

SOUNDBAR 5.1.2 CH DOLBY ATMOS® KM0547

ODYSSEY

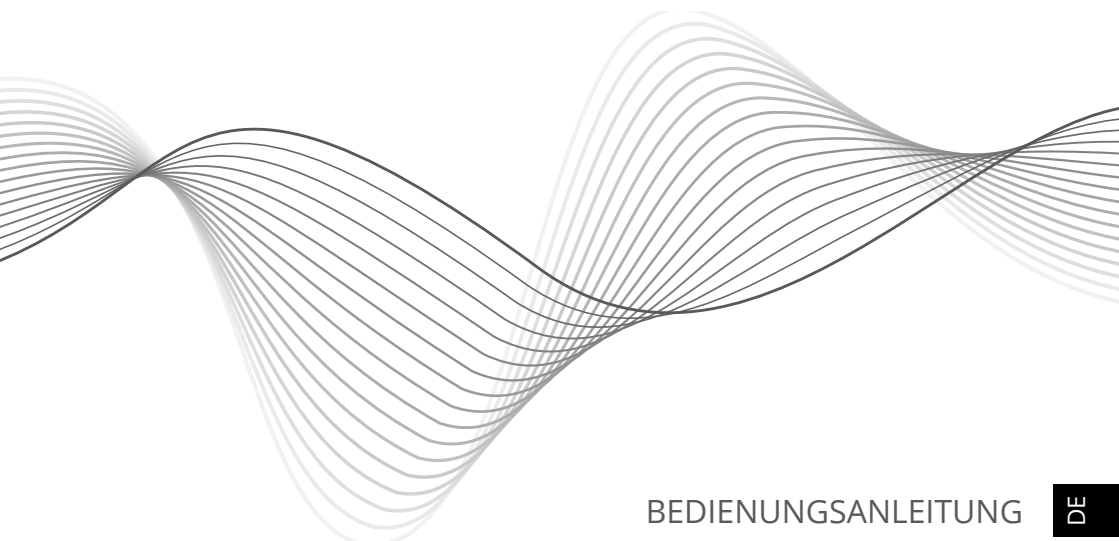

BEDIENUNGSANLEITUNG

DE

OWNER'S MANUAL

EN

MODE D'EMPLOI

FR

GEBRUIKSAANWIJZING

NL

INSTRUKCJA OBSŁUGI

PL

MANUAL DE UTILIZARE

RO

NÁVOD NA POUŽITIE

SK

Bevor Sie beginnen

Vielen Dank für den Kauf dieses Systems. Bitte lesen Sie die Bedienungsanleitung bevor Sie das Gerät benutzen. Bewahren Sie die Bedienungsanleitung auf für späteres nachschlagen.

Für Ihre Sicherheit



Vor dem Betrieb dieses Systems überprüfen Sie die Spannung dieses System um zu sehen, ob es mit der Spannung Ihrer lokalen Stromversorgung übereinstimmt



Wenn Sie den Netzstecker ziehen, ziehen Sie immer am Stecker und nie am Kabel.



Schützen Sie das Netzkabel so, dass nicht getreten oder geknickt wird, insbesondere an Steckern, Steckdosen und dem Punkt, wo es aus dem Gerät heraustritt.



Vermeiden Sie das Aufstellen des Gerät sowie Zubehör in der Nähe von offenem Feuer oder anderen Wärmequellen, sowie direktem Sonnenlicht.



Um einen Stromschlag zu vermeiden, das Gehäuse nicht öffnen. Überlassen Sie alle Wartungsarbeiten qualifiziertem Servicepersonal.



Das Gerät sowie Zubehör nie Regen oder Wasser aussetzen. Stellen Sie niemals Behälter mit Flüssigkeiten wie Vasen in der Nähe des Gerätes auf.



Die Lüftungsöffnungen des Geräts dürfen nicht mit Gegenständen wie Zeitungen, Tischtücher, Vorhänge usw. verdeckt werden. Überhitzung kann zu Beschädigungen führen und verkürzt die Lebensdauer der Geräte.



Lassen Sie NIEMALS jemanden, insbesondere Kinder irgendetwas in die Löcher, Schlitze oder andere Öffnung des Gerätes stecken - das könnte zu einen tödlichen elektrischen Schlag führen.



Nie das Produkt mit scharfen Gegenständen schlagen.



IMMER vor der Reinigung, das Gerät vom Stromnetz trennen. Reinigen Sie das Gerät mit einem weichen und leicht angefeuchteten Tuch. Verwenden Sie zum Reinigen des Gerätes keine Scheuer- oder Reinigungsmittel.



Vermeiden Sie die Benutzung/Aufbewahrung in Umgebungen mit starken magnetischen Feldern.

WARNUNG

UM DIE GEFAHR VON FEUER ODER ELEKTRISCHEN SCHLAG ZU VERMEIDEN, DARF DAS GERÄT NICHT TROPF- ODER SPRITZWASSER AUSGESETZT WERDEN.

ACHTUNG:

UM DAS RISIKO VON BRANDVERLETZUNGEN UND STROMSCHLÄGEN ZU VERRINGERN ENTFERNEN SIE NICHT DIE ABDECKUNG (ODER RÜCKSEITE) DES GERÄTS. ÜBERLASSEN SIE ALLE WARTUNGSARBEITEN QUALIFIZIERTEM SERVICEPERSONAL.



CAUTION

RISK OF ELECTRIC SHOCK
DO NOT OPEN



Das dreieckige Blitzsymbol mit Pfeilkopf weist den Benutzer auf das Vorhandensein von nicht isolierter „gefährlicher Spannung“ im Inneren des Gerätes hin, die ausreichen kann, um die Gefahr eines elektrischen Schlags darzustellen.



Das dreieckige Symbol mit dem Ausrufezeichen weist den Benutzer auf wichtige Bedienungs- und Wartungs- (Reparatur-) Hinweise hin, die in dieser Bedienungsanleitung enthalten sind.

WARNUNG!

Das Gerät kann von Kindern die älter als 8 Jahre sind und von Personen mit eingeschränkten physischen, sensorischen oder geistigen Fähigkeiten oder Mangel an Erfahrung und Wissen, benutzt werden, wenn sie von einer Person beaufsichtigt und geleitet werden, die für ihre Sicherheit zuständig ist, in einer vorsichtigen Art und Weise und die alle Sicherheits-Vorkehrungen verstanden hat und befolgen wird. Kinder sollten nicht mit diesem Gerät spielen.

Gehörschutz

Hören Sie mit einer gemäßigten Lautstärke.

* Die Lautstärke kann täuschen. Im Laufe der Zeit passt sich Ihr "Gehör Komfort" an höhere Lautstärken an. Also nach längerem Hören bei "normaler" Lautstärke kann in Wirklichkeit sehr laut und für Ihr Gehör schädlich sein. Um dem vorzubeugen, sollten Sie Ihre Lautstärke in einem sicheren Bereich einstellen, bevor sich Ihr Gehör anpasst und lassen Sie es dort

Um einen sicheren Lautstärkepegel einzurichten:

- * Stellen Sie die Lautstärke auf eine geringe Lautstärke.
- * Erhöhen Sie langsam die Lautstärke, bis Sie klar und deutlich zu hören ist.

Hören Sie nur für einen angemessenen Zeitraum:

- * Längeres Aussetzen, auch bei eigentlich "sicherem " Lautstärkepegel kann Hörverluste verursachen.
- * Achten Sie darauf, Ihr Gerät angemessen zu verwenden und nehmen entsprechende Pausen.

PRODUKTBESCHREIBUNG

SOUNDBAR

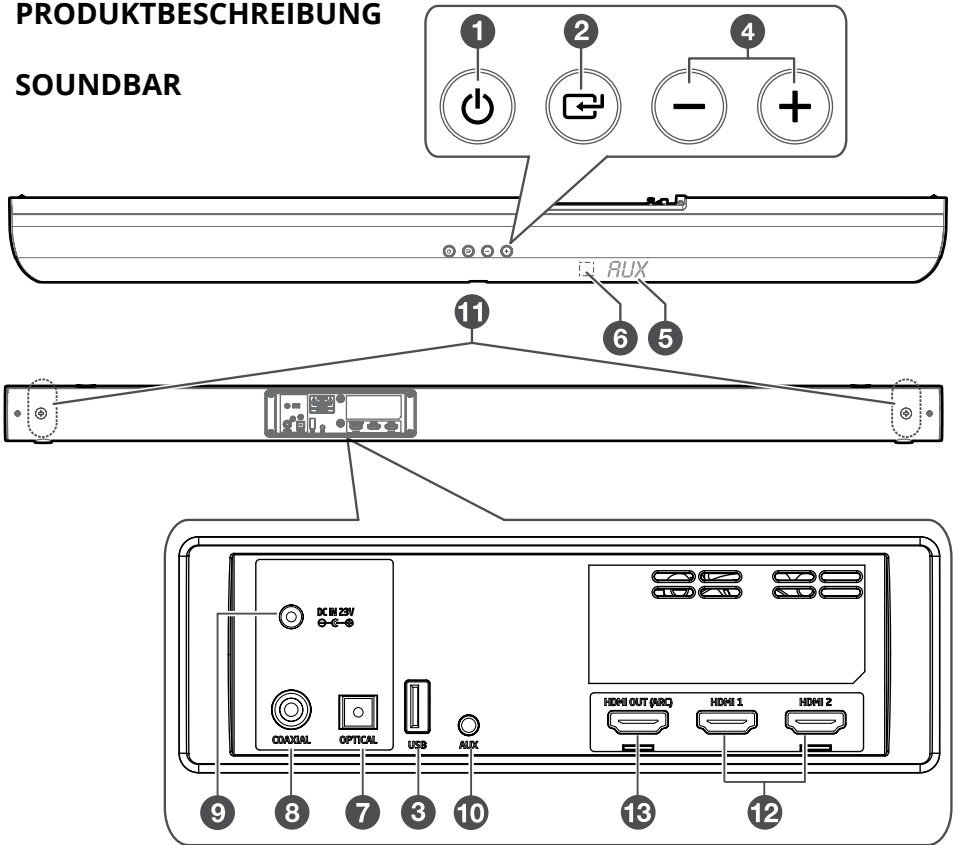

- ① Taste Bereitschaft
- ② Taste Quelle
- ③ USB Steckplatz
- ④ Lautstärke +/-
- ⑤ Displayfenster
- ⑥ IR Sensor
- ⑦ Optischer Eingang
- ⑧ Koaxialeingang
- ⑨ Netzgerätanschluss
- ⑩ AUX Eingang (Jack 3,5 mm)
- ⑪ Schrauben für Wandbefestigung
- ⑫ HDMI Eingang
- ⑬ HDMI Ausgang (ARC)

SUBWOOFER

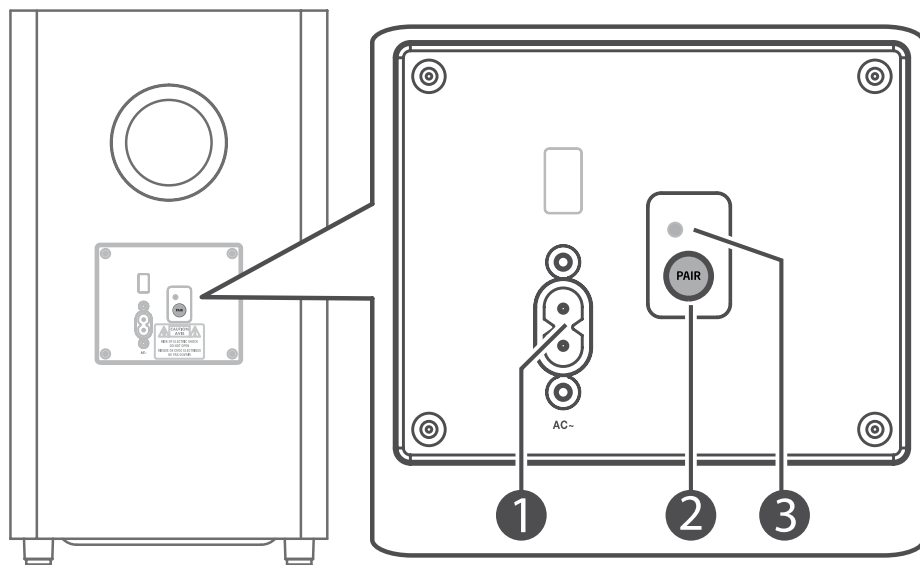

- ① Netzanschluss
- ② Taste Koppeln
- ③ Kopplungsanzeige

FERNBEDIENUNG

- ① Taste Bereitschaft
- ② Taste Vorherige (BT/USB Modus)
- ③ Lautstärke +
- ④ Taste Nächste (BT/USB Modus)
- ⑤ Ton aus
- ⑥ Lautstärke -
- ⑦ Taste Quelle
- ⑧ Taste Dimmer
- ⑨ Wiedergabe/Pause/Koppeln
 - Drücken für Wiedergabe/Pause/Wiedergabe fortsetzen (BT/USB Modus)
 - Drücken und halten um sich vom aktuell angeschlossenen Gerät zu trennen und Kopplung zu aktivieren (BT Modus)
- ⑩ Taste EQ Einstellungen
- ⑪ Taste HDMI - drücken um HDMI 1 / 2 / ARC Modus auszuwählen
- ⑫ Taste Raumklang
- ⑬ Taste Basseinstellung

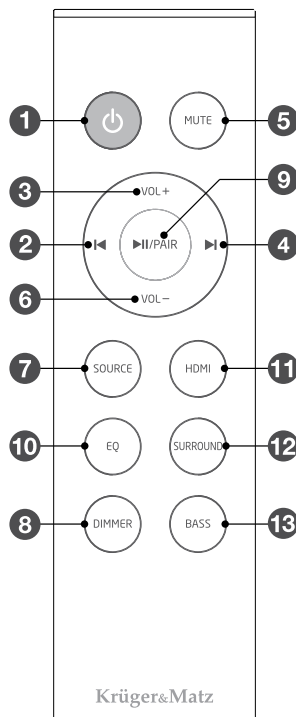

Krüger&Matz

Einlegen der Batterien

Das Gerät besitzt bereits eine eingelegte CR2025 Batterie. Entfernen Sie die Schutzfolie um die Batterie der Fernbedienung zu aktivieren.

Um die Batterie der Fernbedienung zu ersetzen:

1. Drücken Sie den Riegel an der Seite des Batteriefachs gegen das Batteriefach.
2. Gleiten Sie das Batteriefach heraus.
3. Entnehmen Sie die erschöpfte Batterie und legen eine neue CR2025 Batterie unter Beachtung der korrekten Polarität (+/-) hinein, wie angezeigt.
4. Schieben Sie das Batteriefach wieder hinein, um es zu schließen.

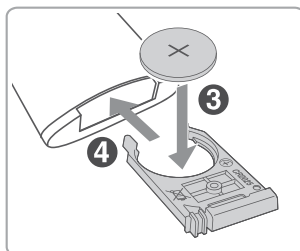
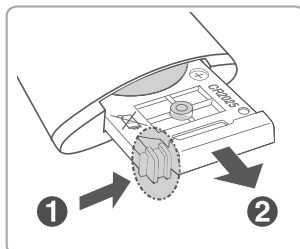
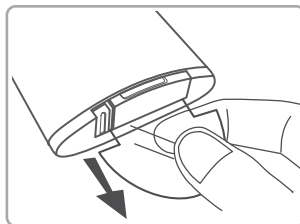

Hinweis:

- Entnehmen Sie die Batterien, wenn die Fernbedienung für einen längeren Zeitraum nicht verwendet wird.
- Die Fernbedienung nicht stoßen oder fallen lassen.
- Kein Wasser oder andere Flüssigkeiten über die Fernbedienung verschütten. Legen Sie die Fernbedienung nicht auf ein nasses Objekt. Legen Sie die Fernbedienung nicht unter direkter Sonneneinstrahlung oder in der Nähe von Wärmequellen.
- Richten Sie die Fernbedienung am IR Sensor an der Vorderseite des Gerätes aus.
- Stellen Sie sicher dass sich keine Hindernisse zwischen der Fernbedienung und dem IR Sensor am Hauptgerät befinden.
- Der Fernbedienungssensor am Frontgerät ist empfindlich für die Befehle der Fernbedienung bis maximal 6 Meter und innerhalb eines Winkels von Maximum 30°.
- Bitte beachten Sie, dass der Betriebsabstand je nach Helligkeit des Raumes variieren kann.
- Hindernisse zwischen der Fernbedienung und dem Gerät können den Betriebsbereich verringern.
- Hindernisse zwischen der Fernbedienung und dem Gerät oder Aussetzen direkter Sonneneinstrahlung oder anderen starken Lichtquellen, verringern die Reichweite.
- Die Verwendung dieser Fernbedienung in der Nähe anderer Produkte, die Infrarotstrahlen erzeugen, kann den ordnungsgemäßen Betrieb stören.
- Verwenden Sie KEINE anderen als die angegebenen Batterien.

MONTAGE

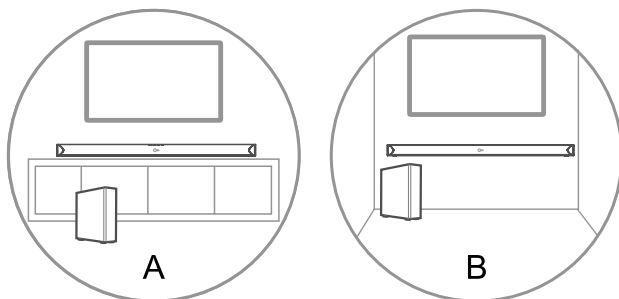

B - WANDHALTERUNG

Hinweis: Wandmontage darf nur von qualifiziertem Personal vorgenommen werden. Falsche Montage kann zu schweren Verletzungen und Sachschäden führen. Achten Sie bei der Montage darauf, dass die Elektro- / Sanitärinstallation beim Bohren von Wänden nicht beschädigt wird! Die mitgelieferten Wandhalterungen sind nur für den Einsatz an senkrechten Wänden geeignet für eine solchen Montage. Es ist die Verantwortung des Installateurs, zu überprüfen, dass die Wand sicher die Gesamtlast der Kangleiste und Wandhalterung trägt. Zusätzliche Werkzeuge die für die Installation benötigt werden, sind nicht enthalten. Schrauben nicht überdrehen.

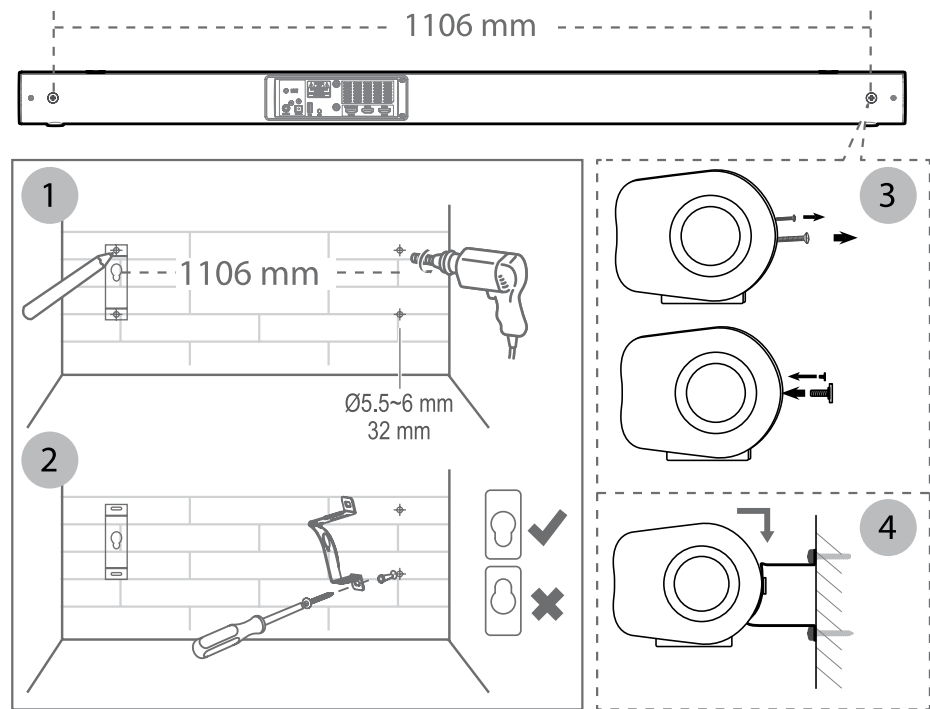

DE

1. 4 parallele Löcher (Ø 5,5-6 mm je nach Wandtyp) in die Wand bohren. Der Abstand zwischen den Löchern sollte 1106 mm betragen. Wenn nötig stecken Sie 1 Dübel in jedes Loch in der Wand.
2. Befestigen Sie die Wandhalterungen an der Wand mit Schrauben und Schraubendreher (nicht im Lieferumfang enthalten). Stellen Sie sicher, dass diese sicher befestigt sind.
3. Entfernen Sie die Schrauben an der Rückseite des Geräts. Bringen Sie die Wandbefestigungs-Schrauben an der Rückseite des Geräts an.
4. Heben Sie das Gerät auf die Wandhalterungen und schieben es ein.

ANSCHLÜSSE



Dolby Atmos®

WICHTIG: Dolby Atmos® ist nur im HDMI Modus verfügbar.

1. Um Dolby Atmos® im HDMI 1 und HDMI 2-Modus verwenden zu können, muss Ihr Fernseher Dolby Atmos® unterstützen.
2. Vergewissern Sie sich, dass "Keine Codierung [No Encoding]" für Bitstrom [Bit stream] im Audioausgang des angeschlossenen externen Geräts (z. B. Blu-ray / DVD-Player, Fernseher usw.) ausgewählt ist.
3. Während Sie das Dolby Atmos / Dolby Digital / PCM-Format auswählen, zeigt die Soundbar DOLBY ATMOS / DOLBY AUDIO / PCM AUDIO an.
4. Während die Soundbar Dolby Atmos Audio verwendet, können Sie nur den Basspegel des Subwoofers einstellen. Alle anderen EQ Effekte sind nicht verfügbar.

HDMI

Benutzen Sie HDMI um die Soundbar, AV Geräte und TV anzuschließen, siehe untere Abbildung:

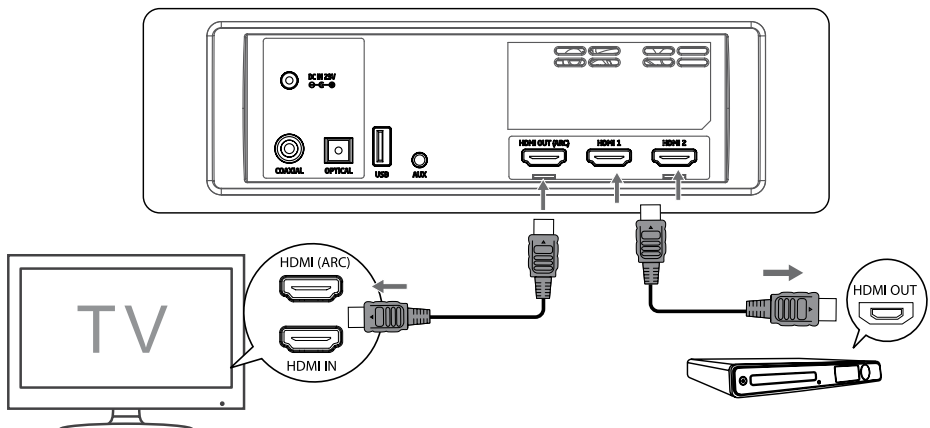

Methode 1: ARC (Audiorückkanal [Audio Return Channel])

Mit der ARC-Funktion (Audio Return Channel) können Sie Audio von Ihrem ARC-kompatiblen Fernsehgerät über eine einzige HDMI Verbindung an Ihre Soundbar senden. Um die ARC-Funktion zu genießen, stellen Sie bitte sicher, dass Ihr Fernsehgerät sowohl HDMI-CEC- als auch ARC kompatibel ist und entsprechend eingestellt ist. Bei richtiger Einstellung können Sie mit der Fernbedienung Ihres Fernsehgeräts den Lautstärkepegel (VOL +/- und STUMMSCHALTUNG [MUTE]) der Soundbar einstellen.

Schließen Sie das HDMI-Kabel an die HDMI Buchse (ARC) des Geräts und an die HDMI Buchse (ARC) Ihres ARC-kompatiblen Fernsehgeräts an. Drücken Sie dann die Fernbedienung, um HDMI ARC auszuwählen.

Tipps:

- Ihr Fernsehgerät muss die HDMI-CEC- und ARC-Funktion unterstützen. HDMI-CEC und ARC müssen auf Ein eingestellt sein.
- Die Einstellungsmethode von HDMI-CEC und ARC kann je nach Fernsehgerät unterschiedlich sein. Einzelheiten zur ARC-Funktion finden Sie in der Bedienungsanleitung Ihres Fernsehgeräts.
- Bitte beachten Sie, dass nur HDMI 1.4-Kabel die ARC-Funktion unterstützen können.

Methode 2: Standard HDMI

Wenn Ihr Fernsehgerät nicht HDMI ARC-kompatibel ist, schließen Sie Ihre Soundbar über eine Standard HDMI Verbindung an das Fernsehgerät an.

1. Verwenden Sie ein HDMI-Kabel, um die HDMI Ausgangs-Buchse [HDMI OUT] der Soundbar mit der HDMI Eingangs-Buchse [HDMI IN] des Fernsehgeräts zu verbinden.
2. Verwenden Sie ein HDMI-Kabel, um die Buchse HDMI IN (1 oder 2) der Soundbar mit Ihren externen Geräten (z. B. Spielkonsolen, DVD-Player und Blu-ray) zu verbinden.

Optischer Eingang

Schließen Sie ein OPTISCHES Kabel (nicht im Lieferumfang enthalten) an den Optischen Ausgang [OPTICAL OUT] des Fernsehgeräts und die OPTISCHE [OPTICAL] Buchse des Geräts an.

Hinweis: vor der Benutzung Schutzkappe vom OPTISCHEN Anschluss entfernen.

Koaxial

Schließen Sie ein KOAXIAL Kabel (nicht im Lieferumfang enthalten) an den Koaxial-Ausgang [COAXIAL OUT] des Fernsehgeräts und den KOAXIAL Anschluss [COAXIAL] des Geräts an.

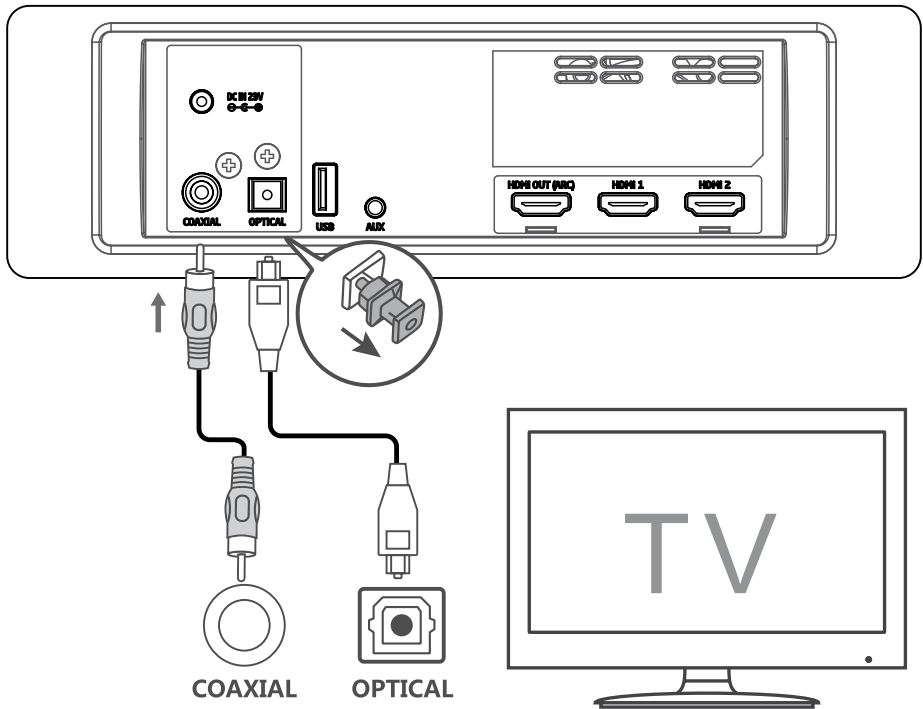

i Tipp: Das Gerät kann möglicherweise nicht alle digitalen Audioformate von der Eingangsquelle dekodieren. In diesem Fall wird das Gerät stumm geschaltet. Dies ist KEIN Defekt. Stellen Sie sicher, dass die Audioeinstellung der Eingangsquelle (z. B. Fernseher, Spielkonsole, DVD-Player usw.) auf PCM oder Dolby Digital eingestellt ist (Informationen zu den Audioeinstellungsdetails finden Sie im Benutzerhandbuch des Eingangsquellengeräts) mit HDMI / OPTISCH / KOAXIAL Eingang.

AUX Eingang

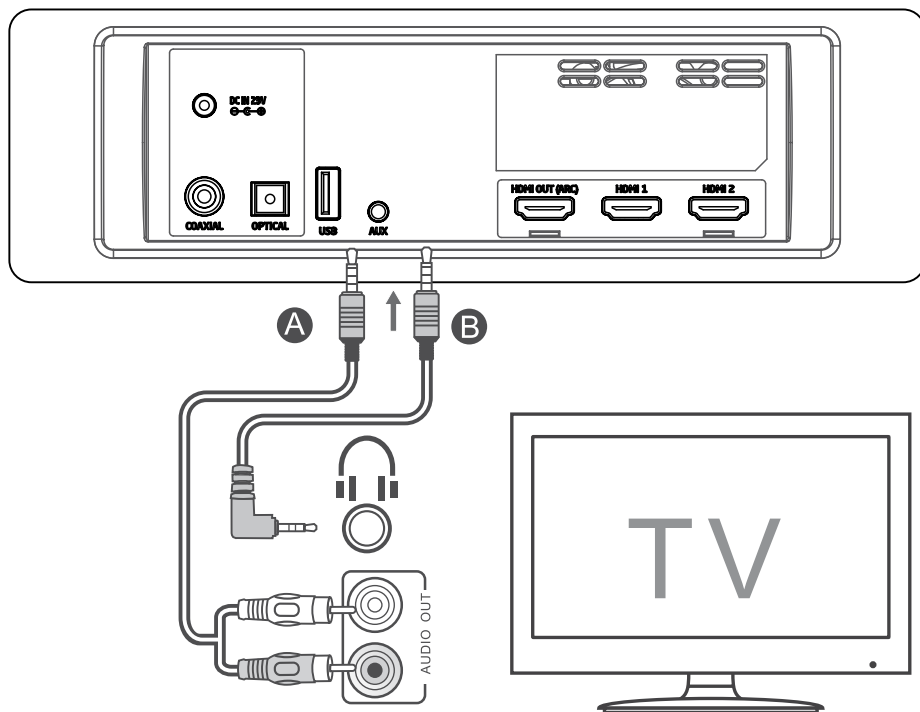

- A. Verwenden Sie ein Cinch-zu-3,5-mm-Audiokabel (nicht im Lieferumfang enthalten), um die Audioausgangsbuchsen des Fernsehgeräts mit der AUX Buchse des Geräts zu verbinden.
- B. Verwenden Sie ein 3,5 mm zu 3,5 mm Audiokabel, um die Kopfhörerbuchse des Fernsehgeräts oder des externen Audiogeräts mit der AUX Buchse des Geräts zu verbinden.

Anschluss ans Stromnetz

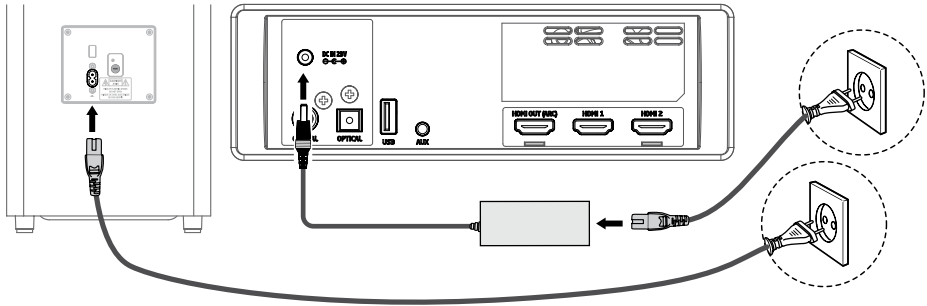

Soundbar: Wickeln Sie das Netzgerätekabel und das Netzkabel vollständig ab. Schließen Sie das Netzgerät an die DC IN 23V-Buchse der Soundbar an und schließen dann das Netzkabel an das Netzgerät und an eine Steckdose an.

Subwoofer: Schließen Sie das Netzkabel an die AC ~-Buchse des Subwoofers und dann an eine Steckdose an.

Hinweis:

- Bevor Sie das Netzkabel anschließen, stellen Sie sicher, dass alle anderen Anschlüsse hergestellt sind.
- Gefahr von Produktbeschädigung! Stellen Sie sicher, dass die Netzspannung der von diesem Gerät benötigten Spannung entspricht.
- Trennen Sie den Netzstecker von der Steckdose, wenn Sie das Gerät komplett ausschalten möchten.

Anschließen der Tieftonlautsprecher

Automatische Kopplung

Der Subwoofer und die Soundbar werden automatisch gekoppelt, wenn beide Geräte an das Stromnetz angeschlossen und eingeschaltet werden. Für den Anschluss der beiden Geräte wird kein Kabel benötigt.

1. Wenn der Subwoofer sich mit dem Hauptgerät koppelt, blinkt die Kopplungsanzeige schnell.
2. Wenn der Subwoofer mit dem Hauptgerät gekoppelt ist, leuchtet die Kopplungsanzeige auf.

HINWEIS:

- Drücken Sie nicht die Taste Koppeln an der Rückseite des Subwoofers, außer bei manueller Kopplung.
- Wenn die automatische Kopplung fehlschlägt, koppeln Sie den Subwoofer manuell mit dem Hauptgerät.

Manuale Kopplung

1. Stellen Sie sicher dass alle Kabel korrekt angeschlossen sind und das Gerät sich im Bereitschafts-Modus befindet.
2. Drücken und halten Sie die Taste Koppeln auf der Rückseite des Subwoofers für einige Sekunden lang gedrückt. Der Subwoofer wechselt in den Kopplungsmodus und die Kopplungs-Anzeige blinkt schnell.
3. Drücken Sie die Taste  am Hauptgerät oder auf der Fernbedienung um das Hauptgerät einzuschalten.
4. Nach erfolgreicher Verbindung, leuchtet die Kopplungsanzeige auf.
5. Wenn die Kopplungsanzeige blinkt, hat die Verbindung fehlgeschlagen. Trennen Sie den Subwoofer vom Stromnetz, warten etwa 4 Minuten und verbinden ihn wieder mit dem Stromnetz. Wiederholen Sie die Schritte 1 ~ 4.



HINWEIS:

- Wenn die Verbindung erneut fehlschlägt, prüfen Sie, ob ein Konflikt oder starke Störungen vorliegen (z. B. Störungen durch ein anderes elektronisches Gerät in der Nähe). Entfernen Sie diese Konflikte oder starke Interferenzen und wiederholen Sie die obigen Schritte.
- Der Subwoofer sollte sich in einem offenen Bereich innerhalb von 6 m von der Soundbar befinden.
- Wenn das Hauptgerät nicht mit dem Subwoofer verbunden und eingeschaltet ist, blinkt die Anzeige. Befolgen Sie Schritt 1 ~ 4, um den Subwoofer mit dem Hauptgerät zu koppeln.
- Schließen Sie diese Soundbar nicht an einen anderen Subwoofer an, noch verbinden Sie diesen Subwoofer mit einem anderen Audioverstärker.

BEDIENUNG

Bereitschaft/EIN

Wenn Sie das Gerät zum ersten Mal an das Stromnetz anschließen, wird sich das Gerät im Bereitschafts-Modus befinden.

1. Drücken Sie die Taste  am Hauptgerät oder an der Fernbedienung um das Hauptgerät einzuschalten.
 2. Drücken Sie erneut die Taste  um das Gerät zurück in den Bereitschafts-Modus zu schalten.
 3. Trennen Sie den Netzstecker vom Stromnetz um das Gerät komplett auszuschalten.
- Wenn ein Fernsehgerät oder ein externes Gerät über eine AUX- oder HDMI Verbindung (CEC) angeschlossen ist, schalten sich die Soundbar und der Subwoofer automatisch ein, wenn das Fernsehgerät oder das externe Gerät eingeschaltet wird:
 - Bei Anschluss über HDMI muss der Fernseher oder das externe Gerät den CEC Standard unterstützen. Andernfalls ist die Funktion nicht verfügbar.
 - Wenn die Verbindung über AUX hergestellt wird, ist die Funktion aktiv, vorausgesetzt, der Pegel der Eingangsquelle ist hoch genug.

- Wenn das Gerät nach mehr als 15 Minuten kein Eingangssignal empfängt, schaltet es automatisch in den Bereitschafts-Modus.

Modus auswählen

Drücken Sie wiederholt die Taste  am Gerät, oder die Tasten QUELLE [SOURCE] / HDMI auf der Fernbedienung zur Auswahl des Modus AUX / OPTISCH / KOAXIAL / HDMI 1 / HDMI 2 / HDMI ARC / USB / BT (Bluetooth). Der ausgewählte Modus wird am Display angezeigt.

Einstellen des Basspegels

Drücken Sie die Taste BASS an der Fernbedienung, um die Basseinstellung zu aktivieren und drücken dann die Taste VOL +/-, um den Basspegel einzustellen (+5 ~ -5).

Raumklang ein- / ausschalten

Drücken Sie die Taste RAUMKLANG [SURROUND] auf der Fernbedienung, um den Raumklang einzuschalten. Drücken Sie erneut diese Taste, um den Raumklang auszuschalten.

Einstellen der Lautstärke

- Drücken Sie die Tasten VOL +/- am Gerät oder auf der Fernbedienung um die Lautstärke einzustellen.
- Drücken Sie die Taste TON AUS [MUTE] auf der Fernbedienung um den Ton auszuschalten. Drücken Sie erneut die Taste TON AUS, oder die Tasten VOL +/- am Gerät oder auf der Fernbedienung um die Lautstärke wieder herzustellen.

Einstellen der Helligkeit

Drücken Sie die Taste DIMMER auf der Fernbedienung um die Helligkeitsstufe zu ändern.

Equalizer Einstellungen (EQ)

Drücken Sie während der Wiedergabe die Taste EQ auf der Fernbedienung, um Voreingestellte Equalizer auszuwählen: Movie (empfohlen für das Betrachten von Filmen), Music (empfohlen für Musik hören), NEWS (empfohlen für das Anhören von Nachrichten).

AUX / OPTISCH / COAXIAL / HDMI

1. Vergewissern Sie sich, dass das Gerät am Fernsehgerät angeschlossen ist.
2. Drücken Sie wiederholt die Taste  am Gerät, oder die Tasten QUELLE [SOURCE] / HDMI auf der Fernbedienung zur Auswahl des Modus AUX / OPTISCH / KOAXIAL / HDMI 1 / HDMI 2 / HDMI ARC.
3. Beginnen Sie mit der Wiedergabe an Ihrem Audiogerät.

Tipps:

- Das Gerät kann möglicherweise nicht alle digitalen Audioformate von der Eingangsquelle dekodieren. In diesem Fall wird das Gerät stumm geschaltet. Dies ist KEIN Defekt. Stellen Sie sicher, dass die Audioeinstellung der Eingangsquelle (z. B. Fernseher, Spielkonsole, DVD-Player usw.) auf PCM oder Dolby Digital

eingestellt ist (Informationen zu den Audio-Einstellungsdetails finden Sie im Benutzerhandbuch des Eingangsquellengeräts) mit HDMI 1/ HDMI 2 / HDMI ARC / OPTISCHER / KOAXIAL Eingang.

- Wenn das Audioformat DOLBY DIGITAL ausgewählt wird, zeigt das Soundbar-Display DOLBY AUDIO an.
- Wenn das PCM-Audioformat ausgewählt wird, zeigt das Soundbar-Display PCM AUDIO an.
- Beim abspielen von Nicht-PCM- oder -DOLBY DIGITAL Audioformaten, wenn vom Gerät kein Ton ausgegeben wird und das Display NICHT UNTERSTÜTZT [NO SUPPORT] anzeigt.

BLUETOOTH

Koppeln Bluetooth - fähiger Geräte

Hinweis:

- Die Koppelung muss nur einmal durchgeführt werden. Die Reichweite zwischen diesem System und einem Bluetooth-Gerät beträgt etwa 8 Meter.
- Kompatibilität mit allen Bluetooth-Geräten wird nicht garantiert.
- Jedes Hindernis zwischen diesem System und einem Bluetooth-Gerät kann die Reichweite verringern.

1. Drücken Sie wiederholt die Taste  am Gerät oder drücken Sie die Taste SOURCE an der Fernbedienung um den Bluetooth Modus auszuwählen. Das Display wird "KEIN BT [NO BT]" anzeigen, wenn das Gerät nicht mit einem anderen Gerät gekoppelt ist.

Hinweis: Wenn das zuvor angeschlossene Mobilgerät Bluetooth-Funktion hat und sich im Betriebsbereich befindet, wird dieses Gerät automatisch damit verbunden. Um eine Verbindung mit einem anderen Mobilgerät herzustellen, die Taste /PAIR auf der Fernbedienung drücken und halten, um die Verbindung zum aktuell angeschlossenen Gerät zu trennen.





2. Aktivieren Sie Ihr Bluetooth Gerät und suchen nach externen Geräten. Mit "KM0547" verbinden. Hinweis: Wenn Sie das Gerät nicht finden können, halten Sie die Taste /PAIR auf der Fernbedienung gedrückt, um gefunden zu werden. Auf dem Display erscheint "KOPPELN [PAIR]" und Sie hören "Pairing" vom Gerät. Wenn nötig, voreingestelltes Passwort „0000“ eingeben.
3. Nach erfolgreicher Kopplung gibt das Gerät eine "Gekoppelt [Paired]" Sprachansage aus und das Display zeigt "BT" an.
4. Beginnen Sie mit der Wiedergabe vom angeschlossenen Bluetooth Gerät.

Hinweis:

- Die Verbindung wird getrennt, wenn das Gerät über die Reichweite hinaus bewegt wird.
- Wenn Sie das Gerät wieder mit dem System verbinden möchten, beachten Sie die Reichweite.
- Wenn sich kein anderes Bluetooth-Gerät innerhalb von zwei Minuten mit dieser Klangleiste koppelt, wird das Gerät seine vorherige Verbindung wiederherstellen.

- Wenn das angeschlossene Bluetooth-Gerät Advanced Audio Distribution Profile (A2DP) unterstützt, können Sie die auf dem Gerät gespeicherte Musik über den Player hören.
- Wenn das Gerät auch das Audio Video Remote Control Profile (AVRCP) unterstützt, können Sie die auf dem Gerät gespeicherte Musik mit der Fernbedienung des Player steuern.

USB

1. Stecken Sie das USB Gerät ein.
2. Drücken Sie wiederholt die Taste  am Gerät, oder die Taste QUELLE [SOURCE] auf der Fernbedienung zur Auswahl des USB Modus.
3. Während der Wiedergabe:
 - Um die Wiedergabe anzuhalten (Pause) oder fortzusetzen, drücken Sie die Taste  /PAIR auf der Fernbedienung.
 - Um zur vorherigen / nächsten Datei zu gelangen, drücken Sie die Tasten  /  auf der Fernbedienung.

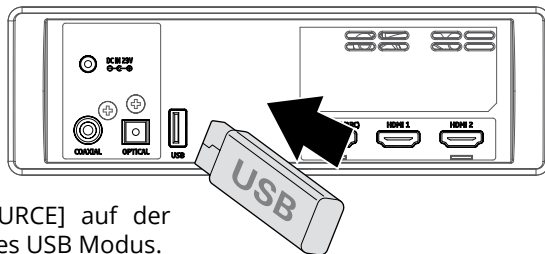

Tipps:

- Das Gerät unterstützt USB Speicher bis zu 32 GB.
- Dieses Gerät kann MP3 abspielen.

REINIGUNG

- Vor der Reinigung Gerät immer von der Stromversorgung trennen.
- Zum Reinigen Gehäuse nur mit einem weichen, leicht angefeuchteten Tuch abwischen und danach trocknen.
- Verwenden Sie keine Reinigungsmittel die Alkohol, Ammoniak oder Scheuermittel enthalten, da diese das Gerät beschädigen können.

FEHLERBEHEBUNG

Wenn Sie ein Problem mit Ihrem System haben, suchen Sie in dieser Liste nach einer möglichen Lösung, bevor Sie den Kundendienst anrufen. Wenn Sie das Problem mit den hier angegebenen Hinweisen nicht lösen können, oder das System ist beschädigt worden, rufen Sie eine qualifizierte Person, wie z. B. Ihren Fachhändler, für Behebung.

Kann die Klangleiste nicht auf meinem Bluetooth-Gerät finden

Die Bluetooth Funktion am Gerät ist nicht aktiviert.

Kein Strom

- Stellen Sie sicher dass das Gerät korrekt ans Stromnetz angeschlossen ist.
- Stellen Sie sicher dass das Gerät eingeschaltet ist.

Fernbedienung funktioniert nicht

- Verringern Sie den Abstand zwischen Fernbedienung und Gerät.
- Batterien in der Fernbedienung austauschen.
- Entfernen Sie Hindernisse zwischen Fernbedienung und Gerät.
- Fernbedienung direkt am Sensor des Hauptgerätes ausrichten.

Das Fernsehgerät hat ein Anzeigeproblem bei der Wiedergabe von HDR Inhalten von der HDMI Quelle

Bei einigen 4K HDR Fernsehern muss der HDMI Eingang oder die Bildeinstellungen für den Empfang von HDR Inhalten eingestellt sein. Weitere Einzelheiten zur HDR Anzeige finden Sie in der Bedienungsanleitung Ihres Fernsehgeräts.

Das Gerät schaltet sich selbst aus

Wenn der externe Eingangssignalpegel des Geräts zu niedrig ist, wird das Gerät in 15 Minuten automatisch ausgeschaltet. Bitte erhöhen Sie den Lautstärkepegel Ihres externen Geräts.

Der Subwoofer ist im Ruhezustand oder die Anzeige des Subwoofers leuchtet nicht auf

Ziehen Sie das Netzkabel aus der Steckdose und stecken es nach 4 Minuten erneut ein, um den Subwoofer erneut zu verwenden

Kein Ton

- Vergewissern Sie sich, dass das Gerät nicht stumm geschaltet ist. Drücken Sie die Taste STUMM [MUTE] oder VOL + / VOL-, um den Ton wieder herzustellen.
- Schalten Sie die Soundbar in den Bereitschafts-Modus. Drücken Sie erneut die Taste, um die Soundbar einzuschalten.
- Ziehen Sie sowohl die Soundbar als auch den Subwoofer aus der Steckdose und stecken sie wieder ein. Schalten Sie die Soundbar ein.
- Stellen Sie sicher, dass die Audioeinstellung der Eingangsquelle (z. B. Fernseher, Spielkonsole, DVD-Player usw.) bei Verwendung einer digitalen Verbindung (z. B. HDMI, OPTISCH, KOAXIAL) auf PCM- oder Dolby Digital-Modus eingestellt ist.
- Der Subwoofer befindet sich außerhalb des Bereichs. Bewegen Sie den Subwoofer näher an die Soundbar. Stellen Sie sicher, dass sich der Subwoofer innerhalb des Betriebsbereichs befindet (je näher, desto besser).
- Die Soundbar hat möglicherweise die Verbindung zum Subwoofer verloren. Koppeln Sie die Geräte erneut, indem Sie die Schritte im Abschnitt „Anschließen des Subwoofers“ ausführen.
- Das Gerät kann möglicherweise nicht alle digitalen Audioformate von der Eingangsquelle dekodieren. In diesem Fall wird das Gerät stumm geschaltet. Dies ist KEIN Defekt.

TECHNISCHE DATEN

ALLGEMEIN

- Tontechnologie: Dolby Atmos
- Bluetooth: 4.2
- Bluetooth Reichweite: bis zu 8 m
- Frequenzbereich: 2402 ~ 2480 MHz
- Maximale Sendeleistung: < 5 dBm
- Anschlüsse: 2x HDMI Eingang, HDMI Ausgang (ARC), Optischer Eingang, Coaxial Eingang, USB Steckplatz, AUX Eingang (Klinke 3,5 mm)
- Aufladen externer Geräte: Ja (5 V; 0,5 A)
- Unterstützte Formate: A2DP, AVRCP
- Montage: horizontal, auf einer Wand

SOUNDBAR

- Typ: Aktiv
- Lautsprecher
 - Zentrum: 2x 2", 50 W RMS, 4 Ω
 - Links: 2", 25 W RMS, 8 Ω

- Rechts: 2", 25 W RMS, 8 Ω
- Oben links: 2"+20 mm, 25 W RMS, 8 Ω
- Oben rechts: 2"+20 mm, 25 W RMS, 8 Ω
- Seitlich links: 2", 25 W RMS, 8 Ω
- Seitlich rechts: 2", 25 W RMS, 8 Ω
- Frequenzgang: 120 Hz – 20 kHz
- THD: 10%
- Audio Eingangs-Sensibilität: 700 mV
- S/N: 70 dB
- Energieverbrauch in Bereitschaft: <0,5 W
- Netzgerät
 - Eingang: 220-240 V; 50/60 Hz; 4 A
 - Ausgang: 23 V; 4 A

SUBWOOFER

- Typ: aktiv
- Lautsprecher: 8", 180 W RMS, 3 Ω
- Frequenzgang: 40 Hz – 120 Hz
- THD: 10%
- Frequenzbereich: 2400 ~ 2483 MHz
- Maximale Sendeleistung: < 10 dBm
- Stromversorgung: 220-240 V; 50/60 Hz; 3 A

FERNBEDIENUNG

- Fernbedienungsreichweite: bis zu 6 m
- Winkel: 30°
- Stromversorgung: CR2025 Batterie

 **Bluetooth**® Die Bluetooth Wortmarke und Logos sind eingetragene Marken von Bluetooth SIG. Inc.



Hergestellt unter Lizenz von Dolby Laboratories. Dolby, Dolby Atmos, Dolby Audio und das Doppel-D-Symbol sind Marken von Dolby Laboratories.

ERFAHREN SIE MEHR

Für weitere Informationen zu diesem Gerät finden Sie unter: www.krugermatz.com.

Lesen Sie die Bedienungsanleitung sorgfältig durch, bevor Sie das Gerät verwenden.

Besuchen Sie www.krugermatz.com Website für weitere Produkte und Zubehör.

Im Falle irgendwelcher Zweifel oder Fragen wenden Sie sich an unsere häufig gestellten Fragen.

Hiermit erklärt die Firma LECHPOL ELECTRONICS Sp. z o.o. Sp.k. dass sich das Gerät Soundbar KM0547 im Einklang mit den Bestimmungen der Richtlinie 2014/53/UE befindet. Komplette Konformitätserklärung zum Herunterladen auf www.lechpol.eu.



Deutsch
Korrekte Entsorgung dieses Produkts
(Elektromüll)



(Anzuwenden in den Ländern der Europäischen Union und anderen europäischen Ländern mit einem separaten Sammelsystem) Die Kennzeichnung auf dem Produkt bzw. auf der dazugehörigen Literatur gibt an, dass es nach seiner Lebensdauer nicht zusammen mit dem normalen Haushaltsmüll entsorgt werden darf. Entsorgen Sie dieses Gerät bitte getrennt von anderen Abfällen, um der Umwelt bzw. der menschlichen Gesundheit nicht durch unkontrollierte Müllbeseitigung zu schaden. Recyceln Sie das Gerät, um die nachhaltige Wiederverwertung von stofflichen Ressourcen zu fördern. Private Nutzer sollten den Händler, bei dem das Produkt gekauft wurde, oder die zuständigen Behörden kontaktieren, um in Erfahrung zu bringen, wie Sie das Gerät auf umweltfreundliche Weise recyceln können. Gewerbliche Nutzer sollten sich an Ihre Lieferanten wenden und die Bedingungen des Verkaufsvertrags konsultieren. Dieses Produkt darf nicht zusammen mit anderem Gewerbemüll entsorgt werden.

Hergestellt in China für LECHPOL ELECTRONICS Sp. z o.o. Sp.k., ul. Garwolińska 1, 08-400 Miętno.

Before use

Thank you for purchasing this system. Please read these operating instructions before operating the unit. The operating instructions should be retained for future reference.

For your safety



Before operating this system, check the voltage of this system to see if it is identical with the voltage of your local power supply.



When you disconnect the power cord, always pull the plug, never the cable.



Protect the power cord from being walked on or pinched, particularly at plugs, convenience receptacles, and the point where they exit from the device.



Never place the product and accessories near naked flames or other heat sources, including direct sunlight.



To avoid electric shock, do not open the cabinet. Refer all servicing to qualified service personnel.



Never expose the product and accessories to rain or water. Never place liquid containers, such as vases, near the product.



Don't obstruct the ventilation openings of the equipment with items such as newspaper, table-cloths, curtains, etc.. Overheating will cause damage and shorten the life of the equipment.



NEVER let anyone especially children push anything into holes, slots or any other opening in the case - this could result in a fatal electrical shock;



Never hit the product using sharp objects.



ALWAYS disconnect this device from power supply mains before cleaning. Clean this device with soft, slightly damp cloth. Do not use any abrasives or chemical agents to clean this product.



Avoid using/storing it in the strong magnetic environment.

WARNING:

TO PREVENT FIRE OR SHOCK HAZARD, DO NOT EXPOSE THIS APPLIANCE TO DRIPPING OR SPLASHING.

CAUTION:

TO REDUCE RISK OF ELECTRIC SHOCK DO NOT REMOVE COVER (OR BACK). NO USER SERVICEABLE PARTS INSIDE. REFER SERVICING TO QUALIFIED SERVICE PERSONNEL.



CAUTION

RISK OF ELECTRIC SHOCK
DO NOT OPEN



This lightning flash with arrowhead symbol, within an equilateral triangle is intended to alert the user to the presence of uninstalled "dangerous voltage" within the product's enclosure that may be of sufficient magnitude to constitute a risk of electric shock to persons.



The exclamation point within an equilateral triangle is intended to alert the user to the presence of important operating and maintenance (servicing) instructions in the literature accompanying the appliance.



IMPORTANT!

This appliance may be used by children who are above 8 years old and by persons with reduced physical, sensory or mental capabilities, or lack of experience and knowledge, if they are supervised and guided by a person who is responsible for their safety in a cautious manner, and all the safety precautions are understood and followed. Children should not play with this device. Children should not perform cleaning and servicing of the device unsupervised.

Hearing safety

Listen at a moderate volume:

* Sound can be deceiving. Over time your hearing "comfort level" adapts to higher volumes of sound. So after prolonged listening, what sounds "normal" can actually be loud and harmful to your hearing. To guard against this, set your volume to a safe level before your hearing adapts and leave it there.

To establish a safe volume level:

- * Set your volume control at a low setting.
- * Slowly increase the sound until you can hear it comfortably and clearly, without distortion.

Listen for reasonable periods of time:

- * Prolonged exposure to sound, even at normally "safe" levels, can also cause hearing loss.
- * Be sure to use your equipment reasonably and take appropriate breaks.

PRODUCT DESCRIPTION

SOUNDBAR

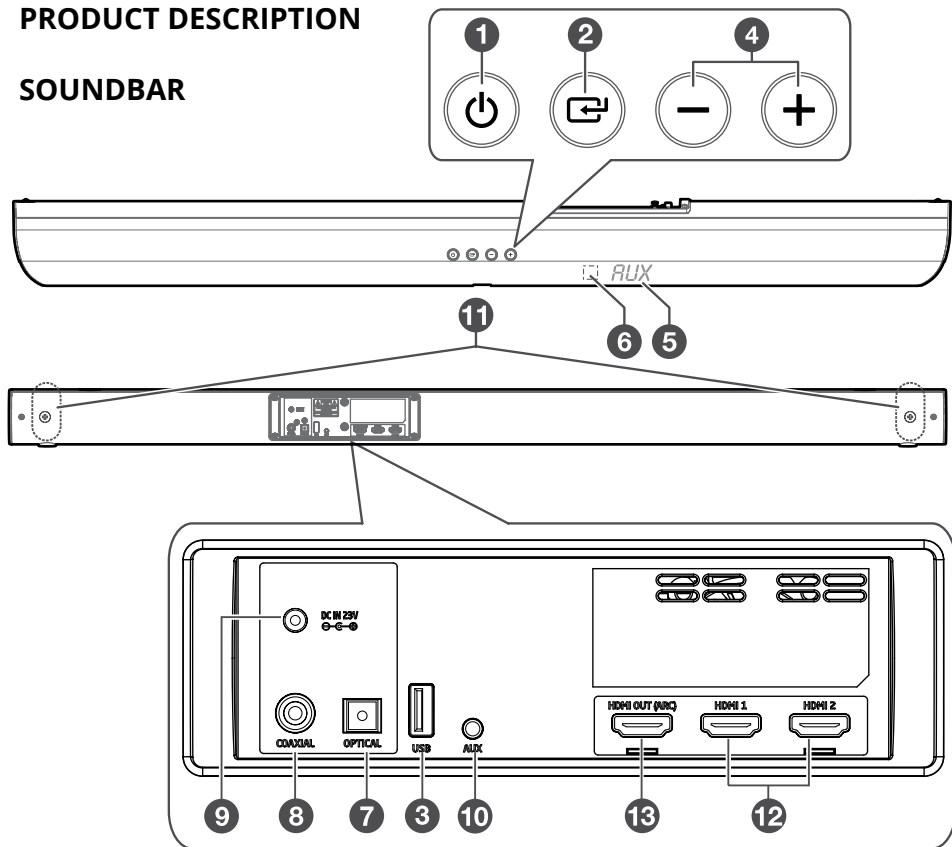

- ① Standby button
- ② Source button
- ③ USB port
- ④ Volume +/-
- ⑤ Display window
- ⑥ IR sensor
- ⑦ Optical input
- ⑧ Coaxial input
- ⑨ Power adapter socket
- ⑩ AUX-in (Jack 3,5 mm)
- ⑪ Wall bracket screws
- ⑫ HDMI input
- ⑬ HDMI output (ARC)

EN

SUBWOOFER

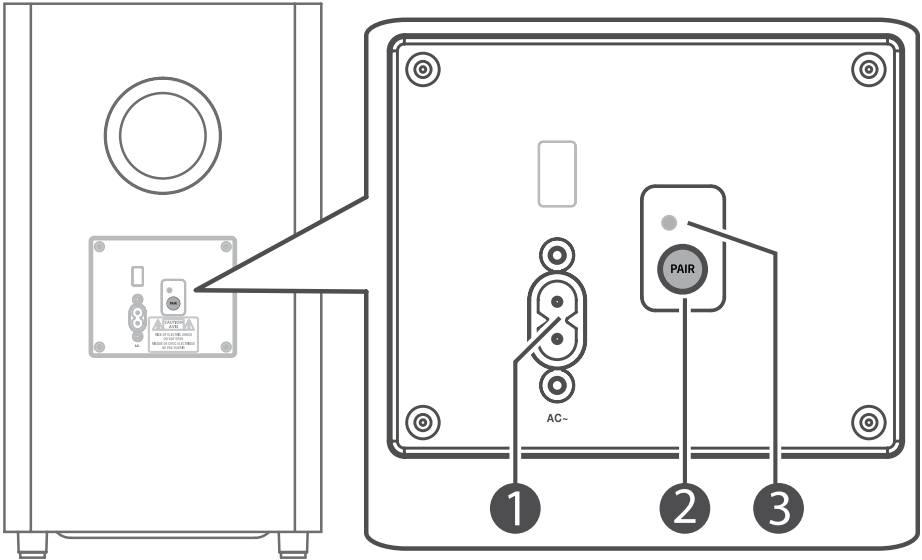

- ① Power cord socket
- ② Pair button
- ③ Pair indicator

REMOTE CONTROL

- ① Standby button
- ② Previous button (BT/USB mode)
- ③ Volume+
- ④ Next button (BT/USB mode)
- ⑤ Mute
- ⑥ Volume-
- ⑦ Source button
- ⑧ Dimmer button
- ⑨ Play/pause/pair
 - press to play/pause/resume playback (BT/USB mode)
 - press and hold to disconnect with currently connected device and activate pairing (BT mode)
- ⑩ EQ settings buttons
- ⑪ HDMI button - press to select HDMI 1 / 2 / ARC mode
- ⑫ Surround button
- ⑬ Bass setup button

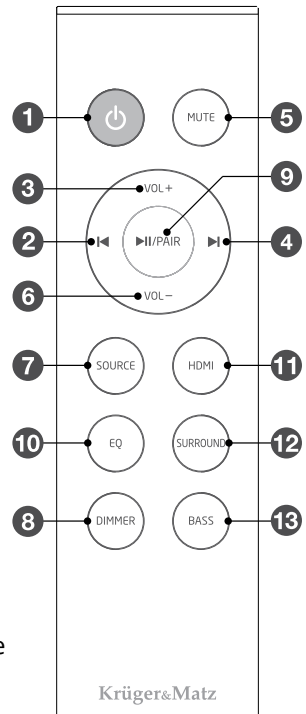

EN

Krüger&Matz

BATTERY INSTALLATION

The unit has a pre-installed CR2025 battery. Remove the protective tab to activate the remote control battery.

To replace the remote control battery:

1. Push the tab on the side of the battery tray towards the tray.
2. Slide the tray out.
3. Retrieve used battery and insert new CR2025 battery with correct polarity (+/-) as indicated.
4. Slide in the tray to close the battery compartment.

Note:

- If you are not going to use the remote control for a long time, remove the batteries.
- Batteries contain chemical substances, so they should be disposed of properly.
- Caution: Risk of explosion! Keep batteries away from heat, sunshine, or fire. Never discard batteries in fire.
- The remote control sensor on the front unit is sensitive to the remote control's commands up to a maximum of 6 meters away and within a maximum of a 30° angle.
- Please note that the operating distance may vary depending on the brightness of the room.
- Any obstacles between remote control and the device or exposing it to direct sunlight or other strong light as it will reduce operational range.
- Using this remote near other products which generate infrared rays may disturb proper operation.
- DO NOT use other batteries than those specified.

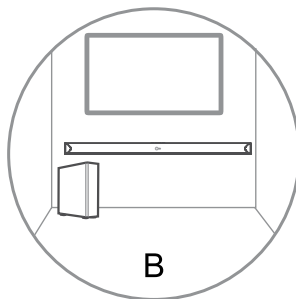
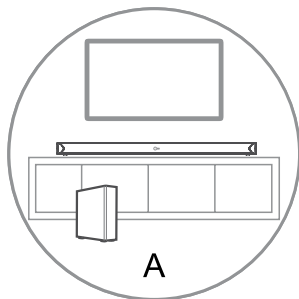
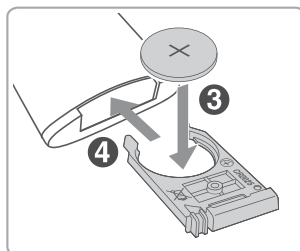
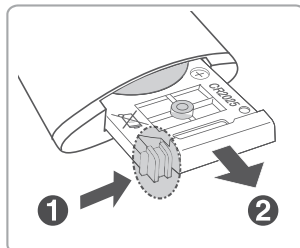
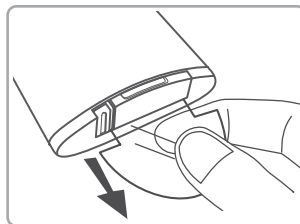

MOUNTING

B - WALL MOUNTING

Note: Wall mounting must be carried out by qualified personnel only. Incorrect assembly may result in severe personal injury and property damage. During mounting, make sure the electric/plumbing installation will not get damaged when drilling holes in walls! The supplied wall brackets are only for use on vertical walls suitable for such mounting. It is the installer's responsibility to verify that the wall will safely support the total load of the soundbar and wall brackets. Additional tools required for the installation are not included. Do not overtighten screws.

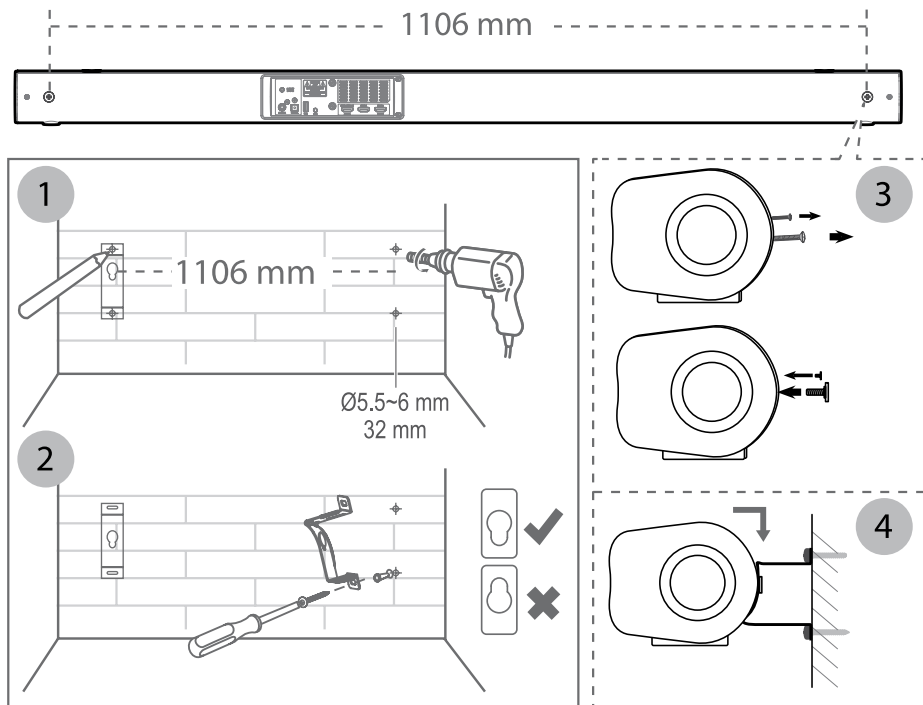

1. Drill 4 parallel holes ($\varnothing 5,5-6$ mm each according to wall type) in the wall. The distance between the holes should be 1106 mm. Firmly fix 1 dowel into each hole in the wall if necessary.
2. Tighten the wall mount brackets on the wall with screws and screwdriver (not included). Make sure the they are securely installed.
3. Remove the screws at the back of the unit. Install the wall mounting screws into the back of the unit.
4. Lift the unit onto the wall mount brackets and slot into place.

CONNECTIONS



Dolby Atmos®

IMPORTANT: Dolby Atmos® is available only in HDMI mode.

1. To use Dolby Atmos® in HDMI mode, your TV has to support Dolby Atmos®.
2. Make sure that "No Encoding" is selected for bitstream in the audio output of the connected external device (e.g. Blu-ray DVD player, TV etc.).
3. While entering Dolby Atmos / Dolby Digital / PCM format, the soundbar will show DOLBY ATMOS / DOLBY AUDIO / PCM AUDIO.
4. While the soundbar is using Dolby Atmos audio, you can only adjust the bass level of the subwoofer. All other EQ effects will not be available.

HDMI

Using HDMI to connect the soundbar, AV equipment and TV refer to below illustration:

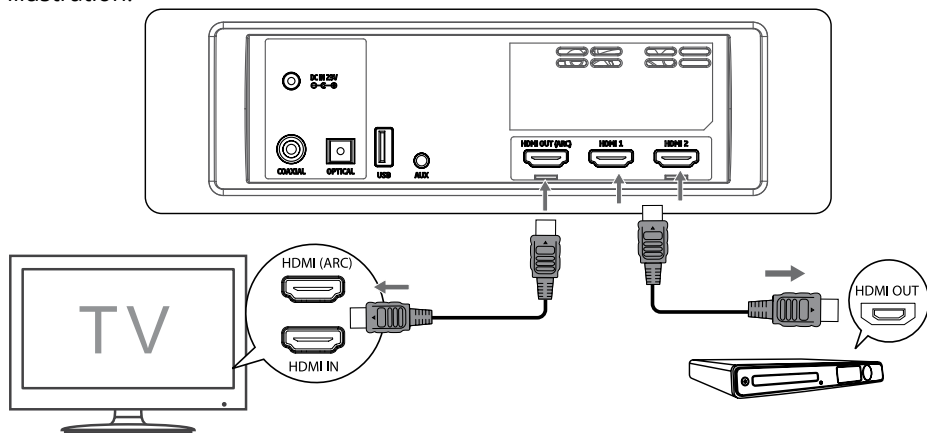

EN

Method 1: ARC (Audio Return Channel)

The ARC (Audio Return Channel) function allows you to send audio from your ARC-compliant TV to your soundbar through a single HDMI connection. To enjoy the ARC function, please ensure your TV is both HDMI-CEC and ARC compliant and set up accordingly. When correctly set up, you can use your TV remote control to adjust the volume output (VOL+/- and MUTE) of the soundbar.

Connect the HDMI cable from unit's HDMI (ARC) socket to the HDMI (ARC) socket on your ARC compliant TV. Then press the remote control to select HDMI ARC.

Tips:

- Your TV must support the HDMI-CEC and ARC function. HDMI-CEC and ARC must be set to On.

- The setting method of HDMI-CEC and ARC may differ depending on the TV. For details about ARC function, please refer to the owner's manual of your TV.
- Please note, only HDMI 1.4 cables can support the ARC function.

Method 2: Standard HDMI

If your TV is not HDMI ARC-compliant, connect your soundbar to the TV through a standard HDMI connection.

1. Use an HDMI cable to connect the soundbar's HDMI OUT socket to the TV's HDMI IN socket.
2. Use an HDMI cable to connect the soundbar's HDMI IN (1 or 2) socket to your external devices (e.g. games consoles, DVD players and Blu-ray).

Optical

Connect an OPTICAL cable (not included) to the TV's OPTICAL OUT socket and the OPTICAL socket on the unit.

Note: before use remove the protective cap from the OPTICAL socket.

Coaxial

Connect a COAXIAL cable (not included) to the TV's COAXIAL OUT socket and the COAXIAL socket on the unit.

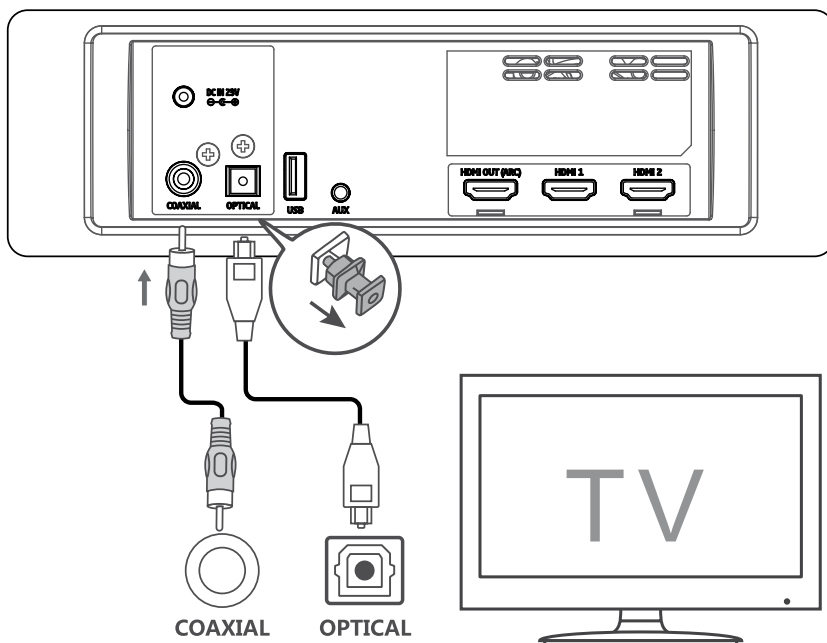

i

Tip: The unit may not be able to decode all digital audio formats from the input source. In this case, the unit will mute. This is NOT a defect. Ensure that the audio setting of the input source (e.g. TV, game console, DVD player, etc.) is set to PCM or Dolby Digital (refer to the user manual of the input source device for its audio setting details) with HDMI / OPTICAL / COAXIAL input.

AUX-in

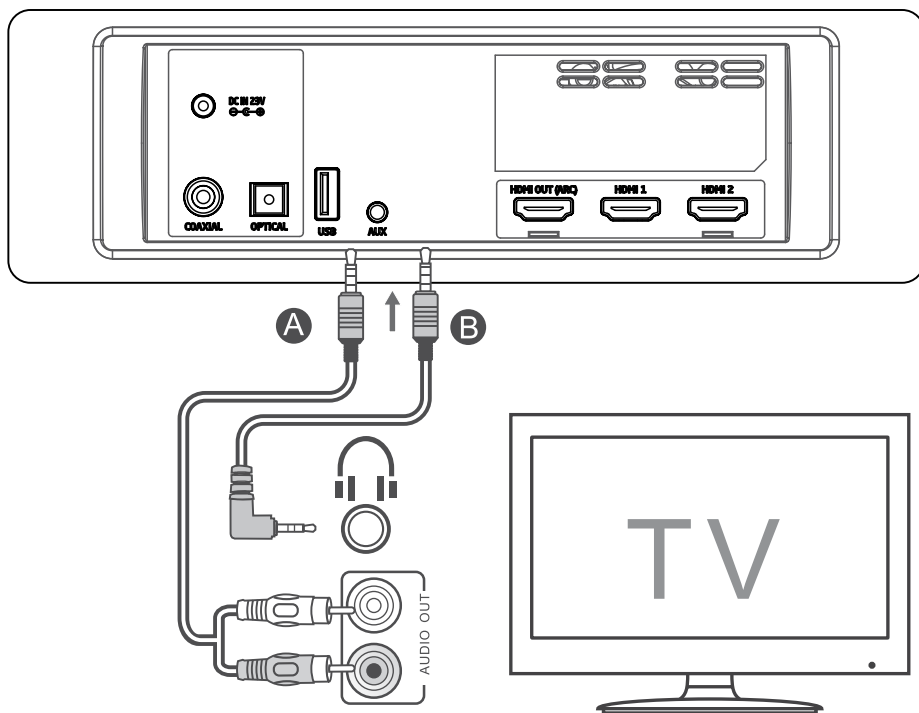

- A. Use a RCA to 3,5 mm audio cable (not included) to connect the TV's audio output sockets to the AUX socket on the unit.
- B. Use a 3,5 mm to 3,5 mm audio cable to connect the TV's or external audio device headphone socket to the AUX socket on the unit.

Connecting to power mains

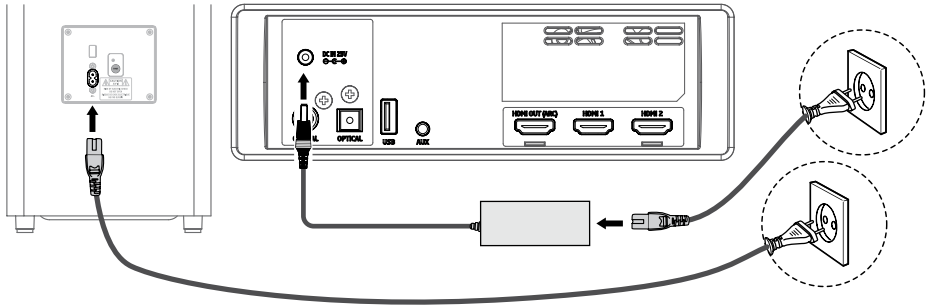

Soundbar: Unwind the power adapter and mains cable to their full length. Connect the power adapter to the DC IN 23V socket of the soundbar, then connect the power cable to the adapter and into a power mains socket.

Subwoofer: Connect the power cable to the AC~ socket of the subwoofer and then into a power mains socket.

Note:

- Before connecting the AC power cord, ensure you have completed all other connections.
- Risk of product damage! Ensure that the power mains voltage corresponds to the voltage required by this device.
- Disconnect the mains plug from the mains socket if you want to switch the unit OFF completely.

Connecting subwoofer

Automatic pairing

The subwoofer and soundbar will automatically pair when both units are plugged into the mains sockets and turned on. No cable is needed for connecting the two units.

1. When the subwoofer is pairing with the main unit, the pair indicator will flash fast.
2. When the subwoofer is paired with the main unit, the pair indicator will light up.

NOTE:

- Do not press the pair button on the rear of the subwoofer, except for manual pairing.
- If the automatic pairing fails, pair the subwoofer with the main unit manually.

Manual pairing

1. Ensure that all the cables are properly connected and the device is in standby mode.
2. Press and hold the pair button on the rear of the subwoofer for a few seconds.

The subwoofer will enter the pairing mode and the pair indicator will blink quickly.

3. Press the  button on the main unit or on the remote control to switch the main unit on.
4. After the wireless connection succeeded, the pair indicator will light up.
5. If the pair indicator blinks, the wireless connection has failed. Unplug the power cable of the subwoofer, wait for around 4 minutes and connect it again. Repeat steps 1 ~ 4.



NOTE:

- If the wireless connection fails again, check if there is conflict or strong interference (for example, interference from another electronic device nearby). Remove these conflicts or strong interferences and repeat the above procedures.
- The subwoofer should be within 6 m of the soundbar in an open area.
- If the main unit is not connected with the subwoofer and it is turned on, the indicator will flash. Follow step 1 ~ 4 above to pair the subwoofer to the main unit.
- Do not connect this soundbar to any other subwoofer nor connect this subwoofer to any other audio amplifier.

OPERATION

Standby/ON

When you first connect the main unit to the power mains, the main unit will be in standby mode.

1. Press the  button on the unit or on the remote control to switch the unit ON.
2. Press the  button again to switch the unit back to STANDBY mode.
3. Disconnect the mains plug from the mains socket if you want to switch the unit OFF completely.

- If a TV or an external device is connected via AUX or HDMI (CEC) connection, the soundbar and the subwoofer will switch on automatically when the TV or the external device is switched on:
 - when connected via HDMI, the TV or external device has to support CEC standard; otherwise the function will not be available.
 - when connected via AUX, the function will be active on condition that the input source level is high enough.
- When there is no input signal from the unit in over 15 minutes, then it will automatically switch to standby mode.

Select modes

Press the  button repeatedly on the unit or the SOURCE / HDMI buttons on the remote control to select the AUX / OPTICAL / COAXIAL / HDMI 1 / HDMI 2 / HDMI ARC / USB / BT (Bluetooth) mode. The selected mode will show on the display.

Adjust the bass level

Press the BASS button on the remote control to activate bass setup, then press the VOL+/- button to adjust the bass level (+5 ~ -5).

Turn the surround sound ON/OFF

Press the SURROUND button on the remote control to turn on the surround sound. Press this button again to turn off the surround sound.

Adjust the volume

- Press the VOL+/- buttons on the unit or on the remote control to adjust the volume.
- Press the MUTE button on the remote control to mute sound. Press the MUTE button again or press the VOL+/- buttons on the unit or on the remote control to resume normal listening.

Adjust the brightness

Press the DIMMER button on the remote control to change brightness level.

Equaliser (EQ) settings

While playing, press the EQ button on the remote control to select preset equalisers: Movie (recommended for viewing movies), Music (recommended for listening to music), NEWS (recommended for listening to NEWS).

AUX / OPTICAL / COAXIAL / HDMI

1. Ensure that the unit is connected to the TV or audio device.
2. Press the  button repeatedly on the unit or the SOURCE / HDMI buttons on the remote control to select AUX / OPTICAL / COAXIAL / HDMI 1 / HDMI 2 / HDMI ARC mode.
3. Operate your audio device directly for playback features.

Tips:

- The unit may not be able to decode all digital audio formats from the input source. In this case, the unit will mute. This is NOT a defect. Ensure that the audio setting of the input source (e.g. TV, game console, DVD player, etc.) is set to PCM or Dolby Digital (Refer to the user manual of the input source device for its audio setting details) with HDMI 1 / HDMI 2 / HDMI ARC / OPTICAL / COAXIAL input.
- When the DOLBY DIGITAL audio format is entered, the Soundbar display shows DOLBY AUDIO.
- When the PCM audio format is entered, the soundbar display shows PCM AUDIO.
- When entering non-PCM or DOLBY DIGITAL audio formats, if there's no sound output from the unit and the display show NO SUPPORT.

BLUETOOTH

Pairing Bluetooth-enabled devices

Note:

- Pairing needs only to be done once. The operational range is approximately 8 meters.
- Compatibility with all Bluetooth devices is not guaranteed.
- Any obstacle can reduce the operational range.

1. Press the  button repeatedly on the unit or press the SOURCE button on the remote control to select Bluetooth mode. The display will show "NO BT" if the unit is not paired with any device.





Note: if the previously connected mobile device has Bluetooth function on and is within operational range, this unit will connect to it automatically. To connect with a different mobile device press and hold the /PAIR button on the remote to disconnect from the currently connected device.

2. Activate your Bluetooth device and search for external devices. Connect with the "KM0547". Note: if you cannot find the unit, press and hold the /PAIR button on the remote control to be searchable. The display will show "PAIR" and you will hear "Pairing" from the unit. Enter default password „0000" if necessary.
3. After successful pairing, the device will issue "Paired" voice prompt and the display will show "BT".
4. Play music from the connected Bluetooth device.

Note:

- The devices will disconnect when moved beyond the operation range.
- If you want to reconnect the device to the unit, place it within the operational range.
- If no other Bluetooth device pairs with this player within two minutes, the player will recover its previous connection.
- If the connected Bluetooth device supports Advanced Audio Distribution Profile (A2DP), you can listen to the music stored on the device through the player.
- If the device also supports Audio Video Remote Control Profile (AVRCP), you can use the player's remote control to play music stored on the device.

USB

1. Insert the USB device.
2. Press the  button repeatedly on the unit or press the SOURCE button on the remote control to select USB mode.
3. During playback:
 - To pause or resume play, press the /PAIR button on the remote control.
 - To skip to the previous/next file, press the  /  buttons on the remote control.

Tips:

- The unit can support USB devices with up to 32 GB of memory.
- This unit can play MP3.

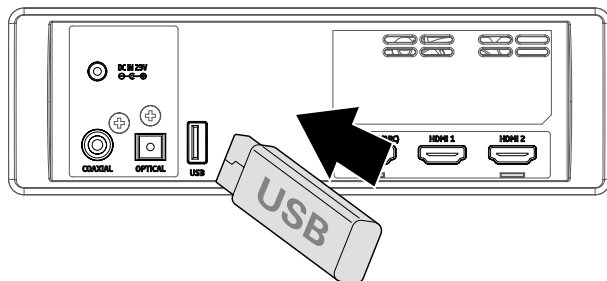
**CLEANING**

- Before cleaning the unit, make sure it's fully unplugged from the mains supply.
- To clean the unit, wipe the case with a slightly moist, soft cloth.
- Do not use any cleaning fluids containing alcohol, ammonia or abrasives.

TROUBLESHOOTING

If you are having a problem with your system, check this list for a possible solution before calling for service. If you can not solve the problem from the hints give here, or the system has been physically damaged, call a qualified person, such as your dealer, for service.

No power

- Ensure the unit is properly connected to power mains.
- Make sure that the device is turned on.

I cannot find soundbar on my Bluetooth device

Ensure the bluetooth function is activated on your bluetooth device.

TV has display problem while viewing HDR content from HDMI source

Some 4K HDR TVs require the HDMI input or picture settings to be set for HDR content reception. For further setup details on HDR display, please refer to the instruction manual of your TV.

The subwoofer is idle or the indicator of subwoofer do not light up

Unplug power cord from the mains socket, and plug it in again after 4 minutes to reset the subwoofer.

No sound

- Make sure that the unit is not muted. Press MUTE or VOL+/VOL- button to resume sound.
- Switch the soundbar to standby mode. Then press the power button again to switch the soundbar on.
- Unplug both the soundbar and the subwoofer from the mains socket, then plug them again. Switch on the soundbar.
- Ensure the audio setting of the input source (e.g. TV, game console, DVD player, etc.) is set to PCM or Dolby Digital mode while using digital (e.g. HDMI, OPTICAL, COAXIAL) connection.
- The subwoofer is out of range, please move the subwoofer closer to the soundbar. Make sure the subwoofer is within the operational range (the closer the better).
- The soundbar may have lost connection with the subwoofer. Re-pair the units by following the steps on the section "Connecting subwoofer".
- The unit may not be able to decode all digital audio formats from the input source. In this case, the unit will mute. This is NOT a defect.

Remote control does not work

- Use the remote control near the unit.
- Point the remote control at the remote sensor on the unit.
- Replace the battery in the remote control with a new one.
- Remove any obstacles between the remote control and the unit.

The device turns off on its own

When the unit's external input signal level is too low, the unit will be turned off automatically in 15 minutes. Please increase the volume level of your external device.

SPECIFICATIONS

GENERAL

- Sound technology: Dolby Atmos
- Bluetooth: 4.2
- Bluetooth range: up to 8 m
- Frequency bands: 2402 ~ 2480 MHz
- Max. power transmitted: < 5 dBm
- I/O: 2x HDMI input, HDMI output (ARC), optical input, coaxial input, USB port, AUX-in (Jack 3,5 mm)
- External devices charging: yes (5 V; 0,5 A)
- Supported formats: A2DP, AVRCP
- Mounting: horizontally, on a wall

SOUNDBAR

- Type: active
- Speakers
 - Center: 2x 2", 50 W RMS, 4 Ω
 - Left: 2", 25 W RMS, 8 Ω
 - Right: 2", 25 W RMS, 8 Ω
 - Upper left: 2"+20 mm, 25 W RMS, 8 Ω
 - Upper right: 2"+20 mm, 25 W RMS, 8 Ω
 - Side left: 2", 25 W RMS, 8 Ω
 - Side right: 2", 25 W RMS, 8 Ω
- Frequency response: 120 Hz – 20 kHz
- THD: 10%
- Audio input sensitivity: 700 mV
- S/N: 70 dB
- Power consumption in standby: <0,5 W
- Power adapter
 - Input: 220-240 V; 50/60 Hz; 4 A
 - Output: 23 V; 4 A

SUBWOOFER

- Type: active
- Speaker: 8", 180 W RMS, 3 Ω
- Frequency response: 40 Hz – 120 Hz
- THD: 10%
- Frequency bands: 2400 ~ 2483 MHz
- Max. power transmitted: < 10 dBm
- Power supply: 220-240 V; 50/60 Hz; 3 A

REMOTE CONTROL

- Distance: up to 6 m
- Angle: 30°
- Power supply: CR2025 battery



The Bluetooth word mark and logos are registered trademarks owned by Bluetooth SIG, Inc.



Manufactured under license from Dolby Laboratories. Dolby, Dolby Atmos, Dolby Audio, and the double-D symbol are trademarks of Dolby Laboratories.

LEARN MORE

For more information on this device visit: www.krugermatz.com.

Read owner's manual carefully before using your device.

Visit www.krugermatz.com website for more products and accessories.

In case of any doubts or questions reach out to our Frequently Asked Questions section.

Lechpol Electronics Sp. z o.o. Sp.k. hereby declares that soundbar KM0547 is consistent with directive 2014/53/UE. Full text of the EU Declaration of Conformity is available at following Internet address: www.lechpol.eu.



(Applicable in the European Union and other European countries with separate collection systems) This marking shown on the product or its literature, indicates that it should not be disposed with other household wastes at the end of its working life. To prevent possible harm to the environment or human health from uncontrolled waste disposal, please separate this from other types of wastes and recycle it responsibly to promote the sustainable reuse of material resources. Household users should contact either the retailer where they purchased this product, or their local government office, for details of where and how they can take this item for environmentally safe recycling. Business users should contact their supplier and check the terms and conditions of the purchase contract. This product should not be mixed with other commercial wastes for disposal.

Made in China for LECHPOL ELECTRONICS Sp. z o.o. Sp.k., ul. Garwolińska 1, 08-400 Miętne.

Avant l'utilisation

Nous vous remercions d'avoir acheté Krüger & Matz. Veuillez lire le manuel d'utilisation avant d'utiliser le dispositif. Le manuel d'utilisation doit être conservé pour une utilisation future.

Pour votre sécurité



Avant d'allumer le système, vérifiez si la tension du système est identique à la tension de votre réseau électrique local.



Lorsque vous débranchez le cordon d'alimentation, tirez sur la fiche, pas sur le cordon.



Protégez le cordon d'alimentation des écrasements et des torsions, en particulier à la prise et à la sortie du dispositif.



Ne jamais placer le produit et ses accessoires à proximité de flammes apparentes ou d'autres sources de chaleur, y compris les rayons directs du soleil.



Pour éviter une électrocution, ne pas ouvrir le coffret. Tout entretien doit être effectué par un personnel qualifié.



Ne jamais exposer le produit et les accessoires à la pluie ou l'eau. Ne jamais placer près de l'appareil des récipients contenant des liquides, comme p. ex. des vases.



Ne pas obstruer les ouvertures de ventilation du dispositif avec des objets tels que journaux, nappe, rideaux, etc. Une surchauffe entraînera un endommagement et raccourcira la durée de vie de l'appareil.



Ne jamais permettre à quiconque, en particulier les enfants, de mettre des objets dans les fentes, prises et autres ouvertures dans le dispositif – cela peut conduire à une électrocution mortelle.



Ne jamais heurter le dispositif avec des objets tranchants.



Il faut toujours déconnecter l'appareil de la prise secteur avant le nettoyage. L'appareil peut être nettoyé avec un chiffon doux et humide, sans agents chimiques ni détergents.



Ne pas utiliser ou stocker l'appareil dans les endroits soumis à des champs magnétiques puissants.

FR

ATTENTION:

AFIN DE NE PAS CRÉER UN RISQUE D'INCENDIE OU D'ÉLECTROCUTION, NE PAS EXPOSER L'APPAREIL AUX GOUTTES ET PROJECTIONS DE LIQUIDES.

NOTER:

POUR RÉDUIRE LE RISQUE D'ÉLECTROCUTION, NE PAS RETIRER LE COFFRET (NI LA PLAQUE ARRIÈRE), LE DISPOSITIF NE CONTIENT AUCUNE PIÈCE À RÉPARER PAR L'UTILISATEUR, TOUTES LES RÉPARATIONS ET ENTRETIENS DOIVENT ÊTRE LAISSÉS À UN PERSONNEL QUALIFIÉ.



CAUTION
RISK OF ELECTRIC SHOCK
DO NOT OPEN



Le symbole de l'éclair fléché dans un triangle équilatéral avertit l'utilisateur de la présence d'une «tension dangereuse» non isolée d'une valeur qui peut présenter un risque d'électrocution.



Le symbole du point d'exclamation dans un triangle équilatéral indique la présence des instructions importantes sur l'opération et l'entretien de l'appareil dans un document livré avec l'appareil.

ATTENTION!

Cet appareil peut être utilisé par des enfants d'au moins 8 ans et des personnes ayant des capacités physiques, sensorielles ou mentales réduites, ainsi que par ceux qui ne possèdent pas d'expérience et ne sont pas familiers avec l'appareil, si une surveillance est assurée ou une instruction concernant l'utilisation en toute sécurité de l'appareil, de sorte que les risques qui y sont associés soient compris. Il convient d'informer les enfants pour ne pas qu'ils considèrent l'appareil comme un jouet. Les enfants ne doivent pas effectuer le nettoyage ni l'entretien de l'équipement sans surveillance.

Protection de l'ouïe

Écoutez à un volume modéré.

- Le son peut désorienter. Avec le temps, le „niveau de confort“ de votre audiance s'adapte à des sons plus forts. Après une longue audiance, les sons „normaux“ peuvent en fait être forts et affecter votre ouïe. Pour se protéger contre cela, réglez le niveau de volume avant que votre audition s'adapte et ne le changez pas.

Pour définir un volume sécuritaire:

- Réglez un volume faible.
- Augmentez progressivement le volume jusqu'à ce que vous entendiez le son clairement et confortablement et sans déformation.

Ecoutez pendant une durée raisonnable:

- Une exposition prolongée au son, même à un niveau normalement «sécuritaire» du volume, peut aussi endommager votre audition.
- Utilisez votre appareil de façon responsable et effectuez des pauses appropriées.

DESCRIPTION DU PRODUIT

SOUNDBAR

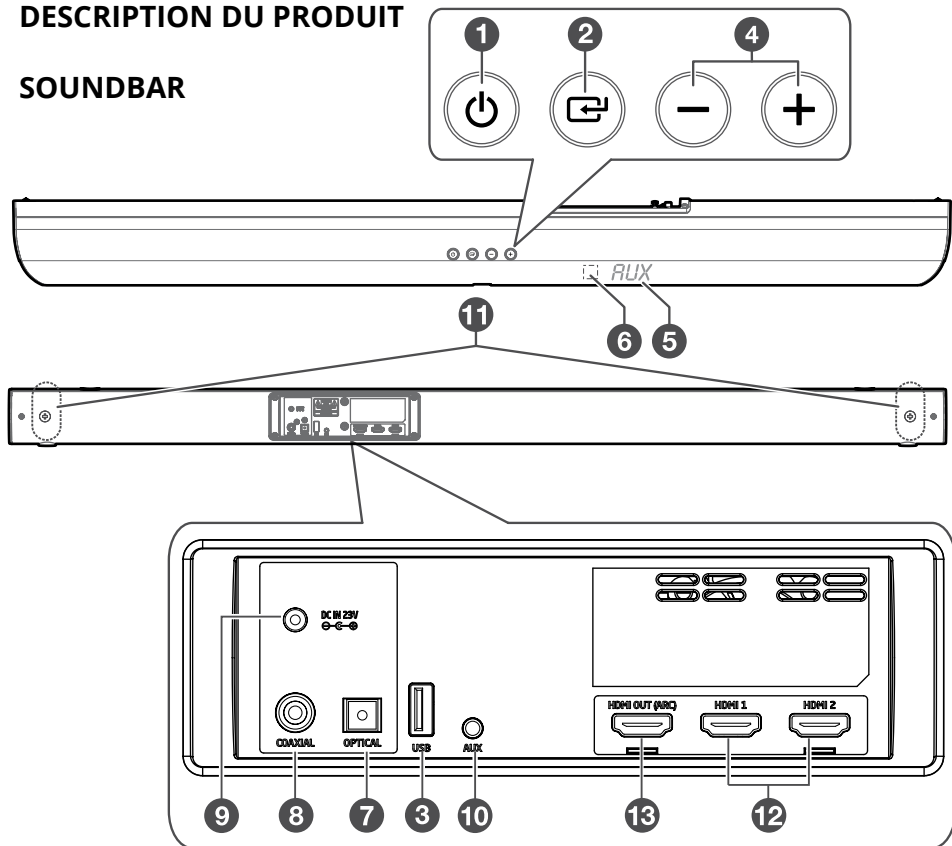

- ① Touche standby
- ② Choix de source
- ③ Port USB
- ④ Augmenter le volume / Réduire le volume
- ⑤ Ecran
- ⑥ Capteur IR
- ⑦ Entrée optique
- ⑧ Entrée coaxial
- ⑨ Prise de l'adaptateur
- ⑩ Entrée AUX-in (Jack 3,5 mm)
- ⑪ Vis de montage mural
- ⑫ Entrée HDMI
- ⑬ Sortie HDMI (ARC)

SUBWOOFER

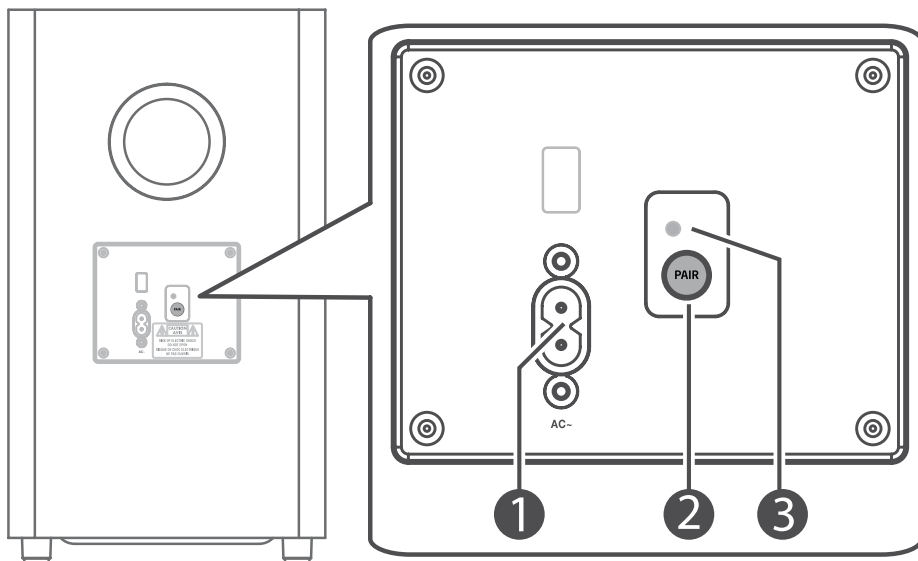

- ① Prise du cordon secteur
- ② Touche de couplage
- ③ Témoin de couplage

TELECOMMANDE

- ① Touche standby
- ② Précédent (en mode BT/USB)
- ③ Augmenter le volume
- ④ Suivant (en mode BT/USB)
- ⑤ Touche muet
- ⑥ Réduire le volume
- ⑦ Bouton mode
- ⑧ Bouton de luminosité de l'écran
- ⑨ Lecture/pause/couplage
 - appuyer pour commencer/arrêter/reprendre la lecture (en mode BT/USB)
 - appuyer et maintenir pour rompre la connexion avec l'appareil actuellement couplé et passer en mode couplage (en mode BT)
- ⑩ Touches des réglages Equalizer
- ⑪ Bouton HDMI - mode HDMI 1 / 2 / ARC
- ⑫ Bouton surround
- ⑬ Bouton de réglage des basses

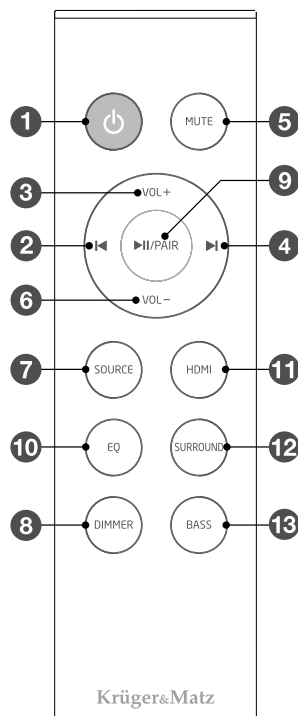

Krüger&Matz

INSTALLATION DES PILES

La télécommande a une pile CR2025 installée. Avant la première utilisation, il faut enlever le film protecteur (comme montré dans l'image).

Pour remplacer la pile, il faut:

1. Appuyer sur la languette sur le bord du support des piles.
2. Sortir le support.
3. Enlever la pile usée et insérer une pile neuve CR2025, en faisant attention à une polarisation correcte.
4. Faire rentrer le support des piles.

Veillez noter:

- Si la télécommande n'est pas utilisée pendant une longue période, retirez les piles de la télécommande.
- Il convient de respecter les recommandations concernant l'élimination des piles.
- Il faut protéger les piles des sources de chaleur, de l'exposition directe à la lumière du soleil ou du feu.
- La plage de fonctionnement de la télécommande est de 6 mètres.
- La plage de fonctionnement de la télécommande peut varier en fonction de la luminosité de la pièce dans laquelle elle est utilisée.
- Assurez-vous qu'entre la télécommande et l'ensemble Hi-Fi il n'y a pas d'objets qui peuvent réduire la plage de fonctionnement.
- Les obstacles entre la télécommande et l'appareil ou exposition directe au soleil diminue la portée de la télécommande.
- L'usage de la télécommande près des autres appareils émettant le rayonnement infrarouge peut perturber le fonctionnement de la télécommande.
- Il faut utiliser uniquement le type de piles aux paramètres indiqués dans le manuel.

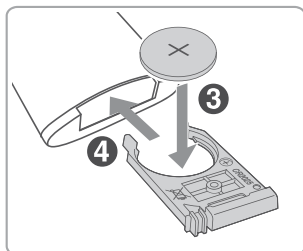
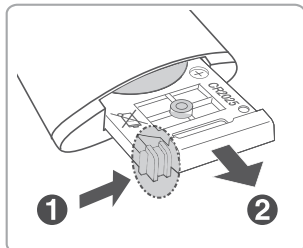
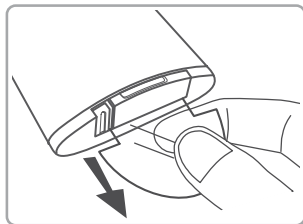

MONTAGE

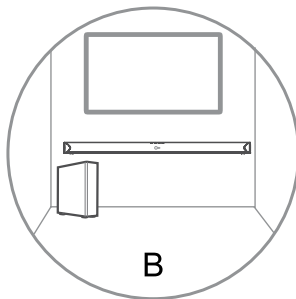
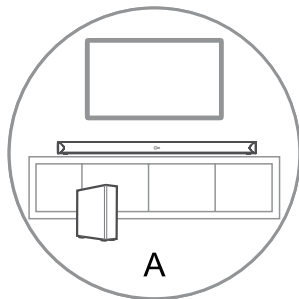

B - MONTAGE MURAL

Remarque: L'installation de l'unité sur le mur doit être réalisée par une personne qualifiée. Une installation incorrecte du produit sur le mur peut causer des blessures de l'utilisateur ou des dégâts matériels. Avant l'installation il faut vérifier si les trous de montage dans les murs ne risquent pas d'endommager l'installation électrique/hydraulique. Les fixations comprises dans le kit sont destinées uniquement à la fixation de l'enceinte sur les surfaces verticales. L'utilisateur a la responsabilité de veiller à ce que la surface sur laquelle est placée l'enceinte soit appropriée. D'autres outils nécessaires pour monter l'enceinte sur le mur ne sont pas inclus dans le kit. Ne pas serrer les vis au maximum.

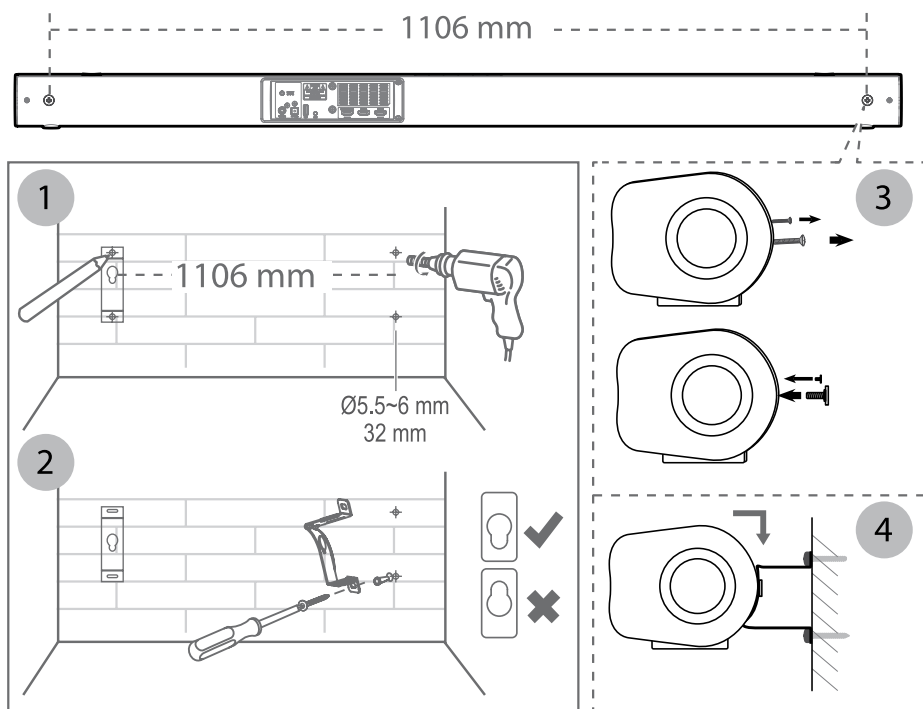

1. Il faut percer 4 trous parallèles (\varnothing 5,5-6 mm, selon le mur sur lequel on va monter l'appareil). La distance entre les trous doit être de 1106 mm. Installer les écarteurs dans chaque trou, si nécessaire.
2. Fixer les supports sur le mur (les outils supplémentaires ne sont pas fournis) et vérifier s'ils sont installés correctement.
3. Il faut desserrer les vis situées du panneau arrière du soundbar. Serrer les vis de montage dans le panneau arrière du soundbar.
4. Installer l'enceinte sur le support.

CONNEXIONS



Dolby Atmos®

IMPORTANT: la technologie Dolby Atmos® est disponible uniquement en mode HDMI.

1. Afin d'utiliser la technologie Dolby Atmos® en mode HDMI 1 et HDMI 2, le téléviseur doit être compatible avec cette technologie.
2. Il faut s'assurer que l'option de non-encoding a été choisie pour le flux numérique des données de la sortie audio de l'appareil externe connecté (p. ex. lecteur Blu-ray, Blu-ray, DVD, TV etc.).
3. Après avoir activé le format Dolby Atmos / Dolby Digital / PCM, DOLBY ATMOS / DOLBY AUDIO / PCM AUDIO sera affiché sur l'écran du soundbar.
4. Si le soundbar utilise le son en technologie Dolby Atmos, l'utilisateur peut configurer uniquement les basses du subwoofer. Les autres réglages de l'égalisateur ne seront pas disponibles.

HDMI

Pour connecter les appareils externes au soundbar en utilisant le HDMI, il faut se référer à l'illustration présentée ci-dessous:

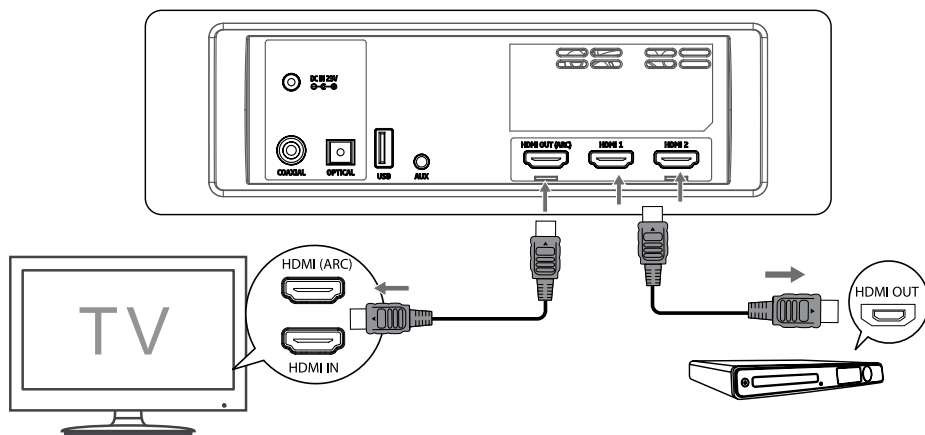

Méthode 1: ARC (Audio Return Channel – canal de retour audio)

La fonction ARC permet de transmettre le son du téléviseur supportant le standard ARC au soundbar en utilisant la connexion HDMI. Afin d'utiliser la fonction ARC, il faut s'assurer que le téléviseur supporte les fonctions de HDMI-CEC et ARC, et que les deux fonctions sont activées. Après avoir activé ces paramètres, l'utilisateur peut ajuster le niveau sonore du soundbar en utilisant la télécommande du téléviseur (avec les touches VOL +/- et MUTE).

Il faut connecter le câble HDMI à la prise HDMI (ARC) du soundbar et la prise HDMI (ARC) du téléviseur supportant le standard ARC. Ensuite, en utilisant la télécommande, choisir le mode HDMI ARC.

Conseils:

- Le téléviseur doit supporter les fonctions HDMI-CEC i ARC. Les deux fonctions doivent être activées dans le téléviseur.
- La méthode d'introduction des réglages HDMI-CEC et ARC peut être différente en fonction du modèle de téléviseur. Pour obtenir plus de détails concernant la fonction ARC, il faut lire le manuel d'utilisation du téléviseur.
- Il faut noter qu'uniquement les câbles HDMI 1.4 supportent la fonction ARC.

Méthode 2: HDMI standard

Si le téléviseur ne supporte pas la fonction HDMI ARC, le soundbar doit être connecté au téléviseur en utilisant une connection HDMI standard.

1. Il faut connecter le câble HDMI à la sortie HDMI du soundbar et à l'entrée HDMI du téléviseur.
2. Connecter le câble HDMI à l'entrée HDMI (1 ou 2) du soundbar et à l'appareil externe (p.ex. console, lecteur DVD/Blu-ray).

Entrée optique

Le câble optique (non fourni) doit être connecté à la sortie optique du téléviseur et l'entrée optique du soundbar.

Nota: avant l'utilisation, il faut enlever le bouchon protecteur de l'entrée optique.

Entrée coaxial

Il faut connecter le câble coaxial (non fourni) à la sortie coaxial du téléviseur et à la prise coaxial du soundbar.

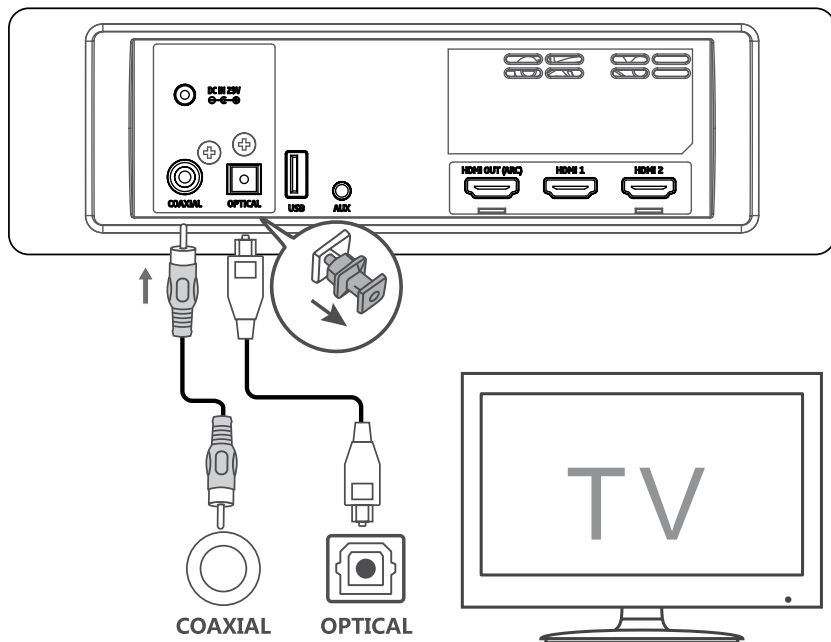

Conseil: l'appareil peut être incapable de décoder tous les formats audio de l'entrée source. Dans ce cas, le son sera coupé. Ce N'EST PAS un défaut. Il faut vérifier si les paramètres du son de l'entrée source (p.ex. téléviseur, console, lecteur DVD, etc.) sont réglés au PCM ou Dolby Digital (il faut se référer au manuel d'utilisation de l'appareil source en ce qui concerne les paramètres du son) pendant le fonctionnement en mode HDMI / optique / coaxial.

i

Entrée AUX

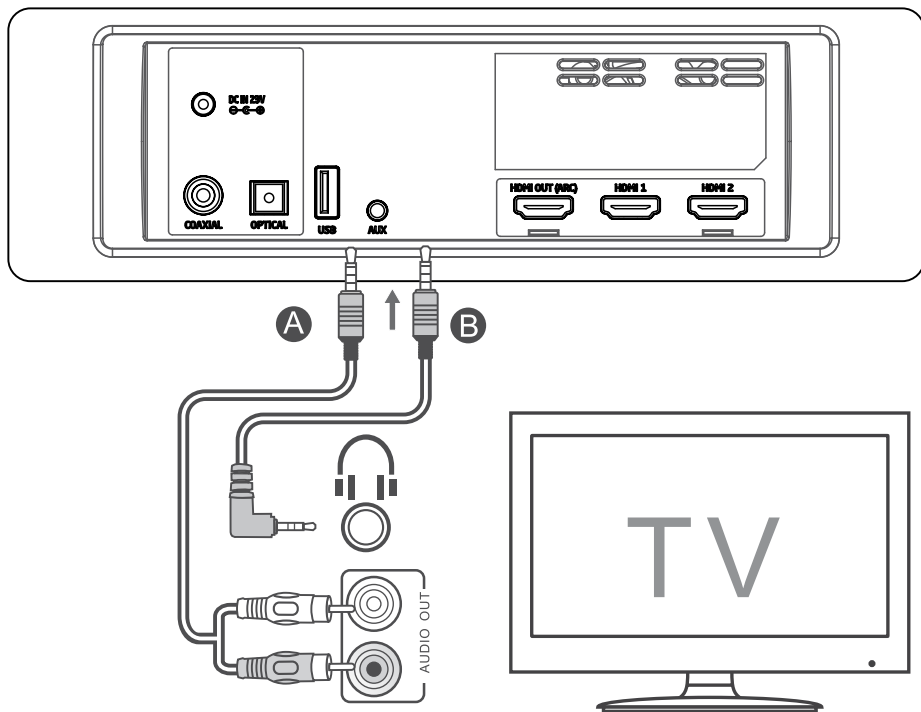

- A. Il faut connecter le câble audio (2x RCA - Jack 3,5 mm) (non fourni) à la sortie RCA du téléviseur et à la prise AUX du soundbar.
- B. Il faut connecter le câble audio (Jack 3,5 mm - Jack 3,5 mm) à la sortie casque ou à un autre appareil externe et à la sortie AUX du soundbar.

Connecter l'alimentation

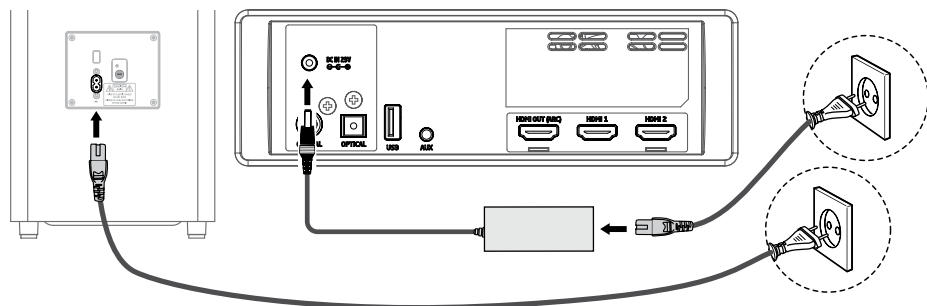

Soundbar: déplier le câble d'alimentation et le câble de l'adaptateur. Connecter l'adaptateur à la prise adaptateur DC IN 23V du soundbar, et connecter le câble d'alimentation à l'adaptateur et à la prise secteur.

Subwoofer: il faut connecter le câble d'alimentation AC~ du subwoofer et la prise secteur.

Nota:

- il faut connecter tous les raccordements avant de connecter l'appareil à l'alimentation.
- Risque de dommages! L'appareil doit être connecté à l'entrée de l'alimentation secteur à la tension conforme à celle requise par l'appareil.
- Pour éteindre l'appareil, il faut déconnecter l'alimentation secteur.

Connecter le subwoofer

Couplage automatique

Le subwoofer et le soundbar seront couplés automatiquement après la connexion et allumage des deux appareils. La connexion du soundbar et du subwoofer s'effectue sans fil.

1. Lors du couplage du subwoofer et du soundbar, le témoin du couplage clignotera rapidement.
2. Une fois le couplage entre le subwoofer et le soundbar terminé, le témoin du couplage sera allumé en continu.

ATTENTION:

- Ne pas appuyer sur la touche couplage sur le panneau arrière du subwoofer lorsque le couplage à la main est désactivé.
- Si le couplage automatique n'est pas correctement effectué, il faut coupler le subwoofer et le soundbar à la main.

Couplage à la main

1. Il faut vérifier si tous les câbles sont connectés correctement et le soundbar est en mode veille.
2. Il faut appuyer et maintenir la touche couplage sur le panneau arrière du subwoofer pendant quelques secondes. Le subwoofer passera en mode veille, et le témoin du couplage clignotera rapidement.
3. Il faut appuyer sur la touche  de la télécommande ou sur le soundbar pour l'allumer.
4. Après un couplage réussi, le témoin cessera de clignoter.
5. Si le témoin continue de clignoter, cela signifie que la connexion a échoué. Il faut déconnecter le câble d'alimentation du subwoofer, attendre environ 4 minutes et reconnecter le câble. Ensuite répéter les étapes 1~4.

ATTENTION:

- Si le couplage échoue encore une fois, il faut s'assurer qu'il n'y a pas d'interférences (p.ex. des autres appareils électroniques). Il faut éliminer ces conflits ou interférences et répéter le processus de couplage.
- La distance entre le subwoofer et le soundbar ne doit pas dépasser 6 mètres.
- Si le soundbar est activé, mais il n'est pas connecté au subwoofer, le témoin



clignotera. Il faut exécuter les étapes 1-4 au-dessus afin de coupler le subwoofer et le soundbar.

- Ne pas connecter ce soundbar aux autres subwoofers. Ne pas connecter ce subwoofer aux autres amplificateurs audio.

FONCTIONNEMENT

Mode veille/Allumage

Après avoir connecté le soundbar à la prise secteur pour la première fois, le soundbar fonctionnera en mode veille.

1. Appuyer sur la touche  sur la télécommande ou le soundbar afin d'allumer ce dernier.
 2. Appuyer sur la touche  encore une fois afin que l'appareil passe en mode veille.
 3. Pour éteindre l'appareil, il faut le déconnecter de la prise secteur.
- Si le téléviseur ou un autre appareil externe est connecté avec un câble AUX ou HDMI (CEC), le soundbar s'allumera automatiquement lorsque le téléviseur / appareil externe sera allumé:
 - Lors de la connexion avec le câble HDMI, le téléviseur ou un autre appareil externe doit supporter le standard CEC; si ce n'est pas le cas, la fonction ne sera pas disponible.
 - Lors de la connexion avec le câble AUX, la fonction sera activée seulement si le niveau du signal d'entrée est suffisamment haut.
 - Si l'appareil ne détecte pas un signal d'entrée pendant 15 minutes, il passera automatiquement en mode veille.

Choix du mode

Il faut appuyer quelques fois sur la touche  sur l'appareil ou la touche SOURCE / HDMI sur la télécommande pour passer en mode AUX / OPTICAL (optique) / COAXIAL / HDMI 1 / HDMI 2 / HDMI ARC / USB / BT (Bluetooth). Le nom du mode sera affiché sur l'écran.

Réglage du niveau de basses

Appuyer sur BASS sur la télécommande pour activer le réglage des basses ; ensuite, ajuster le niveau de basses en utilisant les touches VOL+/- (+5 ~ -5).

Son surround – activation / désactivation

Appuyer sur SURROUND sur la télécommande pour activer le son surround. Appuyer encore une fois pour désactiver.

Niveau sonore

- Appuyer sur VOL+/- sur le soundbar ou sur la télécommande pour ajuster le niveau sonore.
- Afin de couper le son, appuyer sur MUTE sur la télécommande. Pour réactiver le

son, appuyer encore une fois sur MUTE ou sur VOL+/- sur le soundbar ou sur la télécommande.

Niveau de luminosité de l'écran

Appuyer sur DIMMER sur la télécommande pour changer le niveau de luminosité de l'écran.

Réglages Equalizer (EQ)

Pendant la lecture, il faut appuyer sur la touche EQ de la télécommande pour activer les réglages Equalizer: NEWS – recommandé lors de la lecture des actualités, MOVIE - recommandé lors de la lecture des films, MUSIC – recommandé lors de la lecture de la musique.

MODE AUX / OPTICAL / COAXIAL / HDMI

1. Il faut vérifier si les enceintes sont connectées au téléviseur ou à l'appareil audio.
2. Appuyer quelques fois sur la touche  du soundbar ou la touche SOURCE / HDMI sur la télécommande pour passer en mode AUX / OPTICAL (optique) / COAXIAL / HDMI 1 / HDMI 2 / HDMI ARC.
3. Gestion de la lecture est réalisée depuis l'appareil audio connecté.

Indice:

- L'appareil peut être incapable de décoder tous les formats audio de l'entrée source. Dans ce cas, le son sera coupé. Ce N'EST PAS un défaut. Il faut vérifier si les paramètres du son de l'entrée source (p.ex. téléviseur, console, lecteur DVD, etc.) sont réglés au PCM ou Dolby Digital (il faut se référer au manuel d'utilisation de l'appareil source en ce qui concerne les paramètres du son) pendant le fonctionnement en mode HDMI / optique / coaxial.
- Après avoir choisi le format du son DOLBY DIGITAL, DOLBY AUDIO sera affiché sur l'écran.
- Après avoir choisi le format du son PCM, PCM AUDIO sera affiché sur l'écran.
- Après avoir choisi le format du son autre que PCM et DOLBY DIGITAL, et lorsqu'il n'y a pas de son à la sortie, NO SUPPORT sera affiché sur l'écran.

BLUETOOTH

Appairage de dispositifs Bluetooth

Nota:

- L'appairage de deux dispositifs n'est requis qu'une seule fois et il convient de le faire avant la première utilisation. La couverture Bluetooth de ce dispositif est de 8 mètres.
- Le fabricant ne garantit pas la compatibilité de cet appareil avec d'autres appareils Bluetooth.

- Les objets situés entre l'enceinte et le dispositif externe peuvent réduire la portée de communication.

1. Afin de coupler l'enceinte et l'appareil il faut appuyer quelques fois sur la touche  sur l'enceinte ou la touche SOURCE sur la télécommande pour passer en mode Bluetooth. Si le soundbar n'est pas couplé avec un autre appareil, «NO BT» sera affiché sur l'écran.





Nota: si dans l'appareil auquel l'enceinte a été connecté antérieurement la fonction Bluetooth est active et il est dans la portée de l'enceinte, ce dernier se connectera avec cet appareil automatiquement. Afin de coupler/connecter l'appareil à un autre appareil, il faut appuyer et maintenir la touche /PAIR sur la télécommande pour rompre la connexion avec l'appareil courant et activer le mode couplage.

2. Ensuite, il faut allumer Bluetooth et chercher des appareils Bluetooth sur votre appareil externe. Sélectionner et connecter l'appareil à «KM0547» de la liste des appareils disponibles. Attention: si le soundbar n'est pas visible pour les autres appareils Bluetooth, il faut appuyer et maintenir la touche /PAIR sur la télécommande pour qu'ils puissent chercher le soundbar. Le mot « PAIR » sera affiché sur l'écran et l'appareil émettra le son de «Pairing». Saisir le mot de passe (par défaut «0000») si nécessaire.
3. Après un couplage réussi l'appareil émettra le son «Paired», et les lettres «BT» seront affichées sur l'écran.
4. Il faut commencer la lecture depuis l'appareil Bluetooth.

Noter:

- Bluetooth est rompu lorsque les appareils se trouvent à une distance l'un de l'autre supérieure à la couverture Bluetooth.
- Pour connecter le périphérique, placez-le à nouveau dans la couverture Bluetooth.
- Si pendant 2 minutes l'enceinte n'est pas connecté à l'autre appareil externe, elle va se connecter à l'appareil précédent.
- Si l'appareil externe supporte le profil A2DP (Advanced Audio Distribution Profile), il est possible de lire la musique depuis cet appareil par le soundbar.
- Si l'appareil externe supporte le profil AVRCP (Audio Video Remote Control Profile), il est possible de contrôler l'option de lecture en utilisant la télécommande du soundbar.

USB

1. Connecter un support de stockage USB.
2. Appuyer quelques fois sur la touche  de soundbar ou la touche SOURCE sur la télécommande afin de passer en mode USB.
3. Pendant la lecture:
 - Afin d'arrêter ou reprendre la lecture, appuyer sur /PAIR sur la télécommande.
 - Pour passer à la piste suivante/précédente, appuyer sur  /  de la télécommande.

Conseils:

- L'appareil supporte les supports USB à la capacité maximum de 32 GB.
- L'appareil supporte les formats MP3.

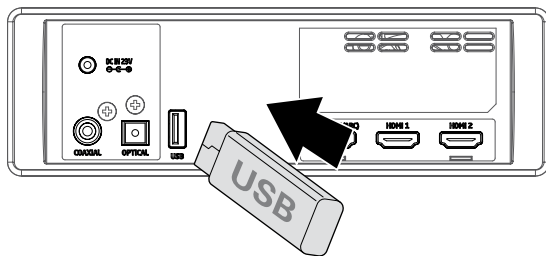
**NETTOYAGE**

- Avant le nettoyage, assurez-vous que l'appareil est débranché de la source d'alimentation.
- Pour le nettoyage, utilisez un chiffon doux, légèrement humide.
- N'utilisez pas de réactifs chimiques pour nettoyer cet appareil.

RESOUDRE LES PROBLEMES

Si vous avez un problème avec votre appareil, consultez la liste suivante des solutions possibles avant d'appeler le service client. Si le problème n'est pas résolu avec ces instructions ou si l'appareil a été endommagé physiquement, appelez une personne qualifiée, par exemple le vendeur pour contacter le service client.

Pas d'alimentation

- Il faut s'assurer que l'appareil est correctement connecté à la prise secteur.
- Il faut vous assurer que la prise est bien alimentée.

Le dispositif Bluetooth ne détecte pas KM0547

Il faut vérifier si le dispositif externe possède le Bluetooth.

La Télécommande ne fonctionne pas

- Réduisez la distance entre la télécommande et l'appareil.
- Insérez les piles comme indiqué par la polarité (+/-).
- Remplacez les piles par des neuves si nécessaire.
- Pointez la télécommande directement sur le capteur à l'avant de l'appareil

L'appareil s'éteint

Si le niveau du signal d'entrée est trop bas, l'appareil s'éteindra automatiquement au bout des 15 minutes. Il faut augmenter le niveau sonore de l'appareil externe.

Pas de son

- Il faut vérifier si le son n'est pas coupé. Appuyer sur MUTE ou VOL+/- pour activer le son.
- Mettre l'appareil en mode veille. Ensuite appuyer sur l'interrupteur encore une fois pour allumer l'appareil.
- Déconnecter le soundbar et le subwoofer de la prise secteur, et les reconnecter. Allumer le soundbar.
- Il faut s'assurer que les réglages du son de l'entré source (p.ex. téléviseur, console, lecteur DVD etc.) sont réglés au PCM ou Dolby Digital lors du fonctionnement en mode numérique (p.ex. HDMI / optique / coaxial).
- Le subwoofer est hors de portée ; placez-le plus près du soundbar. Vérifiez si le subwoofer reste dans la portée (plus près le subwoofer est du soundbar, plus sûre sera la connexion).
- Il est possible que la connexion entre le soundbar et le subwoofer soit perdue. Il faut recoupler l'appareil en exécutant les étapes indiquées dans « Connexion du subwoofer ».
- L'appareil peut être incapable de décoder tous les formats audio de l'entrée source. Dans ce cas, le son sera coupé. Ce N'EST PAS un défaut.

Le téléviseur éprouve des problèmes lors de l'affichage du contenu HDR de l'entrée HDMI

Certains téléviseurs 4K HDR exigent que l'entrée HDMI ou les paramètres de l'image soient réglés de manière à recevoir le contenu HDR. Afin d'obtenir plus de détails sur l'affichage en qualité HDR, il faut lire le manuel d'utilisation du téléviseur.

Le subwoofer est inactif et le témoin n'est pas allumé

Il faut déconnecter le câble d'alimentation de la prise secteur, attendre environ 4 minutes, et reconnecter le subwoofer.

CARACTERISTIQUES TECHNIQUES

SPECIFICATIONS GENERALES

- Technologie sonore: Dolby Atmos
- Bluetooth: 4.2
- Portée Bluetooth: jusqu'à 8 m
- Bande communication: 2402 ~ 2480 MHz
- Max. puissance de transmission: < 5 dBm
- Entrées/sorties: 2x entrée HDMI, sortie HDMI (ARC), entrée optique, entrée coaxial, port USB, AUX-in (Jack 3,5 mm)
- Chargement d'appareils externes: oui (5 V; 0,5 A)
- Formats supportés: A2DP, AVRCP
- Montage: horizontal, mural

SOUNDBAR

- Type: actif
- Enceintes
 - Centrale: 2x 2", 50 W RMS, 4 Ω
 - Gauche: 2", 25 W RMS, 8 Ω
 - Droite: 2", 25 W RMS, 8 Ω
 - Haut gauche: 2"+20 mm, 25 W RMS, 8 Ω
 - Haut droit: 2"+20 mm, 25 W RMS, 8 Ω
 - Latéral gauche: 2", 25 W RMS, 8 Ω
 - Latéral droite: 2", 25 W RMS, 8 Ω
- Bande passante: 120 Hz – 20 kHz
- THD: 10%
- Sensibilité d'entrée audio: 700 mV
- Rapport S/N: 70 dB
- Consommation électrique en mode veille: <0,5 W
- Adaptateur
 - Entrée: 220-240 V; 50/60 Hz; 4 A
 - Sortie: 23 V; 4 A

SUBWOOFER

- Type: actif
- Enceinte: 8", 180 W RMS, 3 Ω
- Bande passante: 40 Hz – 120 Hz
- THD: 10%
- Bande communication: 2400 ~ 2483 MHz
- Max. puissance de transmission: < 10 dBm
- Alimentation: 220-240 V; 50/60 Hz; 3 A

TELECOMMANDE

- Portée: jusqu'à 6 m
- Angle: 30°
- Alimentation: batterie CR2025



La marque verbale et le logo Bluetooth sont des marques déposées dont le propriétaire est la société Bluetooth SIG, Inc.



Fabriqué sous licence du Dolby Laboratories. Dolby, Dolby Atmos, Dolby Audio et le symbole du double D sont des marques déposées de Dolby Laboratories.

PLUS

Plus d'informations sur cet appareil sont disponibles à l'adresse: www.krugermatz.com.

Avant l'utilisation, lire attentivement le contenu de cette notice.

Allez sur le site www.krugermatz.com pour en savoir plus sur les produits et les accessoires.

Si vous avez des questions ou des doutes, nous vous encourageons à lire les Questions Fréquemment Posées dans l'onglet Aide.

FR

Lechpol Electronics Sp. z o.o. Sp.k. déclare que soundbar KM0547 est conforme à la directive 2014/53/UE. Le texte intégral de déclaration de conformité CE est disponible sur le site Internet: www.lechpol.eu.



Français
Élimination correcte de ce produit
(Déchets d'équipements électriques et électroniques)



Le marquage sur le produit ou dans la documentation liée, indique qu'après l'écoulement de la période d'utilisation, il ne doit pas être jeté avec les autres déchets ménagers. Pour éviter toute atteinte à l'environnement ou à la santé humaine liée à l'élimination non contrôlée des déchets, nous vous prions de séparer le produit des autres types de déchets et de le recycler de façon responsable pour promouvoir la réutilisation durable des ressources matérielles comme une pratique durable. Pour plus d'informations sur où et comment recycler de manière sûre ce produit pour l'environnement, les utilisateurs particuliers doivent contacter le détaillant où ils ont effectué l'achat de ce produit, ou les autorités locales. Les utilisateurs en entreprise doivent contacter avec leur fournisseur et vérifier les termes du contrat d'achat. Le produit ne doit pas être mélangé avec d'autres déchets commerciaux.

Fabriqué en République populaire de Chine pour LECHPOL ELECTRONICS Sp. z o.o. Sp.k., ul. Garwolińska 1, 08-400 Miętno.

Voor gebruik

Bedankt voor de aankoop van het product Krüger&Matz. Alvorens met het gebruik te beginnen, lees de gebruiksaanwijzing. Bewaar de gebruiksaanwijzing voor latere raadpleging.

Voor je veiligheid



Alvorens het toestel op het stroomnetwerk aan te sluiten, controleer of de spanning van dit systeem met de netwerkspanning overeenkomt.



Bij het uittrekken van de spanningskabel grijp altijd aan de stekker, nooit aan de kabel.



Bescherm de spanningskabel tegen trappen en buigen, met name dichtbij de stekker en uitgang van het toestel.



Plaats het toestel en accessoires nooit in de buurt van open vuur en andere warmtebronnen, waaronder ook direct zonlicht.



Om elektrocutie te voorkomen, open de behuizing niet. Laat alle servicehandelingen door een gekwalificeerd personeel uitvoeren.



Bescherm het product en accessoires tegen regen en water. Plaats nooit voorwerpen met water, bv. bloemenvaas in de buurt van het toestel.



Bedek de ventilatieopeningen van het toestel niet met kranten, tafelkleed, gordijn enz. Oververhitting kan het toestel beschadigen en de levensduur ervan verkorten.



Laat niemand, in het bijzonder kinderen, voorwerpen in de gleuven, sockets en andere openingen in de behuizing plaatsen - het kan tot elektrocutie leiden.



Sla het toestel nooit met scherpe voorwerpen.



ALTIJD het apparaat van de stroom halen voorafgaand aan het reinigen. Het apparaat regelmatig reinigen met een zacht, licht vochtig doekje. Gebruik geen chemische middelen of schoonmaakmiddelen voor het reinigen van het apparaat.



Het apparaat niet gebruiken en bewaren op plekken met een sterk magnetisch veld.

WAARSCHUWING:

OM HET GEVAAR VAN BRAND OF ELEKTROCUTIE TE VOORKOMEN, STEL HET TOESTEL NIET AAN DRUPPELS EN SPATTEN VAN VLOEISTOFFEN BLOOT.

LET OP:

OM HET RISICO VAN ELEKTROCUTIE TE REDUCEREN, NEEM DE BEHUIZING (NOCH DE ACHTERSTE PLAAT) NIET WEG, HET TOESTEL KAN NIET DOOR DE GEBRUIKER HERSTELD WORDEN EN ALLE SERVICEHANDELINGEN MOETEN DOOR EEN GEKWALIFICEERD PERSONEEL UITGEVOERD WORDEN.



CAUTION

RISK OF ELECTRIC SHOCK
DO NOT OPEN



Het symbool van een driehoek met daarin een bliksemschicht met pijl aan het uiteinde dient om de gebruiker te waarschuwen voor de aanwezigheid van niet-geïsoleerde 'gevaarlijke spanning' van het apparaat met een hoogte die elektrocutiegevaar oplevert.



Het symbool van een driehoek met daarin een uitroepteken duidt op de aanwezigheid in de ingegrepen literatuur van belangrijke instructies over bediening en onderhoud van het apparaat.

WAARSCHUWING!

Dit toestel kan door kinderen van ten minste 8 jaar gebruikt worden en door personen met beperkte fysieke, sensorische of geestelijke vermogens of zonder ervaring en/of zonder kennis van het toestel, tenzij deze onder toezicht staan van een voor hun veiligheid verantwoordelijke persoon of van deze instructies kregen zodat de gevaren verbonden met het gebruik duidelijk zijn. Breng de kinderen op de hoogte dat het toestel geen speelgoed is. De kinderen mogen het toestel niet zelfstandig reinigen noch onderhouden.

Gehoorgeschermering

Luister met gematigd volumenniveau.

- Het geluid kan misleidend zijn. Het "comfortniveau" van je gehoor past zich aan hogere geluiden aan. Iets wat na langdurig luisteren "normaal" klinkt, kan in de werkelijkheid luid en schadelijk voor het gehoor zijn. Om zich ertegen te beschermen, stel het volumenniveau van tevoren in en verander het niet.

Om het veilige volumenniveau in te stellen:

- Stel een laag volumenniveau in.
- Langzaam verhoogt het volume zodat het geluid duidelijk en comfortabel hoorbaar is, zonder vervormingen.

Luister door een redelijk lange tijd:

- Verlengd contact met het geluid, zelfs bij meestal "veilig" volumenniveau kan eveneens een gehoorgeschermering veroorzaken.
- Gebruik je toestel verantwoordelijk en maak juiste pauzes.

PRODUCTBESCHRIJVING

SOUNDBAR

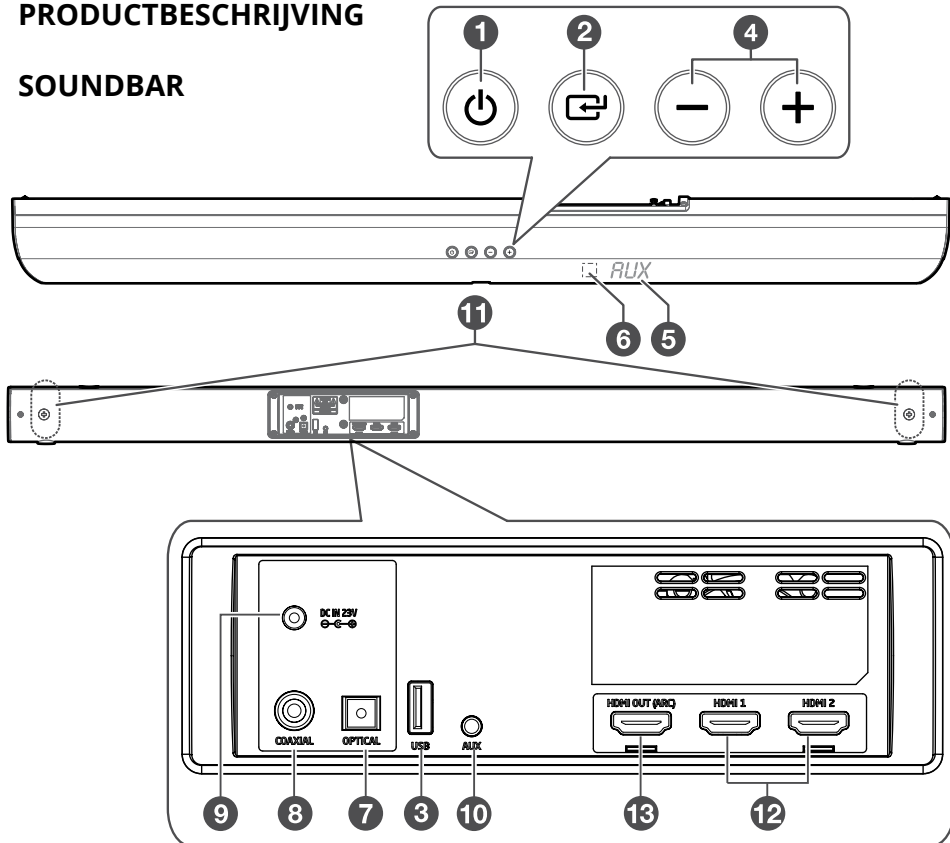

- ① Standby-knop
- ② Bron kiezen
- ③ USB-poort
- ④ Volume verhogen / Volume verlagen
- ⑤ Scherm
- ⑥ IR-sensor
- ⑦ Optische ingang
- ⑧ Coax-ingang
- ⑨ Adapteraansluiting
- ⑩ AUX-ingang (3,5 mm jack)
- ⑪ Schroeven voor montage aan de muur
- ⑫ HDMI-ingang
- ⑬ HDMI-uitgang (ARC)

AFSTANDSBEDIENING

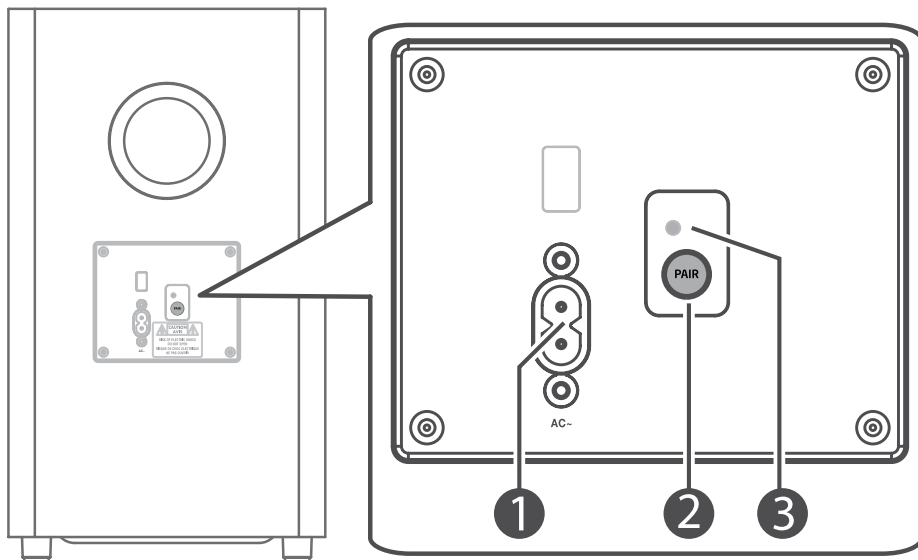

- ① Aansluiting netsnoer
- ② Koppelknop
- ③ Koppelindicator

AFSTANDSBEDIENING

- ① Standby-knop
- ② Vorige (in USB/BT-modus)
- ③ Volume verhogen
- ④ Volgende (in USB/BT-modus)
- ⑤ Stil-knop
- ⑥ Volume verlagen
- ⑦ Modusknop
- ⑧ Schermhelderheidsknop
- ⑨ Afspelen/pauzeren/koppelen
 - indrukken om het afspelen te starten/onderbreken/hervatten (in USB/BT-modus)
 - indrukken en ingedrukt houden om de verbinding met een verbonden apparaat te verbreken en de koppelingsmodus in te schakelen (in/BT-modus)
- ⑩ Knoppen voor equalizer-instellingen
- ⑪ HDMI-knop (keuze tussen HDMI 1 / 2 / ARC)
- ⑪ Surroundknop
- ⑪ Instelknop lage tonen

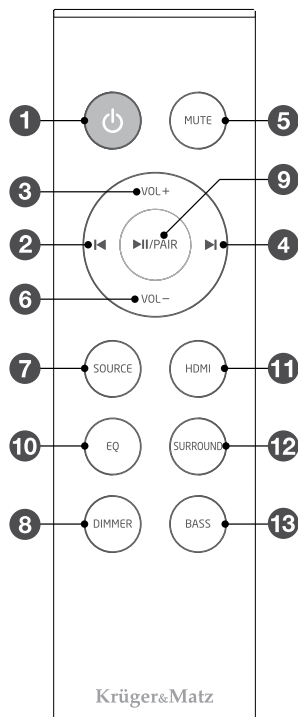

Krüger&Matz

NL

INSTALLATIE VAN DE BATTERIJ

De afstandsbediening bevat een geïnstalleerde CR2025-batterij. Verwijder voorafgaand aan eerste gebruik de beschermende folie (volgens de afbeelding).

De batterij verwisselen:

1. Druk het lipje aan de zijkant van de batterijklep in.
2. Verwijder de klep.
3. Vervang de verbruikte batterij voor een nieuwe CR2025-batterij en let daarbij op de polarisatie.
4. Plaats de batterijklep vervolgens weer terug.

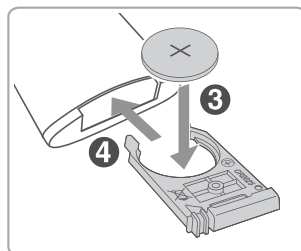
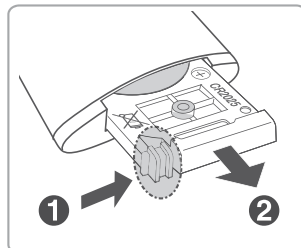
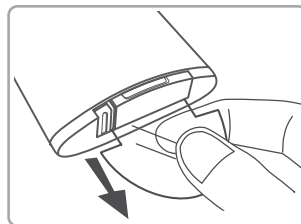

Waarschuwing:

- Wanneer de afstandsbediening langere tijd niet gebruikt wordt, de oude batterij eerst verwijderen.
- Leef de verwerkingsregels voor batterijen na.
- Waarschuwing: Bescherm batterijen tegen warmtebronnen, direct zonlicht en vuur.
- Bereik van de afstandsbediening bedraagt 6 meter.
- Het bereik van de afstandsbediening kan van de helderheid van de ruimte afhankelijk zijn.
- Verzeker je ervan dat tussen de afstandsbediening en luidspreker geen objecten zich bevinden die het bereik ervan kunnen verslechteren.
- Hinder tussen de afstandsbediening en het apparaat of directe en indirecte blootstelling aan zonlicht vermindert het bereik van de afstandsbediening.
- Gebruik van de afstandsbediening in de buurt van apparatuur die infraroodstraling uitzendt, kan correcte werking van de afstandsbediening verstoren.
- Gebruik alleen batterijen met parameters zoals opgegeven in de handleiding.

MONTAGE

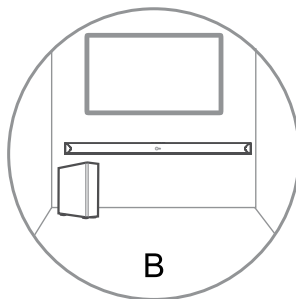
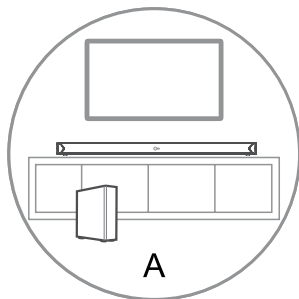

B - MONTAGE AAN DE WAND

Let op: De montage van het toestel aan de wand dient door een gekwalificeerde persoon te gebeuren. Onjuiste montage van het product aan de wand kan tot letsels van de gebruiker en beschadiging van het toestel leiden. Zorg voorafgaand aan montage van het apparaat dat de voor dit doeleinde in de muur vervaardigde gaten de elektrische installatie en waterleiding niet beschadigen. De in de set geleverde montagebeugels zijn bestemd alleen voor het bevestigen van de luidspreker aan verticale oppervlaktes. De gebruiker dient zich te verzekeren of de oppervlakte waarop de luidspreker bevestigd wordt ertvoor geschikt is. De aanvullende gereedschappen voor de montage aan de wand worden niet in de set geleverd. Draai de schroeven niet helemaal vast.

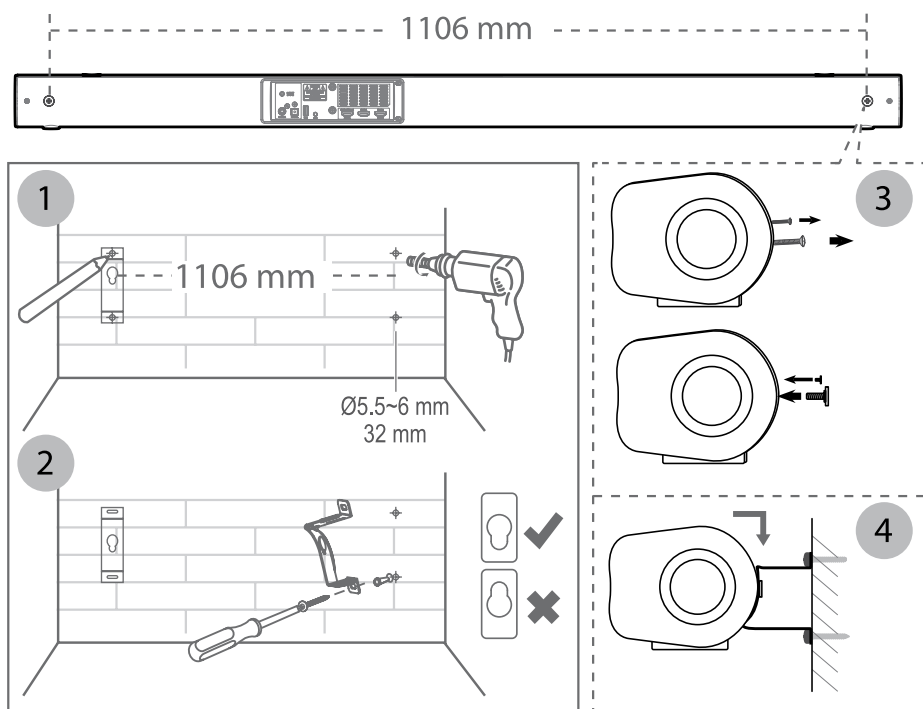

1. Boor 4 evenwijdige gaten (\varnothing 5,5-6 mm afhankelijk van de muur waarop de montage plaatsvindt). De afstand tussen de gaten dient 1106 mm te bedragen. Steek zo nodig plugs in de gaten.
2. Monteer de beugels aan de muur (er bevindt zich geen aanvullend gereedschap bij het product) en controleer of ze goed gemonteerd zijn.
3. Draai de schroeven aan de achterzijde van de soundbar los. Draai de montageschroeven aan de achterzijde van de soundbar vast.
4. Monteer vervolgens de luidspreker op de beugels.

VERBINDINGEN



Dolby Atmos®

BELANGRIJK: Dolby Atmos®-technologie is uitsluitend beschikbaar in HDMI-modus.

1. Om in de modi HDMI 1 en HDMI 2 gebruik te maken van Dolby Atmos® moet de televisie deze technologie ondersteunen.
2. Zorg ervoor dat de codering voor de digitale gegevensstroom van de audio-uitgang van het verbonden externe apparaat is uitgeschakeld (bijv. Blu-rayspeler, dvd, tv).
3. Na het schakelen naar de formaten Dolby Atmos / Dolby Digital / PCM verschijnt op het scherm van de soundbar respectievelijk DOLBY ATMOS / DOLBY AUDIO / PCM AUDIO.
4. Indien de soundbar gebruik maakt van geluid via Dolby Atmos-technologie, kan de gebruiker alleen het niveau van de lage tonen van de subwoofer aanpassen. De overige instellingen van de equalizer zullen niet beschikbaar zijn.

HDMI

Volg de onderstaande instructies op om een extern apparaat via HDMI aan te sluiten op de soundbar:

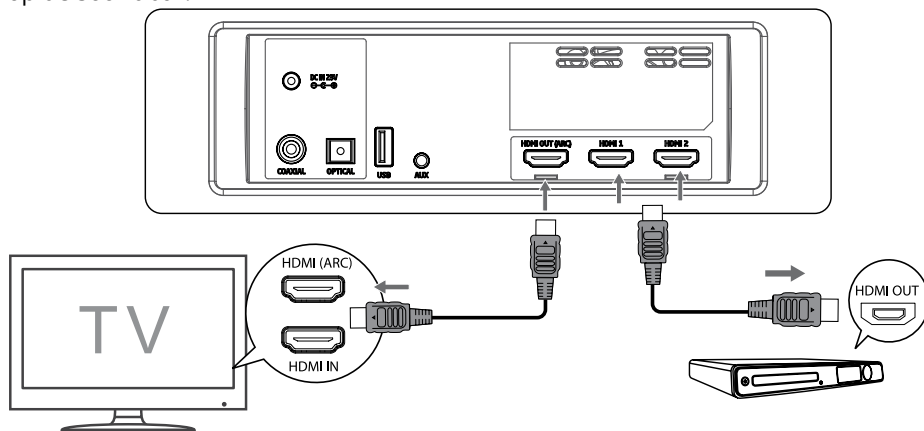

Methode 1: ARC (Audio Return Channel)

ARC maakt het mogelijk om geluid van een ARC-compatibele televisie naar de soundbar te sturen via HDMI-verbinding. Om gebruik te maken van de ARC-functie moet de televisie de functies HDMI-CEC en ARC ondersteunen en moeten beide functies ingeschakeld zijn. Na het inschakelen van deze instellingen kan de gebruiker het geluidsvolume van de soundbar instellen met de afstandsbediening van de tv (met de knoppen VOL +/- en MUTE).

Steek de HDMI-kabel in de HDMI-poorten (ARC) van de soundbar en een televisie die ARC ondersteunt. Selecteer vervolgens de modus HDMI ARC met de afstandsbediening.

Aanwijzingen:

- De televisie moet de functies HDMI-CEC en ARC ondersteunen. Beide functies moeten ingeschakeld zijn op de televisie.
- De invoermethode voor de instellingen voor HDMI-CEC en ARC kan verschillen naar gelang het model televisie. Raadpleeg de handleiding van de televisie voor meer informatie over de ARC-functie.
- Onthoud dat alleen HDMI 1.4-kabels de ARC-functie ondersteunen.

Methode 2: Standaard-HDMI

Indien de televisie geen HDMI ARC ondersteunt, kan de soundbar op de televisie worden aangesloten via een standaard HDMI-verbinding.

1. Sluit de HDMI-kabel aan op de HDMI-uitgang van de soundbar en de HDMI-ingang van de televisie.
2. Sluit de HDMI-kabel aan op de HDMI-ingang (1 of 2) van de soundbar en het externe apparaat (bijv. console, dvd/blu-rayspeler).

Optische ingang

Sluit de optische kabel (niet inbegrepen) aan op de optische uitgang van de televisie en de optische ingang van de soundbar.

Let op: trek voorafgaand aan gebruik de veiligheidsstekker uit de optische ingang.

Coax-ingang

Sluit de coaxkabel (niet inbegrepen) aan op de coax-uitgang van de televisie en de coax-aansluiting van de soundbar.

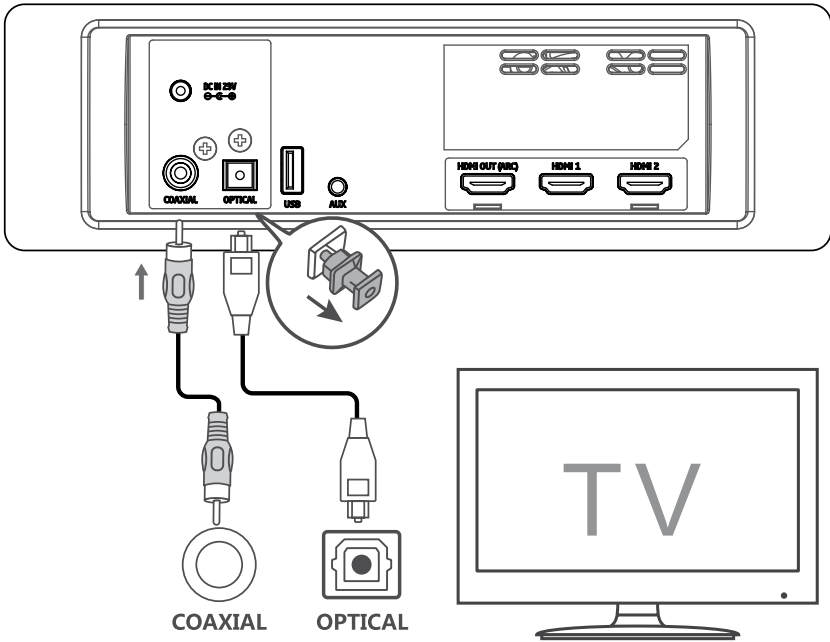

Aanwijzing: mogelijk decodeert het apparaat niet alle audioformaten uit de ingangsbron. In dat geval wordt het apparaat gedempt. Dit is GEEN defect. Zorg dat de geluidsinstellingen van de ingangsbron (bijv. televisie, spelconsole, dvd-speler) zijn ingesteld op PCM of Dolby Digital (raadpleeg de handleiding van het bronapparaat betreffende geluidsinstellingen) tijdens bediening in HDMI- / optische / coax-modus.

AUX-ingang

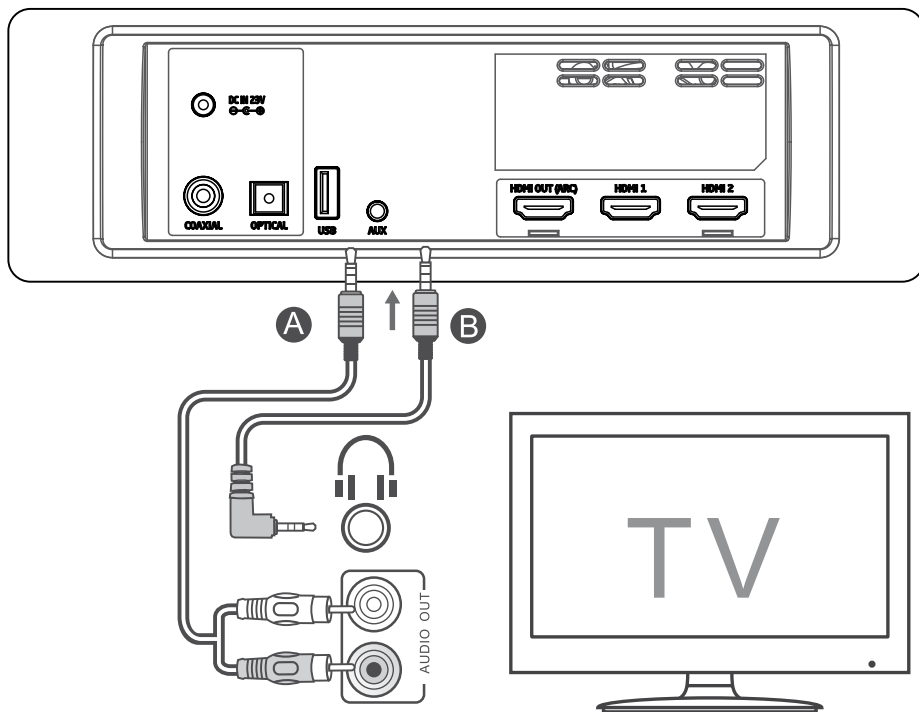

- A. Sluit de audiokabel (2x RCA - Jack 3,5 mm, niet inbegrepen) aan op de RCA-uitgang van de televisie en de AUX-poort van de soundbar.
- B. Sluit de audiokabel (Jack 3,5 mm - Jack 3,5 mm) aan op de luidsprekeruitgang van de televisie of een ander extern apparaat en de AUX-poort van de soundbar.

Aansluiting op het stroomnet

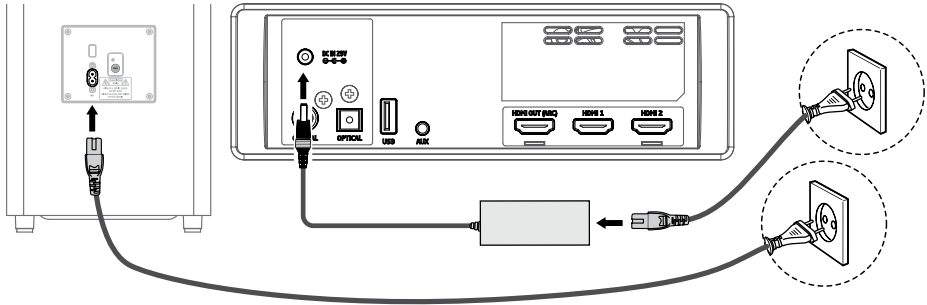

Soundbar: rol het netsnoer en adaptersnoer uit. Sluit de adapter aan op de DC IN 23V-adapterpoort van de soundbar en sluit vervolgens het netsnoer aan op de voeding en het stopcontact.

Subwoofer: sluit het netsnoer aan op de AC-aansluiting van de subwoofer en het stopcontact.

Let op:

- alle verbindingen bewerkstelligen voorafgaand aan aansluiting op de stroom.
- Beschadigingsrisico! Verbind het apparaat met een stopcontact met een spanning die voldoet aan de vereisten van het apparaat.
- Haal het apparaat van de stroom om het uit te schakelen.
- Indien het apparaat ca. 15 minuten lang geen bronsignaal detecteert, het signaal te zwak is of het afspelen wordt tegengehouden, schakelt het apparaat automatisch naar de standby-modus.

Verbinding van de subwoofer

Automatisch koppelen

De subwoofer en soundbar worden automatisch gekoppeld na het aansluiten en inschakelen van beide apparaten. Voor het koppelen van de soundbar en subwoofer zijn geen kabels nodig.

1. Tijdens het koppelen van de subwoofer en de soundbar gaat de koppelindicator snel knipperen.
2. Na het koppelen van de subwoofer met de soundbar zal de koppelindicator continu branden.

LET OP:

- De koppelknop aan de achterzijde van de subwoofer niet indrukken, tenzij je de apparaten handmatig wilt koppelen.
- Indien automatisch koppelen niet lukt, moet de subwoofer handmatig worden gekoppeld.

Handmatig koppelen

1. Zorg dat alle kabels correct zijn aangesloten en de soundbar op stand-by staat.
2. Houd de koppelknop aan de achterzijde van de subwoofer enkele seconden ingedrukt. De subwoofer schakelt in de koppelmodus en de koppelindicator gaat snel knipperen.
3. Druk de knop  op de afstandsbediening of de soundbar zelf in om deze in te schakelen.
4. Nadat het koppelen geslaagd is, brandt de koppelindicator continu.
5. Indien de indicator knippert, betekent dit dat het koppelen niet gelukt is. Haal de voedingskabel uit de subwoofer, wacht circa 4 minuten en sluit dan opnieuw aan. Herhaal vervolgens de stappen 1 t/m 4.



LET OP:

- Indien het koppelen opnieuw mislukt, moet worden nagegaan of er zich geen storingen in de buurt bevinden (bijv. afkomstig van andere elektronica). Verhelp deze storingen en probeer vervolgens opnieuw te koppelen.
- De subwoofer mag zich op maximaal 6 meter van de soundbar bevinden.
- Indien de soundbar niet is aangesloten op de subwoofer maar wel is ingeschakeld, gaat de indicator knipperen. Voer de bovenstaande stappen 1 t/m 4 uit om de subwoofer met de soundbar te koppelen.
- Sluit de soundbar niet aan op andere subwoofers. Sluit de subwoofer niet aan op andere versterkers.

BEDIENING

Stand-by/inschakelen

Nadat de soundbar voor het eerst wordt aangesloten op de stroom, schakelt deze in stand-by.

1. Druk op de knop  op de afstandsbediening of de soundbar zelf in om deze in te schakelen.
 2. Druk opnieuw op de knop  om het apparaat weer op stand-by te zetten.
 3. Haal het apparaat van de stroom om het uit te schakelen.
- Indien er een televisie of ander extern apparaat is aangesloten via de AUX- of HDMI (CEC)-kabel, schakelt de soundbar automatisch in na het inschakelen van de televisie/het externe apparaat:
 - In geval van verbinding via de HDMI-kabel moet de televisie of het andere externe apparaat CEC ondersteunen, anders zal deze functie niet beschikbaar zijn.
 - In geval van verbinding via de AUX-kabel wordt deze functie alleen geactiveerd indien het niveau van het ingangssignaal hoog genoeg is.
 - Indien het apparaat 15 minuten lang geen ingangssignaal detecteert, schakelt het automatisch in stand-by.

Moduskeuze

Druk enkele keren op de knop  op het apparaat of de SOURCE/HDMI-knop op

de afstandsbediening om te schakelen tussen de modi AUX / OPTICAL / COAXIAL / HDMI 1 / HDMI 2 / HDMI ARC / USB / BT. Op het scherm verschijnt de naam van de gekozen modus.

Instellen van het niveau van lage tonen

Druk op de BASS-knop op de afstandsbediening om de instellingen voor lage tonen in te schakelen en stel vervolgens het gewenste basniveau in met de knoppen VOL+/- (+5 ~ -5).

Surround in-/uitschakelen

Druk op de SURROUND-knop op de afstandsbediening om surround in te schakelen. Druk opnieuw op deze knop om de functie weer uit te schakelen.

Geluidsvolume instellen

- Druk op de knop VOL+/- op de soundbar of de afstandsbediening om het volume te veranderen.
- Druk op de MUTE-knop op de afstandsbediening om het geluid te dempen. Druk opnieuw op de MUTE-knop of de knop VOL+/- op de soundbar of de afstandsbediening om het dempen op te heffen.

Helderheid van het scherm instellen

Druk op de DIMMER-knop op de afstandsbediening om de helderheid van het scherm te veranderen.

Equalizer-instellingen (EQ)

Druk tijdens afspelen op de knop EQ op de afstandsbediening om de equalizer-instellingen te openen: NEWS - aanbevolen tijdens het luisteren naar informatie, MOVIE - aanbevolen tijdens het kijken van een film, MUSIC - aanbevolen tijdens het luisteren van muziek.

AUX / OPTISCHE / COAXIAL / HDMI MODUS

1. Controleer of de luidsprekers zijn aangesloten op de televisie of een audio-apparaat.
2. Druk enkele keren op de knop  op de soundbar of de SOURCE/HDMI-knop op de afstandsbediening om over te schakelen naar de modi AUX / OPTICAL / COAXIAL / HDMI 1 / HDMI 2 / HDMI ARC.
3. Het afspeelbeheer vindt plaats vanaf het aangesloten audio-apparaat.

Aanwijzing:

- Het apparaat decodeert mogelijk niet alle audioformaten uit de ingangsbron. In dat geval wordt het apparaat gedempt. Dit is GEEN defect. Zorg dat de geluidsinstellingen van de ingangsbron (bijv. televisie, spelconsole, dvd-speler) zijn ingesteld op PCM of Dolby Digital (raadpleeg de handleiding van het bronapparaat betreffende geluidsinstellingen) tijdens bediening in de modi HDMI 1 / HDMI 2 / HDMI ARC / optisch / coax.

- Na overschakelen naar geluidsformaat DOLBY DIGITAL verschijnt op het scherm DOLBY AUDIO.
- Na overschakelen naar geluidsformaat PCM verschijnt op het scherm PCM AUDIO.
- Na overschakelen naar een ander geluidsformaat dan PCM of DOLBY DIGITAL, of in geval van afwezigheid van geluid in de uitgang, verschijnt op het scherm NO SUPPORT.

BLUETOOTH

Paren met Bluetooth-toestellen

Let op:

- Het paren van twee toestellen gebeurt één keer, alvorens de eerste verbinding van de toestellen. Het bereik van de Bluetooth verbinding bedraagt tot 8 m.
- Producent garandeert de compatibiliteit van dit toestel met andere Bluetooth-toestellen niet.
- Objecten die tussen de luidspreker en het externe toestel zich bevinden kunnen het bereik van de verbinding verslechteren.

1. Druk om de luidspreker met het apparaat te verbinden enkele malen op de knop  of schakel Bluetooth in op de luidspreker via de SOURCE-knop op de afstandsbediening. Indien de soundbar niet is gekoppeld met een apparaat, verschijnt op het scherm NO BT.

Let op: indien het apparaat waarmee de luidspreker verbonden was eerder Bluetooth ingeschakeld had en binnen verbinding bereik is, maakt de luidspreker er automatisch verbinding mee. De ►||/PAIR-knop op de afstandsbediening indrukken en ingedrukt houden om te koppelen/verbinding te maken met een ander apparaat. Zo wordt de verbinding met het huidige apparaat verbroken en wordt het koppelen ingeschakeld.

2. Schakel vervolgens de Bluetooth in en zoek het Bluetooth-apparaat op je externe apparaat. Selecteer de „KM0547” uit de lijst van beschikbare apparaten en maak verbinding. Let op: houd indien de soundbar niet zichtbaar is voor andere Bluetooth-apparaten de knop ►||/PAIR op de afstandsbediening ingedrukt om de soundbar te kunnen zoeken. Op het scherm verschijnt PAIR en het apparaat geeft het Pairing-geluidssignaal af. Voer indien om een wachtwoord wordt gevraagd „0000” in.
3. Na succesvol koppelen geeft het apparaat het Paired-geluidssignaal en verschijnen op het scherm de letters BT.
4. Start het afspelen vanaf het Bluetooth-apparaat.

Let op:

- De Bluetooth verbinding wordt verbroken als de afstand tussen de toestellen groter dan de aangegeven Bluetooth bereik wordt.
- Om de toestellen opnieuw te verbinden, plaats ze binnen het bereik van Bluetooth verbinding.
- Indien de luidspreker 2 minuten lang geen verbinding maakt met een extern apparaat, maakt het automatisch opnieuw verbinding met het apparaat

waarmee het eerder verbonden was.

- Indien het externe apparaat A2DP (Advanced Audio Distribution Profile) ondersteunt, kan muziek vanaf dat apparaat worden afgespeeld via de soundbar.
- Indien het externe apparaat AVRCP (Audio Video Remote Control Profile) ondersteunt, kan de afspeeloptie worden bediend met de afstandsbediening van de soundbar.

USB

1. Sluit een USB-geheugendrager aan.
2. Druk enkele malen op de knop  op de soundbar of de SOURCE-knop op de afstandsbediening om in de USB-modus te schakelen.
3. Tijdens het afspelen:
 - Druk om het afspelen te onderbreken of te hervatten op de **▶||/PAIR**-knop op de afstandsbediening.
 - Druk om naar het volgende/vorige nummer te gaan op de knop **◀/▶** op de afstandsbediening.

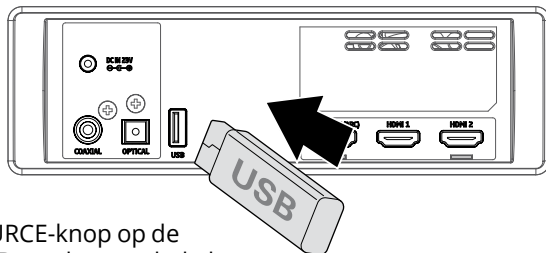

Aanwijzingen:

- Het apparaat ondersteunt USB-dragers met een capaciteit tot 32 GB.
- Het apparaat ondersteunt MP3-formaten.

REINIGING

- Alvorens met het reinigen te beginnen, verzeker je zich dat de verbinding met de netvoeding onderbroken werd.
- Gebruik alleen een zacht, licht vochtig doekje voor de reiniging.
- Gebruik geen chemische schoonmaakmiddelen voor het reinigen van het apparaat.

OPLOSSEN VAN PROBLEMEN

Bij problemen met het toestel alvorens de servicedienst te bellen, bekijk de onderstaande lijst van mogelijke oplossingen. Indien je het probleem ondanks deze aanwijzingen niet kan oplossen of het toestel fysiek beschadigd is, bel een gekwalificeerde persoon, bv. de dealer om met de servicedienst in contact te komen.

Geen spanning

- Zorg dat het apparaat correct is aangesloten op de stroom.
- Verzeker u ervan dat in de contactdoos spanning aanwezig is..

De subwoofer werkt niet en de subwoofer-indicator brandt niet.

Trek het netsnoer uit het stopcontact, wacht circa 4 minuten en sluit de subwoofer dan opnieuw aan.

Bluetooth-toestel ziet de KM0547 niet

Verzeker je ervan dat de Bluetooth functie in het extern toestel aangezet is.

Afstandsbediening werkt niet

- Verminder de afstand tussen de afstandsbediening en het toestel.
- Plaats de batterijen volgens de aangegeven polen (+/-).
- Vervang de batterijen.
- Richt de afstandsbediening direct op de sensor op de voorkant van het toestel.

De luidspreker schakelt automatisch in standby-modus

Indien het apparaat ca. 15 minuten lang geen bronsignaal detecteert, het signaal te zwak is of het afspelen wordt tegengehouden, schakelt het apparaat automatisch in standby-modus. Verhoog het geluidsvolume op het externe apparaat.

De televisie heeft problemen tijdens het weergeven van HDR-inhoud uit een HDMI-ingang.

Sommige 4K HDR-televisies vereisen dat de HDMI-ingang of de beeldinstellingen zijn afgesteld op ontvangst van HDR-inhoud. Raadpleeg de handleiding van de televisie voor meer informatie over beeld in HDR-kwaliteit.

Geen geluid

- Zorg dat het apparaatgeluid niet wordt gedempt. Druk op de knop MUTE of VOL+/- om het dempen op te heffen.
- Zet de soundbar in stand-by. Druk vervolgens nogmaals op de voedingsknop om het apparaat in te schakelen.
- Haal de soundbar en de subwoofer van de stroom en sluit ze vervolgens weer aan op de stroom. Schakel de soundbar in.
- Zorg dat de geluidsinstellingen van de ingangsbron (bijv. televisie, spelconsole, dvd-speler) zijn ingesteld op PCM of Dolby Digital tijdens bediening in digitale modus (bijv. HDMI / optisch / coax).
- De subwoofer is buiten bereik; plaats deze dichterbij de soundbar. Zorg dat de subwoofer binnen bereik is (hoe dichterbij, hoe beter).
- De verbinding tussen de soundbar en de subwoofer is mogelijk verloren gegaan. Koppel het apparaat opnieuw aan de hand van de stappen in de rubriek 'subwoofer koppelen'.
- Het apparaat decodeert mogelijk niet alle audioformaten uit de ingangsbron. In dat geval wordt het apparaat gedempt. Dit is GEEN defect.

TECHNISCHE SPECIFICATIE**ALGEMEEN**

- Geluidstechnologie: Dolby Atmos
- Bluetooth: 4.2
- Bluetoothbereik: tot 8 m
- Communicatiebereik: 2402 ~ 2480 MHz
- Max. uitzendvermogen: < 5 dBm
- Ingang/uitgang: 2x HDMI-ingang, HDMI-uitgang (ARC), optische ingang, coax-ingang, USB-poort, AUX-in (3,5 mm jack)
- Opladen externe apparaten: ja (5 V; 0,5 A)
- Ondersteunde formaten: A2DP, AVRCP
- Montage: horizontaal, aan de muur

SOUNDBAR

- Type: actief
- Luidsprekers
 - Centraal: 2x 2", 50 W RMS, 4 Ω
 - Links: 2", 25 W RMS, 8 Ω
 - Rechts: 2", 25 W RMS, 8 Ω
 - Linksboven 2"+20 mm, 25 W RMS, 8 Ω
 - Rechtsboven: 2"+20 mm, 25 W RMS, 8 Ω
 - Links opzij: 2", 25 W RMS, 8 Ω
 - Rechts opzij: 2", 25 W RMS, 8 Ω
- Bandbreedte: 120 Hz – 20 kHz

- THD: 10%
- Ingangsgevoeligheid audio: 700 mV
- S/N: 70 dB
- Stroomverbruik in stand-by: <0,5 W
- Voeding
 - Ingang 220-240 V; 50/60 Hz; 4 A
 - Uitgang: 23 V; 4 A

SUBWOOFER

- Type: actief
- Luidspreker: 8", 180 W RMS, 3 Ω
- Bandbreedte: 40 Hz – 120 Hz
- THD: 10%
- Communicatiebereik: 2400 ~ 2483 MHz
- Max. uitzendvermogen: < 10 dBm
- Voeding: 220-240 V; 50/60 Hz; 3 A

AFSTANDSBEDIENING

- Bereik: tot 6 m
- Hoek: 30°
- Voeding: CR2025-batterij



Het woord Bluetooth en bijbehorend logo zijn beschermde handelsmerken van de firma Bluetooth SIG. Inc.



Gefabriceerd op licentie van Dolby Laboratories. Dolby, Dolby Atmos, Dolby Audio en het dubbele-D-symbool zijn handelsmerken van Dolby Laboratories.

MEER INFO

Meer info over dit toestel kunt u op onze pagina www.krugermatz.com vinden.

Voordat het toestel in gebruik te nemen, neem kennis met de inhoud van gebruiksaanwijzing.

Ga naar onze pagina www.krugermatz.com om meer onze producten en accessoires te bekijken.

Bij vragen of twijfels moedigen wij u aan om met de Vaakst Gestelde Vragen in de tab Hulp kennis te nemen.

Lechpol Electronics Sp. z o.o. Sp.k. verklaart hiermee dat soundbar KM0547 conform richtlijn 2014/53/EU is. De volledige tekst van de EU-conformiteitsverklaring is beschikbaar op het volgende adres: www.lechpol.eu.

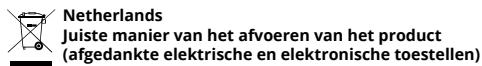

De markering op het product of in de ermee verbonden teksten betekent, dat na afloop van de gebruiksperiode dient het niet tezamen met ander huisafval verzameld te worden. Om schadelijk invloed op het milieu en menselijke gezondheid door ongecontroleerde afvalverwijdering te voorkomen, vragen wij u om het product afzonderlijk van ander afval te verzamelen en op een verantwoorde manier te recycleren om het hergebruik van de materiele grondstoffen als vaste praktijk te bevorderen. Om meer informatie over de plaats en wijze van veilig recyclage te verkrijgen, dienen de huishoudelijke gebruikers zich met het verkooppunt te contacteren waarin ze het product hebben aangekocht of de lokale overheid. De gebruikers in bedrijven dienen in contact met hun leverancier te komen en de voorwaarden van de verkoopovereenkomst raad te plegen. Verwijder het product niet tezamen met commercieel afval.

Geproduceerd in Volksrepubliek China voor LECHPOL ELECTRONICS Sp. z o.o. Sp.k., ul. Garwolińska 1, 08-400 Miętne.

Przed użyciem

Dziękujemy za zakup produktu Krüger&Matz. Prosimy przeczytać instrukcję obsługi przed rozpoczęciem używania urządzenia. Instrukcję należy zachować w celu ponownego wykorzystania.

Dla Twojego bezpieczeństwa



Przed włączeniem systemu sprawdź czy napięcie dla tego systemu jest identyczne z napięciem Twojej sieci elektrycznej.



Gdy odłączasz kabel zasilania, zawsze chwytaj za wtyczkę, nigdy za kabel.



Chroń kabel zasilania przed deptaniem i zginaniem, zwłaszcza przy wtyczce i wyjściu z urządzenia.



Nigdy nie umieszczaj produktu i akcesoriów w pobliżu odsłoniętego ognia i innych źródeł ciepła, w tym w bezpośrednim świetle słońca.



By uniknąć porażenia prądem nie otwieraj obudowy. Wszelkie czynności serwisowe pozostaw wykwalifikowanemu personelowi serwisu.



Nigdy nie wystawiaj produktu i akcesoriów na działanie deszczu lub wody. Nigdy nie umieszczaj w pobliżu urządzenia naczyń z płynami, jak np. wazonów.



Nie zasłaniaj otworów wentylacyjnych urządzenia przedmiotami takimi jak gazeta, obrus, firanka itd. Przegrzewanie spowoduje uszkodzenie i skróci żywotność urządzenia.



Nigdy nie pozwalaj nikomu, zwłaszcza dzieciom, wciskać przedmioty do szczelin, gniazd i innych otworów w obudowie – może to doprowadzić do śmiertelnego porażenia prądem.



Nigdy nie uderzaj produktu ostrymi przedmiotami.



Należy ZAWSZE odłączyć urządzenie od źródła zasilania przed czyszczeniem. Urządzenie należy regularnie czyścić za pomocą miękkiej, lekko wilgotnej ściereczki. Nie należy używać środków chemicznych lub detergentów do czyszczenia tego urządzenia.



Nie należy używać i przechowywać urządzenia w miejscach o silnym polu magnetycznym.

OSTRZEŻENIE:

ABY UNIKNĄĆ ZAGROŻENIA POŻARU LUB PORAŻENIA, NIE WYSTAWIAĆ URZĄDZENIA DZIAŁANIE PŁYNÓW LUB WILGOCI.

UWAGA:

ABY ZREDUKOWAĆ RYZYKO PORAŻENIA PRĄDEM NIE NALEŻY ZDEJMOWAĆ OBUDOWY (ANI TYLNEJ PŁYTY). URZĄDZENIE NIE ZAWIERA CZĘŚCI DO NAPRAWY PRZEZ UŻYTKOWNIKA, WSZELKIE CZYNNOŚCI SERWISOWE NALEŻY POZOSTAWIĆ WYKWALIFIKOWANEMU PERSONELOWI.



CAUTION
RISK OF ELECTRIC SHOCK
DO NOT OPEN



Symbol błyskawicy zakończony strzałką w obrębie trójkąta równobocznego ma na celu ostrzegać użytkownika o obecności niez izolowanego "niebezpiecznego napięcia" urządzenia, o wartości, która może stwarzać ryzyko porażenia prądem elektrycznym osób.



Symbol wykrzyknika w obrębie trójkąta równobocznego wskazuje obecność w dołączonej literaturze ważnych instrukcji dotyczących obsługi i konserwacji (serwisowania) tego urządzenia.

WAŻNE!

Niniejszy sprzęt może być użytkowany przez dzieci w wieku co najmniej 8 lat i przez osoby o obniżonych możliwościach fizycznych, czuciowych lub umysłowych, a także te, które nie posiadają doświadczenia i nie są zaznajomione ze sprzętem, jeżeli zapewniony zostanie nadzór lub instruktaż odnośnie użytkowania sprzętu w bezpieczny sposób, tak aby związane z tym zagrożenia były zrozumiałe. Należy poinstruować dzieci, aby nie traktowały urządzenia jako zabawki. Dzieci nie powinny wykonywać czyszczenia i konserwacji sprzętu bez nadzoru.

Ochrona słuchu

Słuchaj przy umiarkowanej głośności.

* Dźwięk potrafi zmylić. Z czasem „poziom komfortu” twojego słuchu adaptuje się do głośniejszych dźwięków. Po dłuższym słuchaniu to co brzmi „normalnie” może tak naprawdę być głośne i szkodliwe dla słuchu. By się przed tym uchronić, ustaw poziom głośności zanim Twój słuch się zaadaptuje i nie zmieniaj go.

Aby ustawić bezpieczny poziom głośności:

- * Ustaw niski poziom głośności.
- * Powoli zwiększaj głośność aż będziesz słyszeć dźwięk wyraźnie i komfortowo, bez zniekształceń.

Słuchaj przez rozsądną ilość czasu:

- * Przedłużony kontakt z dźwiękiem, nawet przy zazwyczaj „bezpiecznym” poziomie głośności, również może spowodować uszkodzenie słuchu.
- * Używaj swojego urządzenia odpowiedzialnie i rób odpowiednie przerwy.

OPIS PRODUKTU

SOUNDBAR

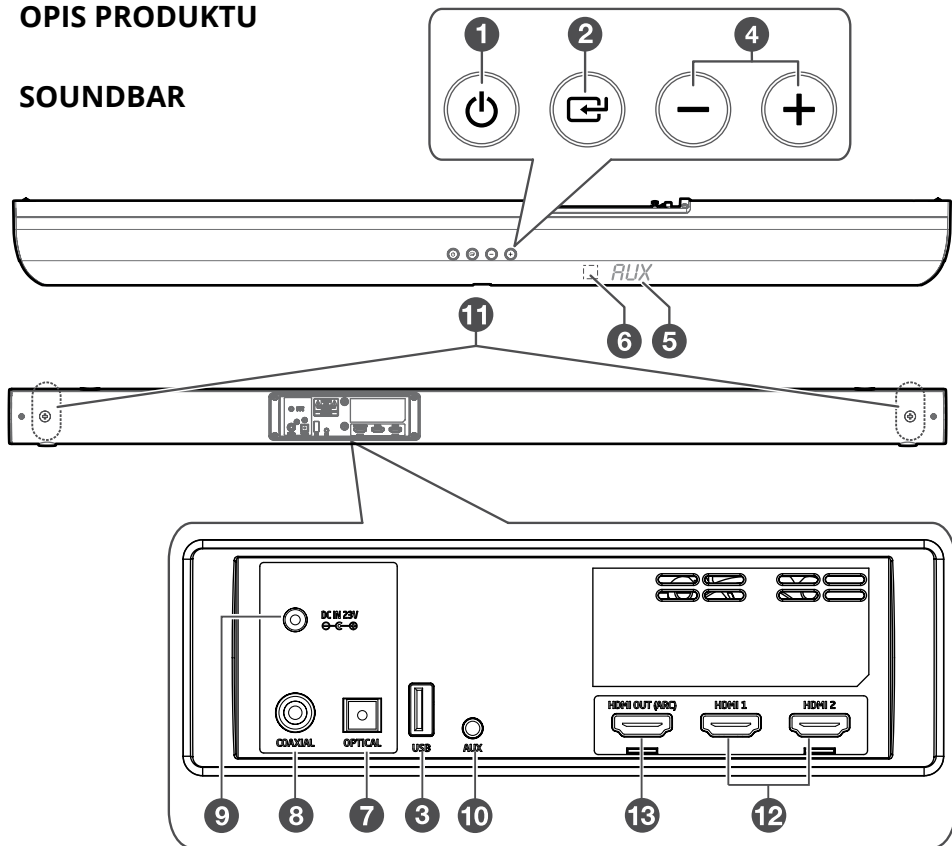

- ① Przycisk standby
- ② Przycisk wyboru źródła
- ③ Port USB
- ④ Zwiększenie głośności / Zmniejszenie głośności
- ⑤ Wyświetlacz
- ⑥ Czujnik IR
- ⑦ Wejście optyczne
- ⑧ Wejście coaxial
- ⑨ Gniazdo zasilacza
- ⑩ Wejście AUX-in (Jack 3,5 mm)
- ⑪ Śruby do montażu na ścianie
- ⑫ Wejście HDMI
- ⑬ Wyjście HDMI (ARC)

SUBWOOFER

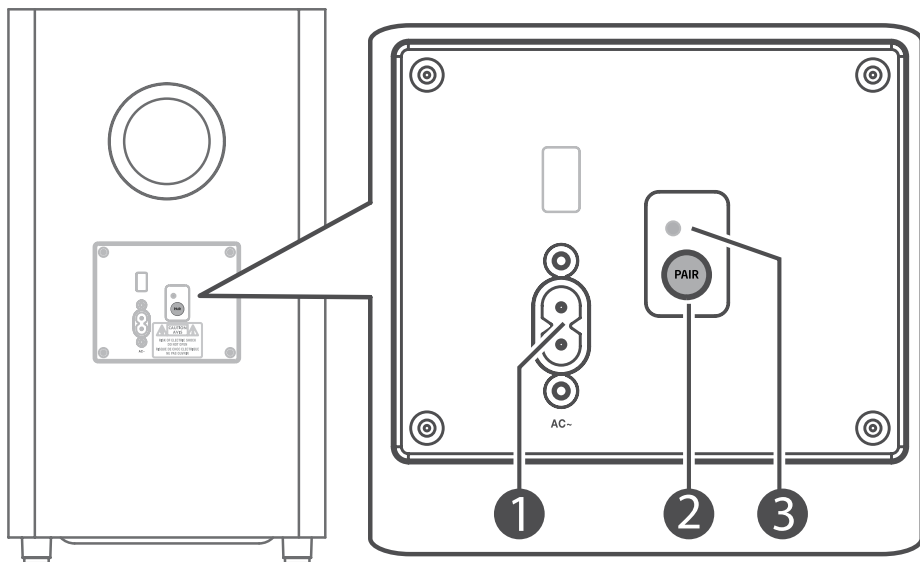

- ① Gniazdo przewodu zasilania
- ② Przycisk parowania
- ③ Wskaźnik parowania

PILOT ZDALNEGO STEROWANIA

- ① Przycisk standby
- ② Poprzedni (w trybie BT/USB)
- ③ Zwiększenie głośności
- ④ Następny (w trybie BT/USB)
- ⑤ Przycisk wyciszenia MUTE
- ⑥ Zmniejszenie głośności
- ⑦ Przycisk wyboru trybu
- ⑧ Przycisk ustawienia jasności ekranu
- ⑨ Odtwarzanie/pauza/parowanie
 - naciśnij, aby rozpocząć/wstrzymać/wznowić odtwarzanie (w trybie BT/USB)
 - naciśnij i przytrzymaj, aby zerwać połączenie z obecnie połączonym urządzeniem i włączyć tryb parowania (w trybie BT)
- ⑩ Przyciski ustawień Equalizera
- ⑪ Przycisk HDMI - wybór trybu HDMI 1 / 2 / ARC
- ⑫ Przycisk surround
- ⑬ Przycisk ustawienia tonów niskich

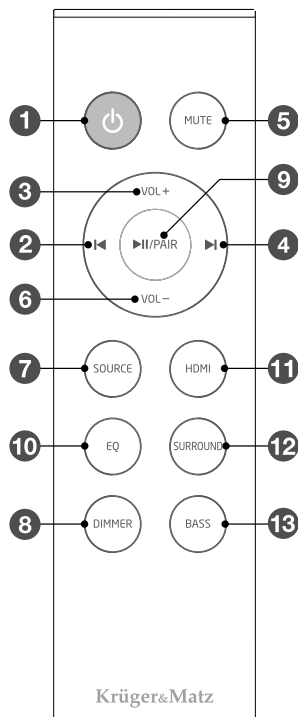

INSTALACJA BATERII

Pilot urządzenia posiada zainstalowaną baterię CR2025. Przed pierwszym użyciem, należy usunąć folię zabezpieczającą (zgodnie z ilustracją).

Aby wymienić baterię, należy:

1. Wcisnąć wypustkę z boku tacki baterii.
2. Wysunąć tackę.
3. Wyjąć zużyty i umieścić nową baterię CR2025, zwracając uwagę na poprawną polaryzację.
4. Następnie wsunąć tackę baterii.

UWAGA:

- Jeśli pilot nie będzie używany przez dłuższy czas, należy wcześniej wyjąć z niego baterie.
- Należy przestrzegać zaleceń dotyczących utylizacji baterii.
- Ostrzeżenie: Baterie należy chronić przed źródłami ciepła, bezpośrednim nasłonecznieniem oraz ogniem.
- Zasięg pilota wynosi do 6 metrów.
- Zasięg pilota jest uzależniony od jasności pomieszczenia w którym jest używany.
- Przeszkody pomiędzy pilotem zdalnego sterowania i urządzeniem lub ekspozycja na bezpośrednie promienie słoneczne lub inne silne nasłonecznienie skraca zasięg pilota.
- Używanie pilota w pobliżu innych urządzeń generujących promieniowanie podczerwone może zaburzać prawidłową pracę pilota.
- Należy używać tylko baterii, której parametry są podane w instrukcji.

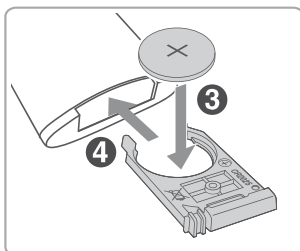
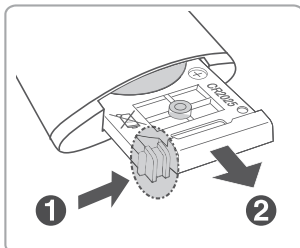
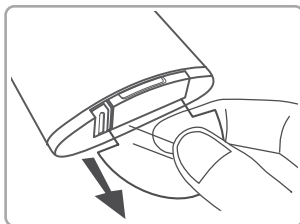

MONTAŻ

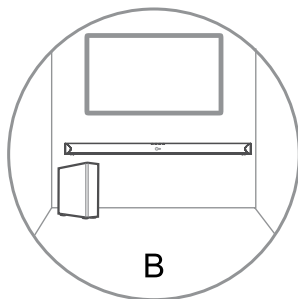
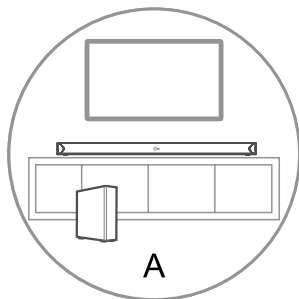

B - MONTAŻ NA ŚCIANIE

Uwaga: Montaż urządzenia na ścianie powinien zostać przeprowadzony przez wykwalifikowaną osobę. Nieprawidłowe zamontowanie produktu na ścianie może spowodować obrażenia lub uszkodzenie sprzętu. Przed montażem, należy się upewnić, że otwory w ścianach wykonane na potrzeby montażu urządzenia nie uszkodzą instalacji elektrycznej/hydraulicznej. Uchwyty załączone w zestawie przeznaczone są wyłącznie do umocowania głośnika na pionowych powierzchniach. Użytkownik ma obowiązek upewnić się, że powierzchnia na której umieszczony jest głośnik jest do tego odpowiednia. Dodatkowe narzędzia potrzebne do zamontowania głośnika na ścianie nie są załączone do zestawu. Nie należy przykręcać śrub maksymalnie.

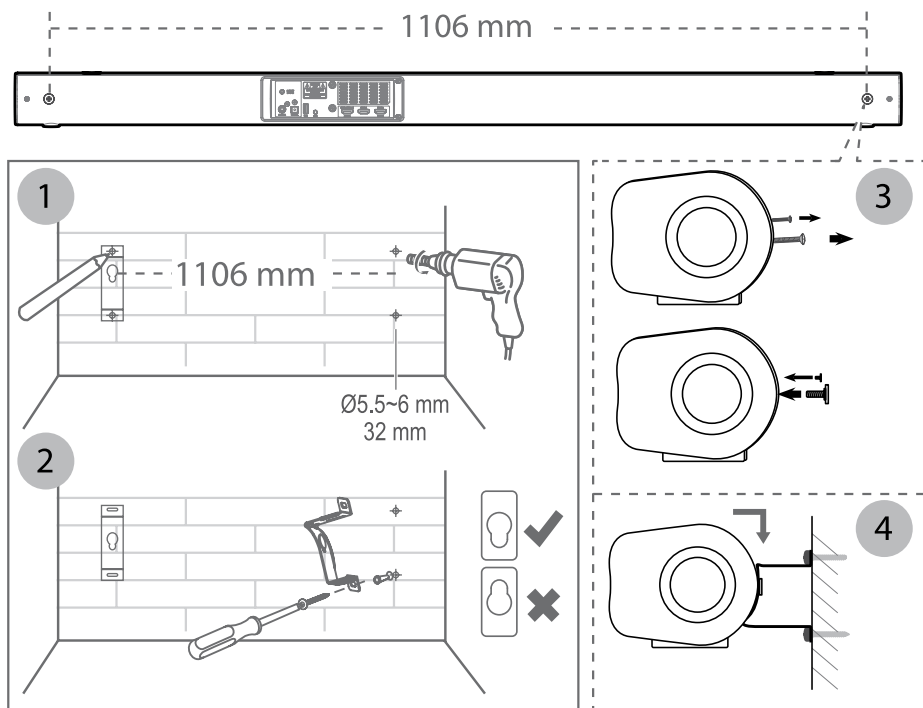

1. Należy wywiercić 4 równoległe otwory (\varnothing 5,5-6 mm, w zależności od ściany na której odbywa się montaż). Odległość pomiędzy otworami powinna wynosić 1106 mm.
2. W razie potrzeby zamontować kołki rozporowe w każdym otworze.
3. Należy odkręcić śruby znajdujące się z tyłu soundbara. Wkręcić śruby montażowe z tyłu soundbara.
4. Następnie zamontować głośnik na uchwycie.

POŁĄCZENIA



Dolby Atmos®

WAŻNE: technologia Dolby Atmos® dostępna jest wyłącznie w trybie HDMI.

1. Aby korzystać z technologii Dolby Atmos® w trybie HDMI 1 i HDMI 2, telewizor również musi obsługiwać tę technologię.
2. Należy się upewnić, że wybrana jest opcja braku kodowania dla strumienia danych cyfrowych wyjścia audio podłączonego urządzenia zewnętrznego (np. odtwarzacz Blu-ray, DVD, TV itp.).
3. Po przejściu w format Dolby Atmos / Dolby Digital / PCM, na ekranie soundbara będzie się wyświetlać DOLBY ATMOS / DOLBY AUDIO / PCM AUDIO.
4. Jeśli soundbar korzysta z dźwięku w technologii Dolby Atmos, użytkownik może dostosować jedynie poziom tonów niskich subwoofera. Pozostałe ustawienia equalizera nie będą dostępne.

HDMI

Aby podłączyć urządzenia zewnętrzne z soundbarem za pomocą HDMI, należy odnieść się do ilustracji poniżej:

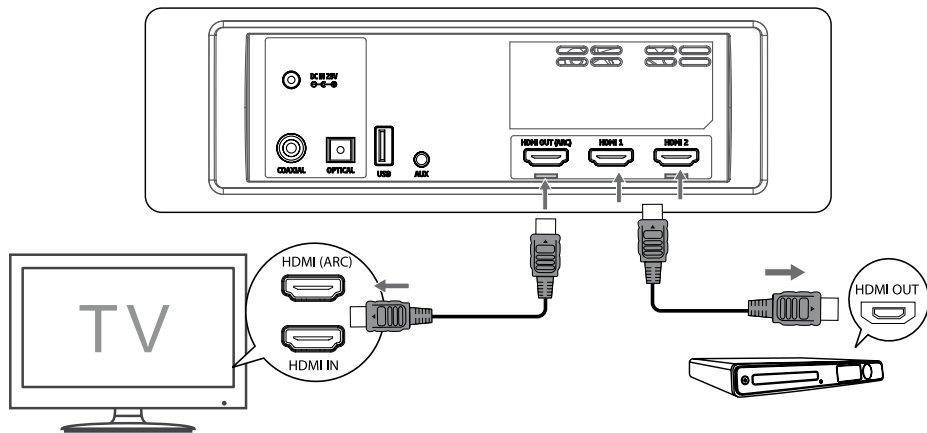

Metoda 1: ARC (Audio Return Channel - kanał zwrotny audio)

Funkcja ARC pozwala na przesyłanie dźwięku z telewizora zgodnego ze standardem ARC do soundbara za pomocą połączenia HDMI. Aby korzystać z funkcji ARC, należy się upewnić, że telewizor obsługuje funkcje HDMI-CEC i ARC i obydwie funkcje są włączone. Po włączeniu tych ustawień, użytkownik może dostosowywać poziom głośności soundbara za pomocą pilota telewizora (przyciskami VOL +/- i MUTE).

Należy podłączyć przewód HDMI do gniazda HDMI (ARC) soundbara oraz gniazda HDMI (ARC) telewizora obsługującego standard ARC. Następnie za pomocą pilota zdalnego sterowania wybrać tryb HDMI ARC.

Wskazówki:

- Telewizor musi obsługiwać funkcje HDMI-CEC i ARC. Obydwie funkcje muszą być włączone w telewizorze.
- Metoda wprowadzania ustawień HDMI-CEC i ARC może się różnić w zależności od modelu telewizora. Aby uzyskać więcej szczegółów na temat funkcji ARC, należy odnieść się do instrukcji obsługi telewizora.
- Należy pamiętać, że jedynie przewody HDMI 1.4 obsługują funkcję ARC.

Metoda 2: Standardowe HDMI

Jeśli telewizor nie obsługuje funkcji HDMI ARC, należy podłączyć soundbara do telewizora za pomocą standardowego połączenia HDMI.

1. Należy podłączyć przewód HDMI do wyjścia HDMI soundbara oraz do wejścia HDMI telewizora.
2. Podłączyć przewód HDMI do wejścia HDMI (1 lub 2) soundbara oraz do urządzenia zewnętrznego (np. konsola, odtwarzacz DVD/Blu-ray).

Wejście optyczne

Kabel optyczny (nie znajduje się w zestawie) należy podłączyć do wyjścia optycznego telewizora oraz wejścia optycznego soundbara.

Uwaga: przed użyciem, należy wyjąć zatyczkę zabezpieczającą z wejścia optycznego.

Wejście coaxial

Należy podłączyć przewód coaxial (nie znajduje się w zestawie) do wyjścia coaxial telewizora oraz do gniazda coaxial soundbara.

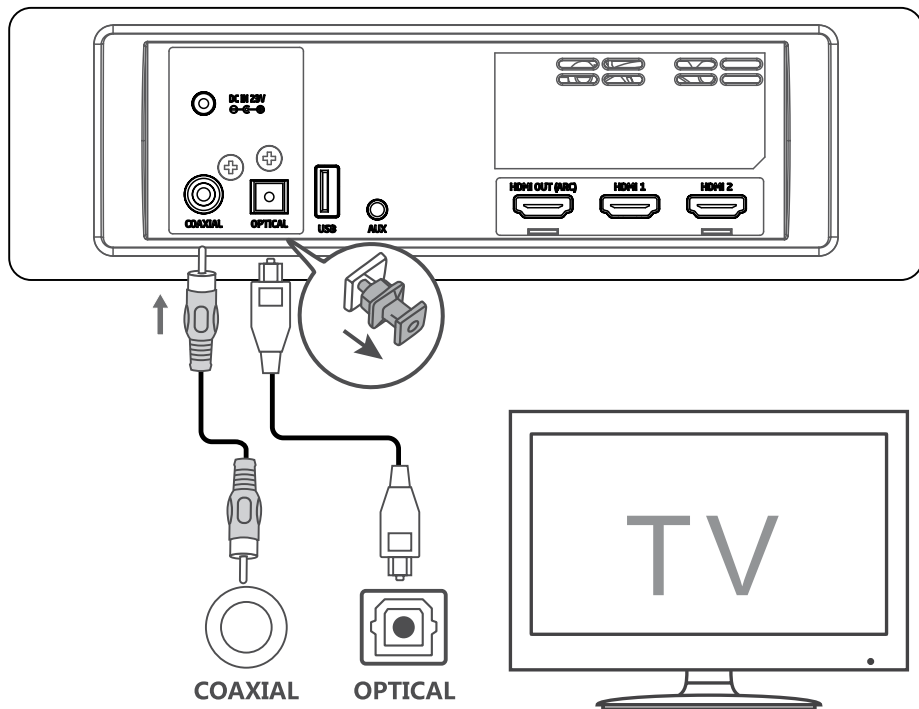

i Wskazówka: urządzenie może nie dekodować wszystkich formatów audio z wejścia źródłowego. W takim wypadku, urządzenie zostanie wyciszone. To NIE jest wada. Należy się upewnić, że ustawienia dźwięku wejścia źródłowego (np. telewizora, konsoli do gier, odtwarzacza DVD itp.) są ustawione na PCM lub Dolby Digital (należy się odnieść do instrukcji obsługi urządzenia źródłowego odnośnie ustawień dźwięku) podczas obsługi w trybie HDMI / optycznym / coaxial.

Wejście AUX

- Należy podłączyć przewód audio (2x RCA - Jack 3,5 mm) (nie znajduje się w zestawie) do wyjścia RCA telewizora oraz gniazda AUX soundbara.
- Należy podłączyć przewód audio (Jack 3,5 mm - Jack 3,5 mm) do gniazda słuchawkowego telewizora lub innego urządzenia zewnętrznego oraz gniazda AUX soundbara.

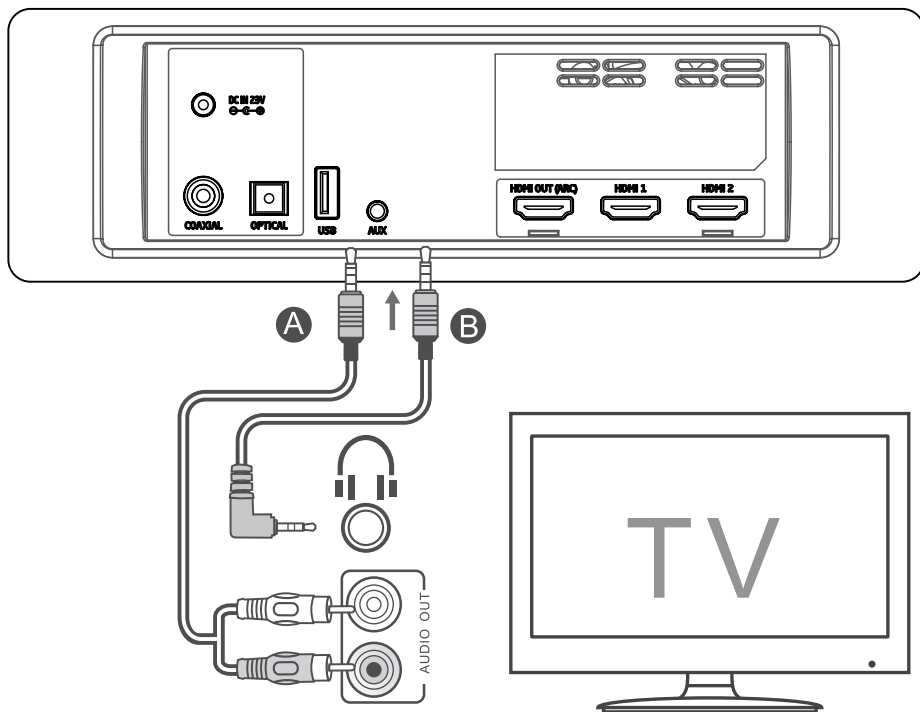

Podłączenie do zasilania sieciowego

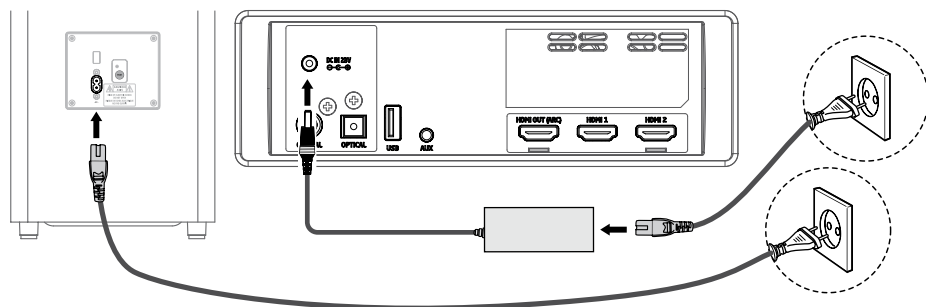

Soundbar: należy rozwinąć przewód zasilający i przewód zasilacza. Podłączyć zasilacz do gniazda zasilacza DC IN 23V soundbara, a następnie podłączyć przewód zasilający do zasilacza i gniazda zasilania sieciowego.

Subwoofer: należy podłączyć przewód zasilania do gniazda zasilania AC~ subwoofera oraz gniazda zasilania sieciowego.

Uwaga:

- należy wykonać wszystkie połączenia przed podłączeniem do zasilania sieciowego.
- Ryzyko uszkodzenia! Urządzenie należy podłączyć do gniazda zasilania sieciowego o napięciu zgodnym z napięciem wymaganym przez to urządzenie.
- Aby wyłączyć urządzenie, należy odłączyć je od zasilania sieciowego.

Podłączenie subwooferaAutomatyczne parowanie

Subwoofer i soundbar zostaną automatycznie sparowane po podłączeniu i włączeniu obydwu urządzeń. Połączenie soundbara i subwoofera nie wymaga przewodów.

1. Podczas parowania subwoofera i soundbara, wskaźnik parowania będzie szybko migał.
2. Po sparowaniu subwoofera z soundbarem, wskaźnik parowania będzie świecił światłem stałym.

UWAGA:

- Nie należy naciskać przycisku parowania na tylnej obudowie subwoofera, z wyjątkiem ręcznego parowania.
- Jeśli automatyczne parowanie się nie powiedzie, należy sparować subwoofer z soundbarem ręcznie.

Ręczne parowanie

1. Należy się upewnić, że wszystkie kable są poprawnie podłączone a soundbar jest w trybie czuwania.
2. Należy nacisnąć i przytrzymać przez kilka sekund przycisk parowania znajdujący się z tyłu subwoofera. Subwoofer przejdzie w tryb parowania a wskaźnik parowania zacznie szybko migać.
3. Należy nacisnąć przycisk  na pilocie sterowania lub soundbarze, aby go włączyć.
4. Po udanym sparowaniu, wskaźnik będzie świecił światłem stałym.
5. Jeśli wskaźnik miga, oznacza to, że połączenie nie powiodło się. Należy odłączyć przewód zasilania subwoofera, odczekać około 4 minut i ponownie podłączyć. Następnie powtórzyć kroki 1~4.



UWAGA:

- Jeśli parowanie ponownie się nie powiedzie, należy się upewnić, że w pobliżu nie występują zakłócenia (np. z innych urządzeń elektronicznych). Należy zniwelować te konflikty lub zakłócenia i powtórzyć procedurę parowania.
- Subwoofer powinien znajdować się w odległości nie większej niż 6 metrów od soundbara.
- Jeśli soundbar nie jest połączony z subwooferem a jest włączony, wskaźnik będzie migał. Należy wykonać kroki 1~4 powyżej aby przeprowadzić parowanie subwoofera z soundbarem.
- Nie należy podłączać tego soundbara do innych subwooferów. Nie należy podłączać tego subwoofera do innych wzmacniaczy audio.

OBSŁUGA

Tryb czuwania/Włącz

Po pierwszym włączeniu soundbara do zasilania sieciowego, soundbar będzie w trybie czuwania.

1. Należy nacisnąć przycisk  na pilocie zdalnego sterowania lub soundbarze, aby go włączyć.
2. Należy nacisnąć przycisk  ponownie, aby urządzenie ponownie przeszło w tryb czuwania.
3. Aby wyłączyć urządzenie, należy odłączyć je od gniazda zasilania sieciowego.
 - Jeśli telewizor lub inne urządzenie zewnętrzne podłączone jest za pomocą przewodu AUX lub HDMI (CEC), soundbar włączy się automatycznie po włączeniu telewizora/urządzenia zewnętrznego:
 - Podczas połączenia za pomocą przewodu HDMI, telewizor lub inne urządzenie zewnętrzne musi obsługiwać standard CEC; w przeciwnym wypadku funkcja nie będzie dostępna.
 - Podczas połączenia za pomocą przewodu AUX, funkcja zostanie aktywowana tylko jeśli poziom sygnału wejściowego będzie wystarczająco wysoki.
 - Jeśli urządzenie nie wykryje sygnału wejściowego przez 15 minut, automatycznie przejdzie w tryb czuwania.

Wybór trybu

Należy kilkakrotnie nacisnąć przycisk  na urządzeniu lub przycisk SOURCE / HDMI na pilocie zdalnego sterowania, aby przejść w tryb AUX / OPTICAL (optyczny) / COAXIAL / HDMI 1 / HDMI 2 / HDMI ARC / USB / BT (Bluetooth) Na wyświetlaczu pojawi się nazwa wybranego trybu.

Regulacja poziomu tonów niskich

Należy nacisnąć przycisk BASS na pilocie zdalnego sterowania, aby włączyć ustawienia tonów niskich, następnie dostosować poziom basu za pomocą przycisków VOL+/- (+5 ~ -5).

Wł./wył. dźwięk przestrzenny

Należy nacisnąć przycisk SURROUND na pilocie zdalnego sterowania, aby włączyć dźwięk przestrzenny. Należy nacisnąć przycisk ponownie, aby wyłączyć tę funkcję.

Ustawienia głośności

- Należy nacisnąć przycisk VOL+/- na soundbarze lub na pilocie zdalnego sterowania, aby zmienić poziom głośności.
- Aby wyciszyć, należy nacisnąć przycisk MUTE na pilocie. Aby cofnąć wyciszenie, należy ponownie nacisnąć przycisk MUTE lub nacisnąć przycisk VOL+/- na soundbarze lub pilocie zdalnego sterowania.

Ustawienia jasności wyświetlacza

Należy nacisnąć przycisk DIMMER na pilocie zdalnego sterowania, aby zmienić poziom jasności wyświetlacza.

Ustawienia Equalizera (EQ)

Podczas odtwarzania, należy nacisnąć przycisk EQ na pilocie, aby włączyć ustawienia Equalizera: NEWS - zalecane podczas słuchania informacji, MOVIE - zalecane podczas oglądania filmów, MUSIC - zalecane podczas słuchania muzyki.

TRYB AUX / OPTICAL / COAXIAL / HDMI

1. Należy się upewnić, że głośniki są podłączone do telewizora lub urządzenia audio.
2. Należy kilkakrotnie nacisnąć przycisk  na soundbarze lub przycisk SOURCE / HDMI na pilocie zdalnego sterowania, aby przejść do trybu AUX / OPTICAL (optyczny) / COAXIAL / HDMI 1 / HDMI 2 / HDMI ARC.
3. Zarządzanie odtwarzaniem odbywa się z poziomu podłączonego urządzenia audio.

Wskazówki:

- Urządzenie może nie dekodować wszystkich formatów audio z wejścia źródłowego. W takim wypadku, urządzenie zostanie wyciszone. To NIE jest wada. Należy się upewnić, że ustawienia dźwięku wejścia źródłowego (np. telewizora, konsoli do gier, odtwarzacza DVD itp.) są ustawione na PCM lub Dolby Digital (należy się odnieść do instrukcji obsługi urządzenia źródłowego odnośnie ustawień dźwięku) podczas obsługi w trybie HDMI 1 / HDMI 2 / HDMI ARC / optycznym / coaxial.
- Po przejściu w format dźwięku „DOLBY DIGITAL”, na ekranie będzie się wyświetlać DOLBY AUDIO.
- Po przejściu w format dźwięku PCM, na ekranie będzie się wyświetlać „PCM AUDIO”.
- Po przejściu w format dźwięku inny niż PCM i DOLBY DIGITAL, i braku dźwięku na wyjściu, na ekranie będzie się wyświetlać „NO SUPPORT”.

BLUETOOTH

Parowanie z urządzeniami Bluetooth

Uwaga:

- Parowanie danych dwóch urządzeń wymagane jest tylko raz i należy je przeprowadzić przed pierwszym użyciem. Zasięg łączności Bluetooth urządzenia wynosi do 8 metrów.
- Producent nie gwarantuje kompatybilności tego urządzenia ze wszystkimi urządzeniami obsługującymi łączność Bluetooth.
- Obiekty znajdujące się pomiędzy głośnikiem a urządzeniem zewnętrznym mogą wpłynąć na zmniejszenie zasięgu łączności.

1. Aby sparować głośnik z urządzeniem należy kilkakrotnie nacisnąć przycisk  na soundbarze lub przycisk SOURCE na pilocie, aby przejść w tryb Bluetooth. Jeśli soundbar nie jest sparowany z żadnym urządzeniem, na ekranie będzie się wyświetlać „NO BT”.

Uwaga: jeśli urządzenie z którym głośnik był połączony poprzednio ma włączoną funkcję Bluetooth i znajduje się w zasięgu łączności, głośnik połączy się z nim automatycznie. Aby sparować/połączyć się z innym urządzeniem, należy nacisnąć i przytrzymać przycisk **▶||/PAIR** na pilocie zdalnego sterowania, aby zerwać połączenie z obecnie połączonym urządzeniem i włączyć tryb parowania.

- Następnie, należy włączyć Bluetooth i wyszukać urządzenia Bluetooth na swoim urządzeniu zewnętrznym. Wybrać i połączyć się z urządzeniem "KM0547" z listy dostępnych urządzeń. Uwaga: jeśli soundbar nie jest widoczny dla innych urządzeń Bluetooth, należy nacisnąć i przytrzymać przycisk **▶||/PAIR** na pilocie zdalnego sterowania, aby umożliwić wyszukanie soundbara. Na ekranie będzie się wyświetlał napis „PAIR” a urządzenie wyda sygnał dźwiękowy „Pairing”. Wpisać domyślne hasło „0000” jeśli jest wymagane.
- Po udanym sparowaniu, urządzenie wyda sygnał dźwiękowy „Paired” a na ekranie będzie się wyświetlał napis „BT”.
- Odtwarzanie należy rozpocząć z urządzenia Bluetooth.

Uwaga:

- Łączność Bluetooth zostanie zerwana jeśli odległość pomiędzy urządzeniami przekroczy zasięg Bluetooth.
- Aby połączyć urządzenia ponownie należy umieścić je w zasięgu Bluetooth.
- Jeśli przez 2 minuty głośnik nie połączy się z innym urządzeniem zewnętrznym, połączy się ponownie z urządzeniem z którym był połączony poprzednio.
- Jeśli urządzenie zewnętrzne obsługuje profil A2DP (Advanced Audio Distribution Profile), możliwe jest odtwarzanie muzyki z tego urządzenia przez soundbar.
- Jeśli urządzenie zewnętrzne obsługuje profil AVRCP (Audio Video Remote Control Profile), możliwe jest kontrolowanie opcji odtwarzania za pomocą pilota soundbara.

USB

- Należy podłączyć nośnik pamięci USB.
- Kilukrotnie nacisnąć przycisk  na soundbarze lub przycisk SOURCE na pilocie, aby przejść w tryb USB.
- Podczas odtwarzania:
 - Aby wstrzymać lub wznowić odtwarzanie, należy nacisnąć przycisk **▶||/PAIR** na pilocie zdalnego sterowania.
 - Aby przejść do następnego/poprzedniego utworu, należy nacisnąć przycisk **◀/▶** na pilocie zdalnego sterowania.

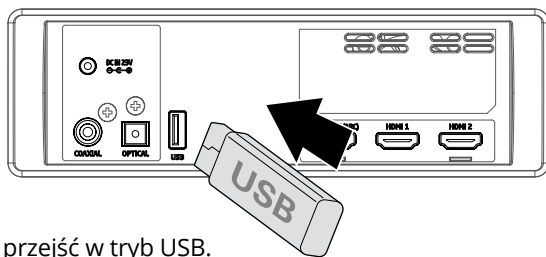

Wskazówki:

- Urządzenie obsługuje nośniki USB o pojemności do 32 GB.
- Urządzenie obsługuje formaty MP3.

CZYSZCZENIE

- Przed przystąpieniem do czyszczenia, należy upewnić się, że urządzenie jest odłączone od źródła zasilania.
- Do czyszczenia należy używać jedynie miękkiej, lekko wilgotnej ściereczki.
- Nie należy używać żadnych środków chemicznych do czyszczenia tego urządzenia.

ROZWIĄZYWANIE PROBLEMÓW

Jeśli masz jakiś problem z urządzeniem, sprawdź poniższą listę możliwych rozwiązań zanim zadzwonisz do serwisu. Jeśli nie rozwiążesz problemu z tymi wskazówkami lub urządzenie zostało uszkodzone mechanicznie, zadzwoń do wykwalifikowanej osoby, na przykład dealera, w celu kontaktu z serwisem.

Brak zasilania

- Należy się upewnić, że urządzenie jest poprawnie podłączone do zasilania sieciowego.
- Należy się upewnić, że głośnik jest włączony.

Pilot nie działa

- Należy zmniejszyć odległość między pilotem i urządzeniem.
- Włożyć baterie zgodnie z oznaczeniem polaryzacji (+/-).
- Wymienić baterie.
- Skierować pilota bezpośrednio na czujnik z przodu urządzenia.

Telewizor ma problemy podczas wyświetlania treści HDR z wejścia HDMI

Niektóre telewizory 4K HDR wymagają, aby wejście HDMI lub ustawienia obrazu były ustawione na odbiór treści HDR. W celu uzyskania więcej szczegółów na temat wyświetlania w jakości HDR, należy odnieść się do instrukcji obsługi telewizora.

Urządzenie Bluetooth nie wykrywa KM0547

Należy upewnić się czy urządzenie zewnętrzne ma włączoną łączność Bluetooth.

Brak dźwięku

- Należy się upewnić, że urządzenie nie jest wyciszone. Należy nacisnąć przycisk MUTE lub VOL+/- aby wyłączyć wyciszenie.
- Przełączyć soundbara w tryb czuwania. Następnie ponownie nacisnąć przycisk zasilania, aby włączyć urządzenie.
- Należy odłączyć soundbara i subwoofer od zasilania sieciowego, a następnie ponownie podłączyć je do zasilania. Włączyć soundbar.
- Należy się upewnić, że ustawienia dźwięku wejścia źródłowego (np. telewizora, konsoli do gier, odtwarzacza DVD itp.) są ustawione na PCM lub Dolby Digital podczas obsługi w trybie cyfrowym (np. HDMI / optycznym / coaxial).
- Subwoofer jest poza zasięgiem; należy go umieścić bliżej soundbara. Należy się upewnić, że subwoofer znajduje się w zasięgu (im bliżej tym lepiej).
- Połączenie między soundbarem i subwooferem mogło zostać utracone. Należy ponownie sparować urządzenie zgodnie z krokami w paragrafie „Podłączenie subwoofera”.
- Urządzenie może nie dekodować wszystkich formatów audio z wejścia źródłowego. W takim wypadku, urządzenie zostanie wyciszone. To NIE jest wada.

Urządzenie wyłącza się

Jeśli poziom sygnału wejściowego jest zbyt niski, urządzenie wyłączy się automatycznie po 15 minutach. Należy zwiększyć poziom głośności urządzenia zewnętrznego.

Subwoofer jest beczynny a wskaźnik subwoofera nie świeci się

Należy odłączyć przewód zasilania z gniazda sieciowego, odczekać około 4 minuty i ponownie podłączyć subwoofer.

SPECYFIKACJA

OGÓLNE

- Technologia dźwięku: Dolby Atmos
- Bluetooth: 4.2
- Zasięg Bluetooth: do 8 m
- Pasma komunikacji: 2402 ~ 2480 MHz
- Maks. moc nadawania: < 5 dBm
- Wejścia/wyjścia: 2x wejście HDMI, wyjście HDMI (ARC), wejście optyczne, wejście coaxial, port USB, AUX-in (Jack 3,5 mm)
- Ładowanie urządzeń zewnętrznych: tak (5 V; 0,5 A)
- Obsługiwane formaty: A2DP, AVRCP
- Montaż: poziomo, na ścianie

SOUNDBAR

- Typ: aktywny
- Głośniki
 - Centralny: 2x 2", 50 W RMS, 4 Ω
 - Lewy: 2", 25 W RMS, 8 Ω
 - Prawy: 2", 25 W RMS, 8 Ω
 - Górny lewy: 2"+20 mm, 25 W RMS, 8 Ω
 - Górny prawy: 2"+20 mm, 25 W RMS, 8 Ω
 - Boczny lewy: 2", 25 W RMS, 8 Ω
 - Boczny prawy: 2", 25 W RMS, 8 Ω
- Pasma przenoszenia: 120 Hz – 20 kHz
- THD: 10%
- Czułość wejściowa audio: 700 mV
- Stosunek S/N: 70 dB
- Pobór mocy w trybie standby: <0,5 W
- Zasilacz
 - Wejście: 220-240 V; 50/60 Hz; 4 A
 - Wyjście: 23 V; 4 A

SUBWOOFER

- Typ: aktywny
- Głośnik: 8", 180 W RMS, 3 Ω
- Pasma przenoszenia: 40 Hz – 120 Hz
- THD: 10%
- Pasma komunikacji: 2400 ~ 2483 MHz
- Maks. moc nadawania: < 10 dBm
- Zasilanie: 220-240 V; 50/60 Hz; 3 A

PILOT

- Zasięg: do 6 m
- Kąt: 30°
- Zasilanie: bateria CR2025



Znak słowny i logo Bluetooth są zastrzeżonymi znakami towarowymi należącymi do firmy Bluetooth SIG, Inc.



Wyprodukowano na licencji Dolby Laboratories. Dolby, Dolby Atmos, Dolby Audio oraz symbol podwójnego "D" są znakami towarowymi Dolby Laboratories.

WIĘCEJ

Więcej informacji na temat tego urządzenia dostępne są na stronie: www.krugerमतz.com.

Przed użyciem należy dokładnie zapoznać się z treścią instrukcji obsługi.

Odwiedź stronę www.krugerमतz.com, aby poznać więcej produktów i akcesoriów.

W przypadku pytań lub wątpliwości zachęcamy do zapoznania się z Najczęściej Zadawanymi Pytaniami w zakładce Pomoc.

Lechpol Electronics Sp. z o.o. Sp.k. niniejszym oświadcza, że soundbar KM0547 jest zgodny z dyrektywą 2014/53/UE. Pełny tekst deklaracji zgodności UE jest dostępny pod następującym adresem internetowym: www.lechpol.eu.



Poland
Prawidłowe usuwanie produktu
 (zużyty sprzęt elektryczny i elektroniczny)



Oznaczenie umieszczone na produkcie lub w odnoszących się do niego tekstach wskazuje, że po upływie okresu użytkowania nie należy usuwać z innymi odpadami pochodzącymi z gospodarstw domowych. Aby uniknąć szkodliwego wpływu na środowisko naturalne i zdrowie ludzi wskutek niekontrolowanego usuwania odpadów, prosimy o oddzielenie produktu od innego typu odpadów oraz odpowiedzialny recykling w celu promowania ponownego użycia zasobów materialnych jako stałej praktyki. W celu uzyskania informacji na temat miejsca i sposobu bezpiecznego dla środowiska recyklingu tego produktu użytkownicy w gospodarstwach domowych powinni skontaktować się z punktem sprzedaży detalicznej, w którym dokonali zakupu produktu, lub z organem władz lokalnych. Użytkownicy w firmach powinni skontaktować się ze swoim dostawcą i sprawdzić warunki umowy zakupu. Produktu nie należy usuwać razem z innymi odpadami komercyjnymi.

Wyprodukowano w CHRL dla LECHPOL ELECTRONICS Sp. z o.o. Sp.k., ul. Garwolińska 1, 08-400 Miętno.

Cuvant inainte

Va multumim pentru achizitionarea acestui sistem. Va rugam sa cititi aceste instructiuni de utilizare inainte de a utiliza aparatul. Instructiunile de utilizare trebuie sa fie pastrate pentru consultari ulterioare.

Masuri de siguranta



Înainte de a utiliza acest sistem, verificați tensiunea de alimentare de la rețea, pentru a vă asigura că este identică cu cea necesară aparatului.



Când deconectați cablul de alimentare, trageți întotdeauna de stecher și nu cablu.



Încercați să nu calcați pe cablul de alimentare și să nu-l prindeți la ușă, și în punctul unde acesta iese din aparat.



Nu plasați produsul sau accesoriile în apropierea surselor de flăcări deschise sau a surselor de căldură, nici chiar la lumina directă a soarelui.



Pentru a evita un posibil șoc electric nu deschideți carcasa aparatului. Consultați personalul calificat pentru efectuarea întreținerii aparatului.



Feriti produsul și accesoriile sale de ploaie sau apă. Nu așezați recipiente cu lichide, cum ar fi vase cu flori, în apropierea produsului.



NU permiteți ca nimeni în special copii să introducă nimic în orificiile din carcasa aparatului - acest lucru ar putea cauza un șoc electric fatal.



Nu blocați căile de ventilație ale echipamentului cu obiecte cum ar fi ziare, fete de masă, perdele, etc. Supraincalzirea va deteriora aparatul și va scurta durata de funcționare a echipamentului.



Nu loviți produsul.



Deconectați întotdeauna dispozitivul de la sursa de alimentare înainte de curățare. Curățați dispozitivul cu un material textil moale, ușor umezit. Nu utilizați abrazivi sau agenți chimici pentru a curăța produsul.



Evitați utilizarea/depozitarea produsului într-un mediu magnetic puternic.

AVERTISMENT:

PENTRU PREVENIREA INCENDIILOR SAU A PERICOLULUI DE ELECTROCUTARE, FERITI ACEST APARAT DE STROPIRE SAU PICURARE.

ATENȚIE:

PENTRU A REDUCE ACEST RISC DE ELECTROCUTARE, NU SCOATEȚI CAPACUL (SAU PARTEA DIN SPATE) - NU VETI GASI COMPONENTE DE SCHIMB ÎN INTERIORUL APARATULUI. PENTRU REPARAȚII APELAȚI LA PERSONAL CALIFICAT.



Simbolul fulgerului în interiorul unui triunghi echilateral are rolul de a avertiza utilizatorul asupra existenței tensiunilor periculoase care nu sunt izolate, în interiorul produsului și care ar putea avea o amplitudine suficientă pentru a constitui un risc de șoc electric pentru persoane.



Semnul exclamării în cadrul unui triunghi echilateral, are rolul de a avertiza utilizatorul asupra prezenței unor instrucțiuni de funcționare și întreținere (service) din manualul de instrucțiuni al aparatului.



ATENȚIE!

Acest aparat nu poate fi utilizat de copii cu vârsta de peste 8 ani sau de către persoane cu capacități fizice, senzoriale sau mentale reduse sau lipsite de experiență și cunoștințe, decât dacă aceștia sunt supravegheați sau instruiți în privința utilizării în siguranță a aparatului de către o persoană responsabilă cu siguranța lor. Copiii nu trebuie să se joace cu acest produs. Curățarea și întreținerea nu vor fi efectuate de către copii, fără supraveghere.

Protejarea auzului

Ascultați la un volum moderat.

* Sunetul poate fi inselator . De-a lungul timpului " nivelul de confort "al auzului, se adaptează la volume mai mari de sunet . Deci, după ascultarea prelungită , ceea ce pare " normal" poate fi de fapt tare și daunător pentru auz . Pentru a vă proteja împotriva acestui lucru, setați volumul la un nivel sigur înainte ca auzul dumneavoastră să se adapteze și lăsați-l setat la acest nivel.

Pentru a stabili un nivel de volum în condiții de siguranță:

- * Setați volumul la un nivel mic.
- * Marți ușor sunetul până când puteți auzi clar și confortabil , fără distorsiuni .

Ascultați pentru perioade rezonabile de timp:

- * Expunerea prelungită la sunet , chiar și la nivel normal "sigur" , poate provoca , de asemenea, pierderea auzului.
- * Asigurați-vă că utilizați echipamentul rezonabil și faceți pauze adecvate .

DESCRIERE PRODUS

BARĂ DE SUNET

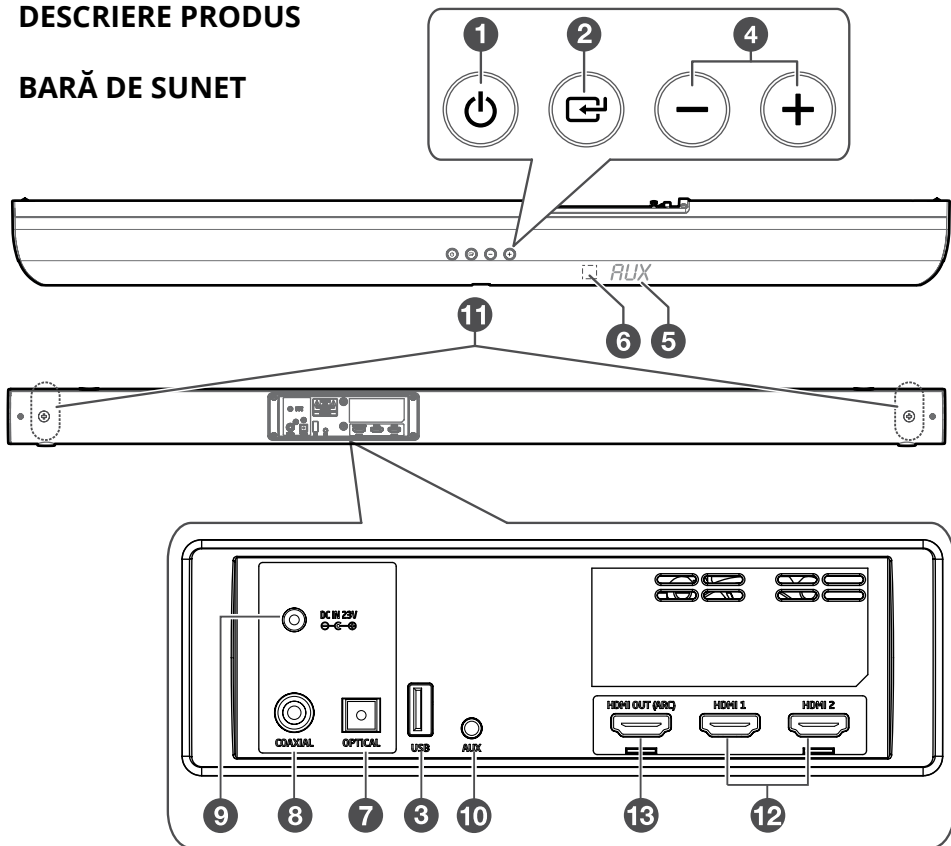

- ① Buton Standby
- ② Buton sursa
- ③ Port USB
- ④ Volum +/-
- ⑤ Fereastră afișaj
- ⑥ Senzor IR
- ⑦ Intrare optica
- ⑧ Intrare coaxială
- ⑨ Mufă pentru alimentator
- ⑩ Intrare AUX (Jack 3,5 mm)
- ⑪ Suruburi pentru fixare pe perete
- ⑫ Intrare HDMI
- ⑬ ieșire HDMI (ARC)

SUBWOOFER

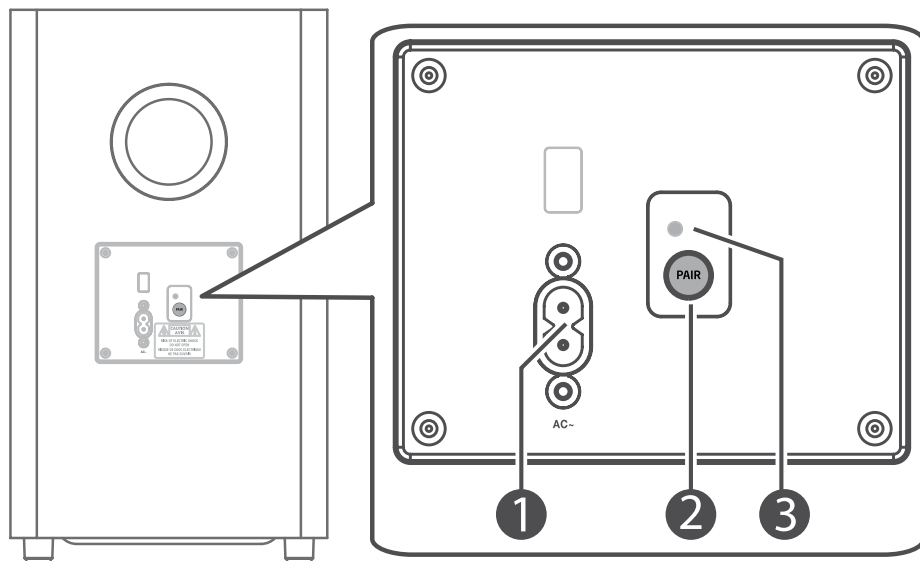

- ① Mufă cablu de alimentare
- ② Buton asociere
- ③ Indicator asociere

TELECOMANDA

- ① Buton Standby
- ② Buton Anterior (mod Bluetooth/USB)
- ③ Volum+
- ④ Buton Urmator (mod Bluetooth/USB)
- ⑤ Silentios
- ⑥ Volum-
- ⑦ Buton sursă
- ⑧ Buton regulator de intensitate
- ⑨ Redare/pauza/asociere
 - Apasati pentru redare/pauza/continuare redare (mod Bluetooth/USB)
 - Apasati si tineti pentru a deconecta dispozitivul conectat si pentru a activa functia de asociere (mod Bluetooth)
- ⑩ Buton setari egalizator
- ⑪ Buton HDMI – apăsați pentru a selecta modul HDMI 1 / 2 / ARC
- ⑫ Buton surround
- ⑬ Buton setări bass

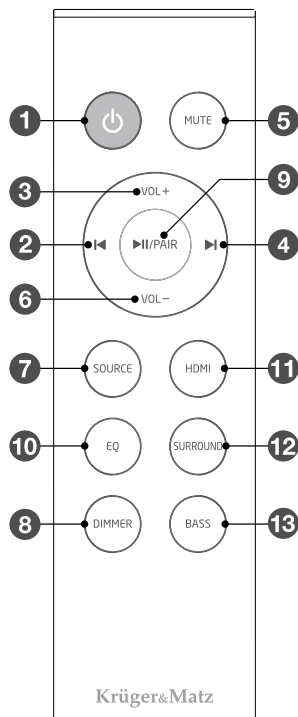

Krüger&Matz

INSTALARE BATERII

Unitatea are o baterie pre-instalată CR2025. Îndepărtați folia protectoare pentru a activa contactele bateriei telecomenzii.

Pentru a înlocui bateria în telecomandă:

1. Apăsăți lamela din partea laterală a tăvii pentru baterie.
2. Glisați tava afară.
3. Scoateți bateria uzată și introduceți o baterie nouă CR2025, respectând polaritatea corectă (+/-).
4. Împingeți înapoi tava pentru a închide compartimentul bateriei.

Nota:

- Scoateți bateriile dacă telecomanda nu va fi folosită pentru o perioadă îndelungată.
- Nu loviți și nu scapați telecomanda. Nu scapați apa sau alte lichide pe telecomanda. Nu puneți telecomanda pe suprafețe umede. Nu puneți telecomanda în bătăia directă a soarelui sau în apropierea surselor de căldură.
- Nu utilizați agenți de curățare corozivi (portelan, oțel inoxidabil, toaleta sau soluții de curățare pentru cuptor) pentru telecomanda, deoarece acest lucru o va deteriora.
- Îndreptați telecomanda spre senzorul IR de pe partea frontală a dispozitivului.
- Asigurați-vă că nu sunt obstacole între telecomanda și senzorul IR al unității principale.
- Senzorul telecomenzii pe unitatea frontală este sensibil la comenzile telecomenzii situate la o distanță de până la un maxim 6 metri și un unghi maximum de 30°.
- Va rugăm să rețineți că distanța de operare poate varia în funcție de luminozitatea din camera.
- Orice obstacol între telecomandă și dispozitiv sau expunerea produsului la lumina directă a soarelui sau la altă sursă de lumină puternică va reduce raza de funcționare a telecomenzii.
- Utilizarea telecomenzii în apropierea altor produse care generează raze infraroșii poate perturba funcționarea corectă.
- NU utilizați alte baterii decât cele specificate.

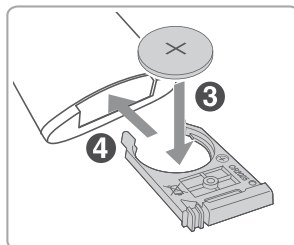
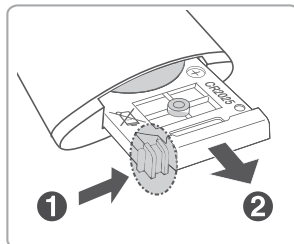
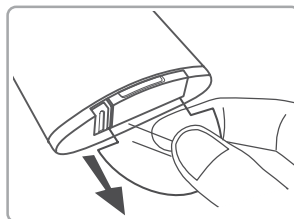

MONTAREA

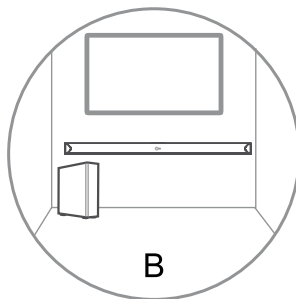
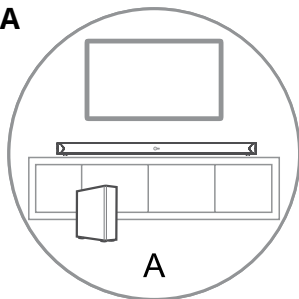

B - MONTAREA PE PERETE

Nota: Montarea pe perete trebuie să fie efectuată numai de către personal calificat. Asamblarea incorectă poate conduce la vătămare corporală și pagube materiale grave. În timpul montajului, asigurați-vă că instalația electrică/sanitară nu va fi afectată la efectuarea găurilor în pereți! Consolele de perete furnizate se vor utiliza doar pentru montarea pe pereți verticali. Este responsabilitatea celui care instalează de să verifice dacă zidul suportă în condiții de siguranță sarcina totală a sistemului și consolele Instrumente suplimentare necesare pentru instalarea nu sunt incluse. Nu strângeți prea tare șuruburile.

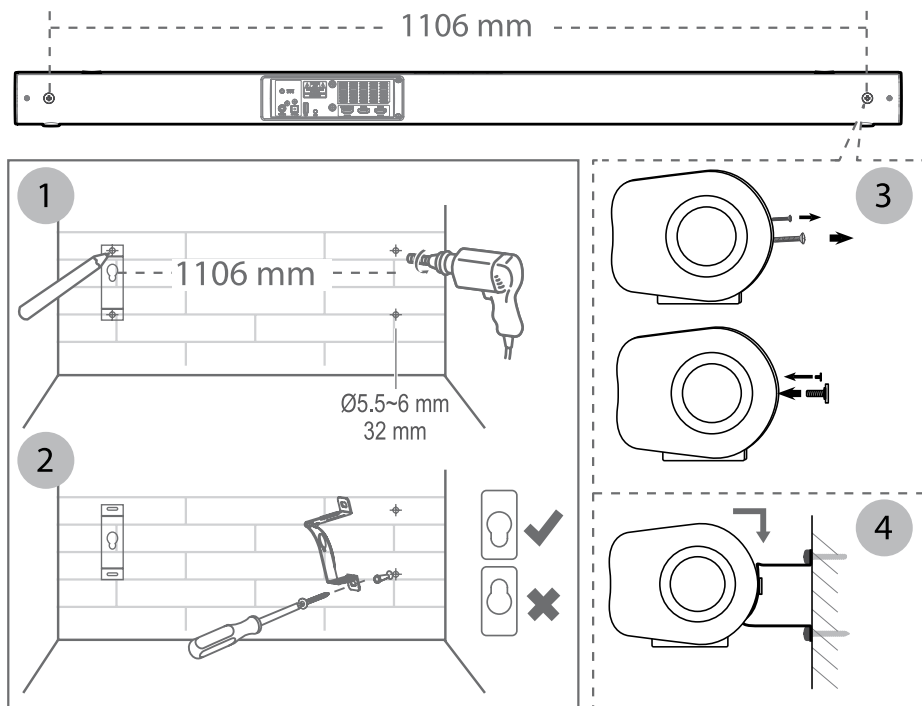

1. Faceti 4 gauri paralele (Ø 5,5-6 mm fiecare, in functie de tipul peretelui) in perete. Distanța dintre gauri trebuie să fie 1106 mm. Fixați ferm câte un diblu în fiecare gaură (dacă este necesar).
2. Strângeți suporturile de montare pe perete cu șuruburi și șurubelnita (nu sunt incluse). Asigurați-vă că acestea sunt instalate corect.
3. Scoateți șuruburile din partea din spate a unității. Instalați șuruburile de montare pe perete în partea din spate a unității.
4. Ridicați unitatea pe suporturile de montare pe perete și introduceți-o în locas.

CONEXIUNI



Dolby Atmos®

IMPORTANT: Dolby Atmos® este disponibil doar în modul HDMI.

1. Pentru a utiliza Dolby Atmos® în modul HDMI 1 și HDMI 2, televizorul dumneavoastră trebuie să suporte Dolby Atmos®.
2. Asigurați-vă că opțiunea "No Encoding" este selectată pentru bitstream la ieșirea audio a dispozitivului extern conectat (ex. Blu-ray / DVD player, TV, etc.)
3. Când introduceți formatele Dolby Atmos / Dolby Digital / PCM, bara de sunet va afișa DOLBY ATMOS / DOLBY AUDIO / PCM AUDIO.
4. Când bara de sunet folosește modul audio Dolby Atmos, puteți regla doar nivelul bass-ului subwoofer-ului. Toate celelalte efecte EQ nu sunt disponibile.

HDMI

Pentru utilizarea HDMI pentru a conecta bara de sunet, echipament AV sau TV, consultați imaginea de mai jos:

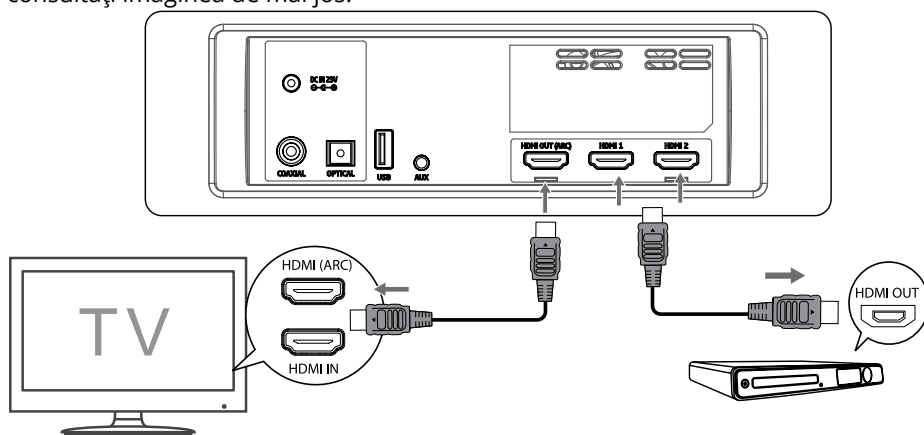

Metoda 1: ARC (Canal de Întoarcere Audio)

Funcția ARC (Canal de Întoarcere Audio) vă permite să trimiteți sunetul de la televizorul dumneavoastră compatibil ARC la bara de sunet printr-o singură conexiune HDMI. Pentru a vă bucura de funcția ARC, asigurați-vă că televizorul este compatibil atât cu HDMI-CEC, cât și cu ARC și configurați corespunzător. Când este configurat corect, puteți utiliza telecomanda pentru a regla volumul barei de sunet (VOL +/- și MUTE).

Conectați cablul HDMI (nu este inclus) de la mufa HDMI (ARC) a unității la mufa HDMI (ARC) a televizorului compatibil ARC. Apoi apăsați pe telecomandă pentru a selecta HDMI ARC.

Sfaturi:

- Televizorul dumneavoastră trebuie să accepte funcțiile HDMI-CEC și ARC. HDMI-

CEC și ARC trebuie să fie activate.

- Metoda de setare a funcțiilor HDMI-CeEC și ARC poate să difere în funcție de televizor. Pentru detalii privind funcția ARC, consultați manualul de utilizare al televizorului dumneavoastră.
- Rețineți că doar cablurile HDMI 1.4 pot suporta funcția ARC.

Metoda 2: HDMI Standard

Dacă televizorul dumneavoastră nu suportă funcția HDMI-ARC, conectați bara de sunet la televizor printr-o conexiune HDMI standard.

1. Utilizați cablul HDMI pentru a conecta mufa de ieșire HDMI a barei de sunet la mufa de intrare HDMI a televizorului.
2. Utilizați un cablu HDMI pentru a conecta mufa de intrare HDMI (1 sau 2) la dispozitivul extern (ex. console de jocuri, DVD player și Blu-ray).

Intarea optica

Conectați un cablu optic (nu este inclus) la mufa de ieșire optică a televizorului și la mufa optică a unității.

Nota: înainte de utilizare îndepărtați capacul de protecție de pe mufa optică.

Intarea coaxial

Conectați un cablu coaxial (nu este inclus) la mufa de ieșire coaxială a televizorului și la mufa coaxială a unității.

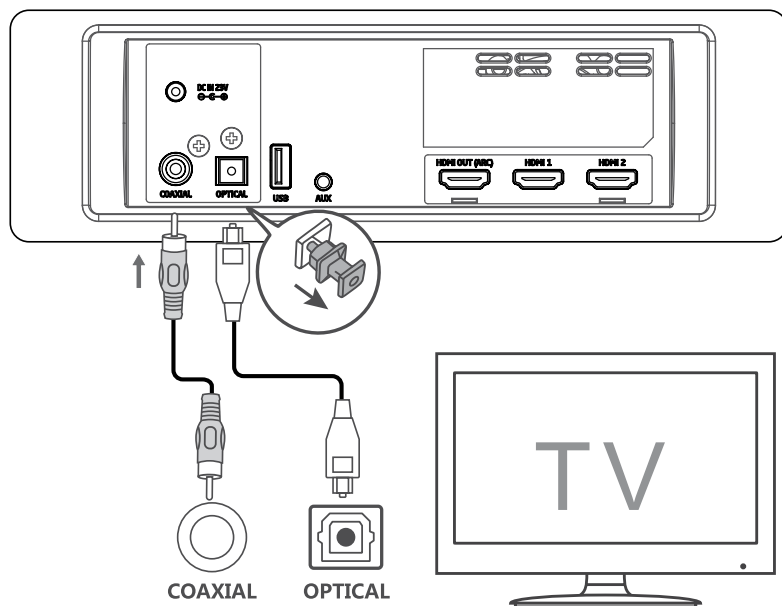

i

Sfat: Este posibil ca unitatea să nu poată decoda toate formatele digitale audio de la sursa de intrare. În acest caz, unitatea va fi dezactivată. Acesta nu este un defect. Asigurați-vă că setările audio ale sursei de intrare (ex. TV, consolă de jocuri, DVD player, etc.) este setat pe PCM sau Dolby Digital (Consultați manualul de utilizare al dispozitivului extern) cu intrare HDMI / OPTICĂ / COAXIALĂ.

AUX-in

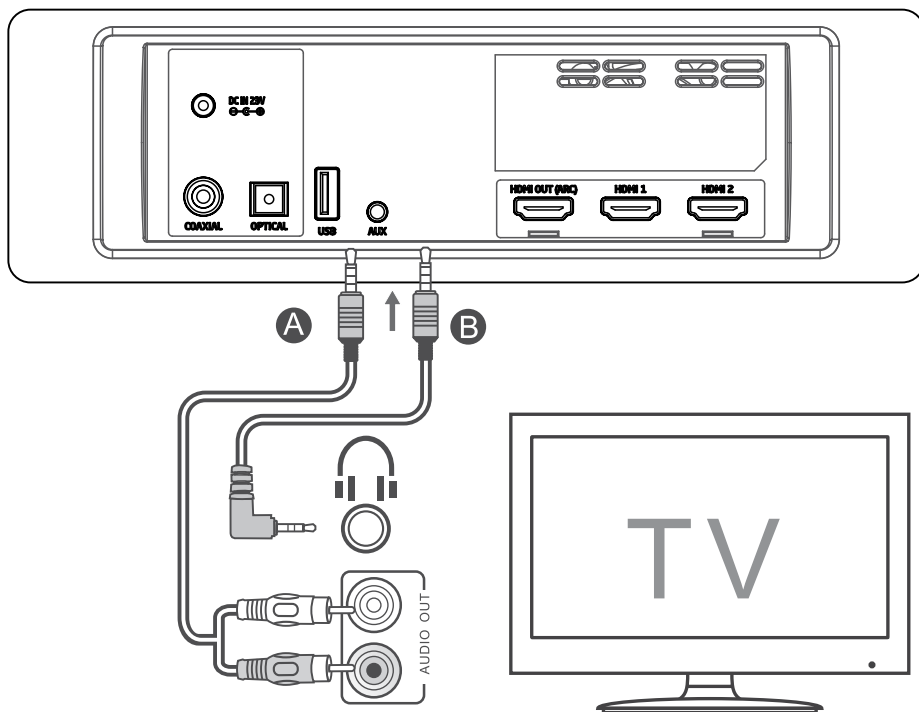

- A. Utilizați un cablu audio RCA - 3,5 mm (nu este inclus) pentru a conecta mufa de ieșire audio a televizorului la mufa AUX a unității
- B. Utilizați un cablu audio 3,5 mm - 3,5 mm pentru a conecta televizorul sau mufa de ieșire pentru căști a dispozitivului extern la mufa AUX a unității.

Conectarea la rețeaua de alimentare

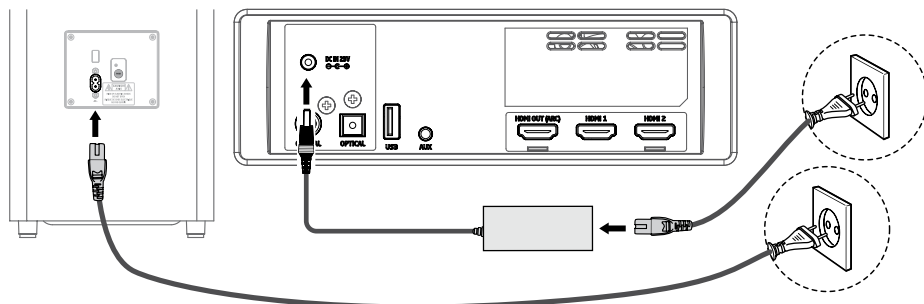

Bara de sunet: Desfaceți alimentatorul și cablul de alimentare la întreaga lor lungime. Conectați adaptorul de alimentare la mufa DC IN 23V a barei de sunet, apoi conectați cablul de alimentare la alimentator și la o sursă de alimentare.

Subwoofer: Conectați cablul de alimentare la mufa AC~ a subwoofer-ului, apoi conectați la o sursă de alimentare.

Nota:

- Înainte de a conecta cablul de alimentare AC, asigurați-vă că ați terminat toate celelalte conexiuni.
- Risc de deteriorare a produsului! Asigurați-vă că tensiunea rețelei de alimentare corespunde cu tensiunea solicitată de acest dispozitiv.
- Deconectați stecherul de rețea din priză dacă doriți să opriți complet unitatea.

Conectarea subwoofer-ului

Asocierea automată:

Subwoofer-ul și bara de sunet se vor asocia automat atunci când ambele unități sunt conectate la priză și sunt pornite. Nu este nevoie de niciun cablu pentru a conecta cele două unități.

1. Când subwoofer-ul se asociază cu unitatea principală, indicatorul de asociere va pâlpâi rapid.
2. Când subwoofer-ul este asociat cu unitatea principală, indicatorul de asociere va lumina constant.

NOTĂ:

- Nu apăsați butonul de asociere de pe panoul din spate al subwoofer-ului, cu excepția asocierii manuale.
- Dacă asocierea automată eșuează, asociați subwoofer-ul cu unitatea principală manual.

Asocierea manuală:

1. Asigurați-vă că cablurile sunt conectate corect și că dispozitivul este în modul standby.
2. Apăsați și mențineți apăsat butonul de asociere de pe panoul din spate al subwoofer-ului timp de câteva secunde. Subwoofer-ul va intra în modul de asociere, iar indicatorul de asociere va pâlpâi rapid.
3. Apăsați butonul  de pe unitatea principală sau de pe telecomandă pentru a porni unitatea principală.
4. După ce conexiunea wireless s-a realizat cu succes, indicatorul de asociere va lumina.
5. Dacă indicatorul de asociere pâlpâie, conexiunea wireless a eșuat. Deconectați cablul de alimentare al subwoofer-ului, așteptați aproximativ 4 minute și conectați din nou. Repetați pașii 1 ~ 4.



NOTĂ:

- Dacă conexiunea wireless eșuează din nou, verificați dacă există conflicte sau interferențe puternice (de exemplu, interferențe de la alte dispozitive electrice din apropiere). Eliminați aceste conflicte sau interferențe puternice și repetați pașii de mai sus.
- Subwoofer-ul trebuie să fie la o distanță de maxim 6 m de bara de sunet într-un spațiu deschis.
- Dacă unitatea principală nu este conectată la subwoofer și este pornită, indicatorul va pâlpâi. Urmați pașii 1 ~ 4 de mai sus pentru a asocia subwoofer-ul cu unitatea principală.
- Nu conectați bara de sunet la nici un alt subwoofer și nici nu conectați subwoofer-ul la alt amplificator audio.

FUNCTIONARE

Standby/ON

Când conectați prima dată unitatea principală la sursa de alimentare, aceasta va fi în modul standby.

1. Apăsați butonul  de pe unitate sau de pe telecomandă pentru a porni unitatea.
 2. Apăsați butonul  din nou pentru a comuta unitatea înapoi în modul standby.
 3. Deconectați cablul de la sursa de alimentare dacă doriți ca unitatea să fie oprită complet.
- Dacă un televizor sau un dispozitiv extern este conectat prin AUX sau HDMI (CEC), bara de sunet și subwoofer-ul se vor conecta automat când televizorul sau dispozitivul extern sunt pornite:
 - când este conectat prin HDMI, televizorul sau dispozitivul extern trebuie să suporte standardul CEC, în caz contrar funcția nu va fi disponibilă.
 - când este conectat prin AUX, funcția va fi activă cu condiția ca nivelul sursei de intrare să fie suficient de ridicat.

- Când nu este nicio intrare de semnal de la unitate timp de 15 minute, aceasta va trece automat în modul standby.

Selectare moduri

Apăsați butonul  de pe unitate sau butoanele SOURCE / HDMI de pe telecomandă în mod repetat pentru a selecta unul din modurile AUX / OPTICAL / COAXIAL / HDMI 1 / HDMI 2 / HDMI ARC / USB / BT (Bluetooth). Modul selectat va fi afișat pe ecran.

Reglarea nivelului bass-ului

Apăsați butonul BASS de pe telecomandă pentru a activa setprile pentru bass, apoi apăsați butonul VOL+/- pentru a regla nivelul bass-ului (+5 ~ -5).

Porniți/Opriți sunetul ambiental

Apăsați butonul SURROUND de pe telecomandă pentru a porni sunetul ambiental. Apăsați din nou acest buton pentru a opri sunetul ambiental.

Reglarea volumului

- Apăsați butoanele VOL+/VOL- de pe unitate sau de pe telecomandă pentru a regla volumul.
- Apăsați butonul MUTE de pe telecomandă pentru a opri sunetul. Apăsați butonul MUTE din nou sau apăsați butoanele VOL+/VOL- de pe unitate sau de pe telecomandă pentru a reporni sunetul.

Reglarea luminozității

Apăsați butonul Regulator intensitate (DIMMER) de pe telecomandă pentru a schimba nivelul luminozității.

Setari egalizator (EQ)

În timpul redării, apăsați butonul EQ de pe telecomandă pentru a selecta egalizatoarele prestabilite: Movie (recomandat pentru vizionarea filmelor), Music (recomandat pentru a asculta muzică), News (recomandat pentru a asculta știri).

AUX / OPTIC / COAXIAL / HDMI

1. Asigurați-vă ca unitatea este conectată la TV sau la un sistem audio.
2. Apăsați butonul  de pe unitate sau butoanele SOURCE / HDMI de pe telecomandă pentru a selecta modul AUX / OPTICAL / COAXIAL / HDMI 1 / HDMI 2 / HDMI ARC.
3. Acționați direct dispozitivul audio pentru funcțiile de redare.

Nota:

- Este posibil ca unitatea să nu poată decoda toate formatele digitale audio de la sursa de intrare. În acest caz, unitatea va fi dezactivată. Acesta nu este un defect. Asigurați-vă că setările audio ale sursei de intrare (ex. TV, consolă de jocuri, DVD player, etc.) este setat pe PCM sau Dolby Digital (Consultați manualul de utilizare al dispozitivului extern) cu intrare HDMI / OPTICĂ / COAXIALĂ.
- Când este introdus formatul audio DOLBY DIGITAL, bara de sunet va afișa DOLBY AUDIO.
- Când este introdus formatul audio PCM, bara de sunet va afișa PCM AUDIO.
- Când introduceți formate audio non-PCM sau DOLBY DIGITAL, dacă nu există ieșire de sunet de la unitate și pe ecran este afișat NO SUPPORT.

BLUETOOTH**Asociere Bluetooth – activare dispozitiv.****Nota:**

- Asocierea trebuie efectuată o singură dată. Raza de acțiune între această unitate și un dispozitiv Bluetooth este de maxim 8 metri.
- Producatorul nu garantează compatibilitatea cu toate dispozitivele Bluetooth.
- Orice obstacol între acest aparat și un dispozitiv Bluetooth poate reduce considerabil distanța de funcționare.

1. Apasați repetat butonul  de pe unitate sau butonul SOURCE de pe telecomanda pentru a selecta funcția Bluetooth. Pe ecran va fi afișat "NO BT" dacă unitatea nu este asociată cu niciun dispozitiv.

Nota: dacă dispozitivul mobil conectat anterior are funcția Bluetooth activată și se află în raza de funcționare, unitatea se va conecta automat la acesta. Pentru a va conecta cu un alt dispozitiv mobil apăsați și țineți apăsat butonul /PAIR de pe telecomanda pentru a va deconecta de la dispozitivul conectat.

2. Activați dispozitivul Bluetooth cu care doriți să faceți asocierea și căutați dispozitivele Bluetooth externe. Conectați-va cu "KM0547". Notă: dacă nu puteți găsi unitatea, apăsați și mențineți apăsat butonul /PAIR de pe telecomandă pentru a putea fi căutată. Pe ecran va fi afișat "PAIR" și veți auzi "Pairing" de la unitate. Introduceți parola implicată „0000” dacă este necesar.
3. După asocierea cu succes, dispozitivul va emite un mesaj vocal "Paired", iar pe ecran va fi afișat "BT".
4. Redați muzica de la dispozitivul Bluetooth conectat.





Nota:

- Dispozitivele asociate se vor deconecta când depășiți distanța maximă de funcționare.
- Pentru a reconecta dispozitivul la unitate, amplasați-l în intervalul permis al distanței de funcționare.
- Dacă niciun dispozitiv Bluetooth nu se conectează în două minute cu unitatea, aceasta își va restabili conexiunea anterioară.
- Dacă dispozitivul Bluetooth conectat acceptă Profil Avansat de Distribuire Audio

(Advanced Audio Distribution Profile (A2DP)), puteți asculta muzica memorată pe dispozitiv prin intermediul player-ului.

- Dacă dispozitivul acceptă, de asemenea AVRCP, puteți utiliza telecomanda player-ului pentru a reda muzica memorată pe dispozitiv.

USB

1. Introduceți dispozitivul USB.
2. Apăsați butonul  de pe unitate sau butonul SOURCE de pe telecomandă în mod repetat pentru a selecta modul USB.
3. În timpul redării:
 - Pentru a pune pauză sau pentru a relua, apăsați butonul /PAIR de pe telecomandă.
 - Pentru a sări peste fișierul anterior/următor, apăsați butoanele  /  de pe telecomandă.

Sfaturi:

- Unitatea poate suporta dispozitive USB cu o capacitate de maxim 32 GB.
- Această unitate poate reda MP3.

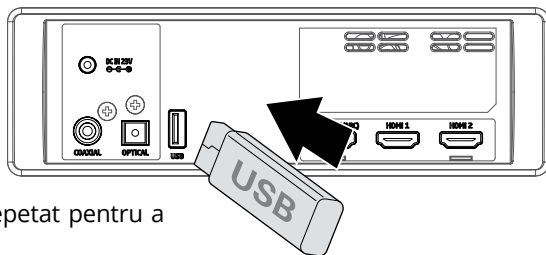

CURATARE

- Asigurați-vă că unitatea este deconectată complet de la sursa de alimentare înainte de curățare.
- Va rugăm să utilizați o carpa moale și umezită pentru a curăța suprafața difuzoarelor. Nu folosiți agenți de curățare care conțin alcool, amoniac sau substanțe abrazive, deoarece acestea pot deteriora unitatea.

DEPANARE

Dacă aveți o problemă cu sistemul, verificați lista de mai jos pentru a găsi o posibilă soluție înainte de a apela la service. În cazul în care aparatul are o funcționare defectuoasă sau prezintă anomalii la prima pornire, contactați imediat un centru de service autorizat.

Fara alimentare

- Asigurați-vă că unitatea este conectată corespunzător la sursa de alimentare.
- Asigurați-vă ca modul On este selectat.

Aparatul se oprește singur

Când nivelul semnalului de intrare al unității externe este prea slab, unitatea se va opri automat în 15 minute. Vă rugăm să creșteți volumul dispozitivului extern.

Telecomanda nu funcționează

- Utilizați telecomanda aproape de unitate.
- Indreptați telecomanda spre senzorul de recepție al unitatii.
- Când bateria din telecomanda se descarca, înlocuiți-o cu una nouă, respectând polaritatea corectă.
- Eliminați orice obstacol între telecomanda și unitate.

Nu găsesc dispozitivul Soundbar între dispozitivele Bluetooth

Asigurați-vă ca funcția Bluetooth este activată pe dispozitivul Dvs.

Televizorul are o problemă de afișare în timp ce vizionați conținut HDR de la sursa HDMI.

Unele televizoare 4K HDR necesită setarea intrării sau imaginii HDMI pentru recepția conținutului HDR. Pentru detalii suplimentare despre configurarea HDR, consultați manualul de utilizare al televizorului.

Dispozitivul se oprește singur

Dacă semnalul de intrare de la dispozitivul extern este prea slab, unitatea se oprește automat după 15 minute. Creșteți nivelul semnalului de intrare de la dispozitivul extern

Subwoofer-ul este inactiv sau indicatorul subwoofer-ului nu luminează

Deconectați cablul de alimentare de la priză și conectați-l din nou după aproximativ 4 minute pentru a reseta subwoofer-ul.

Fără sunet

- Asigurați-vă că unitatea nu este pusă pe silențios (mute). Apăsați MUTE sau butoanele VOL+/VOL- pentru a relua sunetul.
- Comutați bara de sunet în modul stand-by. Apoi apăsați butonul din nou pentru a porni bara de sunet.
- Deconectați și bara de sunet și subwoofer-ul de la priză, apoi conectați-le din nou. Porniți bara de sunet.
- Asigurați-vă ca setările audio ale sursei de intrare (ex. TV, consolă de jocuri, DVD player, etc.) sunt setate pe modul PCM sau Dolby Digital în timp ce utilizați conexiunea digitală (ex. HDMI, OPTICĂ, COAXIALĂ).
- Subwoofer-ul este în afara razei de acțiune, vă rugăm să mutați subwoofer-ul mai aproape de bara de sunet. Asigurați-vă că subwoofer-ul este în raza de acțiune (cu cât e mai aproape cu atât e mai bine).
- Este posibil ca bara de sunet să își piardă conexiunea cu subwoofer-ul. Asociați din nou unitățile respectând pașii din secțiunea "Conectarea subwoofer-ului".
- Este posibil ca unitatea să nu poată decoda toate formatele digitale audio de la sursa de intrare. În acest caz, unitatea va fi dezactivată. Acesta nu este un defect

SPECIFICATI

GENERALITATI

- Tehnologie sunet: Dolby Atmos
- Bluetooth: 4.2
- Distanța Bluetooth: până la 8 m
- Frecvența: 2402 ~ 2480 Mhz
- Putere de transmisie maximă: < 5 dBm
- Intrări/Iesiri: 2 intrări HDMI, ieșire HDMI (ARC), intrare optică, intrare coaxială, port USB, AUX-in (Jack 3,5 mm)
- Incarcare dispozitive externe: da (5 V; 0,5 A)
- Formate suportate: A2DP, AVRCP
- Poate fi montat orizontal sau pe perete

BARA DE SUNET

- Tip: activ
- Difuzoare
 - Central: 2x 2", 50 W RMS, 4 Ω
 - Stanga: 2", 25 W RMS, 8 Ω
 - Dreapta: 2", 25 W RMS, 8 Ω
 - Stanga sus: 2"+20 mm, 25 W RMS, 8 Ω
 - Dreapta sus: 2"+20 mm, 25 W RMS, 8 Ω
 - Stanga lateral: 2", 25 W RMS, 8 Ω
 - Dreapta lateral: 2", 25 W RMS, 8 Ω

- Raspuns in frecventa: 120 Hz – 20 kHz
- THD: 10%
- Sensibilitate intrare audio: 700 mV
- Raport Semnal/Zgomot: 70 dB
- Cosum putere in modul standby: <0,5 W
- Alimentator
 - Intrare: 220-240 V; 50/60 Hz; 4 A
 - Iesire: 23 V; 4 A

SUBWOOFER

- Tip: activ
- Dimensiuni difuzor: 8", 180 W RMS, 3 Ω
- Raspuns in frecventa: 40 Hz – 120 Hz
- THD: 10%
- Frecventa: 2400 ~ 2483 Mhz
- Putere de transmisie maxima: < 10 dBm
- Alimentare: 220-240 V; 50/60 Hz; 3 A

TELECOMANDA

- Distanța de actiune telecomanda: pana la 6 m
- Unghi: 30°
- Alimentare: baterie CR2025



Marca și siglele Bluetooth sunt mărci înregistrate deținute de Bluetooth IG., Inc.



Fabricat sub licență de la Dolby Laboratories. Dolby, Dolby Atmos, Dolby Audio și simbolul dublu D sunt mărci comerciale ale Dolby Laboratories.

AFLĂ MAI MULTE

Pentru mai multe informații despre acest dispozitiv vizitati: www.krugermatz.com.

Citiți manualul de utilizare cu atenție înainte de a utiliza dispozitivul.

Vizitati site-ul web www.krugermatz.com pentru mai multe produse si accesorii.

În cazul în care aveți întrebări va rugăm sa va adresati secțiunii Întrebări frecvente.

Compania Lechpol Electronics declară prin prezenta că soundbar KM0547 este în conformitate cu Directiva 2014/53/UE. Textul integral al Declarației de Conformitate UE este disponibil la următoarea adresă: www.lechpol.eu.



Marcaje de pe acest produs sau mentionate in instructiunile sale de folosire indica faptul ca produsul nu trebuie aruncat impreuna cu alte reziduuri din gospod arie atunci cand nu mai este in stare de functionare. Pentru a preveni posibile efecte daunatoare asupra mediului inconjurator sau a sanata tii oamenilor datorate evacuarii necontrolate a reziduurilor, vă rugăm să separați acest produs de alte tipuri de reziduuri și să-l reciclați în mod responsabil pentru a promova refolosirea resurselor materiale. Utilizatorii casnici sunt rugați să ia legatura fie cu distribuitorul de la care au achiziționat acest produs, fie cu autoritățile locale, pentru a primi informații cu privire la locul și modul în care pot depozita acest produs în vederea reciclării sale ecologice. Utilizatorii instituționali sunt rugați să ia legatura cu furnizorul și să verifice condițiile stipulate în contractul de vânzare. Acest produs nu trebuie amestecat cu alte reziduuri de natura comercială.

Distribuit de Lechpol Electronic SRL, Republicii nr. 5, Resita, CS, ROMANIA.

Pred použitím

Ďakujeme Vám za zakúpenie výrobku Krüger&Matz. Pred použitím si pozorne prečítajte tento návod na použitie a uschovajte ho pre prípadné neskoršie použitie.

Pre vašu bezpečnosť



Pred pripojením spotrebiča skontrolujte, či sa napätie uvedené na štítku spotrebiča zhoduje s napätím vašej elektrickej siete.



Pri odpájaní spotrebiča od napájania uchopte a ťahajte za zástrčku, nikdy nie za kábel.



Chráňte napájací kábel pred zašľapnutím a ohýbaním a to najmä pri zástrčke a pri vstupe do zariadenia.



Nikdy zariadenie neumiestňujte v blízkosti otvoreného ohňa a iných zdrojov tepla, vrátane priameho slnečného svetla.



Abyste nedošlo k úrazu elektrickým prúdom, neotvárajte zariadenie. Iba oprávnené osoby a kvalifikovaný personál môže zariadenie opraviť.



Nikdy nevystavujte výrobok a príslušenstvo dažďu a vode. Neumiestňujte v blízkosti zariadenia nádoby s tekutinami, ako sú napr. vázy.



Neblokujte ventilačné otvory predmetmi, ako sú noviny, obrusy, závesy atď. Prehriatie spôsobí poškodenie a skráti tak životnosť zariadenia.



Nikdy nedovoľte, zvlášť deťom strkať predmety do štrbín, zásuviek a iných otvorov v zariadení – mohlo by dôjsť k smrteľnému úrazu elektrickým prúdom.



Nikdy nenarážajte do zariadenia ostrými predmetmi.



Pred čistením VŽDY odpojte zariadenie od zdroja napájania. Zariadenie čistíte pravidelne pomocou mäkkej, jemne navlhčenej handričky. Na čistenie nepoužívajte chemikálie, ani čistiace prostriedky.



Zariadenie nepoužívajte ani neskladujte na miestach so silným magnetickým poľom.

VAROVANIE:

ABY STE PREDĚŠLI RIZIKU VZNIKU POŽIARU A ÚRAZU ELEKTRICKÝM PRÚDOM, NEVYSTAVUJTE ZARIADENIE KVAPKAJUČEJ A STRIEKAJUČEJ TEKUTINE.

POZNÁMKA:

ABYSTE PREDĚŠLI RIZIKU ÚRAZU ELEKTRICKÝM PRÚDOM KRYTY NEDEMONTUJTE (ANI ZADNÚ DOSKU), ZARIADENIE NEOBSAHUJE SÚČIÁSTKY OPRAVITELNÉ SAMOTNÝM UŽÍVATEĽOM, VŠETKY SERVISNÉ ÚKONY ZVERTE KVALIFIKOVANÉMU PERSONÁLU.



CAUTION
RISK OF ELECTRIC SHOCK
DO NOT OPEN



Symbol blesku ukončeného šípku v rovnostrannom trojuholníku má upozorniť používateľa na prítomnosť neizolovaného "nebezpečného napätia" zariadenia s hodnotou, ktorá môže pre osoby predstavovať riziko úrazu elektrickým prúdom.



Symbol výkričníka v rovnostrannom trojuholníku označuje prítomnosť dôležitých pokynov na prevádzku a údržbu (servisovanie) tohto zariadenia, obsiahnutých v tomto návode na použitie.

POZNÁMKA:

Zariadenie nesmú obsluhovať deti vo veku do 8 rokov a osoby so zníženými fyzickými, zmyslovými alebo duševnými schopnosťami, rovnako ako osoby, ktoré nemajú vedomosti a skúsenosti potrebné na prevádzku zariadenia; s výnimkou ak bude zabezpečený dohľad a poučenie týkajúce sa používania spotrebiča bezpečným spôsobom a oboznámenie sa s možnými rizikami. Je potrebné poučiť deti, že spotrebič nie je hračka. Deti by nemali vykonávať čistenie a údržbu.

Ochrana sluchu

Počúvajte pri miernej hlasitosti.

* Zvuk môže zmiasť. Časom sa „úroveň komfortu“ vášho sluchu adaptuje hlasnejším zvukom. Po dlhšom počúvaní to čo znie „normálne“ je v skutočnosti hlasné a škodlivé pre váš sluch. Na ochranu proti tomu nastavte hlasitosť predtým, ako sa váš sluch adaptuje a nemeňte ju.

Nastavenie bezpečnej úrovne hlasitosti:

- * Nastavte nízku úroveň hlasitosti.
- * Pomaly zvyšujte hlasitosť, kým nebudete počuť výrazný a čistý zvuk bez skreslení.

Strávte pri počúvaní primeraný čas:

- * Dlhodobé vystavenie sa hluku aj pri normálnych „bezpečných“ úrovniach hlasitosti, môže tiež spôsobiť poškodenie sluchu.
- * Používajte vaše zariadenie zodpovedne a s dostatočnými prestávkami.

POPIS PRODUKTU

SOUNDBAR

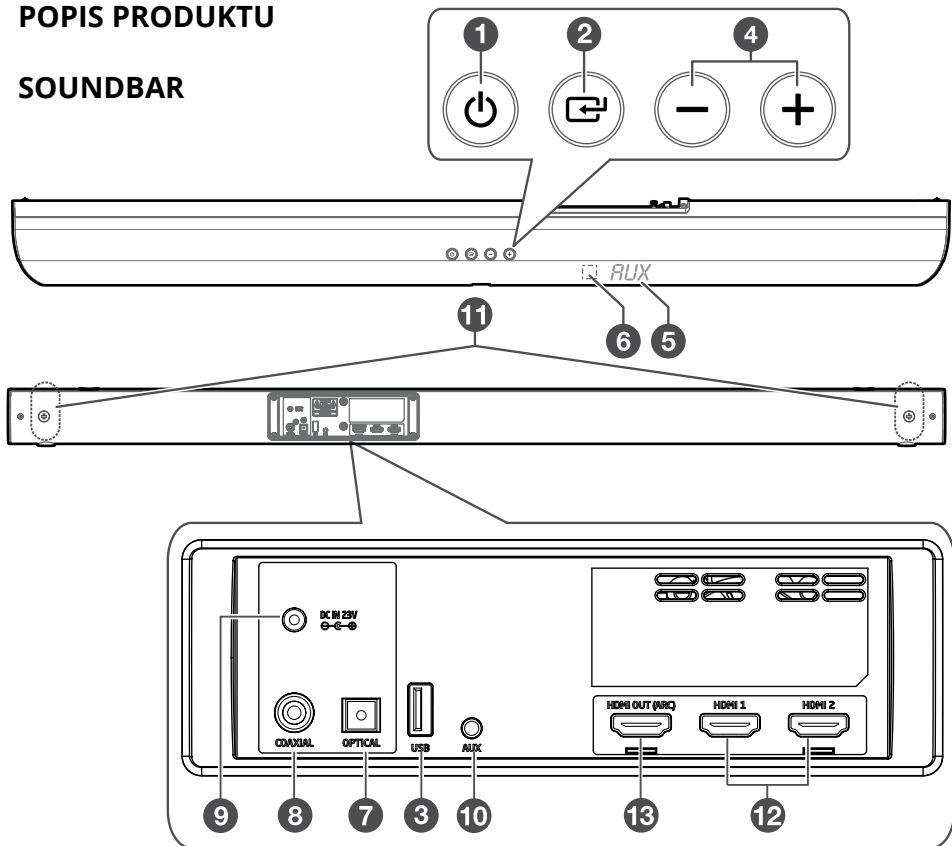

- ① Tlačidlo standby
- ② Výber zdroja
- ③ USB port
- ④ Zvýšenie hlasitosti / Zníženie hlasitosti
- ⑤ Displej
- ⑥ Senzor IR
- ⑦ Vstup optický
- ⑧ Vstup coaxial
- ⑨ Zásuvka sieťového napájača
- ⑩ Vstup AUX-in (Jack 3,5 mm)
- ⑪ Skrutky pre nástennú montáž
- ⑫ Vstup HDMI
- ⑬ Výstup HDMI (ARC)

SUBWOOFER

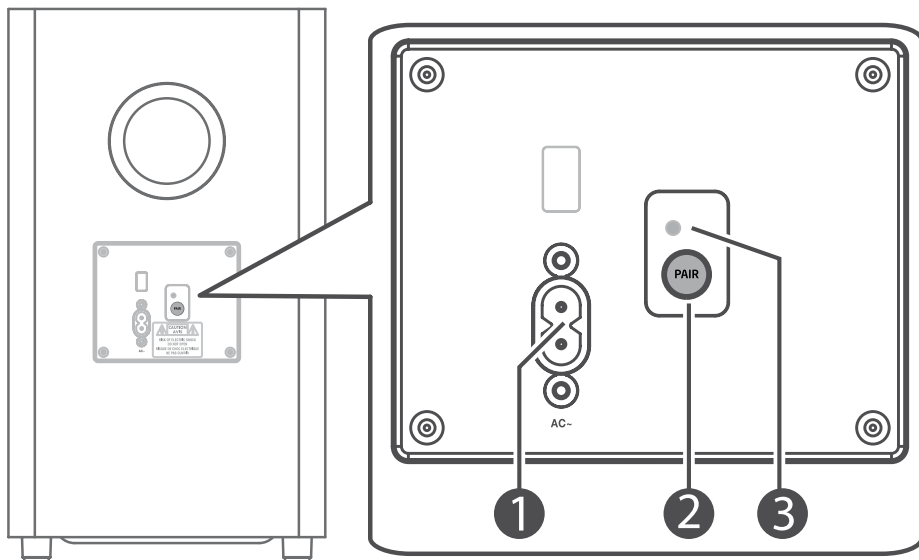

- ① Zásuvka napájacieho kábla
- ② Tlačidlo párovania
- ③ Indikátor párovania

DIALKOVÉ OVLÁDANIE

- ① Tlačidlo standby
- ② Predchádzajúci (v režime BT/USB)
- ③ Zvýšenie hlasitosti
- ④ Nasledujúci (v režime BT/USB)
- ⑤ Tlačidlo mute
- ⑥ Zníženie hlasitosti
- ⑦ Tlačidlo výberu režimu
- ⑧ Tlačidlo nastavenia jasu displeja
- ⑨ Prehrávanie/pauza/párovania
 - stlačte pre spustenie/pozastavenie/opätovné spustenie prehrávania (v režime BT/USB)
 - stlačte a podržte pre ukončenie spojenia s aktuálne pripojeným zariadením a vstúpiť do režimu párovania (v režime BT)
- ⑩ Tlačidlo nastavení ekvalizéra
- ⑪ Tlačidlo HDMI - výber režimu HDMI 1 / 2 / ARC
- ⑫ Tlačidlo surround
- ⑬ Tlačidlo nastavenia hlbokých tónov

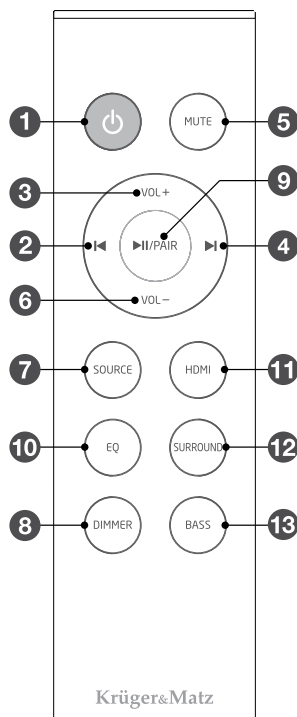

Krüger&Matz

INŠTALÁCIA BATÉRIE

Dialkový ovládač obsahuje batériu CR2025. Pred prvým použitím odstráňte ochrannú fóliu (ako je znázornené na obrázku).

Ak chcete vymeniť batériu, je potrebné:

1. Stlačte západku na bočnej strane krytu batérie.
2. Vytiahnite kryt.
3. Vyberte vybitú batériu a vložte novú typu CR2025, dbajte na správnu polaritu.
4. Následne batériu s krytom zasuňte.

UPOZORNENIE:

- Ak nebude diaľkový ovládač používaný dlhšiu dobu, je potrebné vybrať z neho batérie.
- Dodržujte pokyny o likvidácii batérií.
- Batérie by mali byť chránené pred zdrojom tepla, priamym slnkom a ohňom.
- Dosah diaľkového ovládača je do 6 metrov.
- Jeho rozsah sa môže meniť v závislosti na osvetlení a jase v miestnosti, v ktorej sa používa.
- Uistite sa, že medzi ovládačom a reproduktorom sa nenachádzajú žiadne predmety, ktoré by znížovali dosah ovládača.
- Prekážky medzi diaľkovým ovládačom a zariadením, vystavenie priamemu slnečnému žiareniu, alebo iné silné slnečné svetlo skracuje dosah diaľkového ovládača.
- Použitie diaľkového ovládača v blízkosti iných zariadení, ktoré generujú infračervené žiarenie, môže narušiť správnu funkciu diaľkového ovládača.
- Používajte iba batériu, ktorej parametre sú uvedené v tomto návode.

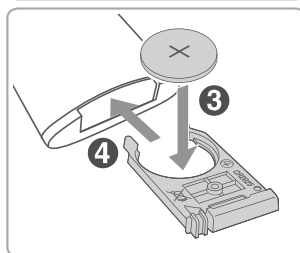
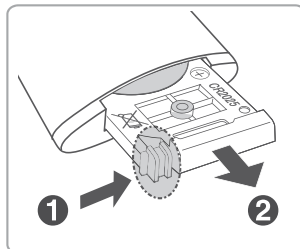
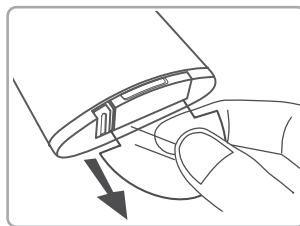

MONTÁŽ

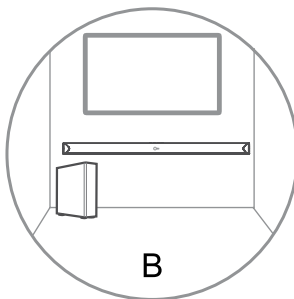
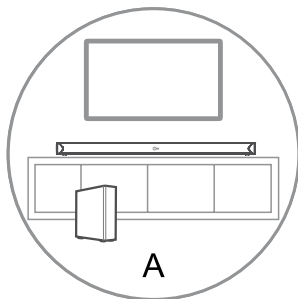

B - MONTÁŽ NA STENU

Upozornenie: Montáž zariadenia na stenu by mala byť vykonaná pomocou kvalifikovanej osoby. Nesprávna inštalácia produktu na stenu môže spôsobiť zranenia alebo poškodenie zariadenia. Pred montážou sa uistite, že otvory v stenách urobené pri montáži tohto zariadenia nepoškodia elektrickú / vodovodnú inštaláciu. Držiaky priložené k súprave sú určené výhradne pre pripevnenie reproduktora na zvislých plochách. Užívateľ je povinný ubezpečiť sa, že povrch na ktorý bude umiestnený reproduktor, zodpovedá takejto montáži. Ďalšie nástroje potrebné pre montáž reproduktora na stenu nie sú súčasťou balenia. Neutahajte skrutky na maximum.

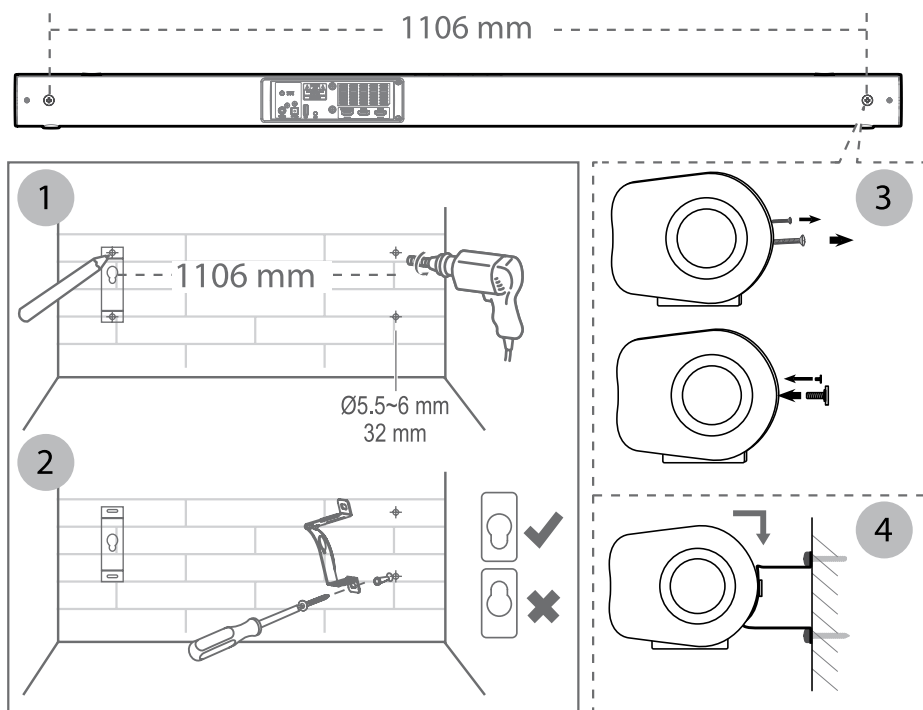

1. Vyvrtajte štyri rovnaké otvory (\varnothing 5,5-6 mm, v závislosti od steny). Vzďialenosť medzi otvormi by mala byť 1106 mm. Ak je to potrebné, použite do každého otvoru hmoždinku.
2. Pripevnite držiak na stenu (príslušné náradie nie je obsahom balenia) a uistite sa, že je pevne a správne namontovaný.
3. Odskrutkujte skrutky nachádzajúce sa na zadnej strane soundbaru. Zaskrutkujte montážne skrutky do zadnej časti soundbaru.
4. Upevnite reproduktor na držiak.

PRIPOJENIA



Dolby Atmos®

DÔLEŽITÉ: technológia Dolby Atmos® je dostupná iba v režime HDMI.

1. Ak chcete využívať technológiu Dolby Atmos® v režime HDMI 1 a HDMI 2, musí túto technológiu podporovať aj televízor.
2. Uistite sa, že je zvolená voľba bez kódovania digitálneho dátového toku audio výstupu pripojeného externého zariadenia (napr. Blu-ray prehrávač, DVD, TV atď.).
3. Po prepnutí na formát Dolby Atmos / Dolby Digital / PCM sa na displeji soundbaru zobrazí DOLBY ATMOS / DOLBY AUDIO / PCM AUDIO.
4. Ak soundbar využíva zvuk z technológie Dolby Atmos, používateľ vtedy môže nastaviť iba úroveň hlbokých tónov (basov) subwoofera. Ďalšie nastavenia ekvalizéra nebudú k dispozícii.

HDMI

Pre pripojenie externého zariadenia so soundbarom pomocou HDMI si pozrite obrázok nižšie:

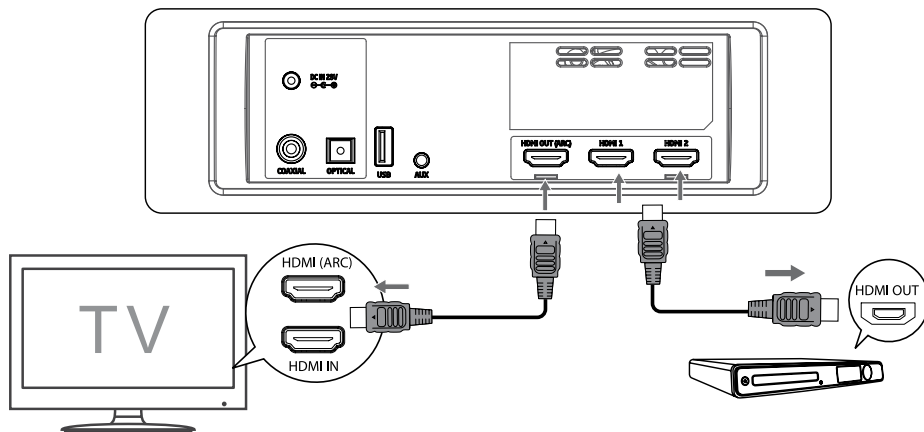

Spôsob 1: ARC (Audio Return Channel – spätný kanál audio)

Funkcia ARC umožňuje odosielanie zvuku z televízora kompatibilného so štandardom ARC do soundbaru pomocou pripojenia HDMI. Ak chcete použiť funkciu ARC, uistite sa, že váš televízor podporuje funkciu HDMI-CEC a ARC a že obe tieto funkcie sú zapnuté. Po zapnutí týchto funkcií môže užívateľ ovládať úroveň hlasitosti soundbaru pomocou diaľkového ovládača televízora (tlačidlami VOL +/- a MUTE).

Pripojte kábel HDMI do konektoru HDMI (ARC) soundbaru a konektoru HDMI (ARC) televízora, podporujúceho štandard ARC. Následne pomocou diaľkového ovládača

zvoľte režim HDMI ARC.

Tipy a rady:

- Televízor musí podporovať funkcie HDMI-CEC a ARC. Obe funkcie musia byť v televízore zapnuté.
- Spôsob nastavenia HDMI-CEC a ARC sa môže líšiť v závislosti od modelu televízora. Viac podrobností o funkcii ARC a jej nastavení nájdete v návode na použitie televízora.
- Upozorňujeme, že iba prepojovacie káble HDMI ver. 1.4 podporujú funkciu ARC.

Spôsob 2: Štandardný HDMI

Ak televízor nepodporuje funkciu HDMI ARC, pripojte soundbar k televízoru pomocou štandardného pripojenia HDMI.

1. Pripojte kábel HDMI do výstupu HDMI soundbaru a vstupu HDMI televízora.
2. Pripojte kábel HDMI do vstupu HDMI (1 alebo 2) soundbaru a do externého zariadenia (napr. hracia konzola, DVD/Blu-ray prehrávač).

Optický vstup

Optický kábel (nie je súčasťou balenia) pripojte k optickému výstupu televízora a optickému vstupu soundbaru.

Poznámka: pred použitím odstráňte ochranný kryt z optického vstupu.

Koaxiálny vstup

Pripojte koaxiálny kábel (nie je súčasťou balenia) na koaxiálny výstup televízora a k zásuvke coaxial soundbaru.

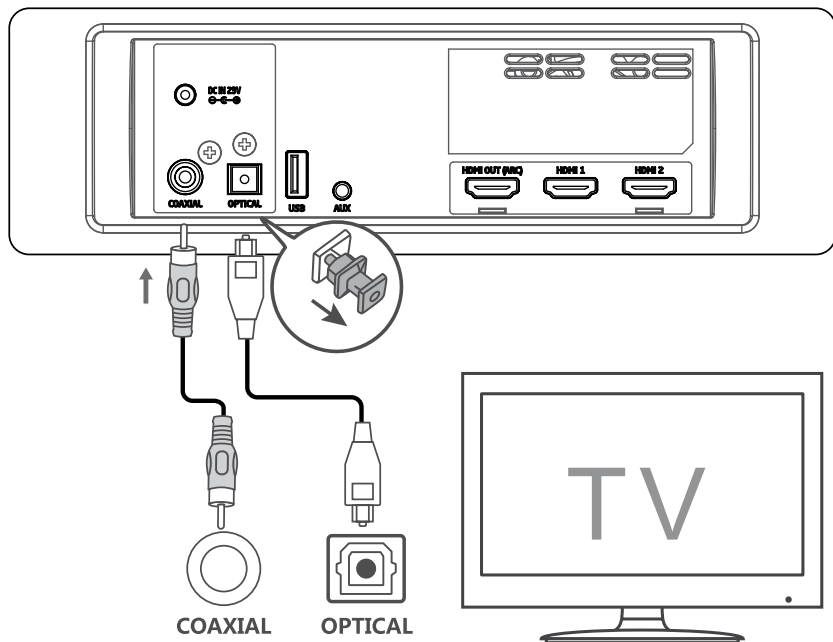

Tip: zariadenie nemusí dekódovať všetky audio formáty zo vstupného zdroja. V takomto prípade bude zvuk vypnutý. NIE je to porucha. Uistite sa, že nastavenie zvuku vstupného zdroja (napr. televízora, hernej konzoly, DVD prehrávača atď.) sú počas prevádzky v režime HDMI / optický režim / koaxiálny režim nastavené na PCM alebo Dolby Digital (pozri návod na použitie externého zariadenia ohľadom nastavenia zvuku).

Vstup AUX

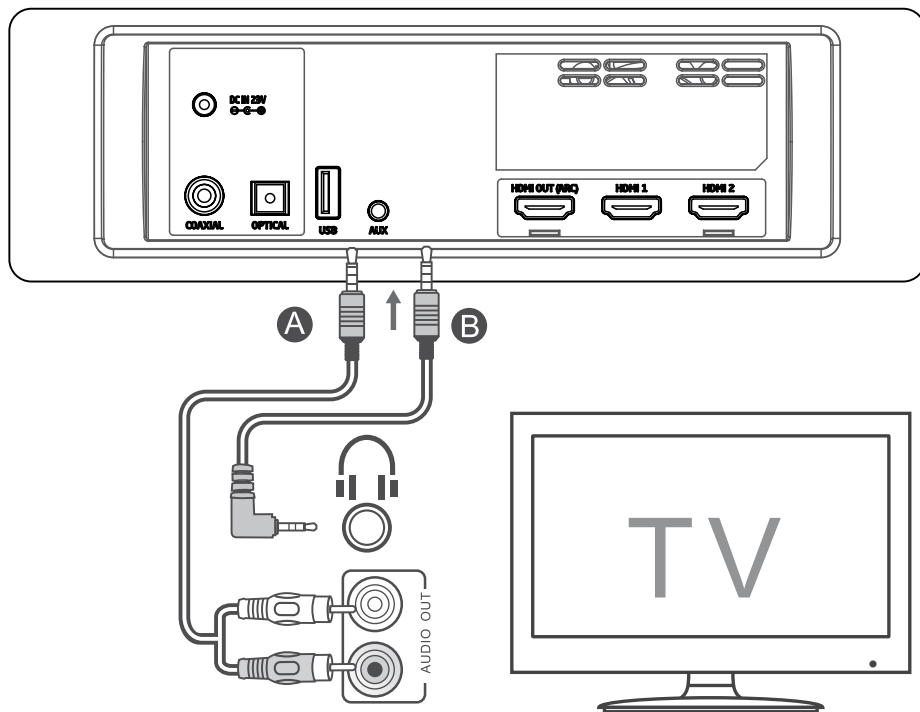

- A. Pripojte audio kábel (2x RCA - Jack 3,5 mm; nie je súčasťou balenia) do výstupu RCA televízora a zásuvky AUX soundbaru.
- B. Pripojte audio kábel (Jack 3,5 mm - Jack 3,5 mm) do slúchadlového výstupu televízora, alebo iného externého zariadenia a zásuvky AUX soundbaru.

Pripojenie k elektrickej sieti

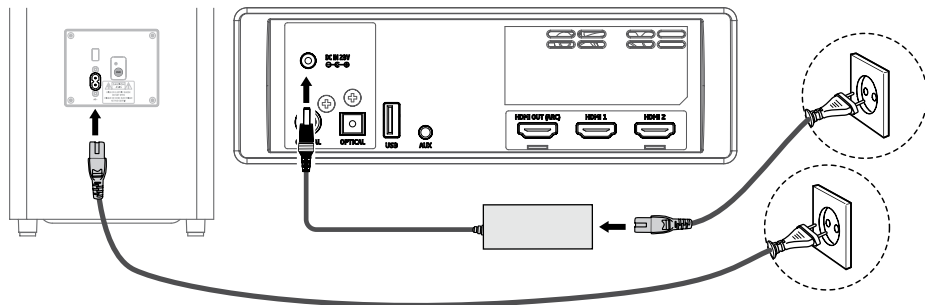

Soundbar: rozviňte napájací kábel a kábel adaptéra. Pripojte napájací adaptér do zásuvky pre napájanie soundbaru DC IN 23V a následne pripojte napájací kábel k adaptéru a do elektrickej zásuvky.

Subwoofer: pripojte napájací kábel k zásuvke AC~ subwoofera a do elektrickej zásuvky.

Poznámka:

- vykonajte všetky pripojenia pred zapojením k elektrickej sieti.
- Nebezpečenstvo poškodenia! Pred pripojením spotrebiča skontrolujte, či sa napätie uvedené na štítku spotrebiča zhoduje s napätím vašej elektrickej siete.
- Ak chcete zariadenie vypnúť, odpojte ho od elektrickej siete.
- Ak po dobu cca. 15 minút zariadenie nedetekuje žiaden vstupný signál, signál je príliš slabý, alebo prehrávanie je pozastavené, zariadenie sa automaticky prepne do pohotovostného režimu.

Pripojenie subwooferu

Automatické párovanie

Subwoofer a soundbar sa po zapnutí oboch zariadení automaticky spárujú. Na prepojenie soundbaru a subwoofera nie sú potrebné žiadne káble.

1. Počas párovania subwoofera a soundbaru indikátor párovania rýchlo bliká.
2. Po spárovaní subwoofera so soundbarom sa indikátor párovania rozsvieti.

POZOR:

- Nestláčajte tlačidlo párovania nachádzajúce sa na zadnej strane subwoofera, s výnimkou manuálneho párovania.
- Ak automatické párovanie zlyhá, spárujte subwoofer so soundbarom ručne.

Manuálne párovanie

1. Uistite sa, že sú všetky káble správne pripojené a soundbar je v pohotovostnom režime.

2. Na niekoľko sekúnd stlačte a podržte tlačidlo párovania, nachádzajúce sa na zadnej strane subwoofera. Subwoofer prejde do režimu párovania a indikátor párovania začne rýchlo blikať.
3. Stlačením tlačidla  na diaľkovom ovládači, alebo na soundbari ho zapnite.
4. Po úspešnom spárovaní sa indikátor rozsvieti.
5. Ak indikátor blikať, znamená to, že spojenie zlyhalo. Odpojte napájací kábel od subwoofera, počkajte asi 4 minúty a znova kábel pripojte. Následne zopakujte kroky 1~4.



POZOR:

- Ak párovanie opäť zlyhá, uistite sa, že v blízkosti nie je žiadne rušenie (napr. z iných elektronických zariadení). Eliminujte prípadné rušenie a proces párovania zopakujte.
- Subwoofer by nemal byť vzdialený viac ako 6 metrov od soundbaru.
- Ak soundbar nie je pripojený k subwooferu a je zapnutý, indikátor bude blikať. Pre spárovanie subwoofera so soundbarom vykonajte hore uvedené kroky 1~4.
- Nepripájajte tento soundbar k iným subwooferom. Nepripájajte tento subwoofer k iným audio zosilňovačom.

OBSLUHA

Pohotovostný režim/Zapnutie

Po prvom zapnutí soundbaru do elektrickej zásuvky bude automaticky prepnutý do pohotovostného režimu.

1. Stlačením tlačidla  na diaľkovom ovládači, alebo soundbare ho zapnite.
 2. Opätovným stlačením tlačidla  sa znovu prepne do pohotovostného režimu.
 3. Pre úplné vypnutie zariadenia ho odpojte od elektrickej siete.
- Ak je televízor, alebo iné externé zariadenie pripojené pomocou kábla AUX alebo HDMI (CEC), soundbar sa zapne automaticky po zapnutí televízora/externého zariadenia:
 - Pri pripojení pomocou kábla HDMI musí televízor alebo iné externé zariadenie podporovať štandard CEC; v opačnom prípade nebude táto funkcia dostupná.
 - Pri pripojení pomocou kábla AUX sa funkcia aktivuje len vtedy, ak je úroveň vstupného signálu dostatočne vysoká.
 - Ak zariadenie nedetekuje vstupný signál po dobu asi 15 minút, automaticky sa prepne do pohotovostného režimu.

Výber režimu

Stlačte niekoľkokrát tlačidlo  na zariadení, alebo tlačidlo SOURCE / HDMI na diaľkovom ovládači, aby ste prešli do režimu AUX / OPTICAL (optický) / COAXIAL / HDMI 1 / HDMI 2 / HDMI ARC / USB / BT (Bluetooth). Na displeji sa zobrazí názov vybraného režimu.

Nastavenie úrovne basov

Stlačením tlačidla BASS na diaľkovom ovládači aktivujete nastavenie basov, následne nastavte úroveň basov pomocou tlačidiel VOL+/- (+5 ~ -5).

Zap./vyp. priestorového zvuku

Stlačením tlačidla SURROUND na diaľkovom ovládači zapnete priestorový zvuk. Opätovným stlačením tohto tlačidla túto funkciu deaktivujete.

Nastavenie hlasitosti

- Pre zmenu hlasitosti stlačte tlačidlo VOL+/- na soundbare, alebo na diaľkovom ovládači.
- Ak chcete stlmiť hlasitosť, stlačte tlačidlo MUTE na diaľkovom ovládači. Pre opätovné zapnutie zvuku stlačte tlačidlo MUTE, alebo stlačte tlačidlo VOL+/- na soundbare alebo na diaľkovom ovládači.

Nastavenie jasú displeja

Stlačením tlačidla DIMMER na diaľkovom ovládači môžete zmeniť úroveň jasú displeja.

Nastavenie ekvalizéru (EQ)

Pre zapnutie nastavenia ekvalizéru stlačte počas prehrávania tlačidlo EQ na diaľkovom ovládači: NEWS – odporúčané pri počúvaní správ a informácií, MOVIE – odporúčané pri sledovaní filmov, MUSIC – odporúčané pri počúvaní hudby.

REŽIM AUX / OPTICAL / COAXIAL / HDMI

1. Uistite sa, že sú reproduktory pripojené k televízoru, alebo audio zariadeniu.
2. Stlačte niekoľkokrát tlačidlo  na soundbare, alebo tlačidlo SOURCE / HDMI na diaľkovom ovládači, aby ste vstúpili do režimu AUX / OPTICAL (optický) / COAXIAL / HDMI 1 / HDMI 2 / HDMI ARC.
3. Ovládanie prehrávania bude v tomto prípade vykonávané z pripojeného externého audio zdroja.

Poznámka:

- Zariadenie nemusí dekódovať všetky audio formáty zo vstupného zdroja. V takomto prípade bude zvuk vypnutý. NIE je to porucha. Uistite sa, že nastavenie zvuku vstupného zdroja (napr. televízora, hernej konzoly, DVD prehrávača atď.) sú počas prevádzky v režime HDMI 1 / HDMI 2 / HDMI ARC / optickom / koaxiálnom nastavené na PCM alebo Dolby Digital (pozri návod na použitie externého zariadenia ohľadom nastavenia zvuku).
- Po prepnutí na formát zvuku DOLBY DIGITAL sa na displeji zobrazí DOLBY AUDIO.
- Po prepnutí na formát zvuku PCM sa na displeji zobrazí PCM AUDIO.
- Po prepnutí na formát zvuku iný ako PCM a DOLBY DIGITAL, alebo pri žiadnom zvuku na výstupe, sa na displeji zobrazí NO SUPPORT.

BLUETOOTH

Párovanie so zariadeniami Bluetooth

Upozornenie:

- Párovanie dvoch zariadení je potrebné vykonať iba raz a to pred prvým použitím. Dosah spojenia Bluetooth tohto zariadenia je do 8 metrov.
- Výrobca nezaručuje kompatibilitu tohto zariadenia s inými prístrojmi s rozhraním Bluetooth.
- Objekty umiestnené medzi reproduktorom a externým zariadením môžu mať vplyv na zmenšenie dosahu spojenia.

1. Pre spárovanie reproduktora so zariadením stlačte niekoľkokrát tlačidlo  na reproduktore, alebo tlačidlo SOURCE na ovládači a tak prejsť do režimu Bluetooth. Ak soundbar nie je spárovaný so žiadnym zariadením, na displeji sa zobrazí „NO BT“.

Poznámka: ak má zariadenie, s ktorým bol reproduktor predtým pripojený zapnutú funkciu Bluetooth a nachádza sa v dosahu spojenia, reproduktor sa k zariadeniu pripojí automaticky. Pre spárovanie/spojenie sa s iným zariadením stlačte a podržte tlačidlo  /PAIR na ovládači, ukončiť spojenie s aktuálne pripojeným zariadením a spustiť režim párovania.

2. Následne zapnite Bluetooth a vyhľadajte dostupné zariadenia na vašom externom zariadení. Vyberte zo zoznamu dostupných zariadení a pripojte sa k zariadeniu "KM0547". Poznámka: ak soundbar nie je viditeľný pre iné Bluetooth zariadenia, stlačte a podržte tlačidlo  /PAIR na diaľkovom ovládači a tým umožníte vyhľadanie soundbaru. Na displeji sa zobrazí nápis „PAIR“ a zariadenie vydá zvukový signál „Pairing“. V prípade potreby zadajte predvolené heslo „0000“.
3. Po úspešnom spárovaní vydá zariadenie zvukový signál „Paired“ a na displeji sa zobrazí nápis „BT“.
4. Prehrávanie spustite v Bluetooth zariadení.

Upozornenie:

- Spojenie Bluetooth bude prerušené, ak vzdialenosť medzi zariadeniami je väčšia ako dosah Bluetooth.
- Ak chcete znova pripojiť zariadenie, umiestnite ich v dosahu Bluetooth.
- Ak sa do 2 minút reproduktor nepripojí k žiadnemu zariadeniu, opätovne bude pripojený k predošlému zariadeniu.
- Ak externé zariadenie podporuje profil A2DP (Advanced Audio Distribution Profile), je možné prehrávať hudbu z tohto zariadenia cez soundbar.
- Ak externé zariadenie podporuje profil AVRCP (Audio Video Remote Control Profile), je možné ovládať možnosti prehrávania pomocou diaľkového ovládača soundbaru.

USB

1. Pripojte pamäťové médium USB.
2. Niekoľkonásobným stlačením tlačidla  na soundbare, alebo tlačidla SOURCE na diaľkovom ovládači prejdite do režimu USB.

3. Počas prehrávania:

- Ak chcete pozastaviť alebo obnoviť prehrávanie, stlačte tlačidlo ►/||/PAIR na diaľkovom ovládači.
- Ak chcete prejsť na ďalšiu/predchádzajúcu skladbu, stlačte tlačidlo ◀/▶ na diaľkovom ovládači.

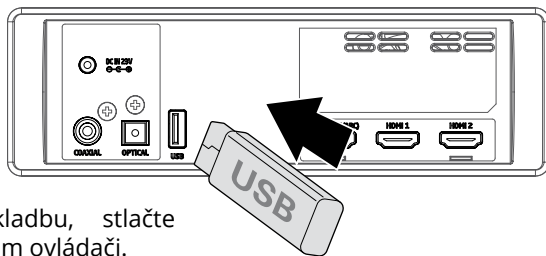

Tipy a rady:

- Zariadenie podporuje USB nosiče s kapacitou do 32 GB.
- Zariadenie podporuje formát MP3.

ČISTENIE

- Pred čistením sa uistite, že je zariadenie odpojené od zdroja napájania.
- Na čistenie používajte iba mäkkú navlhčenú handričku.
- Na čistenie zariadenia nepoužívajte žiadne chemikálie.

RIEŠENIE PROBLÉMOV

Ak máte problém so zariadením, skôr ako zavoláte servis, skontrolujte nasledujúci zoznam možných riešení. Ak pomocou týchto pokynov nevyriešite váš problém, alebo je zariadenie fyzicky poškodené, kontaktujte autorizovaný servis, alebo sa obráťte na predajcu.

Bez napájania

- Uistite sa, že je zariadenie správne pripojené k elektrickej sieti.
- Uistite sa, že je sieťová zásuvka pod napätím.

Zariadenie Bluetooth nerozpozná KM0547

Uistite sa, či má externé zariadenie zapnutú funkciu Bluetooth.

Nefunguje diaľkový ovládač

- Skráťte vzdialenosť medzi diaľkovým ovládaním a zariadením.
- Vložte batérie správne podľa označenia polarít (+/-).
- Vymeňte batérie.
- Namierte diaľkové ovládanie priamo na senzor na prednej strane zariadenia.

Subwoofer je nečinný a indikátor subwoofera nesvieti

Odpojte sieťový kábel napájania od elektrickej zásuvky, počkajte asi 4 minúty a znova ho zapojte k subwooferu.

Žiaden zvuk

- Uistite sa, že zariadenie nemá stíšený zvuk. Pre vypnutie stíšenia zvuku stlačte tlačidlo MUTE alebo VOL+/-.
- Prepnite soundbar do pohotovostného režimu. Následne opäť stlačte tlačidlo napájania, aby ste zariadenie zapli.
- Odpojte soundbar a subwoofer na krátky čas od sieťového napájania a potom ho znova k napájaniu pripojte. Soundbar zapnite.
- Uistite sa, že nastavenie zvuku vstupného zdroja (napr. televízora, hernej konzoly, DVD prehrávača atď.) sú počas prevádzky v režime HDMI / optický režim / koaxiálny režim nastavené na PCM alebo Dolby Digital.
- Subwoofer je mimo dosah; umiestnite ho bližšie k soundbaru. Uistite sa, že je subwoofer v dosahu (čím bližšie, tým lepšie).
- Spojenie medzi soundbarom i subwooferom mohlo byť prerušené. Znovu spárujte zariadenia podľa pokynov uvedených v kapitole „Pripojenie subwoofera“.
- Zariadenie nemusí dekódovať všetky audio formáty zo vstupného zdroja. V takomto prípade bude zvuk vypnutý. NIE je to porucha.

Televízor má problémy počas zobrazovania obsahu HDR z vstupu HDMI

Niektoré televízory s rozlíšením 4K HDR vyžadujú, aby vstup HDMI a konfigurácia obrazu boli nastavené na príjem HDR obsahu. Podrobnejšie informácie o zobrazovaní HDR obsahu nájdete v návode na použitie od televízora.

Zariadenie sa vypína

Ak je úroveň vstupného signálu príliš nízka, zariadenie sa po 15 minútach automaticky vypne. Zvýšte hlasitosť externého zariadenia.

TECHNICKÉ PARAMETRE

ŠPECIFIKÁCIA

- Technológia zvuku: Dolby Atmos
- Bluetooth: 4.2
- Dosah Bluetooth: až 8 m
- Komunikačné pásmo: 2402 ~ 2480 MHz
- Max. vysielač výkon: < 5 dBm
- Vstupy/výstupy: 2x vstup HDMI, výstup HDMI (ARC), optický vstup, vstup coaxial, USB port, AUX-in (Jack 3,5 mm)
- Nabíjanie externých zariadení: áno (5 V; 0,5 A)
- Podporované formáty: A2DP, AVRCP
- Montáž: vodorovne, na stenu

SOUNDBAR

- Typ: aktívny
- Reprodukory
 - Centrálny: 2 x 2", 50 W RMS, 4 Ω
 - Ľavý: 2", 25 W RMS, 8 Ω
 - Pravý: 2", 25 W RMS, 8 Ω
 - Vrchný ľavý: 2"+20 mm, 25 W RMS, 8 Ω
 - Vrchný pravý: 2"+20 mm, 25 W RMS, 8 Ω
 - Bočný ľavý: 2", 25 W RMS, 8 Ω
 - Bočný pravý: 2", 25 W RMS, 8 Ω
- Frekvenčný rozsah: 120 Hz – 20 kHz
- THD: 10%
- Vstupná citlivosť audio: 700 mV
- Odstup S/N: 70 dB
- Spotreba v pohotovostnom režime: <0,5 W
- Napájací adaptér
 - Vstup: 220-240 V; 50/60 Hz; 4 A
 - Výstup: 23 V; 4 A

SUBWOOFER

- Typ: aktívny
- Reprodukotor: 8", 180 W RMS, 3 Ω
- Frekvenčný rozsah: 40 Hz – 120 Hz
- THD: 10%

- Komunikačné pásmo: 2400 ~ 2483 MHz
- Max. vysielací výkon: < 10 dBm
- Napájanie: 220-240 V; 50/60 Hz; 3 A

DIALKOVÝ OVLÁDAČ

- Dosah: do 6 m
- Uhol: 30°
- Napájanie: batéria CR2025



Značka a logo Bluetooth sú registrované ochranné známky spoločnosti Bluetooth SIG., Inc.



Vyrobené na základe licencie spoločnosti Dolby Laboratories. Dolby, Dolby Atmos, Dolby Audio a dvojitý symbol "D" sú ochranné známky spoločnosti Dolby Laboratories.

VIAC

Viac informácií o tomto produkte nájdete na webovej stránke www.krugermatz.com.

Pred použitím si pozorne prečítajte návod na použitie.

Navštívte webovú stránku www.krugermatz.com a dozviete sa viac o produktoch a príslušenstve.

V prípade otázok a pripomienok Vám odporúčame prečítať si často zadávané otázky v sekcii pomoc.

Lechpol Electronics Sp. z o.o. Sp.k. týmto vyhlasuje, že soundbar KM0547 je v súlade so smernicou 2014/53/UE. Úplné znenie vyhlásenia o zhode EÚ je k dispozícii na tejto internetovej adrese: www.lechpol.eu.



(Platí v Európskej únii a v ostatných európskych krajinách so systémom triedeného odpadu) Toto označenie na výrobku alebo v dokumentácii znamená, že by nemal byť likvidovaný s inými domácimi zariadeniami po skončení svojho funkčného obdobia. Aby sa zabránilo možnému znečisteniu životného prostredia alebo poškodeniu ľudského zdravia nekontrolovanou likvidáciou odpadu, oddelte ich prosíme od ďalších typov odpadov a recyklujte ich zodpovedne a podporte opätovné využitie materiálnych zdrojov. Domáci spotrebiteľia by sa mali informovať u predajcu kde tento výrobok zakúpili ako ho správne recyklovať alebo kde by ho mohli odovzdať k recyklácii. Priemyselní používatelia by mali kontaktovať svojho dodávateľa a overiť podmienky kúpnej zmluvy. Tento výrobok by sa nemal miešať s inými komerčnými produktmi, určenými na likvidáciu.

Vyrobené v Číne pre LECHPOL ELECTRONICS Sp. z o.o. Sp.k., ul. Garwolińska 1, 08-400 Miętno.

Dotted lines for notes

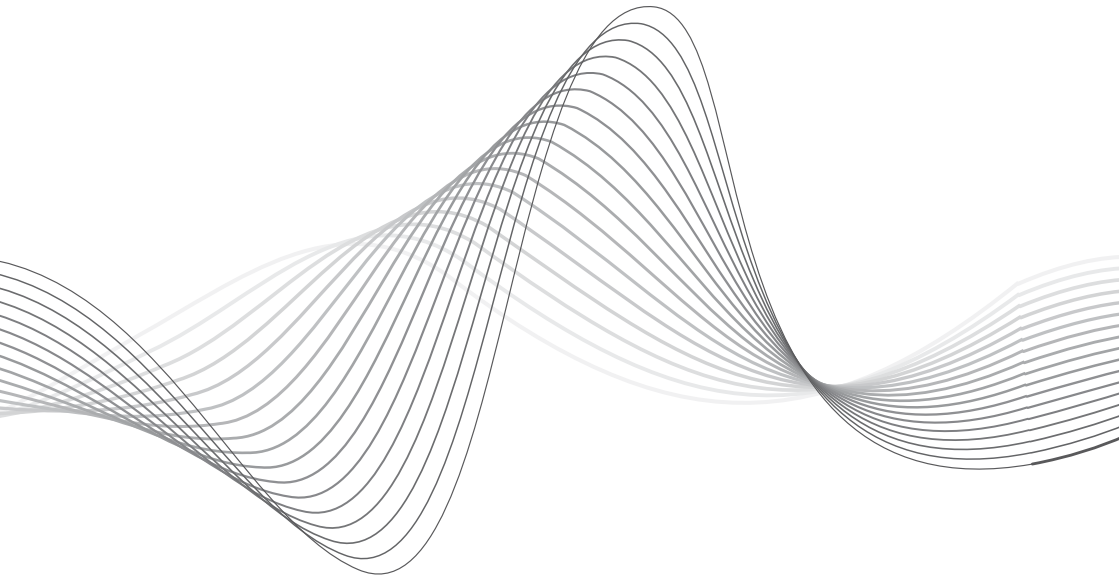

www.krugermatz.com

Krüger&Matz is a registered trademark