

5.1 AV Receiver with FM tuner KM0508

HD4347

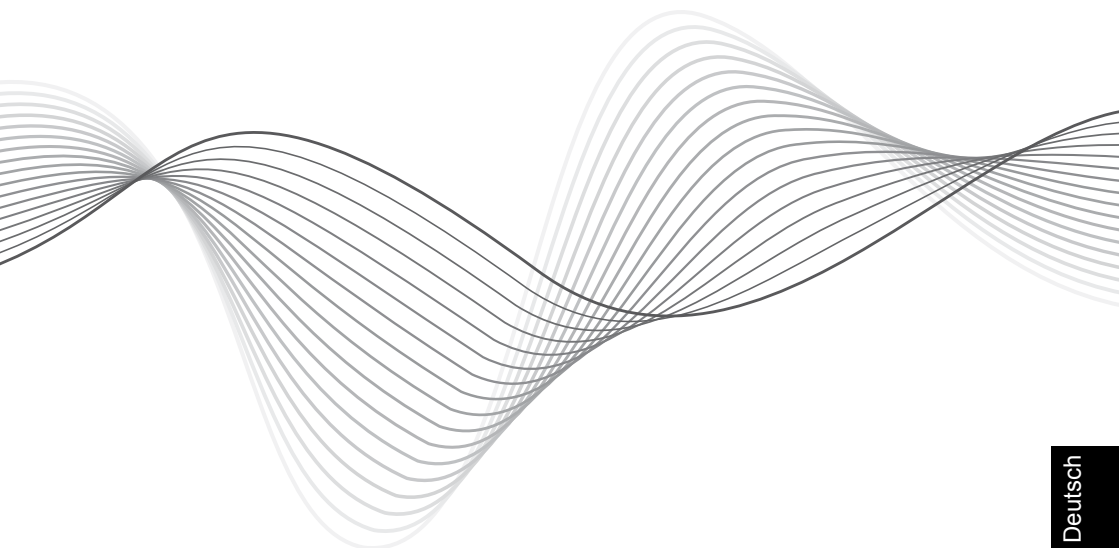

BEDIENUNGSANLEITUNG
OWNER'S MANUAL
INSTRUKCJA OBSŁUGI
MANUAL DE UTILIZARE

Deutsch

English

Polski

Română

SICHERHEITSANLEITUNGEN

1. Lesen Sie diese Bedienungsanleitung vor Inbetriebnahme sorgfältig durch, und bewahren diese auf zum späteren Nachschlagen.
2. Schützen Sie das Produkt vor Wasser und Feuchtigkeit.
3. Dieses Produkt in Kombination mit Kopfhörer oder Lautsprecher kann einen Schalldruckpegel erzeugen, der zu Gehörschäden führen könnte. Nicht für einen längeren Zeitraum auf einem hohen Lautstärkepegel betreiben, oder auf einem Niveau, der als unangenehm empfunden wird. Falls Sie Gehörverlust bekommen oder Klingeln in den Ohren, sollten Sie einen Arzt konsultieren.
4. Achten Sie darauf, das Gerät in einem gut belüfteten, kühlen und trockenen Ort aufzustellen, ohne direkte Sonneneinstrahlung, Wärmequellen, Staub, Feuchtigkeit, Erschütterungen und extremen Temperaturen. (Das Produkt sollte sich entfernt von Wärmequellen wie Heizkörpern, Wärmeabzugsanlagen, oder andere Geräte, die Wärme erzeugen befinden.)
5. Das Produkt sollte an eine Stromversorgung nur gemäß der in der Betriebsanleitung beschriebener oder auf dem Produkt angegebenen Art angeschlossen werden.
6. Verwenden Sie niemals dieses Gerät, wenn das Netzkabel beschädigt ist.
7. Trennen Sie das Gerät von der Stromversorgung, wenn es für eine lange Zeit nicht verwendet wird.
8. Der Blitz mit der Pfeilspitze in einem gleichseitigen Dreieck soll den Anwender auf das Vorhandensein von "gefährlicher Spannung" im Gerätegehäuse aufmerksam machen, die so stark sein kann, um Gefahr eines elektrischen Schlags für Personen darzustellen.
9. Das Ausrufezeichen in einem gleichseitigen Dreieck soll den Benutzer auf das Vorhandensein wichtiger Betriebs- und Wartungshinweise (Reparatur) in der beiliegenden Bedienungsanleitung aufmerksam machen.
10. IMMER das Gerät vom Versorgungsnetz trennen, vor der Reinigung. Reinigen Sie es nur mit einem weichen, leicht feuchten Tuch. Verwenden Sie keine chemischen Mittel zur Reinigung des Produkts.
11. ÜBERLASTUNG: Überlasten Sie Steckdosen und Verlängerungskabel nicht, da dies zu Brandgefahr oder Stromschlag führen kann.
12. STROMANSCHLUSS: Dieses Produkt darf nur mit der Art von Stromversorgung verwendet werden, wie auf der Rückseitigen Aufkleber angegeben ist. Wenn Sie sich nicht sicher sind, welche Art der Stromversorgung Sie zu Hause haben, fragen Sie Ihren Händler oder das örtliche Energieversorgungsunternehmen. Bei Produkten, die mit Batterien oder anderen Stromquellen betrieben werden, überprüfen Sie in der Betriebsanleitung.
13. Achten Sie darauf, dieses Produkt auf eine flache, trockene und stabile Unterlage aufzustellen.
14. AUSSENANTENNENERDUNG: Wenn eine Außenantenne oder ein Kabelsystem an das Gerät angeschlossen ist, stellen Sie sicher dass die Antenne oder das Kabelsystem geerdet ist, um einen gewissen Schutz gegen Spannungsspitzen und statische Aufladungen zu bieten. Das folgende Beispiel ist nur als Referenz. Korrekte Erdung sollte immer von einem Elektriker installiert werden.
15. SCHUTZ DES STROMKABELS: Die Stromkabel sollten so verlegt werden, dass sie nicht getreten oder geknickt werden, insbesondere an Steckern, Steckdosen und dem Punkt, wo es aus dem Gerät heraustritt und dass sie nicht durch schwere Gegenstände eingeklemmt oder auf sie gestellt werden.

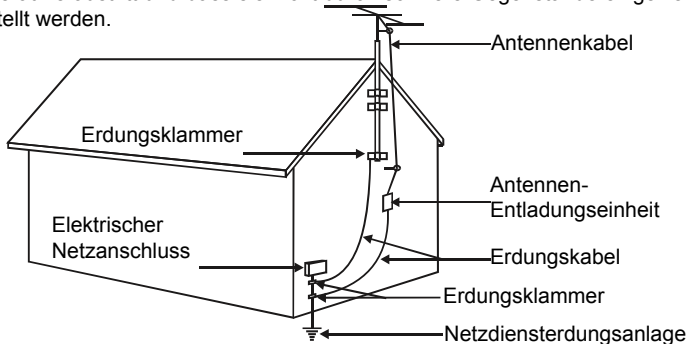

16. Verwenden Sie kein unautorisiertes Zubehör, da sonst das Gerät beschädigen kann.
17. Trennen Sie das Gerät von der Steckdose und lassen Sie von einem qualifizierten Fachmann überprüfen, unter den folgenden Bedingungen:
 - Wenn das Gerät plötzlichen ungewöhnlichen Betrieb zeigt oder ungewöhnliche Anzeigeeigenschaften.
 - Wenn Flüssigkeit verschüttet wurde oder Gegenstände in das Gerät gelangt sind.
 - Wenn das Produkt Regen oder Wasser ausgesetzt wurde.
 - Wenn das Gerät heruntergefallen oder in irgendeiner Weise beschädigt wurde.
 - Wenn das Gerät einen deutlichen Leistungsabfall aufweist.
18. SERVICE: Versuchen Sie nicht, dieses Produkt selbst zu warten, wenn Sie den Deckel entfernen können Sie gefährlichen Spannungen und anderen Gefahren ausgesetzt werden. Überlassen Sie alle Wartungsarbeiten qualifiziertem Servicepersonal.
19. Das Gerät nicht demontieren, da dieses zur Gefahr von Stromschlag führen kann. Das Produkt hat keine vom Anwender zu wartenden Teile.
20. GEWITTER: Für zusätzlichen Schutz dieses Produkt während eines Gewitters oder wenn es unbeaufsichtigt lange Zeit stehen gelassen wird, ziehen Sie den Stecker aus der Steckdose und trennen Sie die Antenne oder das Kabelsystem. Dadurch wird eine Beschädigung des Gerätes durch Blitzschlag und Spannungsstöße vermieden.
21. HINWEISE FÜR DEN GEBRAUCH:
 - Vermeiden Sie hohe Temperaturen
 - Sorgen Sie für ausreichende Wärmeableitung, wenn es auf ein Regal gestellt wird.
 - Halten Sie den Stecker beim trennen des Kabels aus der Steckdose.
 - Halten Sie das Gerät fern von Feuchtigkeit, Wasser und Staub.
 - Ziehen Sie den Netzstecker bei Nichtbenutzung des Gerätes für einen längeren Zeitraum.
 - Die Lüftungsöffnungen dürfen nicht blockiert werden
 - Demontieren oder ändern Sie das Set in keiner Weise.

FERNBEDIENUNG

1.  Taste **Bereitschaft** (Ein-/Ausschalten)
2. Taste **APS**
Automatische Senderprogrammierung – Im Radio-Modus, drücken Sie diese Taste um die Radiosender automatisch zu suchen und speichern.
3. Taste **PTY Suche**
Drücken um nach Programmtyp zu suchen, wenn im Radio-Modus.
4. Taste **TUNER**
Drücken um Radio als Eingangsquelle auszuwählen
5. Taste **ST/MONO**
Wechseln zwischen stereo und mono Radiomodus wenn Radio als Eingangsquelle und UKW Band ausgewählt ist. Wenn andere Eingangsquellen ausgewählt sind, hat die Taste keine Funktion.
6. Taste **TUNING +/-**
Einstellen der Radiosender
7. Taste **MEMORY**
Speichern der Radiosender in einen Stationspeicher
8. Taste **DISPLAY**
Ein- und ausschalten der Anzeigeinformationen
9. **OSD** (Bildschirmanzeige)
Drücken der Taste zum einblenden oder ausblenden der Bildschirmanzeige.
10. Taste **SPK SETUP**
Wiederholtes drücken der Taste zur Auswahl der gewünschten Lautsprecher-Einstellungen die Sie ändern möchten.
11. Taste **LFE TRIM**

Mit dieser Taste können Sie den Pegel des Niederfrequenz-Effekt (LFE) Kanal in einer Filmtone Spur oder Mehrkanal-Musikaufnahmen einstellen. Drücken Sie, um die Steuerung zu aktivieren, verwenden Sie dann die Pfeiltasten Aufwärts / Abwärts um den LFE-Pegel nach oben oder unten einzustellen. Beachten Sie, dass dies eine LFE-Pegel Kontrolle und kein Subwoofer Pegelregler ist, so dass er nur auf 5.1Tonspuren, die LFE enthalten, funktioniert.

12. Taste **BASS/TREBLE**

Einstellen von Bass/Höhen

13. Taste **CH SEL**

Senderwahl. Wiederholtes drücken der Taste um zyklisch durch die Sender zu blättern.

14. Taste **VOLUME +/-**

Einstellen der Lautstärke

15.

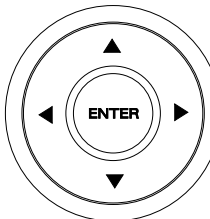

Aufwärts/Abwärts/
Links/Rechts/ENTER
Auswählen und regeln
der Einstellungen

16. Taste **SUB VOL**

Einstellen der Subwoofer - Lautstärke

17. Taste **BD/DVD**

Auswählen von BD/DVD als Eingangsquelle

18. Taste **VIDEO1**

Auswählen von VIDEO 1 als Eingangsquelle.

19. Taste **DELAY**

Drücken Sie diese Taste zur Auswahl der Lautsprecher-Verzögerungszeit und drücken die Tasten "Aufwärts/Abwärts" zum Einstellen der Lautsprecher-Verzögerungszeit.

20. Taste **VIDEO 2/3**

Auswählen von VIDEO 2/3 als Eingangsquelle.

21. Taste **AUX**

Auswählen von VIDEO 1 als Eingangsquelle.

22. Taste **LINE IN**

Auswählen von LINE EIN als Eingangsquelle.

23. Taste **MUTE**

Drücken um den Ton auszuschalten/ wiederherstellen an alle Ausgänge.

24. Taste **DTS/DOLBY**

Bei der Wiedergabe einer 5.1 Kanalquelle während Sie Stereoklang genießen, drücken Sie diese Taste um die Quelle in DTS/DOLBY DIGITAL anzuhören.

25. Taste **DOLBY PLIIx**

Bei der Wiedergabe einer analogen/digitalen PCM oder Zweikanal DOLBY Quelle, drücken Sie diese Taste um die Quelle in 5.1 Kanalmodus anzuhören.

26. Taste **SURROUND**

Drücken der Taste zur Auswahl des Raumklangmodus.

27. Taste **AUDIO IN**

Drücken zur Auswahl von Analogeingang, Digitaleingang und HDMI Entschlüsselung für die aktuell ausgewählte Quelle.

28. Taste **SUB ON/OFF**

Ein-/ ausschalten der Subwoofer - Verbindung.

29. Taste **STEREO**

Drücken um STEREO Modus zu aktivieren. Mit dem Gerät im Stereo-Modus, funktioniert nur

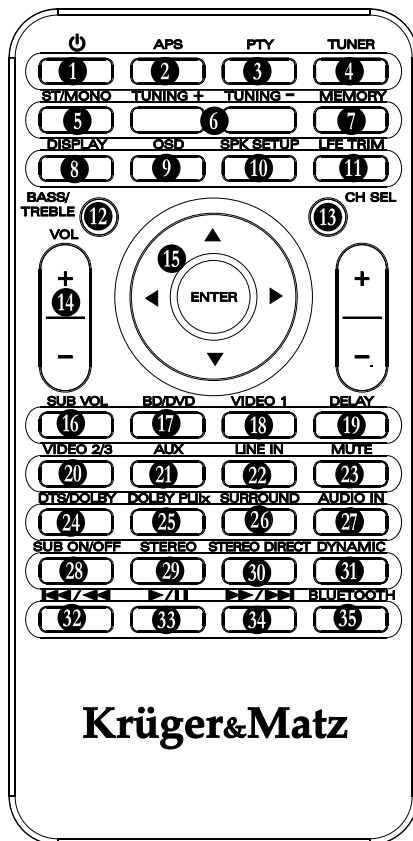

Krüger&Matz

- der vordere linke/rechte Lautsprecher
30. Taste **STEREO DIRECT**
DIREKT Modus Auswahl – wenn EIN werden die Tonsignale direkt zum Ausgang geleitet, ohne durch die verschiedenen Regelschaltungen (Bass, Höhen, usw.) durchgeführt zu werden. Dieses ermöglicht eine genauere Tonwiedergabe und zugleich deaktiviert alle Einstellungen für Bass, Höhen, Balance.
31. Taste **DYNAMIC**
Wiederholtes drücken der Taste um die gewünschte dynamische bandbreite zu bekommen, nur für Dolby Digital oder DTS Modus.
32. **◀◀ / ◀◀** Auswählen der vorherigen Melodie
33. **▶▶ / ||** Drücken um die Wiedergabe zu beginnen, Pause oder die Wiedergabe wieder aufzunehmen.
34. **▶▶▶ / ▶▶▶** Auswählen der nächsten Melodie.
35. **BLUETOOTH**
Auswählen von Bluetooth als Eingangsquelle.

BATTERIEINSTALLATION

1. Batteriefachdeckel entfernen.
2. Zwei "AAA" Batterien einlegen. Achten Sie auf die korrekte Polarität.
3. Schließen Sie den Batteriefachdeckel bis er einrastet.

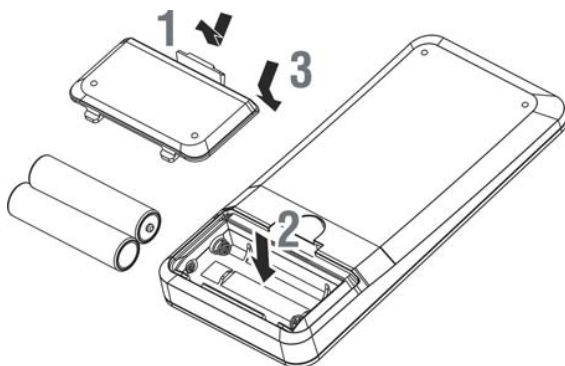

Hinweise:

- Auch wenn die Fernbedienung in Reichweite betrieben wird, kann Fernbedienung nicht möglich sein, wenn Hindernisse zwischen dem Gerät und der Fernbedienung vorhanden sind.
- Wenn die Fernbedienung in der Nähe anderer Geräte verwendet wird, die Infrarotstrahlen erzeugen, oder wenn andere Fernbedienungen mit Infrarot-Strahlen in der Nähe des Geräts verwendet werden, kann diese nicht korrekt funktionieren.
- Der Ein- / Bereitschafts-Modus wird durch drücken der Bereitschaftstaste auf der Fernbedienung eingeschaltet.
- Entfernen Sie die Batterien, wenn die Fernbedienung für einen längeren Zeitraum nicht verwendet wird.
- Verwenden Sie nicht neue und alte Batterien zusammen
- Die Fernbedienung nicht fallenlassen oder darauf stoßen.
- Verschütten Sie kein Wasser oder andere Flüssigkeiten über die Fernbedienung, noch legen Sie diese auf nasse Oberflächen.
- Legen Sie die Fernbedienung nicht in die pralle Sonne oder in der Nähe von Wärmequellen.
- Reinigen Sie diese Fernbedienung nur mit einem weichen, leicht feuchten Tuch.
- Batterien nicht erhitzen oder zerlegen und niemals verbrauchte Batterien durchs werfen ins Feuer entsorgen.

BENUTZEN DER FERNBEDIENUNG

1. Richten Sie die Fernbedienung am IR Sensor an der Vorderseite des Gerätes aus.
2. Stellen Sie sicher dass sich keine Hindernisse zwischen der Fernbedienung und dem Infrarot-Sensor am Gerät befinden.

PRODUKTBESCHREIBUNG

FRONTPANEEL

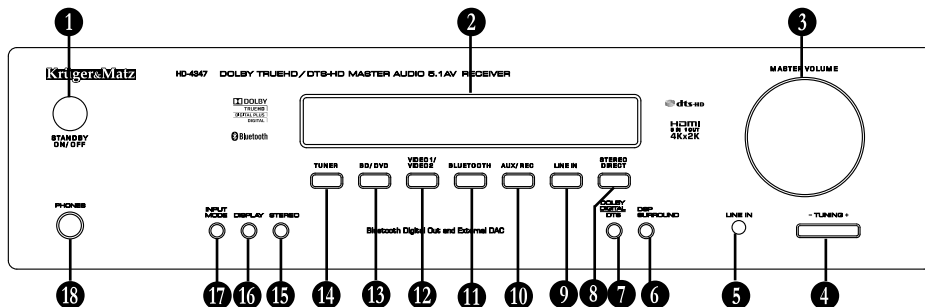

1. BEREITSCHAFT/EIN/AUS

Schaltet das Gerät EIN/BEREITSCHAFT

2. DISPLAY

3. LAUTSTÄRKEREGLER

Einstellen der Lautstärke

4. FREQUENZ +/-

Drücken zum Einstellen der UKW Radiosender

5. LINE EIN

LINE IN Eingangsstecker

6. DSP RAUMKLANG

Im Raumklangmodus, drücken Sie diese Taste bei der Wiedergabe einer 5.1/7.1 Kanalquelle zur Wiedergabe der DTS / DOLBY DIGITAL Tonquelle.

7. DOLBY DIGITAL / DTS

Bei der Wiedergabe einer 5.1 Kanalquelle während Sie Stereoklang genießen, drücken Sie diese Taste um die Quelle in DTS / DOLBY DIGITAL anzuhören.

8. STEREO DIREKT

Drücken Sie diese Taste zur Auswahl von Stereo-Direkt-Wiedergabe
DIREKT Modus Auswahl – wenn EIN werden die Tonsignale direkt zum Ausgang geleitet, ohne durch die verschiedenen Regelschaltungen (Bass, Höhen, usw.) durchgeführt zu werden. Dieses ermöglicht eine genauere Tonwiedergabe und zugleich deaktiviert alle Einstellungen für Bass, Höhen, Balance.

9. LINIE EIN

Auswählen von LINE EIN als Eingangsquelle.

10. AUX/REC

Auswählen von AUX Eingangsquelle.

11. BLUETOOTH

Auswählen von Bluetooth als Eingangsquelle.

12. VIDEO1/VIDEO2

Auswählen von VIDEO1/VIDEO2 als Eingangsquelle.

13. BD/DVD

Auswählen von Blue-Ray Disk/DVD als Eingangsquelle

14. RADIO

Auswählen von RADIO als Eingangsquelle

15. STEREO

Diese Taste deaktiviert allen aktiven Raumklangmodus und schaltet das Gerät auf Stereobetrieb um.

16. DISPLAY

Anzeige von Informationen über die aktuelle Eingangsquelle

17. EINGANGSMODUS

Diese Taste wird benutzt zur Auswahl der folgenden Eingangsmodus: HDMI, Analog, Koaxial 1, Koaxial 2, Optisch 1, Optisch 2

18. KOPFHÖRER

Kopfhöreranschluss

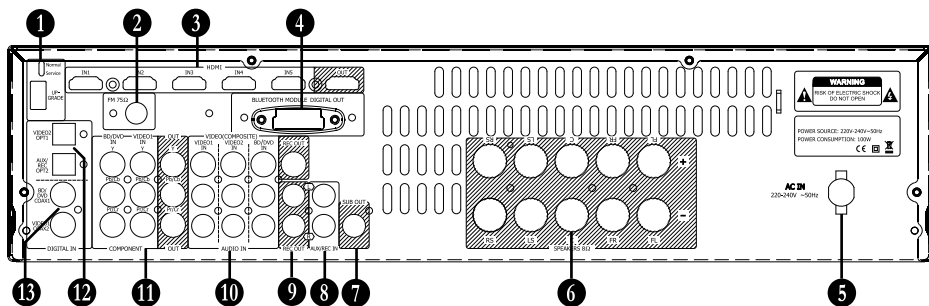
RÜCKSEITIGES PANEEL**1. AKTUALISIERUNG:** Benutzt für Software-Aktualisierung.

SERVICE/NORMAL: Nur für Händlergebrauch – Umschalten des Gerätes zwischen Normal-Modus (Voreingestellt) und zwei Service-Modus.

Ändern Sie nicht den Modus zu Aktualisierung, da dies zur Beschädigung des Gerätes führen kann!

2. UKW: Anschließen der mitgelieferten 75 Ω UKW Antenne oder einer externen 75Ω Antenne.**3. HDMI 5x EIN, 1xAUS:****4. BLUETOOTH** Modulstecker**5. AC Steckerbuchse** (Stromversorgungsbuchse)**6. LAUTSPRECHER 8Ω**

Front L/R, Zentrum und Raumklang L/R Lautsprecherbuchsen

7. SUB AUS: Steckbuchse zum anschließen eines aktiven Subwoofer**8. AUX:** Analog Audio-Eingangsbuchsen**9. REC AUS****10. AUDIO EIN:** Analog Audio-Eingangsbuchsen VIDEO 1, VIDEO 2, BD/DVD**11. VIDEO KOMPOSIT & KOMONENTE-EINGANG:**

Video-Eingangsbuchsen (KOMPOSIT: BD/DVD, VIDEO 1, VIDEO 2; KOMONENTE: BD/ DVD, VIDEO) und Video-Ausgangsbuchsen

12. / 13. DIGITAL EIN:

Koaxial Digital-Eingangsbuchsen zum Anschließen von koaxialen digitalen Ausgangssignale von Digitalgeräten wie CD oder DVD Player.

Optische Digital-Eingangsbuchsen zum Anschließen von optischen digitalen Audiosignalen von Digitalgeräten wie CD oder DVD Player, oder TV.

ANSCHLIESSEN

Bevor Sie irgendwelche Anschlüsse vornehmen, lesen Sie die Bedienungsanleitungen die mit den anderen Bestandteilen mitgeliefert wurden.

Verbinden Sie nicht das Stromkabel, bis nicht alle Verbindungen hergestellt und nochmals überprüft wurden.

ANSCHLUSS FARBKODIERUNG

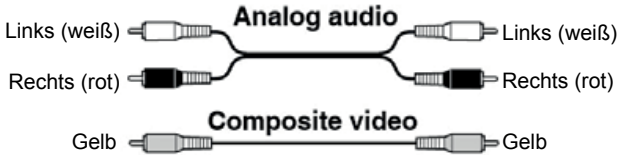

RCA – Type Anschlüsse sind meistens Farbkodiert: rot, weiß und gelb. Benutzen Sie den roten Stecker um den rechten Audiokanal Eingang und Ausgang zu verbinden (meistens mit "R" markiert).

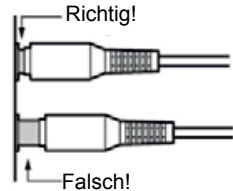

Benutzen Sie den weißen Stecker um den linken Audiokanal Eingang und Ausgang zu verbinden (meistens mit "L" markiert) und benutzen den gelben Stecker zum verbinden des Kompost-Video Eingang und Ausgang zu verbinden.

- Drücken Sie den Stecker komplett in die Buchse ein um eine gute Verbindung herzustellen (lockere Verbindungen können Geräusch oder Fehlfunktion hervorrufen).
- Um Interferenzen zu vermeiden, halten Sie Audio- und Video-Kabel fern von Stromkabel und Lautsprecherkabel.

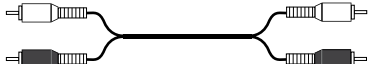

KABEL & STECKBUCHSEN

VIDEO/AUDIO			
HDMI			HDMI Verbindungen können unkomprimierte Standard- oder HD Digital Video und Audio übertragen und bieten die beste Bild- und Tonqualität.
AUDIO			
Optisch Digitalaudio			Bietet die beste Klang-Qualität und ermöglicht Ihnen Raumklang zu genießen (z.B. Dolby Digital, DTS). Die Audio-Qualität ist die selbe wie bei Koaxial-Verbindung
Koaxial Digitalaudio			Bietet die beste Klang-Qualität und ermöglicht Ihnen Raumklang zu genießen (z.B. Dolby Digital, DTS). Die Audio-Qualität ist die selbe wie bei optischer Verbindung

Analog Audio (RCA)		<p>L </p> <p>R </p>	<p>Diese Kabel übertragen analog Audio. Es ist das am meisten verwendete Anschlussformat für analog Audio und kann an fast allen AV Komponenten gefunden werden</p>
--------------------	---	---	---

LAUTSPRECHERVERBINDUNGEN

LAUTSPRECHER-ANSCHLUSS VORSICHTSMASSNAHMEN:

- Um die Lautsprecher vor einem plötzlichen Hochpegelsignal zu schützen, trennen Sie das Stromkabel von der Steckdose bevor Sie irgendwelche Anschlüsse vornehmen.
- Überprüfen Sie die Impedanz Ihrer Lautsprecher.
- Verbinden Sie Lautsprecher mit einer Impedanz von 8 Ohm oder mehr. Der rote Lautsprecheranschluss des Verstärkers ist der + (positive) Anschluss und der schwarze Lautsprecheranschluss der - (negative) Anschluss.
- Die (+) Seite des Lautsprecherkabels ist markiert um es von der (-) Seite zu unterscheiden. Verbinden Sie das markierte (+) Lautsprecherkabel mit der roten (positiven) Buchse des Verstärkers und das unmarkierte (-) Lautsprecherkabel mit der schwarzen (negativen) Buchse an der Rückseite des Verstärkers.
- Bereiten Sie die Lautsprecherkabel für den Anschluss vor, indem Sie etwa 10 mm oder weniger (nicht mehr, da dies zu einem Kurzschluss führen kann) der äußeren Isolierung entfernen. Verdrehen Sie die Drähte fest zusammen, so dass sie nicht strähnig sind.

ANSCHLIESSEN DER LAUTSPRECHERKABEL

1. Die Buchsen aufschrauben
2. Lautsprecherkabel einfügen
3. Buchsen anziehen und Kabel sichern

Deutsch

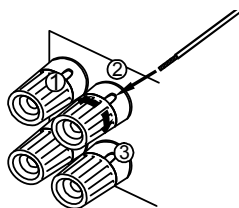
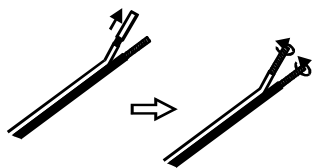

Hinweis: Die linke und rechte Frontlautsprecher-Verbindungen sind mit Lautsprecherkabel hergestellt, während der aktive Subwoofer mit einem Standard RCA Kabel verbunden wird.

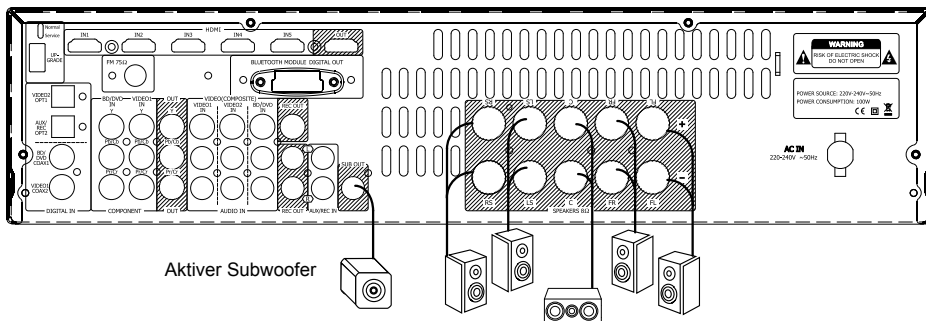

ANSCHLIESSEN DER KOMPONENTEN MIT HDMI

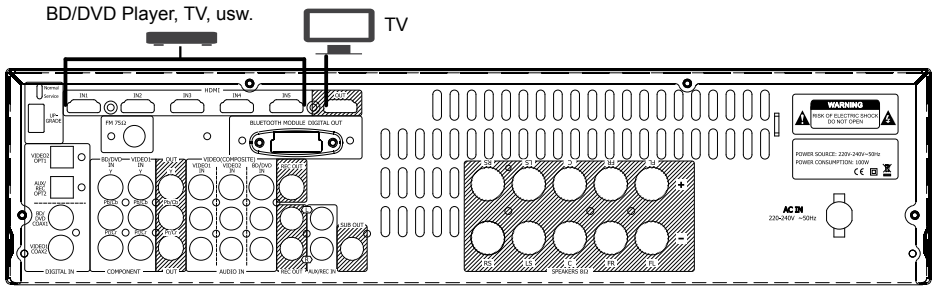

Entwickelt für den Anschluss von TV, DVD / BD Player und andere Videokomponenten.

VIDEO-VERBINDUNG

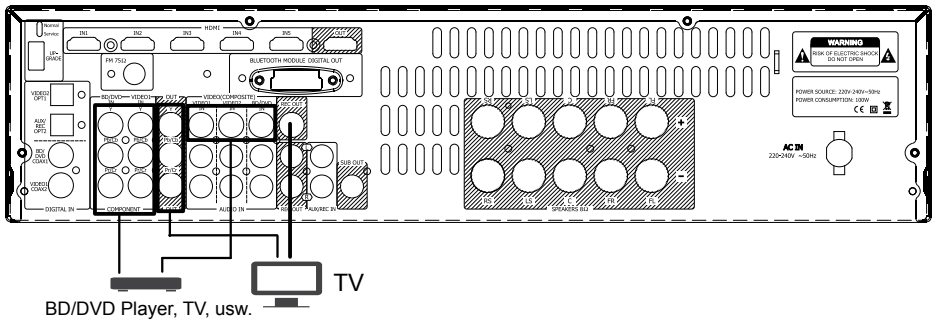

Es gibt zwei Arten von Video-Verbindungen die an diesem Gerät vorgenommen werden können: Komposit und Komponenten. Für beste Bildqualität empfehlen wir, Komponenten-Video-Anschlüsse, dann in absteigender Qualität, S-Video und schließlich Kompost-Video-Verbindungen.

AUDIOVERBINDUNG

1. Verwenden Sie ein Audiokabel um die Decoder-Audiobuchsen an Ihrem kompatiblen CD-Player oder eine anderes Audiowiedergabegerät anzuschließen.
2. Wählen Sie die Audio-Eingangsquelle für Audio-Wiedergabe.

DIGITAL AUDIOVERBINDUNG

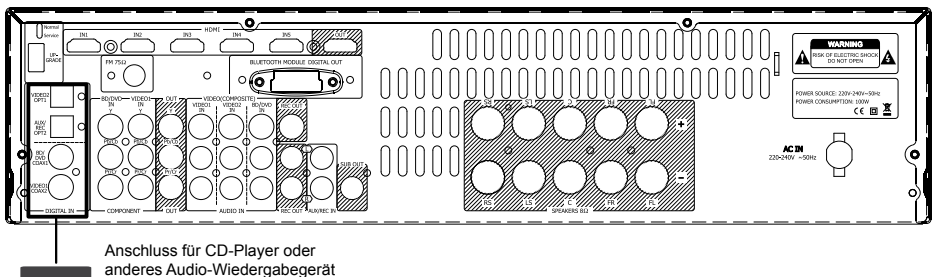

Anschluss für CD-Player oder
anderes Audio-Wiedergabegerät

Dieses Gerät hat 4 digitale Audioanschlüsse: 2 x Optischer Digital-Anschluss und 2 x koaxial Digital-Anschluss.

ANALOG AUDIOVERBINDUNG

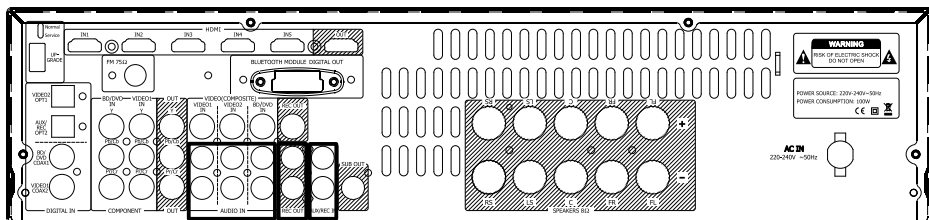

BD/DVD Player, TV Box, usw. Recorder CD Player, Radio

Dieses Gerät hat vier analoge Audio-Eingangsanschlüsse: VIDEO 1, VIDEO 2, BD/DVD, AUX, REC.

UKW ANTENNENANSCHLUSS

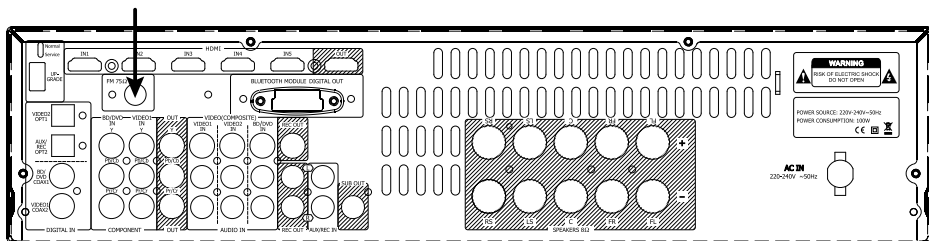

Schließen Sie UKW-Antenne an die 75 Ohm UKW-Buchse an. Verlängern Sie das Kabel und bewegen Sie die Antenne, bis Sie den besten Empfang erhalten. Für einen besseren Empfang, verwenden Sie eine 75-Ohm-UKW-Außenantenne

BLUETOOTH VERBINDUNG

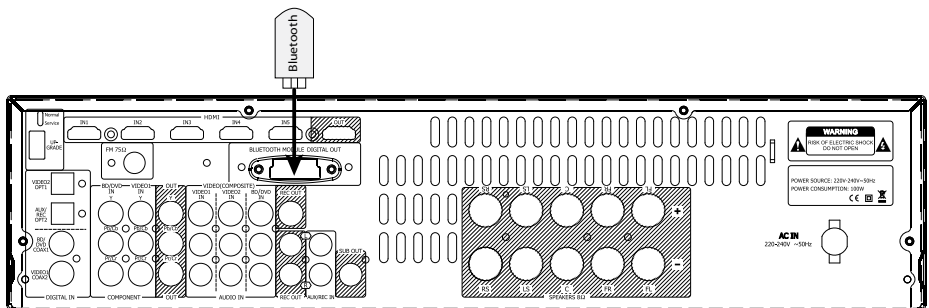

Wenn das Bluetooth-Modul an dieses Gerät angeschlossen ist, kann ein externes Bluetooth-Gerät benutzt werden, um kabellos Musik zu hören.

Hinweis: Es ist notwendig, dass die Bluetooth-fähigen Gerät A2DP-Profilen unterstützen.

Deutsch

BEDIENUNG

GERÄT EINSCHALTEN

Um das Gerät einzuschalten, drücken Sie die Taste [EIN/AUS] am Gerät, oder die Taste [Bereitschaft] an der Fernbedienung. Erneutes drücken der Taste schaltet das Gerät aus und in den Bereitschafts-Modus.

Bitte die Lautstärke verringern bevor Sie das Gerät ausschalten.

OSD MENÜ

VIDEO EINGANGSAUSWAHL

1. Drücken Sie die Taste OSD an der Fernbedienung. Die Menüs erscheinen auf Ihrem Video-Display.
2. Benutzen Sie die Pfeiltasten AUFWÄRTS und ABWÄRTS (▼ / ▲) an der Fernbedienung um "Video In. Select" zu markieren und drücken die Taste ENTER zum auswählen.
3. Benutzen Sie die Pfeiltasten AUFWÄRTS und ABWÄRTS (▼ / ▲) um die Eingangsquelle zu markieren die Sie einstellen möchten und danach die Pfeiltasten LINKS und RECHTS (◀ / ▶) zur Auswahl eines verfügbaren HDMI Eingangs.
4. Nach beenden der Einstellungen, drücken Sie erneut die Taste OSD um zur vorherigen Menüebene zurückzukehren.
5. Um das Einstellungsmenü zu verlassen, drücken Sie wiederholt die Taste OSD bis das Bildschirmmenü verschwindet.

Video In. Select	BD/DVD	HDMI1<>
Audio In. Select	VIDEO 1	HDMI2<>
Tone/Sub Config.	VIDEO 2	HDMI3<>
Speaker Config.	AUX	HDMI4<>
Speaker Distance	LINE IN	HDMI5<>
Speaker Level		
Speaker Xover		
Advanced Setup		
OSD Setup		
Auto Setup		
Quit. [OSD]		Enter. [ENTER]

AUDIO EINGANGSAUSWAHL

1. Drücken Sie die Taste OSD an der Fernbedienung. Die Menüs erscheinen auf Ihrem Video-Display.
2. Benutzen Sie die Pfeiltasten AUFWÄRTS und ABWÄRTS (▼ / ▲) an der Fernbedienung um "Audio In. Select" zu markieren und drücken die Taste ENTER zum auswählen.
3. Benutzen Sie die Pfeiltasten AUFWÄRTS und ABWÄRTS (▼ / ▲) um die Eingangsquelle zu markieren die Sie einstellen möchten und danach die Pfeiltasten LINKS und RECHTS (◀ / ▶) zur Auswahl einer verfügbaren Eingangsquelle.
4. Nach beenden der Einstellungen, drücken Sie erneut die Taste OSD um zur vorherigen Menüebene zurückzukehren.

Video In. Select	BD/DVD	HDMI <>
Audio In. Select	VIDEO 1	HDMI <>
Tone/Sub Config.	VIDEO 2	HDMI <>
Speaker Config.	AUX	HDMI <>
Speaker Distance	LINE IN	HDMI <>
Speaker Level	HDMI out to TV	
Speaker Xover	Audio Return	
Advanced Setup		
OSD Setup		
Auto Setup		
Quit: [OSD]		Enter: [ENTER]

TON-EINSTELLUNG

1. Drücken Sie die Taste OSD an der Fernbedienung. Die Menüs erscheinen auf Ihrem Video-Display.
2. Benutzen Sie die Pfeiltasten AUFWÄRTS und ABWÄRTS (▼ / ▲) an der Fernbedienung um "Tone/Sub Config" zu markieren und drücken die Taste ENTER zum auswählen.
3. Benutzen Sie die Pfeiltasten AUFWÄRTS und ABWÄRTS (▼ / ▲) um die Eingangsquelle zu markieren die Sie einstellen möchten und danach die Pfeiltasten LINKS und RECHTS (◀ / ▶) zur Auswahl eines verfügbaren HDMI Eingangs.
4. Nach beenden der Einstellungen, drücken Sie erneut die Taste OSD um zur vorherigen Menüebene zurückzukehren.

Video In. Select	Bass	0dB<>
Audio In. Select	Treble	0dB<>
Tone/Sub Config.	LEF Trim	0dB<
Speaker Config.	DD/DTS Sub Trim	0dB<>
Speaker Distance	DD/DTS Bass Aug	OFF<>
Speaker Level	PLIIX Sub Trim	0dB<>
Speaker Xover	PLIIX Bass Aug	OFF<>
Advanced Setup	Stereo+Sub Trim	0dB<>
OSD Setup		
Auto Setup		
Quit: [OSD]		Enter: [ENTER]

- **Bass**
Benutzen Sie diese Steuerung um den Basston zu verstärken oder zu verringern.
- **Hohe Töne**
Benutzen Sie diese Steuerung um die Hohen Töne zu verstärken oder zu verringern.
- **LFE Trim**

Benutzen Sie diese Steuerung um den Pegel von LFE (oder „1“) in eine 5.1 Tonspur zu verwandeln. Es beeinflusst nicht die Signale von anderen Eingangsquellen.

Das Gerät verfügt über eine Reihe von fortschrittlichen Bass Management-Funktionen. Die gesamte Unterstufe für DD / DTS Betriebsarten, PLII/x/Neo: 6-Modus und Stereo + Sub-Modus kann auf verschiedene Stufen eingestellt werden.

LAUTSPRECHEREINSTELLUNG

1. Drücken Sie die Taste OSD an der Fernbedienung. Die Menüs erscheinen auf Ihrem Video-Display.
2. Benutzen Sie die Pfeiltasten AUFWÄRTS und ABWÄRTS (▼ / ▲) an der Fernbedienung um “Speaker Config” zu markieren und drücken die Taste ENTER zum auswählen.
3. Benutzen Sie die Pfeiltasten AUFWÄRTS und ABWÄRTS (▼ / ▲) um die Lautsprecher zu markieren die Sie einstellen möchten und danach die Pfeiltasten LINKS und RECHTS (◀ / ▶) zum einstellen.
4. Nach beenden der Einstellungen, drücken Sie erneut die Taste OSD um zur vorherigen Menüebene zurückzukehren.

Video In. Select	Decode Mode	5.1
Audio In. Select	Front L/R	Large <>
Tone/Sub Config.	Center	Small <>
Speaker Config.	Surr. L/R	Small <>
Speaker Distance	Subwoofer	Yes <>
Speaker Level		
Speaker Xover		
Advanced Setup		
OSD Setup		
Auto Setup		
Quit: [OSD]		Enter: [ENTER]

LAUTSPRECHER-ABSTAND

Geben Sie die Entfernung der einzelnen Lautsprecher zur Hörposition ein, damit der Klang aus allen Lautsprechern zu den Ohren des Hörers kommt wie es der Schallbild-Entwickler beabsichtigt hat.

1. Frontlautsprecher links
2. Frontlautsprecher rechts
3. Zentrallautsprecher
4. Linker Raumklang-Lautsprecher
5. Rechter Raumklang-Lautsprecher
6. Hinterer Raumklang-Lautsprecher
7. Hinterer linker Raumklang-Lautsprecher
8. Hinterer rechter Raumklang-Lautsprecher
9. Subwoofer

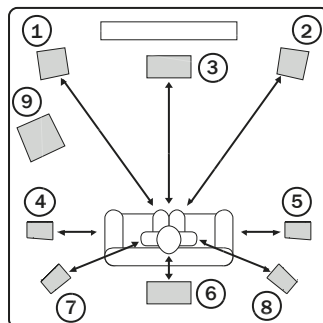

LAUTSPRECHER-ABSTAND EINSTELLUNGSSCHRITTE

1. Drücken Sie die Taste OSD an der Fernbedienung. Die Menüs erscheinen auf Ihrem Video-Display.
2. Benutzen Sie die Pfeiltasten AUFWÄRTS und ABWÄRTS (▼ / ▲) an der Fernbedienung um "Speaker Distance" zu markieren und drücken die Taste ENTER zum auswählen.
3. Benutzen Sie die Pfeiltasten AUFWÄRTS und ABWÄRTS (▼ / ▲) um "Unit" zu markieren und danach die Pfeiltasten LINKS und RECHTS (◀ / ▶) zur Auswahl der Abstandseinheit für den Lautsprecherabstand Fuß oder Meter.
4. Benutzen Sie die Pfeiltasten AUFWÄRTS und ABWÄRTS (▼ / ▲) um die Lautsprecher zu markieren die Sie einstellen möchten und danach die Pfeiltasten LINKS und RECHTS (◀ / ▶) zum einstellen des Abstandes.
5. Nach beenden der Einstellungen, drücken Sie erneut die Taste OSD um zur vorherigen Menüebene zurückzukehren.

Video In. Select	Unit	Meters <>
Audio In. Select	Front L	2.9<>
Tone/Sub Config.	Front R	2.9<>
Speaker Config.	Surr. L	2.0<>
Speaker Distance	Surr. R	2.0<>
Speaker Level	Center	2.9<>
Speaker Xover	Subwoofer	0.5<>
Advanced Setup		
OSD Setup		
Auto Setup		
Quit: [OSD]		Enter: [ENTER]

PEGELBERECHNUNG

Hier können Sie den Pegel der einzelnen Lautsprecher mit dem eingebauten Test-Ton einstellen, so dass die Lautstärke der einzelnen Lautsprecher die gleiche an der Hörposition ist.

1. Drücken Sie die Taste OSD an der Fernbedienung. Die Menüs erscheinen auf Ihrem Video-Display.
2. Benutzen Sie die Pfeiltasten AUFWÄRTS und ABWÄRTS (▼ / ▲) an der Fernbedienung um "Level Cal" zu markieren und drücken die Taste ENTER zum auswählen.
3. Benutzen Sie die Pfeiltasten LINKS und RECHTS (◀ / ▶) um das Test-Signal zu aktivieren, der linke Frontlautsprecher wird ein Geräusch erzeugen.
4. Benutzen Sie die Pfeiltasten AUFWÄRTS und ABWÄRTS (▼ / ▲) um die Lautsprecher zu markieren die Sie einstellen möchten und danach die Pfeiltasten LINKS und RECHTS (◀ / ▶) zum einstellen bis alle Pegel der Lautsprecher die gleichen sind.
5. Nach beenden der Einstellungen, drücken Sie erneut die Taste OSD um zur vorherigen Menüebene zurückzukehren.

Video In. Select	Test Signal	OFF<>
Audio In. Select	Front L	0dB<>
Tone/Sub Config.	Front R	0dB<>
Speaker Config.	Surr. L	0dB<>
Speaker Distance	Surr. R	0dB<>
Speaker Level	Center	0dB<>
Speaker Xover	Subwoofer	0dB<>
Advanced Setup		
OSD Setup		
Auto Setup		
Quit: [OSD]		Enter: [ENTER]

LAUTSPRECHER- ÜBERGANGSFREQUENZ

Stellen Sie eine Übergangsfrequenz für jeden Lautsprecher fest.

1. Drücken Sie die Taste OSD an der Fernbedienung. Die Menüs erscheinen auf Ihrem Video-Display.
2. Benutzen Sie die Pfeiltasten AUFWÄRTS und ABWÄRTS (▼ / ▲) an der Fernbedienung um "Speaker Xover" zu markieren und drücken die Taste ENTER zum auswählen.
3. Benutzen Sie die Pfeiltasten AUFWÄRTS und ABWÄRTS (▼ / ▲) um den gewünschten Lautsprecher zu markieren die Sie einstellen möchten und danach die Pfeiltasten LINKS und RECHTS (◀ / ▶) zum einstellen.
4. Nach beenden der Einstellungen, drücken Sie erneut die Taste OSD um zur vorherigen Menüebene zurückzukehren.

Video In. Select	Front L/R	80Hz<>
Audio In. Select	Center	80Hz<>
Tone/Sub Config.	Surr. L/R	80Hz<>
Speaker Config.		
Speaker Distance		
Speaker Level		
Speaker Xover		
Advanced Setup		
OSD Setup		
Auto Setup		
Quit: [OSD]		Enter: [ENTER]

ERWEITERTE EINSTELLUNGEN

1. Drücken Sie die Taste OSD an der Fernbedienung. Die Menüs erscheinen auf Ihrem Video-Display.
2. Benutzen Sie die Pfeiltasten AUFWÄRTS und ABWÄRTS (▼ / ▲) an der Fernbedienung um "Advanced Setup" zu markieren und drücken die Taste ENTER zum auswählen.
3. Benutzen Sie die Pfeiltasten AUFWÄRTS und ABWÄRTS (▼ / ▲) um das Element, das Sie einstellen möchten, zu markieren und danach die Pfeiltasten LINKS und RECHTS (◀ / ▶) zum einstellen.
4. Nach beenden der Einstellungen, drücken Sie erneut die Taste OSD um zur vorherigen Menüebene zurückzukehren.

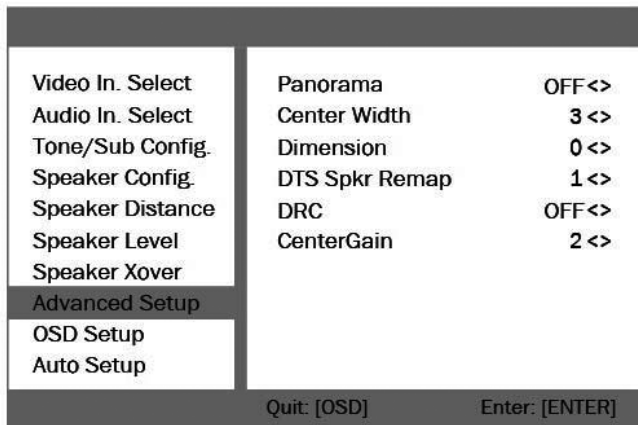

OSD SPRACHEINSTELLUNG

1. Drücken Sie die Taste OSD an der Fernbedienung. Die Menüs erscheinen auf Ihrem Video-Display.
2. Benutzen Sie die Pfeiltasten AUFWÄRTS und ABWÄRTS (▼ / ▲) an der Fernbedienung um "OSD Setup" zu markieren und drücken die Taste ENTER zum auswählen.
3. Benutzen Sie die Pfeiltasten AUFWÄRTS und ABWÄRTS (▼ / ▲) um "Language" zu markieren und danach die Pfeiltasten LINKS und RECHTS (◀ / ▶) zur Auswahl einer Sprache.
4. Nach beenden der Einstellungen, drücken Sie erneut die Taste OSD um zur vorherigen Menüebene zurückzukehren.

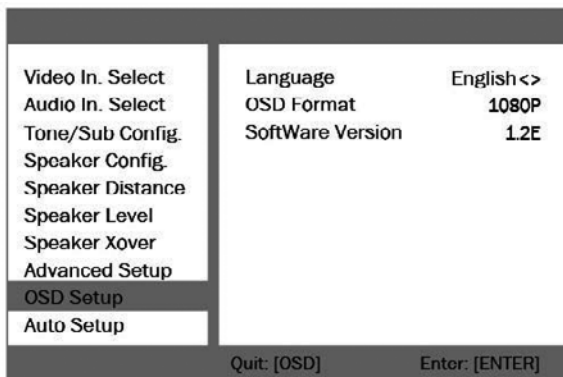

AUTOMATISCHE EINSTELLUNG

Automatische Einstell-Funktion optimiert automatisch die Lautsprechereinstellungen.

Um die automatische Kalibrierung durchzuführen, führen Sie folgende Schritte aus:

1. Schließen Sie das Kalibrierungsmikrofonkabel an die LINE IN-Buchse.
2. Stellen Sie das Kalibrierungsmikrofon in der Hörposition (gleiche Höhe wie die Zuhörer-Ohren).
3. Drücken Sie die Taste OSD auf der Fernbedienung. Die Menüs erscheinen auf Ihrem Video-Display.
4. Benutzen Sie die Pfeiltasten AUFWÄRTS und ABWÄRTS (▲ ▼) um "Auto-Setup" auszuwählen und drücken Enter, um die Funktion zu starten.

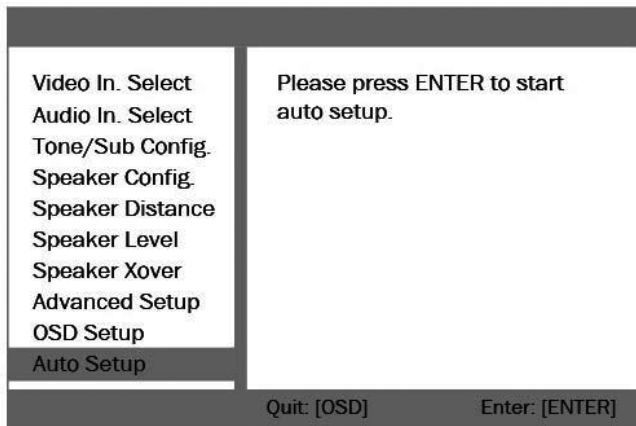

Hinweis:

Stellen Sie sicher, dass sich keine Hindernisse zwischen dem Kalibrierungs-Mikrofon und den Lautsprechern während der Kalibrierung befindet.

SYSTEM ZURÜCKSETZEN

Drücken Sie die Netztaaste, um das Gerät einzuschalten, halten Sie gleichzeitig etwa 3 Sekunden die Tasten TUNER und STEREO DIRECT gedrückt, das System wird zurückgesetzt werden.

Hinweis: Wenn Sie die Tasten TUNER und STEREO DIRECT gleichzeitig für mehr als 3 Sekunden gedrückt halten, wird der gesamte Speicher gelöscht werden.

347 DOLBY TRUEHD / DTS-HD MASTER AUDIO 5.1AV RECEIVER

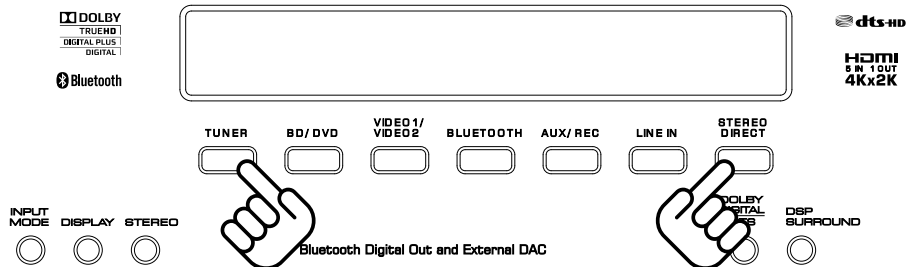

BLUETOOTH MODULE BETRIEB

Koppeln Sie diesen Receiver mit dem externen Bluetooth-Gerät vor der ersten Benutzung. Kopplung muss nur einmal durchgeführt werden.

Koppeln

1. Drücken Sie die Taste Bluetooth an der Fernbedienung um den Bluetooth Modus zu aktivieren.
2. Schalten Sie Bluetooth an Ihrem externen Gerät ein und suchen nach anderen Geräten.
3. Verbinden Sie es mit dem Bluetooth Modul: neben dem System stellen und in den Kopplungsmodus gehen. Wenn nötig, geben Sie das Werkseitige Passwort "0000" ein. Wenn das Bluetooth-Gerät mit dem Receiver verbunden ist, erscheint der Name des Gerätes im Verstärkerdisplay.

Bedienung

Sobald die Kopplung mit einem externen Gerät abgeschlossen ist, verbinden Sie das Gerät wie unten beschrieben:

1. Bluetooth am externen Gerät EINSCHALTEN.
2. Bluetooth Modus am Verstärker aktivieren (Bluetooth Modul einstecken und die Taste Bluetooth an der Fernbedienung drücken).
3. Begin der Musikwiedergabe auf dem externen Bluetooth Gerät.

Hinweis:

- Verbinden Sie nur das mitgelieferte Bluetooth Modul. Verbinden Sie nicht unoriginal BT Module mit diesem Gerät.
- Fernbedienungsbetrieb ist nicht für alle Bluetooth - fähigen Geräten gewährleistet.
- Das Bluetooth-Gerät muss das AVRCP Profil unterstützen.

RADIOBETRIEB

Das integrierte UKW-Radio, kann bis zu 20 voreingestellte Sender speichern.

Für Radioempfang muss eine geeignete UKW-Antenne an der Rückseite des Gerätes angeschlossen werden.

1. Drücken Sie die Taste TUNER zur Auswahl von Radiobetrieb.
2. Einstellen eines Radiosenders:
 - **manuell:**
Drücken Sie die Taste TUNING + an der Fernbedienung um die Frequenz zu erhöhen, oder die Taste TUNING – um die Frequenz zu verringern.
 - **automatisch:**
Halten Sie die Taste TUNING + oder TUNING – für etwa 3 Sekunden gedrückt und lassen diese wieder los. Die Suche stoppt wenn das Radio die nächste aktive Frequenz findet.

Speichern der Radiosender

1. Benutzen Sie die Tasten TUNING +/- an der Fernbedienung um den gewünschten Sender auszuwählen.
2. Drücken Sie zweimal die Taste MEMORY an der Fernbedienung, der Sender wird gespeichert.

PTY Suche

Drücken Sie die Taste PTY an der Fernbedienung um nach einem Programmtyp zu suchen.

APS

(Automatische Senderspeicherung) Drücken Sie die Taste APS um die Radiosender automatisch zu suchen und speichern.

FEHLERBEHEBUNGSANLEITUNG

Um ein Problem mit Ihrem Receiver zu ermitteln, überprüfen Sie zunächst die folgende Tabelle. Bleibt das Problem bestehen, wenden Sie sich an Ihren Fachhändler.

Problem	Mögliche Ursachen	Vorschläge
Verstärker		
Beim anhören von Musik in stereo, sind die links / rechts Lautsprecher vertauscht	Lautsprecher sind falsch angeschlossen	Wen nötig wieder anschließen
Dumpfes Summen oder Brumm-Klang	Stromkabel befinden sich in der Nähe des Gerätes	Stellen Sie das Gerät so weit wie möglich von Stromkabeln auf
Ton ertönt nur von einem Kanal	<ul style="list-style-type: none"> • Eines der Eingangskabel ist getrennt. • Der BALANCE Regler ist einseitig eingestellt 	Verbinden Sie die Eingangskabel und regeln die BALANCE Kontrolle
Ton unterbricht, wenn die Musik zu hören ist, oder kein Ton, obwohl das Gerät eingeschaltet ist	Lautsprecherimpedanz ist kleiner als für dieses Gerät vorgeschrieben	Nach dem das Gerät aus- und wieder eingeschaltet wurde, verringern Sie die Lautstärke oder wechseln zu den korrekten 8 Ohm Lautsprecher
Niedrige Bass-Wiedergabe	Lautsprecherpolarität (+/-) ist vertauscht	Überprüfen Sie alle Lautsprecher auf korrekte Polarität
Radiobetrieb		
Eine ungewöhnliches zischendes Geräusch ertönt beim Hören der Sendung in Stereo, aber nicht bei der Wiedergabe in Mono	Ein leises Geräusch kann zu hören sein, da das Verfahren das benutzt wird zur Modulation von UKW-Stereo-Sendungen anders ist als das für Mono-Sendungen benutzt wird.	Verringern Sie die Höhen durch Drehen der Höhenregler.
Zuviel Rauschen sowohl in Stereo- als auch in Mono-Sendungen	Schlechte Lage und / oder die Richtung der Antenne	Stellen Sie den UKW-Modus auf Mono und optimieren die UKW-Antennen-Aufstellung
Verzerrter Klang und / oder der Lautstärke-Pegel wird niedrig.	Rundfunksignale sind schwach oder schlechter Antennenplatzierung	Falls eine Zimmerantenne verwendet wird, wechseln Sie zu einer Außenantenne
Übermäßige Verzerrungen im Lautsprecherausgang	Schlechter Empfangsbereich	Versuchen Sie es mit einer Antenne mit mehreren Elementen

Raumklangeffekte:		
(Wichtig) Nur der zentrale und der hinteren Lautsprecher arbeiten mit dem Gerät das im Raumklang-Modus eingestellt ist und das abgespielte Ausgangsmaterial ist aufgezeichnet oder übertragen in Dolby Digital, DTS oder Dolby Pro Logic Raumklang. Stereosendungen oder -aufnahmen erzeugen einige Rückkanal-Effekte, wenn sie in einem Raumklang-Modus abgespielt werden. Allerdings werden Mono-Quellen keinen Ton aus den hinteren Lautsprechern hervorbringen.		
Kein Ton aus den rückseitigen Lautsprechern	RAUMKLANG Taste ist auf AUS gestellt	Taste auf die gewünschte Raumklang-Position stellen
	Abgespielte Quelle ist nicht in Raumklang-Ton oder Stereo aufgenommen oder abgespielt	Benutzen Sie eine Raumklang oder Stereo-Quelle
	Kabel sind nicht sicher befestigt	Überprüfen Sie die Verbindung der rückseitigen Lautsprecher
Kein Ton aus den zentralen Lautsprecher	RAUMKLANG Modus-Taste ist nicht auf DOLBY DIGITAL, DTS oder DOLBY PRO LOGIC II eingestellt	Stellen Sie die Taste auf DOLBY DIGITAL, DTS oder DOLBY PRO LOGIC II
Fernbedienung		
Fernbedienung funktioniert nicht	Die Batterien sind erschöpft	Batterien mit neuen ersetzen
	Die Fernbedienung befindet sich zu weit vom Gerät entfernt oder ist außer der effektiven Reichweite	Benutzen Sie die Fernbedienung innerhalb der effektiven Reichweite

TECHNISCHE DATEN

Technische Daten

Kontinuierliche Ausgangsleistung: 80W x 5 CH (RMS; THD 1%; 6Ω)

HDMI/4K (2160 x 3840)

Dolby TrueHD / Dolby Digital Plus / Dolby Digital /

DTS-HD Master Audio / DTS ES

Eingangssensibilität: 250 mV

Eingangsimpedanz: 47k Ohm

Dolby Hochleistungsklasse A

Vollfunktion Fernbedienung

Bereitschaftsverbrauch: <0,5 W

Kontinuierliche Ausgangsleistung: 75W x 5 CH (RMS; THD 0,7%; 6Ω)

Rauschabstand: 100 dB / 1K

Gesamte harmonische Verzerrung: <0,009% (V_{in}=200 mV; 1 W Ausgang)

Frequenzbereich: 20 Hz – 60 kHz (Stereo Direktmodus)

Audio Analog-Eingangssensibilität / Impedanz: 250mV / 47k Ohm

Video -Eingangssensibilität / Impedanz: 1Vp-p / 75 Ohm

Bluetooth

Anschlüsse:

6 x HDMI: 5 Ein, 1 Aus

Analog Video Ein/Aus

4 x Komposit: 3 Ein, 1 Aus

3 x Komponenten: 2 Ein 1 Aus

4 x Digitaleingänge: 2 koaxial, 2 optisch

Lautsprecherausgang: 5 Kanal

4 x Analogeingänge: RCA

Subwoofer Linienausgang: 1 Set

UKW Radio

Frequenzbereich: 87,5 MHz - 108 MHz

Automatische oder Manuelle Sendersuche

Automatische Stationspeicherung (20 Stationsspeicher)

Sensibilität: 1µV (30dB S/N)

THD: UKW 0.7%

Rauschabstand: UKW 65 dB

Antenneneingang: UKW 75 Ohm

Allgemein

Spannungsversorgung: 220-240V~ 50Hz

Abmessungen: 430 (W) x 240 (B) x 113(H) mm

Technische Daten können ohne Vorankündigung geändert werden.

“Hiermit erklärt die Firma Lechpol dass sich das Gerät KM0508 (HD4347) im Einklang mit den grundlegenden Anforderungen und anderen relevanten Bestimmungen der Richtlinie 1999/5/EG befindet. Konformitätserklärung zum Download auf www.lechpol.eu”

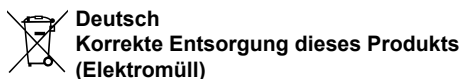

(Anzuwenden in den Ländern der Europäischen Union und anderen europäischen Ländern mit einem separaten Sammelsystem)

Die Kennzeichnung auf dem Produkt bzw. auf der dazugehörigen Literatur gibt an, dass es nach seiner Lebensdauer nicht zusammen mit dem normalen Haushaltsmüll entsorgt werden darf. Entsorgen Sie dieses Gerät bitte getrennt von anderen Abfällen, um der Umwelt bzw. der menschlichen Gesundheit nicht durch unkontrollierte Müllbeseitigung zu schaden. Recyceln Sie das Gerät, um die nachhaltige Wiederverwertung von stofflichen Ressourcen zu fördern. Private Nutzer sollten den Händler, bei dem das Produkt gekauft wurde, oder die zuständigen Behörden kontaktieren, um in Erfahrung zu bringen, wie sie das Gerät auf umweltfreundliche Weise recyceln können. Gewerbliche Nutzer sollten sich an Ihren Lieferanten wenden und die Bedingungen des Verkaufsvertrags konsultieren. Dieses Produkt darf nicht zusammen mit anderem Gewerbemüll entsorgt werden.

Vertrieben durch LECHPOL Electronics BV, Nijverheidsweg 15 4311RT Bruinisse, Niederlande.

SAFETY INFORMATION

1. Read this instruction manual carefully before use, and keep it for future reference.
2. Protect the product from water and humidity.
3. This product, in combination with headphones or speakers, may be capable of producing sound levels that could cause permanent hearing loss. Do not operate for a long period of time at a high volume level or at a level that is uncomfortable. If you experience any hearing loss or ringing in the ears, seek for medical advice.
4. Make sure the product is positioned in a place with proper ventilation. The product should be located away from heat sources such as radiators, heat vents, or other devices that produce heat.
5. The product should be connected to a power supply only of the type described in the operating instructions or as marked on the product.
6. Never use this device if the power supply cord is damaged.
7. Disconnect the device from the power supply if it is not going to be used for a long time.
8. This lightning flash with arrowhead symbol, within an equilateral triangle is intended to alert the user to the presence of uninstalled "dangerous voltage" within the product's enclosure that may be of sufficient magnitude to constitute a risk of electric shock to persons.
9. The exclamation point within an equilateral triangle is intended to alert the user to the presence of important operating and maintenance (servicing) instructions in the literature accompanying the appliance.
10. ALWAYS disconnect this device from power supply mains before cleaning. Clean it with soft, slightly damp cloth only. Do not use any chemical agents to clean the product.
11. **OVERLOADING:** Do not overload wall outlets or extension cords as this can result in the risk of fire or electric shock.
12. **POWER SOURCES:** This product should be operated only from the type of power source indicated on the rear panel label. If you are not sure of the type of power supply to your home, consult your product dealer or local power company. For products intend to be operated from battery power, or other sources, refer to the operation instructions.
13. Make sure to place this product on flat, dry and stable surface.
14. **OUTDOOR ANTENNA GROUNDING:** If an outside antenna or cable system is grounded so as to provide some protection against voltage surges and built-up static charges. The example below is for reference only. Correct grounding should always be installed by an electrician.

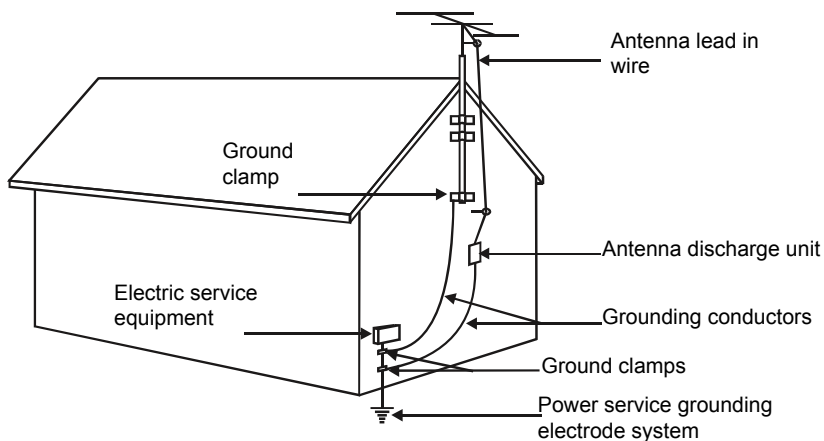

15. **POWER-CORD PROTECTION:** The power supply cables should be routed so that they are not likely to be walked on or pinched by items placed upon or against them, paying particular attention to cables at plugs and the point where they exit from the product.
16. Do not use unauthorized accessories as they may damage the unit.
17. Unplug this product from the wall outlet and refer servicing to qualified service personnel under the following conditions:
 - If the unit exhibits sudden unusual operation or unusual display characteristics.
 - If liquid has been spilled, or objects have fallen into the product.
 - If the product has been exposed to rain or water.
 - If the product has been dropped or damaged in any way.
 - If the product exhibits a distinct change in performance.
18. **SERVICING:** Do not attempt to service this product yourself as removing cover may expose you to dangerous voltages or other hazards. Refer all servicing to qualified service personnel.
19. Do not disassemble the device, as it may cause risk of electric shock. The product has no user-serviceable parts inside.
20. **LIGHTNING:** For added protection for this product during a thunderstorm, or when it is left unattended and unused for long period of time, unplug it from the wall outlet and disconnect the antenna or cable system. This will prevent damage to the product due to lightning and power line surges.
21. **NOTES ON USE:**
 - Avoid high temperatures
 - Allow for sufficient heat dispersion when installed on a rack.
 - Handle the power cord carefully.
 - Hold the plug when unplugging the cord.
 - Keep the set free from moisture, water and dust.
 - Unplug the power cord when not using the set for long periods of time.
 - Do not obstruct the ventilation holes
 - Never disassemble or modify the set in any way.

REMOTE CONTROL

1.  **Standby button** (turn on/off)
2. **APS**
Automatically program stations - In tuner mode, press this button to allocate and memorize radio station automatically.
3. **PTY Search**
Press to search by program type when in Tuner mode.
4. **TUNER**
Press to select TUNER input source
5. **ST/MONO** button
Change between stereo and mono tuning modes when the tuner is the source and the FM band is selected. Do not operate when other external sources are selected.
6. **TUNING +/-** buttons
Tuning radio stations
7. **MEMORY** button
Memorizing a radio station into a preset
8. **DISPLAY** button
Switches display information on and off
9. **OSD** (On-screen display)
Pressing this button toggles the on-screen display (OSD) menu system on and off.
10. **SPK SETUP** button
Press this button repeatedly to select the speaker's settings you want to change.

11. LFE TRIM

This button lets you adjust the level of the low-frequency effects (LFE) channel in a movie soundtrack or multi-channel music recording. Press to activate the control, then use the directional control up/down buttons to raise or lower the LFE level. Note that this is an LFE level control, not a subwoofer level control, so it will work only on 5.1 soundtracks that contain an LFE.

12. BASS/TREBLE

Bass/Treble adjustment

13. CH SEL

Channel selection. Press the button repeatedly to cycle through the channels.

14. VOLUME +/-

Volume adjustment

15.

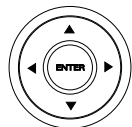

Select and adjust settings

16. SUB VOL

Adjust the subwoofer volume

17. BD/DVD

Select BD/DVD input.

18. VIDEO1

Select VIDEO 1 input.

19. DELAY

Press this button to select the desired setting speaker, then press the "up/down" buttons to setup the speaker delay time.

20. VIDEO 2/3

Select VIDEO 2 input.

21. AUX

Select AUX input.

22. LINE IN

Select LINE IN device input

23. MUTE button

Press to mute/unmute the sound on all outputs.

24. DTS/DOLBY

When playing 5.1CH source, and while you are enjoying Stereo, push this button to playback source in DTS/DOLBY DIGITAL.

25. DOLBY PLIIX

When playing analogue/digital PCM or 2CH DOLBY source, push this button to playback 5.1CH source

26. SURROUND

Press to select the surround sound listening mode.

27. AUDIO IN

Press to select analog inputs, digital inputs and HDMI decoding for the currently selected source.

28. SUB ON/OFF

Turn the subwoofer connection on/off.

29. STEREO

Press to activate STEREO mode. With the unit in the STEREO mode, only front left and front right speakers are working.

30. STEREO DIRECT

DIRECT mode selection (when ON, sound signals are output directly, without being passed

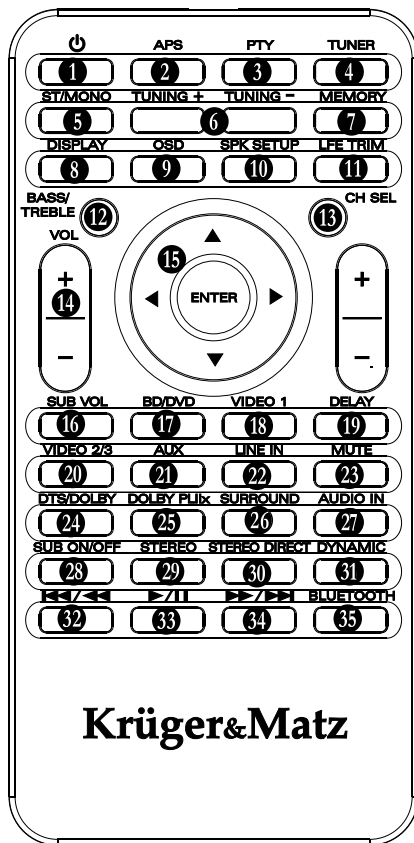



Krüger&Matz



through the various adjustment circuits (bass, treble, etc.) This allows for reproduction of the sound with greater fidelity, and at the same time disables any settings made with bass, treble, balance.

31. DYNAMIC

Press this button repeatedly to get the desired dynamic range, for Dolby Digital or DTS mode only.

32.  /  select previous track

33.  /  Press to start, pause or resume playback.

34.  /  select next track.

35. BLUETOOTH

Select Bluetooth input source

BATTERY INSTALLATION

1. Remove the battery compartment cover.
2. Insert two "AAA" batteries. Make sure the batteries are inserted with their positive "+" and negative "-" poles positioned correctly.
3. Close the cover until it clicks.

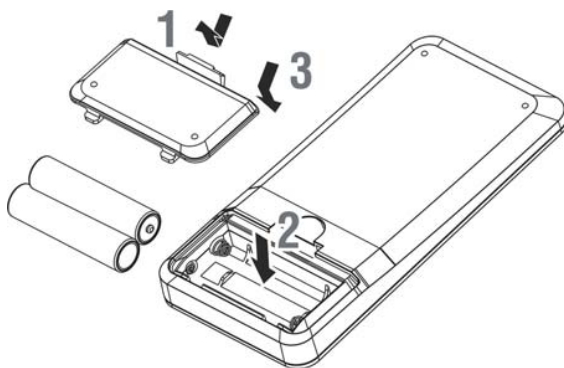

Notes:

- Even if the remote control unit is operated within the effective range, remote control operation may be impossible if there are any obstacles between the unit and the remote control.
- If the remote control unit is operated near other appliance which generates infrared rays, or if other remote control devices using infrared rays are used near the unit, it may operate incorrectly.
- The power is turned on/off (standby) by pressing the POWER button on the remote control unit in standby mode.
- Remove the batteries if the remote control is not going to be used for an extended period of time.
- Do not use an old battery and a new one together.
- Do not drop or cause impact to the remote control.
- Do not spill water or any liquid on the remote control, nor place it on wet surfaces.
- Do not place the remote control under the direct sunlight or near sources of heat.
- Clean this remote control only with soft, slightly damp cloth.
- Do not heat or disassemble batteries and never dispose of old batteries by throwing them in a fire.

REMOTE CONTROL OPERATION

1. Point the remote control towards the remote sensor IR of the front of the unit.
2. Make sure that there is no obstacle between the infrared remote sensor of the unit and remote control.

PRODUCT DESCRIPTION

FRONT PANEL

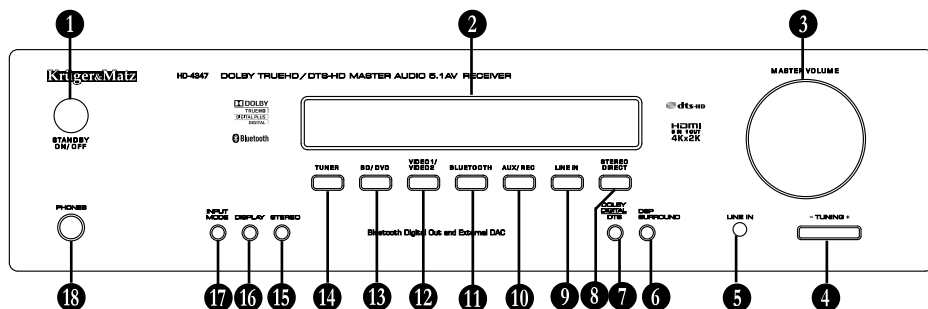

1. **STANDBY/ON/OFF**
Turn the unit ON/STANDBY
2. **DISPLAY**
3. **VOLUME CONTROL KNOB**
Volume adjustment
4. **TUNING +/-**
Press to tune FM stations
5. **LINE IN**
Line in device socket
6. **DSP SURROUND**
Under surrounding status, press the button when input 5.1/7.1CH, and will playback DTS/DOLBY DIGITAL sound source.
7. **DOLBY DIGITAL/DTS**
When playing 5.1CH source, and while you are enjoying Stereo, push this button to playback source in DTS/DOLBY DIGITAL.
8. **STEREO DIRECT**
Press the button to select stereo direct listening.
DIRECT mode selection (when ON, sound signals are output directly, without being passed through the various adjustment circuits (bass, treble, etc.) This allows for reproduction of the sound with greater fidelity, and at the same time disables any settings made with bass, treble, balance.
9. **LINE IN**
Press the button to select Line In input source.
10. **AUX/REC**
Use to select AUX input source.
11. **BLUETOOTH**
Use to select Bluetooth input source.
12. **VIDEO1/VIDEO2**
Use to select VIDEO1/VIDEO2 input source.
13. **BD/DVD**
Use to select Blue-Ray Disc/DVD input source.
14. **TUNER**
Use to select TUNER input source.
15. **STEREO**
This button deactivates any active surround modes and switches the unit over to stereo operation.
16. **DISPLAY button**
Displays information about the current input source
17. **INPUT MODE**
This button is used to select from the following input mode: HDMI, Analogue, Coaxial 1, Coaxial 2, Optical 1, Optical 2
18. **PHONES**
Headphone jack socket

REAR PANEL

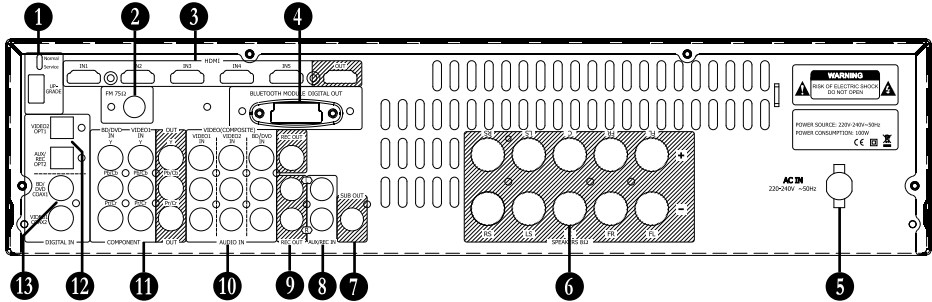

1. **UPGRADE:** used for software update.
SERVICE/NORMAL: For dealer use only-Switches the unit between normal (default) mode and two service modes.
Do not change the mode to service as damage may result!
2. **FM:** connect the supplied 75 Ω FM antenna or an external 75 Ω antenna.
3. **HDMI 5xIN, 1xOUT:**
4. **BLUETOOTH** module socket
5. **AC IN** (power supply socket)
6. **SPEAKERS 8 Ω**
 Front L/R, center and surround L/R speakers sockets
7. **SUB OUT:** This terminal is for connecting powered sub-woofer
8. **AUX:** Analog Audio Input jacks AUX
9. **REC OUT**
10. **AUDIO IN:** Analog Audio Input jacks VIDEO 1, VIDEO 2, BD/DVD
11. **VIDEO COMPOSITE & COMPONENT**
 Video Input jacks (COMPOSITE: BD/DVD, VIDEO 1, VIDEO 2; COMPONENT: BD/DVD, VIDEO and Video Output jack
12. / 13. **DIGITAL IN:**
 Coaxial Digital Input jacks for connecting coaxial digital audio signal output from such digital devices as CD or DVD players.
 Optical Digital Input jacks for connect the optical digital audio signal output from such digital devices as CD or DVD players, or TV.

CONNECTION

Before making any connections, read the manuals supplied with your other components. Don't connect the power cord until you've completed and double-checked all connections.

CONNECTION COLOR CODING

RCA-type connections are usually color-coded: red, white, and yellow. Use red plugs to connect







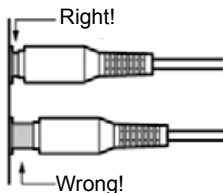

right-channel audio inputs and outputs (typically labeled “R”). Use white plugs to connect left-channel audio inputs and out-puts (typically labeled “L”). And use yellow plugs to connect composite video inputs and outputs.

- Push plugs in all the way to make good connections (loose connections can cause noise or malfunctions).
- To prevent interference, keep audio and video cables away from power cords and speaker cables.

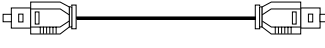
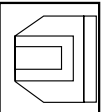
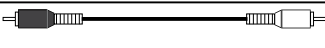

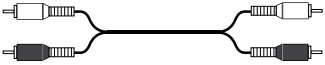
CABLES & JACKS

VIDEO/AUDIO			
HDMI			HDMI connections can carry uncompressed standard or high-definition digital video and audio and offer the best picture and sound quality.
AUDIO			
Optical digital audio cable			Offers the best sound quality and allows you to enjoy surround sound (e.g., Dolby Digital, DTS). The audio quality is the same as for coaxial.
Coaxial digital audio cable			Offers the best sound quality and allows you to enjoy surround sound (e.g., Dolby Digital, DTS). The audio quality is the same as for optical.
Analog audio cable (RCA)		L  R 	This cable carries analog audio. It's the most common connection format for analog audio, and can be found on virtually all AV components.

LOUDSPEAKER CONNECTIONS

Caution:

To avoid damaging the speakers with a sudden high-level signal, be sure to switch the power off before connecting the speakers.

- Check the impedance of your speakers.
- Dedicated speaker impedance is 8 ohms or more. The amplifier's red speaker terminals are the + (positive) terminals and the black terminals are the – (negative) terminals.
- The + side of the speaker cable is marked to make it distinguishable from the – side of the cable. Connect this marked side to the red + terminals and the unmarked side is the black terminal.
- Prepare the speaker cords for connection by stripping off approximately 10 mm or less (no more as this could cause a short-circuit) of the outer insulation. Twist the wires tightly together so that they are not straggly.

CONNECTING THE SPEAKER CABLES

1. Unscrew the knob.
2. Insert the speaker cable.
3. Tighten the knob and secure the cable.

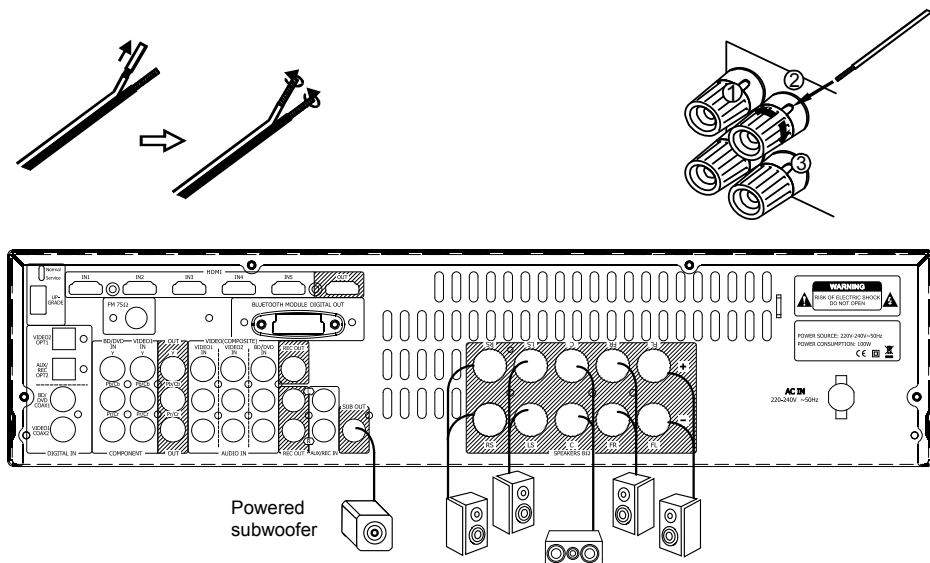

Note: The front left speaker and front right speaker connections are made via loudspeaker cable, while the active subwoofer is connected via a standard RCA phono cable.

CONNECTING COMPONENTS WITH HDMI

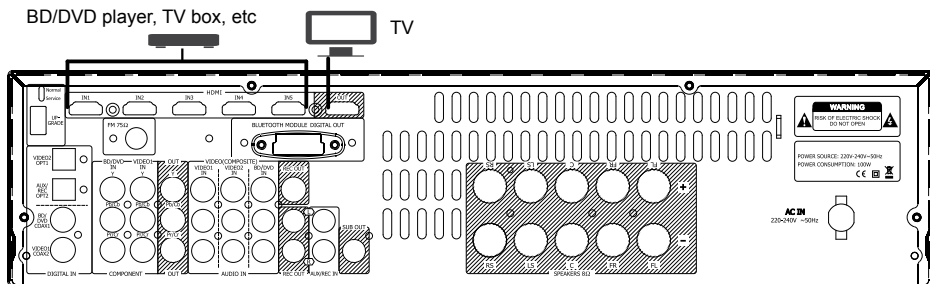

Designed for connecting TVs, DVD/BD players, and other video components.

VIDEO CONNECTION

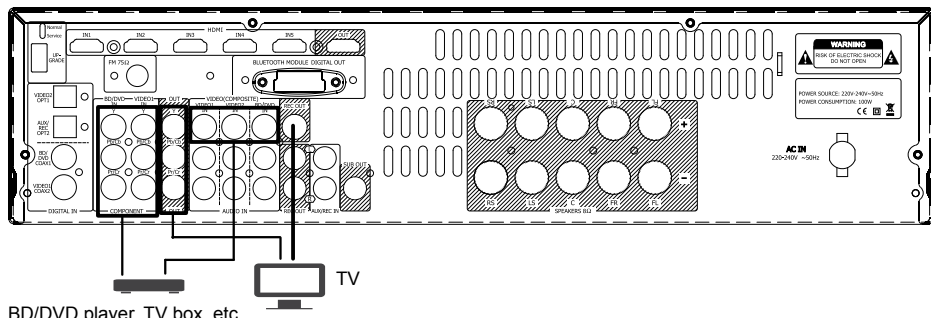

BD/DVD player, TV box, etc

There are two types of video connections can be made on this unit: Composite and Component. For best picture quality we recommend making Component video connections, then in declining order of quality, S-Video and then Composite video connections.

AUDIO CONNECTION

1. Use audio cables to connect the decoder's audio jacks to your compatible CD player or other audio playback device.
2. Select the input source for audio playback.

DIGITAL AUDIO CONNECTION

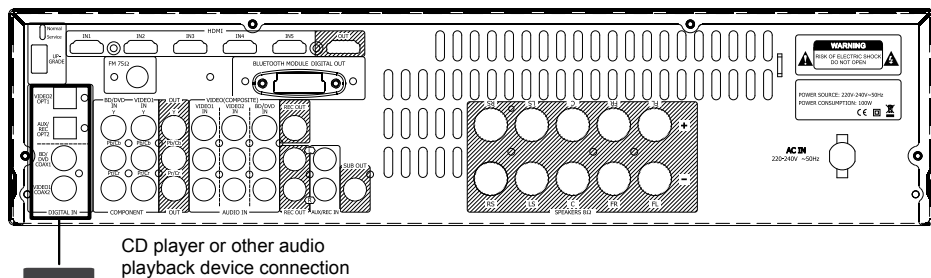

CD player or other audio playback device connection

This unit has 4 digital audio connections: 2 x Optical digital connection and 2 x coaxial digital connection.

ANALOGUE AUDIO CONNECTION

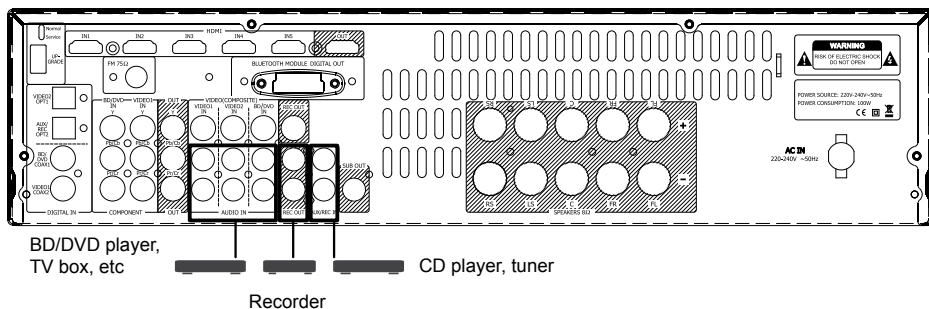

This unit has four analogue audio input terminals: VIDEO 1, VIDEO 2, BD/DVD, AUX, REC.

FM AERIAL CONNECTION

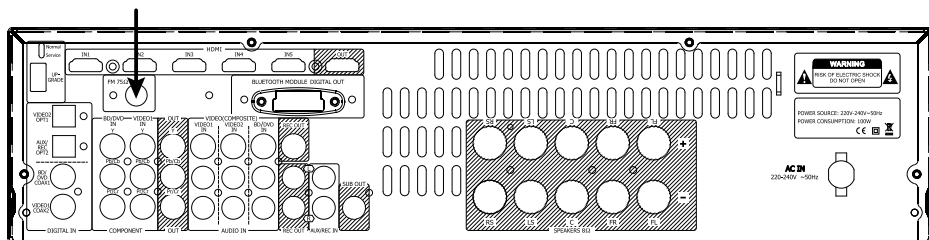

Connect FM antenna to the FM 75 ohm socket. Extend the lead and move the aerial around until you get the best reception. For better reception, use a 75 ohm outdoor FM aerial.

BLUETOOTH CONNECTION

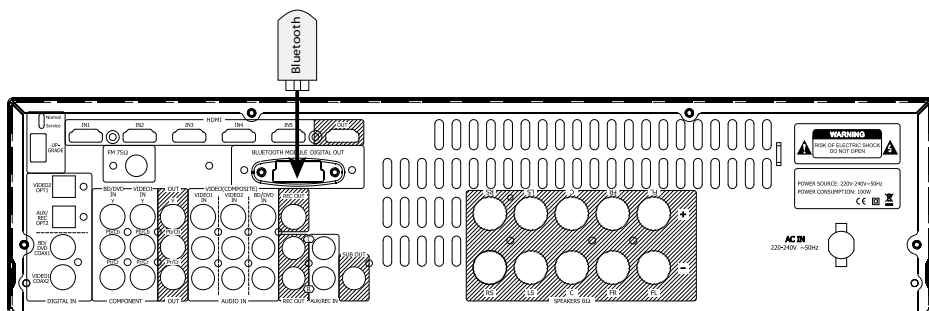

With the Bluetooth module, you can connect an external Bluetooth device to this receiver and listen to music wirelessly.

Note: It must be necessary that the Bluetooth wireless technology enabled device supports A2DP profiles.

English

OPERATION

TURNING ON THE UNIT

To turn the unit on, press the power button on the front panel or remote control.

To turn the unit off, press the power button on the front panel or remote control again. Please turn down the volume before turning off the unit.

OSD MENU

VIDEO INPUT SELECT

1. Press the OSD button on the remote control. The menus will be shown on your video display.
2. Use the UP and DOWN arrow keys (▼ / ▲) on the remote control to highlight "Video In. Select" and press the ENTER button to select.
3. Use the UP and DOWN arrow keys (▼ / ▲) to highlight the input source you want to configure and the LEFT and RIGHT arrow keys (◀ / ▶) to select one of the available HDMI Input.
4. When you have finished, press the OSD button to return to the previous menu level.
5. To exit the Setup Menu, keep pressing the OSD button until the OSD disappears.

Video In. Select	BD/DVD	HDMI1<>
Audio In. Select	VIDEO 1	HDMI2<>
Tone/Sub Config.	VIDEO 2	HDMI3<>
Speaker Config.	AUX	HDMI4<>
Speaker Distance	LINE IN	HDMI5<>
Speaker Level		
Speaker Xover		
Advanced Setup		
OSD Setup		
Auto Setup		
Quit. [OSD]		Enter. [ENTER]

AUDIO INPUT SELECT

1. Press the OSD button on the remote control. The menus will be shown on your video display.
2. Use the UP and DOWN arrow keys (▼ / ▲) on the remote control to highlight "Audio In. Select" and press the ENTER button to select.
3. Use the UP and DOWN arrow keys (▼ / ▲) to highlight the input source you want to configure and the LEFT and RIGHT arrow keys (◀ / ▶) to select one of the available Input.
4. When you have finished, press the OSD button to return to the previous menu level.

Video In. Select	BD/DVD	HDMI <>
Audio In. Select	VIDEO 1	HDMI <>
Tone/Sub Config.	VIDEO 2	HDMI <>
Speaker Config.	AUX	HDMI <>
Speaker Distance	LINE IN	HDMI <>
Speaker Level	HDMI out to TV	
Speaker Xover	Audio Return	
Advanced Setup		
OSD Setup		
Auto Setup		
Quit: [OSD]		Enter: [ENTER]

TONE CONFIGURATION

1. Press the OSD button on the remote control. The menus will be shown on your video display.
2. Use the UP and DOWN arrow keys (▼ / ▲) on the remote control to highlight "Tone/Sub Config" and press the ENTER button to select.
3. Use the UP and DOWN arrow keys (▼ / ▲) to highlight the item you want to configure and the LEFT and RIGHT arrow keys (◀ / ▶) to adjust.
4. When you have finished, press the MENU button to return to the previous menu level.

Video In. Select	Bass	0dB<>
Audio In. Select	Treble	0dB<>
Tone/Sub Config.	LEF Trim	0dB<
Speaker Config.	DD/DTS Sub Trim	0dB<>
Speaker Distance	DD/DTS Bass Aug	OFF<>
Speaker Level	PLIIX Sub Trim	0dB<>
Speaker Xover	PLIIX Bass Aug	OFF<>
Advanced Setup	Stereo+Sub Trim	0dB<>
OSD Setup		
Auto Setup		
Quit: [OSD]		Enter: [ENTER]

- **Bass**

Use this control to boost or cut bass.

- **Treble**

Use this control to boost or cut treble.

- **LFE Trim**

This control reduces the level of the LFE (or ".1") component in a 5.1 soundtrack. It does not affect signals from other channels.

The unit incorporates a couple of advanced Bass Management features. The overall Sub Level for DD/DTS modes, PLII/x/Neo:6 modes and Stereo + Sub mode can be set to different levels.

SPEAKER CONFIGURATION

1. Press the OSD button on the remote control. The menus will be shown on your video display.
2. Use the UP and DOWN arrow keys (▼ / ▲) on the remote control to highlight "Speaker Config" and press the ENTER button to select.
3. Use the UP and DOWN arrow keys (▼ / ▲) to highlight the speaker you want to configure and the LEFT and RIGHT arrow keys (◀ / ▶) to adjust.
4. When you have finished, press the OSD button to return to the previous menu level.

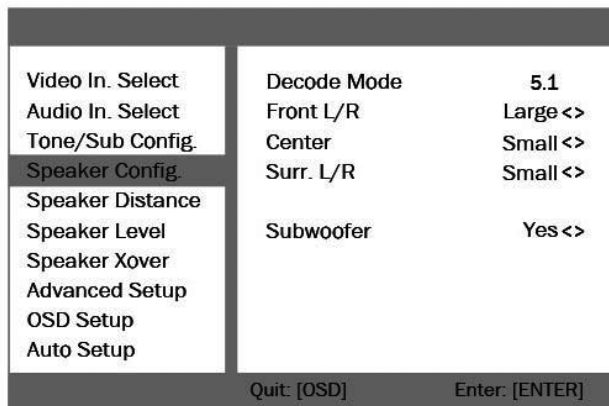

SPEAKER DISTANCE

Specify the distance from each speaker to the listening position so that the sound from each speaker arrives at the listener's ears as the sound designer intended.

1. Front Left Speaker
2. Front Right Speaker
3. Center Speaker
4. Surround Left Speaker
5. Surround Right Speaker
6. Surround Back Speaker
7. Surround Back Left Speaker
8. Surround Back Right Speaker
9. Subwoofer

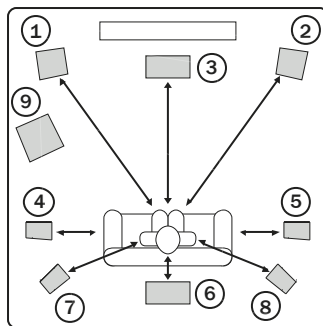

SPEAKER DISTANCE SETUP STEPS

1. Press the OSD button on the remote control. The menus will be shown on your video display.
2. Use the UP and DOWN arrow keys (▼ / ▲) on the remote control to highlight "Speaker Distance" and press ENTER button to select.
3. Use the UP and DOWN arrow keys (▼ / ▲) to highlight "Unit" and the LEFT and RIGHT arrow keys (◀ / ▶) to choose whether you are using feet or meters to measure the speaker distances.
4. Use the UP and DOWN arrow keys (▼ / ▲) to highlight the speaker you want to configure and the LEFT and RIGHT arrow keys (◀ / ▶) to adjust the distance.
5. When you have finished, press the OSD button to return to the previous menu level.

Video In. Select	Unit	Meters <>
Audio In. Select	Front L	2.9<>
Tone/Sub Config.	Front R	2.9<>
Speaker Config.	Surr. L	2.0<>
Speaker Distance	Surr. R	2.0<>
Speaker Level	Center	2.9<>
Speaker Xover	Subwoofer	0.5<>
Advanced Setup		
OSD Setup		
Auto Setup		
Quit: [OSD]		Enter: [ENTER]

LEVEL CALCULATION

Here you can adjust the level of each speaker with the built-in test tone so that the volume of each speaker is the same at the listening position.

1. Press the OSD button on the remote control. The menus will be shown on your video display.
2. Use the UP and DOWN arrow keys (▼ / ▲) on the remote control to highlight "Level Cal" and press the ENTER button to select.
3. Use the LEFT and RIGHT arrow keys (◀ / ▶) to active the test signal, front left speaker will have pink noise
4. Use UP or DOWN arrow keys (▼ / ▲) to highlight the speaker you want to configure and the LEFT and RIGHT arrow keys (◀ / ▶) to adjust until the level of all speakers are same.
5. When you have finished, press the OSD button to return to the previous menu level.

Video In. Select	Test Signal	OFF<>
Audio In. Select	Front L	0dB<>
Tone/Sub Config.	Front R	0dB<>
Speaker Config.	Surr. L	0dB<>
Speaker Distance	Surr. R	0dB<>
Speaker Level	Center	0dB<>
Speaker Xover	Subwoofer	0dB<>
Advanced Setup		
OSD Setup		
Auto Setup		
Quit: [OSD]		Enter: [ENTER]

SPEAKER CROSSOVER

Specify a crossover frequency for each speaker.

1. Press the OSD button on the remote control. The menus will be shown on your video display.
2. Use the UP and DOWN arrow keys (▼ / ▲) on the remote control to highlight "Speaker Xover" and press the ENTER button to select.
3. Use the UP and DOWN arrow keys (▼ / ▲) to highlight the item you want and the LEFT and RIGHT arrow keys (◀ / ▶) to adjust.
4. When you have finished, press the OSD button to return to the previous menu level.

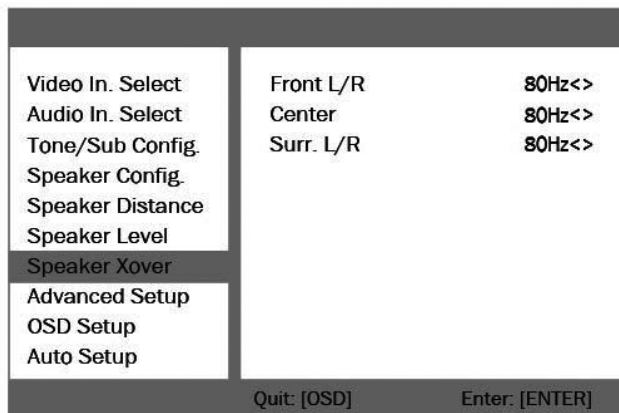

ADVANCED SETUP

1. Press the OSD button on the remote control. The menus will be shown on your video display.
2. Use the UP and DOWN arrow keys (▼ / ▲) on the remote control to highlight "Advanced Setup" and press the ENTER button to select.
3. Use the UP and DOWN arrow keys (▼ / ▲) to highlight the item you want to configure and the LEFT and RIGHT arrow keys (◀ / ▶) to adjust.
4. When you have finished, press the OSD button to return to the previous menu level.

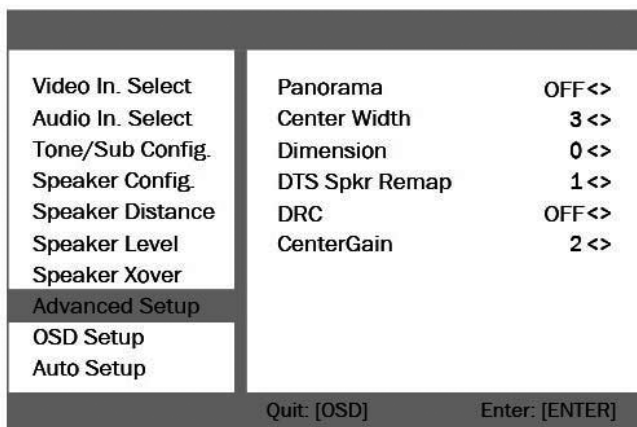

OSD SETUP

1. Press the OSD button on the remote control. The menus will be shown on your video display.
2. Use the UP and DOWN arrow keys (▼ / ▲) to highlight "OSD setup" and press the ENTER button to select.
3. Use the UP and DOWN arrow keys (▼ / ▲) to highlight "Language" and the LEFT and RIGHT arrow keys (◀ / ▶) to choose language.
4. When you have finished, press the OSD button to return to the previous menu level.

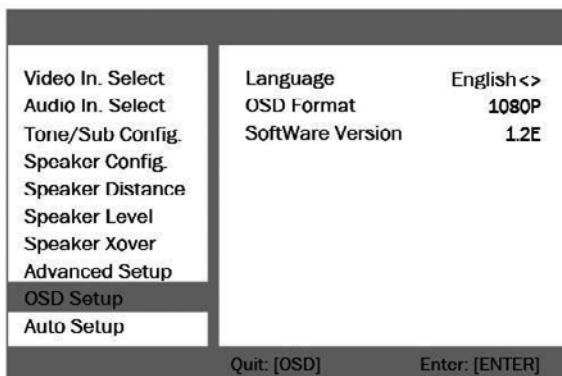

AUTO SETUP

Auto Setup function optimizes the speaker settings automatically.

To perform the automatic calibration, follow the below steps:

1. Connect the calibration mic wire to LINE IN socket.
2. Place the calibration microphone at the listening position (same height as listeners' ears).
3. Press the OSD button on the remote control. The menus will be shown on your video display.
4. Use the UP and DOWN arrow keys (▼ / ▲) to highlight "Auto setup" and press enter to start.

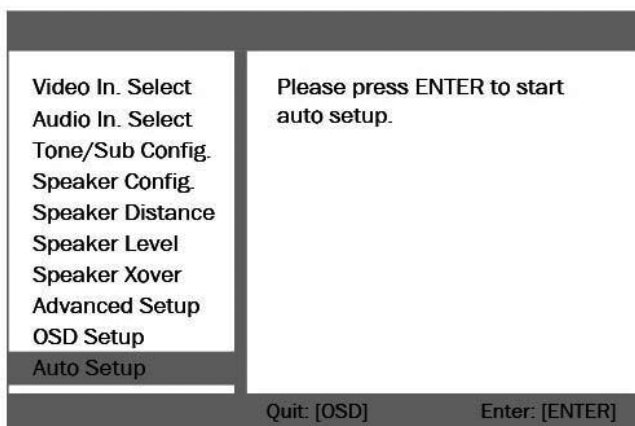

Note:

Make sure there are no obstacles between the calibration microphone and the speakers during the calibration.

RESET THE SYSTEM

Press the power button to turn on the unit, hold the TUNER and STEREO DIRECT buttons at the same time for about 3 seconds, the system will be reset.

Note: If you hold the TUNER and STEREO DIRECT buttons at the same time for more than 3 seconds, all the memory will be deleted.

347 DOLBY TRUEHD / DTS-HD MASTER AUDIO 5.1AV RECEIVER

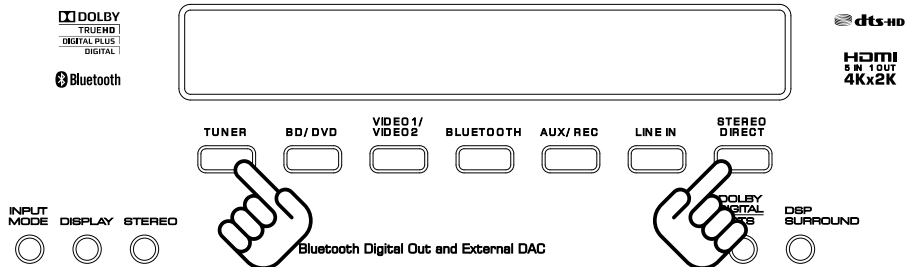

BLUETOOTH MODULE OPERATION

Pair this receiver with Bluetooth external device before first use. Pairing needs to be done only once.

Pairing

1. Press the Bluetooth button on the remote control to activate Bluetooth mode.
2. Turn ON the Bluetooth on your external device, and search for other devices.
3. Connect it with the Bluetooth module: place it near the system and set it into the pairing mode. Insert default password "0000" if necessary. When Bluetooth device is connected its name appears on the receiver's display.

Operation

Once you perform pairing with a given external device, connect the devices as instructed below:

1. Turn ON the Bluetooth on the external device
2. Activate Bluetooth mode on the amplifier (press the Bluetooth button on the remote control).
3. Begin to play music on the Bluetooth enabled external device

Note:

1. Remote control operation is not guaranteed for all Bluetooth enabled devices.
2. It must be necessary that the Bluetooth device supports AVRCP profiles.

TUNER OPERATION

The FM tuner built into this unit can hold up to 20 preset stations.

Radio reception requires that appropriate FM antenna be connected to the unit's rear panel.

1. Press TUNER button to select tuner source.
2. Tune a radio station:

manually:

Press the TUNING + button on the remote to go to a higher frequency or the TUNING – button to go to a lower frequency.

automatically:

Hold the TUNING + or TUNING – button down for about 3 seconds and release it. The scan will stop when the unit's tuner finds the next active frequency.

Create Memory Preset

1. Use the TUNING +/- buttons on the remote control to tune the station you want to set into memory.
2. Press MEMORY button on the remote twice, the station will be saved.

PTY Search

Press PTY button on remote to search by program type.

APS

(Automatic Program Station) Press APS button to allocate and memorize radio station automatically

TROUBLESHOOTING GUIDE

To determine any problem with your receiver, check the table below first. If the problem remains, consult your nearest dealer.

Problem	Possible cause	Suggestion
Amplifier		
When listening to the music in stereo left/right speakers reversed	Speakers are connected wrong	Reconnect if necessary
Low hum or buzz sound	Power cords or lighting placed near this product	Place this product as far as possible from lighting or power leads
Sound is only heard from one channel	One of the input cords is disconnected. The BALANCE control is set to one side	Connect the input leads and adjust the BALANCE control
Sound cuts off when listening to the music or no sound even though power is ON	Speaker impedance is less than prescribed for this unit	After turning off the power and then turning it on again, reduce the volume or change to the correct 8 ohm speakers
Low bass response	Speaker polarity (+/-) is reversed	Check all speakers for correct polarity

Tuner		
An unusual hissing noise is heard when listening to the broadcast in stereo, but not heard when listening in mono	A slight noise may be heard because the method used for modulation of FM stereo broadcasts is different than that used for monaural broadcasts.	Try reducing the treble sound by turning the treble controls.
Noise is excessive in both stereo and mono broadcasts.	Poor location and/or direction of the antenna.	Set the FM mode to mono and optimize FM antenna placement.
Sound is distorted and/or the volume level becomes low.	Broadcast signals are poor or poor antenna placement	If an indoor antenna is being used, change to an outdoor antenna
Excessive distortion in speaker output	Poor reception area	Try using an antenna with more elements.
Surround Effects:		
(Important) The center and rear speaker only operate with the unit is set to a Surround Sound mode and the source material being played is recorded or broadcast in Dolby Digital, DTS or Dolby Pro Logic surround sound. Stereo broadcasts or recordings will produce some rear channel effects when played in a surround mode. However, mono sources will not produce and sound from the rear speakers.		
No sound from the rear speakers	SURROUND button is set to OFF.	Set the button to the desired surround mode position
	Source being played is not recorded or broadcast in surround sound or stereo.	Use surround or stereo source
	Cable not connected securely	Check all rear speaker wires for good connection
No sound from the center speaker	SURROUND mode button is not set to DOLBY DIGITAL, DTS or DOLBY PRO LOGIC II.	Set the button to DOLBY DIGITAL, DTS or DOLBY PRO LOGIC II.
Remote Control		
Remote control does not work	The batteries are empty	Replace with new batteries
	The remote control unit is too far from the receiver or out of the effective range	Operate the Remote Control unit within the effective range

SPECIFICATIONS

Technical parameters

Continuous power output: 80W x 5 CH (RMS, THD 1%, 6 Ω)

HDMI/4K (2160 x 3840)

Dolby TrueHD / Dolby Digital Plus / Dolby Digital /

DTS-HD Master Audio / DTS ES

Input Sensitivity: 250 mV

Input Impedance: 47 kOhm
 Dolby High performance Class A
 Full Function Remote Control
 Power Consumption during Standby Mode: <0.5 W
 Continuous power output: 75 W x 5 CH (RMS, THD 0.7%, 6 Ω)
 Signal / Noise Ratio: 100 dB / 1K
 Total Harmonic Distortion: <0.009% (V in=200 mV, 1 W output)
 Frequency Range: 20 Hz – 60 kHz (Stereo Direct Mode)
 Audio Analogue Inputs Sensitivity / Impedance: 250mV / 47k ohm
 Video Inputs Sensitivity / Impedance: 1Vp-p / 75 ohm
 Bluetooth
 Terminals:
 6 x HDMI: 5 In, 1 Out
 Analogue Video In/Out:
 4 x Composite: 3 In, 1 Out
 3 x Component: 2 In 1 Out
 4 x Digital inputs: 2 coaxial, 2 optical
 Speaker Output: 5 CH
 4 x Analogue inputs: RCA
 Subwoofer Line Out: 1 Set

FM Radio

Frequency range: 87.5 MHz - 108 MHz
 Auto or Manual Station Search
 Auto Preset Search (20 stations memory)
 Sensitivity: 1µV (30dB S/N)
 THD: FM 0.7%
 Signal / Noise Ratio: FM 65 dB
 Antenna Input: FM 75 ohm

General

Mains Voltage: 220-240 V, ~ 50 Hz
 Dimension: 430 (W) x 240 (D) x 113(H) mm

Specifications are subject to change without prior notice.

"The Lechpol company declares that product KM0508 (HD4347) is consistent with the essential requirements and other relevant provisions of directive 1999/5/EC. The proper declaration for download from www.lechpol.eu"

English
Correct Disposal of This Product
(Waste Electrical & Electronic Equipment)



(Applicable in the European Union and other European countries with separate collection systems)
 This marking shown on the product or its literature, indicates that it should not be disposed with other household wastes at the end of its working life. To prevent possible harm to the environment or human health from uncontrolled waste disposal, please separate this from other types of wastes and recycle it responsibly to promote the sustainable reuse of material resources. Household users should contact either the retailer where they purchased this product, or their local government office, for details of where and how they can take this item for environmentally safe recycling. Business users should contact their supplier and check the terms and conditions of the purchase contract. This product should not be mixed with other commercial wastes for disposal.

Made in China for LECHPOL Zbigniew Leszek, Miętne, 1 Garwolińska Street, 08-400 Garwolin.

KWESTIE BEZPIECZEŃSTWA

1. Przed użyciem należy dokładnie zapoznać się z treścią instrukcji obsługi, oraz zachować ją w celu późniejszego wykorzystania.
2. Urządzenie należy chronić przed wodą, wilgocią i zalaniem.
3. Ten produkt, w połączeniu ze słuchawkami lub głośnikami, może wytworzyć dźwięki o sile mogącej doprowadzić do uszkodzenia lub całkowitej utraty słuchu. Nie należy używać tego urządzenia przez dłuższy czas przy ustawieniach głośności na wysokim poziomie. Jeśli w trakcie lub po skorzystaniu z tego sprzętu doświadczasz się osłabienia słuchu lub jakiegokolwiek dyskomfortu, należy niezwłocznie skonsultować się z lekarzem.
4. Urządzenie należy umieścić w miejscu z prawidłową cyrkulacją powietrza.
5. Przed podłączeniem do źródła zasilania, należy sprawdzić zgodność napięcia prądu gniazda sieciowego i urządzenia.
6. Zabrania się używać urządzenia, jeśli kabel zasilający został uszkodzony.
7. Jeśli urządzenie nie jest używane przez dłuższy czas, należy odłączyć je od źródła zasilania.
8. Symbol błyskawicy przedstawiony obok oznacza niebezpieczne napięcie wewnątrz tego urządzenia stanowiące ryzyko porażenia prądem.
9. Symbol wykrzyknika przedstawiony obok wskazuje ważne instrukcje dotyczące obsługi i utrzymywania tego urządzenia w dołączonej literaturze.
10. Należy zawsze odłączyć urządzenie od źródła zasilania przed czyszczeniem. Urządzenie należy czyścić jedynie za pomocą miękkiej, suchej ściereczki. Nie należy używać środków chemicznych lub detergentów do czyszczenia tego urządzenia.
11. **PRZECIĄŻENIE:** Nie należy przeciążać gniazd ściennych, przedłużaczy ani wtyczek, gdyż może to skutkować pożarem lub porażeniem prądem.
12. **ŹRÓDŁA ZASILANIA:** Urządzenie można podłączać jedynie do gniazd sieciowych o wartościach zgodnych z napięciem wskazanym na panelu tylnym urządzenia. Dla urządzeń zasilanych baterią zewnętrzną lub innym źródłem: należy odnieść się do instrukcji obsługi tego produktu.
13. Urządzenie należy umieścić na płaskiej, suchej i stabilnej powierzchni.
14. **UZIEMIENIE ANTENY ZEWNĘTRZNEJ:** Jeśli do urządzenia podłączona jest antena zewnętrzna lub sieć kablowa, należy upewnić się, że przewody są uziemione, aby zapewnić ochronę przed przepięciami i wyładowaniami energetycznymi. Poniżej schemat uziemienia: Uziemienie powinno być zawsze przeprowadzone przez wykwalifikowaną osobę.
15. Zabezpieczenie przewodu zasilającego: przewód zasilania powinien być tak umieszczony, aby nie uległ uszkodzeniu w przypadku nadepnięcia lub przygniecenia przez inne przedmioty. Należy zwrócić szczególną uwagę na miejsca połączeń, wtyczki oraz miejsce wyjścia przewodu z urządzenia.

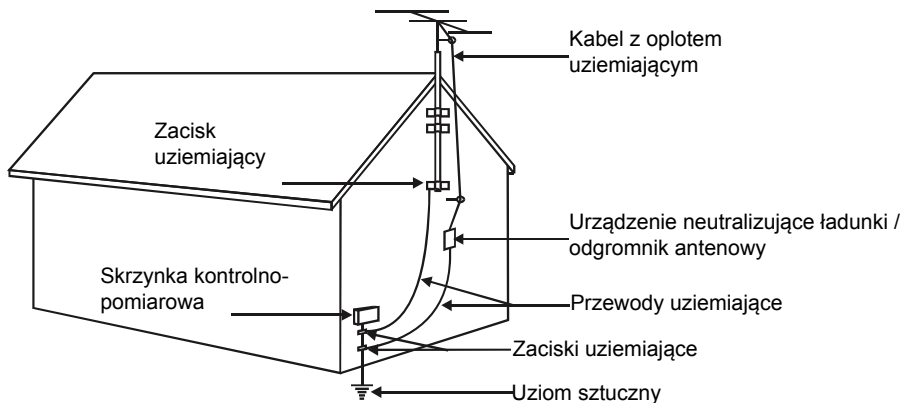

16. Nie należy używać nieoryginalnych akcesoriów, gdyż mogą uszkodzić urządzenie.
17. Należy odłączyć urządzenie od źródła zasilania oraz oddać go do autoryzowanego punktu serwisowego jeśli zaistnieje jeden z poniższych czynników:
 - Urządzenie nie działa standardowo lub jego działanie świadczy o anomalii.
 - Jeśli została na niego wylana woda lub inny płyn.
 - Jeśli został wystawiony na działanie deszczu.
 - Jeśli został upuszczony lub w jakikolwiek sposób uszkodzony.
 - Działanie urządzenia jest znacząco różne od standardowego.
18. SERWIS i NAPRAWA: Nie należy samodzielnie naprawiać tego sprzętu; demontaż urządzenia może stwarzać ryzyko porażenia prądem. Wszelkie prace serwisowe oraz naprawy powinny być przeprowadzone wyłącznie w autoryzowanym punkcie serwisowym.
19. Urządzenie nie posiada części które mogłyby być naprawione własnoręcznie przez użytkownika.
20. W celu zabezpieczenia produktu podczas burzy, należy odłączyć urządzenie od źródła zasilania oraz odłączyć od anteny.
21. Uwaga:
 - Należy chronić urządzenie przed działaniem ekstremalnych temperatur.
 - Zabrania się umieszczać urządzenie w szczelnie zabudowanych miejscach z ograniczoną cyrkulacją powietrza. Należy się upewnić, że miejsce w którym urządzenie jest zlokalizowane ma odpowiednią cyrkulację powietrza.
 - Odłączając urządzenie od źródła zasilania należy pociągnąć za wtyczkę, nigdy za kabel.
 - Urządzenie należy chronić przed wodą, wilgocią i zalaniem.
 - Jeśli urządzenie nie jest używane przez dłuższy czas, należy odłączyć je od źródła zasilania.
 - Nie należy przykrywać urządzenia, ani zakrywać otworów wentylacyjnych.
 - Zabrania się demontażu urządzenia.

PILOT ZDALNEGO STEROWANIA

1.  **Przycisk zasilania** (włącz/wyłącz)
2. **APS** (Automatyczne programowanie stacji)
Automatyczne programowanie stacji - W trybie radia, naciśnij przycisk aby automatycznie wyszukać i zapisać stacje radiowe.
3. **PTY** (Wyszukiwanie według typu programu)
Naciśnij przycisk aby wyszukać stacje radiowe według typu programu (w trybie radia)
4. **TUNER** (Radio FM)
Naciśnij aby przejść w tryb radia
5. **ST/MONO** (Przycisk wyboru trybu STEREO/MONO)
Naciśnij aby zmienić pomiędzy trybem MONO / STEREO w trybie radia. Nie należy używać przycisku w innym trybie.
6. **TUNING+/-** (Przycisk strojenia radia +/-)
Naciśnij aby ustawić wybraną częstotliwość
7. **MEMORY** (Przycisk Pamięci)
Naciśnij aby zapisać stację radiową na listę Ulubionych
8. **DISPLAY** (Przycisk Wyświetlania)
Naciśnij aby włączyć/wyłączyć wyświetlanie informacji na ekranie.
9. **OSD** (Przycisk OSD)
Naciśnij aby włączyć/wyłączyć menu OSD.
10. **SPK SETUP** (Przycisk ustawień głośników)
Naciśnij kilkakrotnie aby przejść do ustawień które chcesz zmienić.
11. **LFE TRIM**
Przycisk służy do regulacji kanał efektów niskich częstotliwości (LFE) przy odtwarzaniu muzyki filmowej lub wielokanałowym nagrywaniu muzyki. Naciśnij przycisk aby wejść w ustawienia

LFE, a następnie za pomocą przycisków w górę/w dół dostosuj poziom ustawienia LFE. Uwaga: W odróżnieniu od regulacji ustawień subwoofera, LFE dostępny jest jedynie podczas odtwarzania muzyki w systemie 5.1 który zawiera funkcję LFE.

12. BASS/TREBLE

Regulacja tonów niskich/wysokich.

13. CH SEL

Przycisk wyboru kanału. Naciśnij przycisk kilkakrotnie aby wybrać właściwe wejście sygnału.

14. VOL+/- (Głośność +/-)

Regulacja poziomu głośności

15.

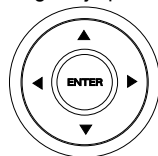

Wybierz i zmień ustawienia

16. SUB VOL

Regulacja głośności subwoofera

17. BD/DVD

Wybierz źródło Blu-Ray/DVD

18. VIDEO1

Wybierz źródło VIDEO 1

19. DELAY (Przycisk opóźnienia)

Naciśnij przycisk aby wybrać żądany głośnik, a następnie za pomocą przycisku góra/dół ustaw czas opóźnienia.

20. VIDEO 2/3

Wybierz źródło VIDEO 2

21. AUX

Wybierz źródło AUX

22. LINE IN

Wybierz źródło LINE IN

23. MUTE (Przycisk Wyciszy)

Naciśnij aby wyciszyć/wyłączyć wyciszenie dźwięku na wszystkich kanałach.

24. DTS/DOLBY

Podczas odtwarzania w systemie 5.1, naciśnij przycisk, aby włączyć standard DTS/DOLBY DIGITAL Stereo.

25. DOLBY PLIIX

Podczas odtwarzania w trybie analogowym/cyfrowym PCM lub 2-kanałowym DOLBY, naciśnij przycisk, aby rozpocząć odtwarzanie w systemie 5.1.

26. SURROUND (Dźwięk przestrzenny SURROUND)

Naciśnij przycisk aby rozpocząć przestrzenne odtwarzanie dźwięku.

27. AUDIO IN

Naciśnij aby wybrać źródło dźwięku analogowego, cyfrowego i HDMI dla obecnie wybranego źródła.

28. SUB ON/OFF (WŁ/WYŁ Subwoofer)

Włącz/wyłącz subwoofer

29. STEREO (Tryb STEREO)

Naciśnij aby włączyć tryb STEREO W trybie stereo, działają jedynie przednie (prawy i lewy) głośniki.

30. STEREO DIRECT (Tryb STEREO DIRECT)

Wybór trybu odtwarzania DIRECT (przy włączonym trybie DIRECT, dźwięk odtwarzany jest

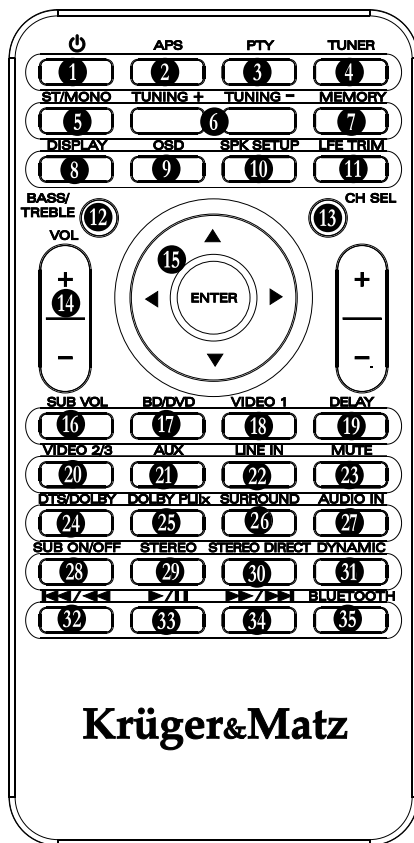

bezpośrednio, z pominięciem dodatkowych regulacji (tonów niskich, wysokich, itp). Tryb pozwala na odtwarzanie dźwięku z dużą dokładnością odnośnie oryginału, a tym samym wyłącza wszystkie ustawienia dodatkowe (bas, treble, balance).

31. DYNAMIC

Naciśnij przycisk kilkukrotnie aby włączyć/wyłączyć tryb DYNAMIC.

32. **◀◀ / ◀** przejdź do poprzedniego utworu

33. **▶ / ▶▶** Naciśnij aby rozpocząć, wstrzymać lub wznowić odtwarzanie.

34. **▶▶ / ▶▶▶** przejdź do następnego utworu

35. BLUETOOTH

Wybierz źródło Bluetooth

INSTALACJA BATERII

1. Zdejmij pokrywę baterii.
2. Umieść dwie baterie AAA. Baterie należy umieścić zgodnie z zaznaczoną polaryzacją.
3. Załóż pokrywę baterii.

Uwaga:

- Należy upewnić się, że urządzenie znajduje się w zasięgu pilota, oraz że nie znajdują się między nimi żadne przeszkody.
- Jeśli pilot używany jest w pobliżu urządzeń które również pracują z użyciem podczerwieni, jego działanie może nie być poprawne.
- Aby włączyć urządzenie, przełączyć w tryb czuwania, należy nacisnąć przycisk zasilania POWER.
- Jeśli pilot nie będzie używany przez dłuższy czas, należy przechowywać go bez baterii w środku.
- Nie należy stosować nowych i zużytych baterii jednocześnie.
- Należy chronić pilot przed upadkiem oraz uszkodzeniem.
- Pilot należy przechowywać w suchym miejscu oraz chronić go przed wodą i wilgocią.
- Pilot należy chronić przed bezpośrednim nasłonecznieniem oraz źródłami ciepła.
- Pilot należy czyścić miękką, lekko wilgotną ściereczką.
- Zabrania się wrzucać baterii do ognia.

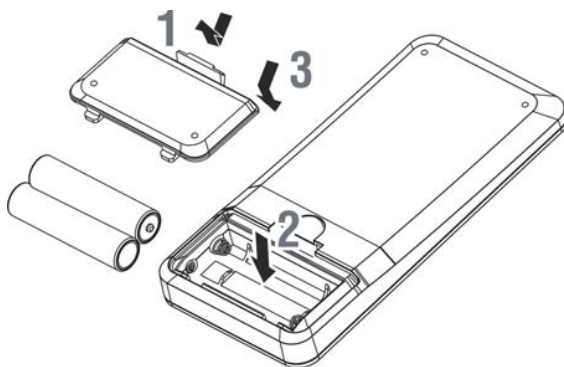

OBSŁUGA PILOTA

1. Skieruj pilota na czujnik podczerwieni na panelu przednim wzmacniacza.
2. Upewnij się, że pomiędzy pilotem a wzmacniaczem nie znajdują się żadne przeszkody.

OPIS PRODUKTU

Panel przedni

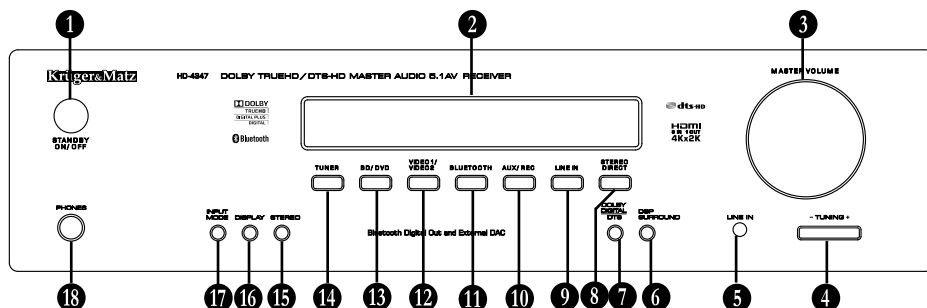

1. Tryb czuwania/włącz/wyłącz

Naciśnij przycisk, aby włączyć urządzenie/przejsć w tryb czuwania

2. Wyświetlacz

3. Pokrętko regulacji głośności

Regulacja poziomu głośności

4. Przycisk strojenia radia +/-

Naciśnij aby ustawić wybraną częstotliwość

5. LINE IN

Gniazdo wejściowe LINE IN

6. DSP SURROUND

Podczas odtwarzania w systemie 5.1/7.1, naciśnij przycisk aby odtwarzać w trybie DTS/DOLBY DIGITAL SURROUND.

7. DOLBY DIGITAL/DTS

Podczas odtwarzania w systemie 5.1, naciśnij przycisk, aby włączyć standard DTS/DOLBY DIGITAL Stereo.

8. Tryb STEREO DIRECT

Naciśnij przycisk aby przejść w tryb stereo direct.

Wybór trybu odtwarzania DIRECT (przy włączonym trybie DIRECT, dźwięk odtwarzany jest bezpośrednio, z pominięciem dodatkowych regulacji (tonów niskich, wysokich, itp). Tryb pozwala na odtwarzanie dźwięku z dużą dokładnością odnośnie oryginału, a tym samym wyłącza wszystkie ustawienia dodatkowe (bas, treble, balance).

9. LINE IN

Naciśnij aby wybrać źródło LINE IN

10. AUX/REC

Naciśnij przycisk, aby wybrać źródło AUX.

11. BLUETOOTH

Wybierz źródło Bluetooth

12. VIDEO1/VIDEO2

Naciśnij przycisk aby wybrać źródło VIDEO 1/VIDEO 2.

13. Przycisk BD/DVD

Naciśnij aby wybrać źródło Blue-Ray/DVD

14. Radio FM

Naciśnij aby przejść w tryb radia

15. Tryb STEREO

Naciśnij przycisk aby dezaktywować tryb odtwarzania dźwięku przestrzennego i przejść w odtwarzanie stereo.

16. Przycisk Wyświetlacza

Wyświetla informacje na temat aktualnego źródła wejściowego.

17. Przycisk **Wejścia źródłowego**

Naciśnij, aby zmienić pomiędzy trybami: HDMI, analogowy, coaxial1, coaxial2, optyczny1, optyczny2

18. **Gniazdo słuchawkowe**

Gniazdo wejścia słuchawkowego

Panel tylni

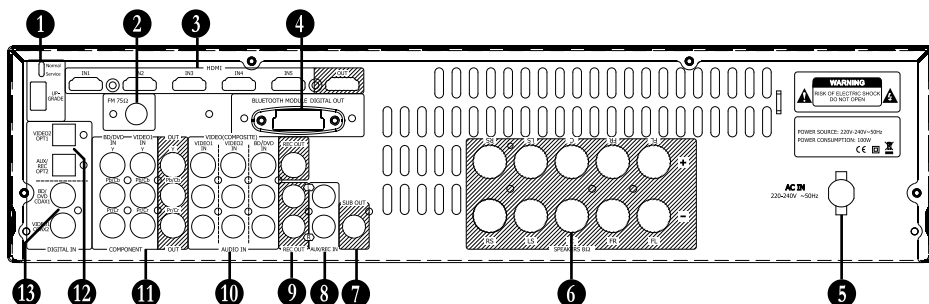

1. **USB serwisowe**

SERWIS/NORMAL: Wyłącznie do użytku serwisu - zmiana trybu ze standardowego na tryb aktualizacji.

Zabrania się samodzielnie zmieniać tryb, gdyż może to spowodować uszkodzenie urządzenia!

2. **FM:** do gniazda FM podłącz załączoną antenę FM lub antenę zewnętrzną.

3. **HDMI** 5 x wejścia; 1 x wyjścia:

4. Moduł **Bluetooth**

5. **Gniazdo przewodu zasilającego**

6. **Terminalne głośnikowe** 8 Ohm

Przednie lewy/prawy, centralny, tylne lewy/prawy (dźwięk przestrzenny)

7. **Wyjście głośnikowe:** Terminal połączeniowy subwoofera

8. **AUX:** Wejścia analogowe audio AUX

9. **Wyjścia nagrywania**

10. **AUDIO IN:** Wejścia audio analogowe VIDEO 1, VIDEO 2, Blu-Ray/DVD

11. **VIDEO COMPOSITE & COMPONENT:**

Wejścia video (COMPOSITE: Blu-Ray/DVD, VIDEO 1, VIDEO 2; COMPONENT: Blu-Ray/DVD, VIDEO) oraz wyjścia video

12. / 13. **Wejścia cyfrowe:**

Wejścia cyfrowe coaxial służą do podłączania urządzeń takich jak odtwarzacz CD / DVD.

Wejścia cyfrowe optyczne służą do podłączania urządzeń takich jak odtwarzacz CD / DVD, telewizor.

POŁĄCZENIA

Przed instalacją sprzętu należy dokładnie przeczytać instrukcję obsługi i zachować ją w celu późniejszego zastosowania.

Urządzenie należy podłączyć do zasilania sieciowego dopiero po zakończeniu wszystkich połączeń. Zabrania się podłączać urządzenia zewnętrzne przy wcześniejszym podłączeniu do zasilania sieciowego.

Podłączanie wg. kolorów

Kable połączeniowe RCA należy podłączać według kolorów wtyków: czerwony, biały, żółty. Czerwone wtyki służą do podłączenia prawego kanału wejścia/wyjścia audio (zazwyczaj oznaczonego jako "R"). Białe wtyki służą do podłączenia lewego kanału wejścia/wyjścia audio (zazwyczaj oznaczonego jako "L"). Żółte wtyki służą do podłączenia wejść i wyjść composite video.



- Należy się upewnić, że kable są poprawnie podłączone (nieodkładne podłączenie może zniekształcać dźwięk).
- Aby uniknąć zakłóceń, należy zwrócić uwagę żeby kable audio i video nie dotykały przewodów zasilania ani kabli głośnikowych.

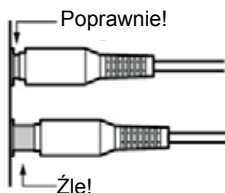

KABLE I WTYKI

VIDEO/AUDIO			
HDMI 5 x wejścia; 1 x wyjścia:			Połączenia HDMI oferują najwyższą jakość obrazu i dźwięku.
AUDIO			
Wtyk optyczny cyfrowy			Najwyższa jakość dźwięku oraz dźwięk przestrzenny (np. Dolby Digital, DTS). Jakość dźwięku jest taka sama jak przy wejściu cyfrowym coaxial.
Wtyk cyfrowy coaxial			Najwyższa jakość dźwięku oraz dźwięk przestrzenny (np. Dolby Digital, DTS). Jakość dźwięku jest taka sama jak przy wejściu cyfrowym optycznym.
Wtyki analogowe (RCA)		L R	Typowe połączenie analogowe, dostępne w większości urządzeń audio.

PODŁĄCZANIE GŁOŚNIKÓW

Uwaga:

W celu uniknięcia uszkodzenia głośników, należy odłączyć urządzenie od źródła zasilania przed ich podłączeniem.

- Przed podłączeniem kolumn należy sprawdzić zgodność impedancji.
- Dedykowna impedancja kolumn wynosi 8 Ohmów. Dodatkowo terminale głośnikowe oznaczone są znakiem "+" oraz kolorem czerwonym; Ujemne terminale głośnikowe oznaczone są znakiem "-" oraz kolorem czarnym.
- Czerwony kabel głośnikowy (+) należy podłączyć do dodatniego terminala głośnikowego; czarny kabel głośnikowy (-) należy podłączyć do ujemnego (czarnego) terminala głośnikowego znajdującego się na tylnym panelu wzmacniacza.
- Należy zdjąć około 10 mm izolacji kabli głośnikowych (więcej mogłoby spowodować zwarcie). Skręcić ze sobą końcówki każdego z kabli.

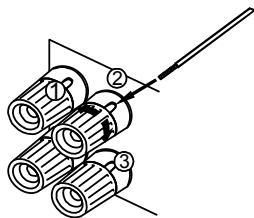
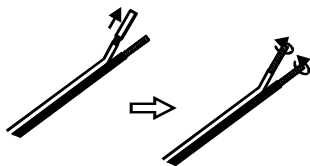

PODŁĄCZ PRZEWODY GŁOŚNIKOWE

1. Odkręć zacisk
2. Umieścić w nim kabel głośnikowy.
3. Zaciśnąć zacisk.

Uwaga: Przednie głośniki (prawy i lewy) należy podłączyć za pomocą przewodów głośnikowych, natomiast aktywny subwoofer należy podłączyć za pomocą kabla RCA.

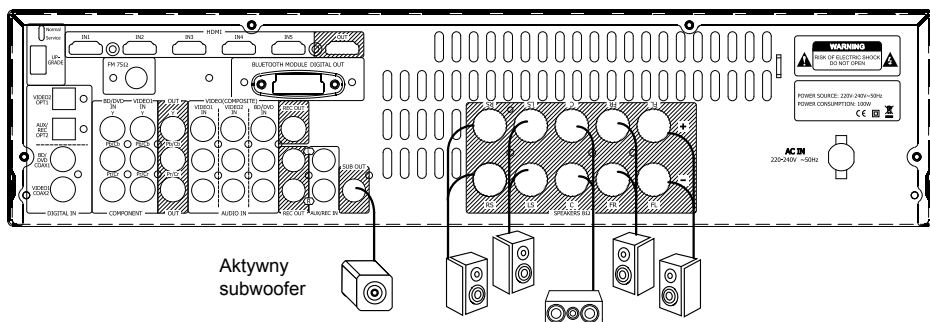

Aktywny subwoofer

POŁĄCZENIA HDMI

Odtwarzacz Blu-Ray/DVD, TV, itp.

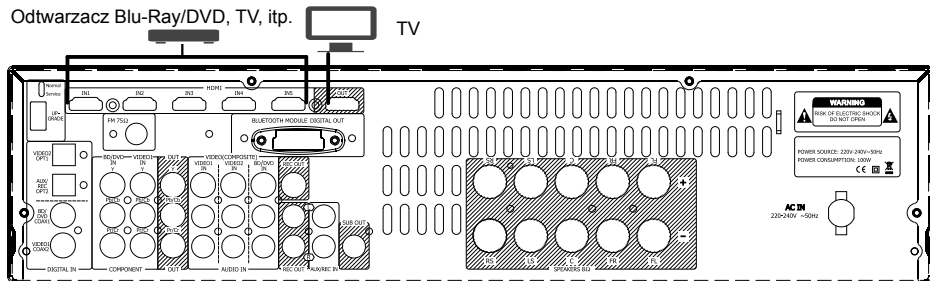

Służą do podłączenia telewizora, odtwarzacza DVD/Blu-Ray i innych komponentów video.

POŁĄCZENIE VIDEO

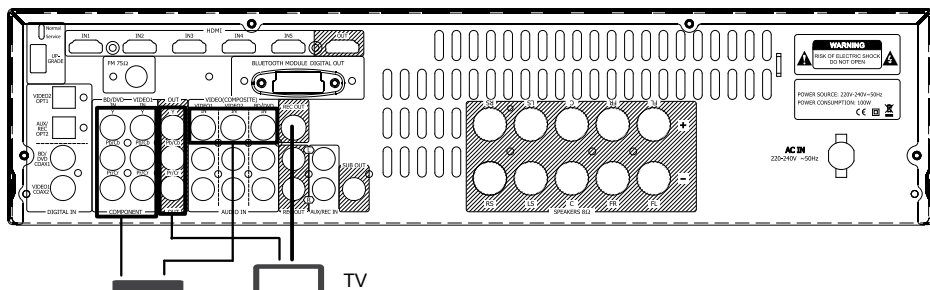

Odtwarzacz Blu-Ray/DVD,
TV, itp.

Urządzenie posiada dwa rodzaje terminali połączeniowych video: composite i component. W celu uzyskania najwyższej jakości obrazu zaleca się podłączenie urządzenia zewnętrznego za pomocą połączenia component. Kolejno, pod względem jakości są: S-Video oraz composite.

PODŁĄCZENIA AUDIO

1. Za pomocą kabli audio (niezałączone w zestawie) podłącz urządzenie zewnętrzne (np. odtwarzacz CD, DVD, Blu-Ray, itp.) do gniazd wejściowych wzmacniacza.
2. Następnie wybierz odpowiednie źródło wejściowe.

WEJŚCIA CYFROWE

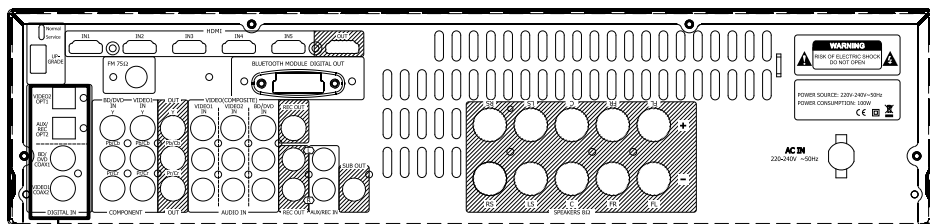

Odtwarzacz CD lub inne
urządzenie odtwarzające audio

Urządzenie posiada 4 wejścia cyfrowe: 2 x optyczne i 2 x coaxial.

WEJŚCIA ANALOGOWE

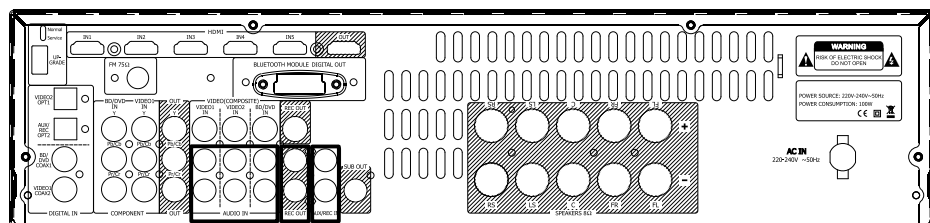

Odtwarzacz Blu-Ray/DVD,
TV, itp. Odtwarzacz CD, tuner

Urządzenie nagrywające

Urządzenie posiada 4 wejścia analogowe: VIDEO 1, VIDEO 2, BD/DVD, AUX, REC.

PODŁĄCZENIE ANTENY FM

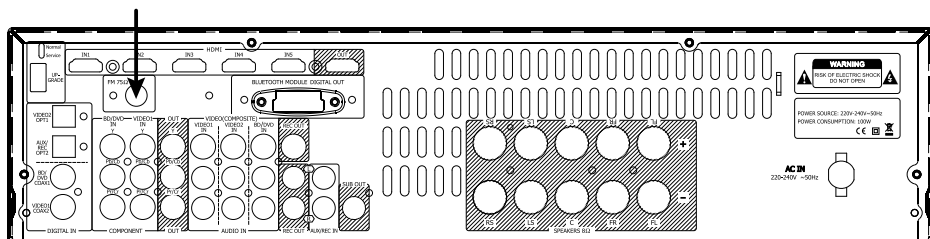

Podłącz antenę FM do gniazda anteny z tyłu wzmacniacza. W celu uzyskania optymalnej jakości sygnału radiowego rozciągnij antenę i ustaw ją w odpowiedniej pozycji. Najwyższą jakość można uzyskać po podłączeniu do urządzenia anteny radiowej zewnętrznej.

BLUETOOTH

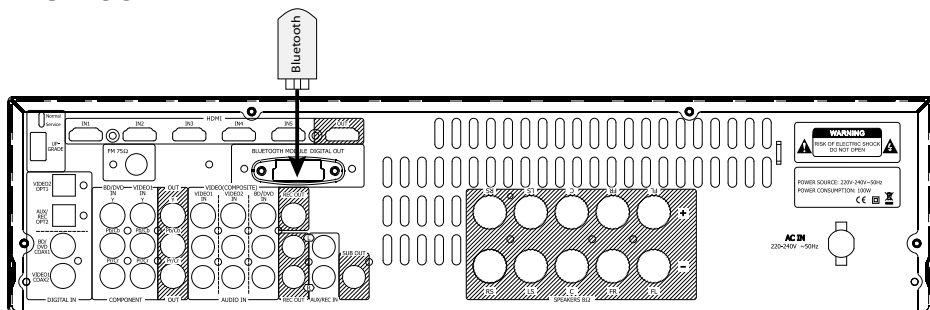

Dzięki modułowi Bluetooth, użytkownik może odtwarzać dźwięk z zewnętrznego urządzenia obsługującego łączność Bluetooth.

Uwaga: urządzenie zewnętrzne musi obsługiwać standard łączności A2DP.

OBSŁUGA

URUCHAMIANIE URZĄDZENIA

Aby włączyć urządzenie, naciśnij przycisk zasilania na wzmacniaczu lub pilocie zdalnego sterowania.

Aby wyłączyć urządzenie, ponownie naciśnij przycisk zasilania na wzmacniaczu lub pilocie zdalnego sterowania.

Przed wyłączeniem urządzenia zaleca się zmniejszyć poziom głośności.

MENU OSD

WYBÓR WEJŚCIA VIDEO (VIDEO INPUT SELECT)

1. Naciśnij przycisk OSD na pilocie zdalnego sterowania. Na ekranie wyświetli się menu.
2. Za pomocą przycisku w górę/w dół (▼ / ▲) na pilocie zdalnego sterowania podświetli opcję "Video In. Select" a następnie naciśnij przycisk ENTER aby przejść dalej.
3. Za pomocą przycisku w górę/w dół (▼ / ▲) na pilocie zdalnego sterowania wybierz źródło wejściowe które chcesz skonfigurować; za pomocą przycisku Prawo/Lewo (◀ / ▶) wybierz jeden z dostępnych wejść HDMI.
4. Aby powrócić, naciśnij przycisk OSD.
5. Aby opuścić Menu OS, kilkakrotnie naciśnij przycisk OSD na pilocie zdalnego sterowania.

Video In. Select	BD/DVD	HDMI1<>
Audio In. Select	VIDEO 1	HDMI2<>
Tone/Sub Config.	VIDEO 2	HDMI3<>
Speaker Config.	AUX	HDMI4<>
Speaker Distance	LINE IN	HDMI5<>
Speaker Level		
Speaker Xover		
Advanced Setup		
OSD Setup		
Auto Setup		
Quit: [OSD]		Enter: [ENTER]

WYBÓR WEJŚCIA AUDIO (AUDIO INPUT SELECT)

1. Naciśnij przycisk OSD na pilocie zdalnego sterowania. Na ekranie wyświetli się menu.
2. Za pomocą przycisku w górę/w dół (▼ / ▲) na pilocie zdalnego sterowania podświetl opcję "Audio In. Select" a następnie naciśnij przycisk ENTER aby przejść dalej.
3. Za pomocą przycisku w górę/w dół (▼ / ▲) na pilocie zdalnego sterowania wybierz źródło wejściowe które chcesz skonfigurować; za pomocą przycisku Prawo/Lewo (◀ / ▶) wybierz jeden z dostępnych wejść.
4. Aby powrócić, naciśnij przycisk OSD.

Video In. Select	BD/DVD	HDMI <>
Audio In. Select	VIDEO 1	HDMI <>
Tone/Sub Config.	VIDEO 2	HDMI <>
Speaker Config.	AUX	HDMI <>
Speaker Distance	LINE IN	HDMI <>
Speaker Level		
Speaker Xover	HDMI out to TV	
Advanced Setup	Audio Return	
OSD Setup		
Auto Setup		
Quit: [OSD]		Enter: [ENTER]

KONFIGURACJA TONÓW (TONE CONFIGURATION)

1. Naciśnij przycisk OSD na pilocie zdalnego sterowania. Na ekranie wyświetli się menu.
2. Za pomocą przycisku w górę/w dół (▼ / ▲) na pilocie zdalnego sterowania podświetl opcję "Tone/Sub Config" i naciśnij przycisk ENTER aby zatwierdzić.
3. Za pomocą przycisku w górę/w dół (▼ / ▲) na pilocie zdalnego sterowania wybierz źródło wejściowe, które chcesz skonfigurować; a następnie za pomocą przycisku Prawo/Lewo (◀ / ▶) dostosuj wybraną opcję.
4. Aby powrócić, naciśnij przycisk OSD.

Video In. Select	Bass	0dB<>
Audio In. Select	Treble	0dB<>
Tone/Sub Config.	LEF Trim	0dB<
Speaker Config.	DD/DTS Sub Trim	0dB<>
Speaker Distance	DD/DTS Bass Aug	OFF<>
Speaker Level	PLIIX Sub Trim	0dB<>
Speaker Xover	PLIIX Bass Aug	OFF<>
Advanced Setup	Stereo+Sub Trim	0dB<>
OSD Setup		
Auto Setup		
Quit: [OSD]		Enter: [ENTER]

- **Bass**
Opcja służy do regulacji ustawień tonów niskich
- **Treble**
Opcja służy do regulacji ustawień tonów wysokich
- **LFE Trim**
Opcja służy do regulacji ustawień LFE (efekt niskich tonów; element ".1" w systemie 5.1) przy odtwarzaniu w systemie 5.1. Opcja nie wpływa na ustawienia pozostałych kanałów.

Urządzenie posiada również kilka zaawansowanych opcji zarządzania basem. Poziom subwoofera dla trybów DD/DTS, tryb PLIIX/Neo:6 oraz tryb stereo + subwoofer; wszystkie tryby mogą zostać ustawione na odmiennych poziomach.

KONFIGURACJA GŁOŚNIKÓW (SPEAKER CONFIGURATION)

1. Naciśnij przycisk OSD na pilocie zdalnego sterowania. Na ekranie wyświetli się menu.
2. Za pomocą przycisku w górę/w dół (▼ / ▲) na pilocie zdalnego sterowania podświetl opcję "Speaker Config" i naciśnij przycisk ENTER aby przejść dalej.
3. Za pomocą przycisku w górę/w dół (▼ / ▲) na pilocie zdalnego sterowania wybierz źródło wejściowe, które chcesz skonfigurować; a następnie za pomocą przycisku Prawo/Lewo (◀ / ▶) dostosuj wybraną opcję.
4. Aby powrócić, naciśnij przycisk OSD.

Video In. Select	Decode Mode	5.1
Audio In. Select	Front L/R	Large <>
Tone/Sub Config.	Center	Small <>
Speaker Config.	Surr. L/R	Small <>
Speaker Distance	Subwoofer	Yes <>
Speaker Level		
Speaker Xover		
Advanced Setup		
OSD Setup		
Auto Setup		
Quit: [OSD]		Enter: [ENTER]

USTAWIENIA ODLEGŁOŚCI GŁOŚNIKÓW (SPEAKER DISTANCE)

W zakładce "Speaker Distance" należy wprowadzić wartości odległości każdego głośnika do pozycji słuchacza.

1. Przedni lewy głośnik
2. Przedni prawy głośnik
3. Głośnik centralny
4. Lewy głośnik surround
5. Prawy głośnik surround
6. Tylny głośnik surround
7. Tylny lewy głośnik surround
8. Tylny prawy głośnik surround
9. Subwoofer

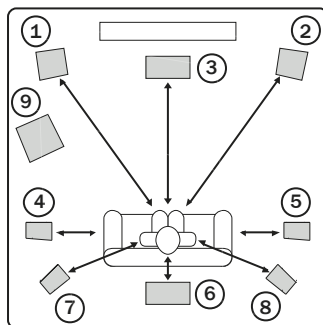

USTAWIENIA ODLEGŁOŚCI GŁOŚNIKÓW

1. Naciśnij przycisk OSD na pilocie zdalnego sterowania. Na ekranie wyświetli się menu.
2. Za pomocą przycisku w górę/w dół (▼ / ▲) na pilocie zdalnego sterowania podświetl opcję "Speaker Distance" i naciśnij przycisk ENTER aby przejść dalej.
3. Za pomocą przycisku w górę/w dół (▼ / ▲) na pilocie zdalnego sterowania podświetl opcję "Unit" (Jednostki); a następnie za pomocą przycisku Prawo/Lewo (◀ / ▶) ustaw wybrane jednostki (meters - metry/stopy - feet) w których mierzona będzie odległość.
4. Za pomocą przycisku w górę/w dół (▼ / ▲) na pilocie zdalnego sterowania wybierz głośnik, który chcesz skonfigurować; a następnie za pomocą przycisku Prawo/Lewo (◀ / ▶) ustaw odległość.
5. Aby powrócić, naciśnij przycisk OSD.

Video In. Select	Unit	Meters <>
Audio In. Select	Front L	2.9<>
Tone/Sub Config.	Front R	2.9<>
Speaker Config.	Surr. L	2.0<>
Speaker Distance	Surr. R	2.0<>
Speaker Level	Center	2.9<>
Speaker Xover	Subwoofer	0.5<>
Advanced Setup		
OSD Setup		
Auto Setup		
Quit: [OSD]		Enter: [ENTER]

KALIBRACJA POZIOMÓW (LEVEL CALCULATION)

Opcja pozwala na dostosowanie poziomu każdego głośnika przy użyciu testu tonowego, tak aby każdy z podłączonych głośników odtwarzał na tym samym poziomie głośności.

1. Naciśnij przycisk OSD na pilocie zdalnego sterowania. Na ekranie wyświetli się menu.
2. Za pomocą przycisku w górę/w dół (▼ / ▲) na pilocie zdalnego sterowania podświetl opcję "Level Cal" i naciśnij przycisk ENTER aby przejść dalej.
3. Za pomocą przycisku Prawo/Lewo (◀ / ▶) na pilocie zdalnego sterowania włącz sygnał testowy; lewy, przedni głośnik zacznie wydawać różowy szum.
4. Za pomocą przycisków w górę/w dół (▼ / ▲) na pilocie zdalnego sterowania podświetl wybrany głośnik, który chcesz skonfigurować, a następnie za pomocą przycisku Prawo/Lewo (◀ / ▶) ustaw wartości głośników, aż wszystkie będą na tym samym poziomie.
5. Aby powrócić, naciśnij przycisk OSD.

Video In. Select	Test Signal	OFF<>
Audio In. Select	Front L	0dB<>
Tone/Sub Config.	Front R	0dB<>
Speaker Config.	Surr. L	0dB<>
Speaker Distance	Surr. R	0dB<>
Speaker Level	Center	0dB<>
Speaker Xover	Subwoofer	0dB<>
Advanced Setup		
OSD Setup		
Auto Setup		
Quit: [OSD]		Enter: [ENTER]

ODCIĘCIE CZĘSTOTLIWOŚCI (SPEAKER CROSSOVER)

Wprowadź wartość odcięcia częstotliwości dla każdego głośnika.

1. Naciśnij przycisk OSD na pilocie zdalnego sterowania. Na ekranie wyświetli się menu.
2. Za pomocą przycisku w górę/w dół (▼ / ▲) na pilocie zdalnego sterowania podświetl opcję "Speaker Xover" i naciśnij przycisk ENTER aby przejść dalej.
3. Za pomocą przycisku w górę/w dół (▼ / ▲) na pilocie zdalnego sterowania wybierz żądany głośnik, a następnie za pomocą przycisku Prawo/Lewo (◀/▶) dostosuj wartość częstotliwości.
4. Aby powrócić, naciśnij przycisk OSD.

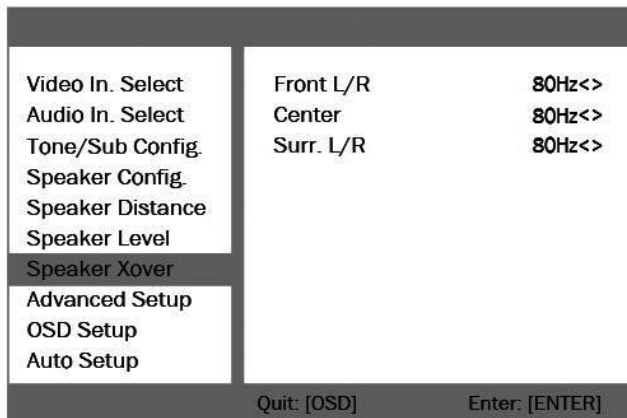

USTAWIENIA ZAAWANSOWANE (ADVANCED SETUP)

1. Naciśnij przycisk OSD na pilocie zdalnego sterowania. Na ekranie wyświetli się menu.
2. Za pomocą przycisku w górę/w dół (▼ / ▲) na pilocie zdalnego sterowania podświetl opcję "Advanced Setup" i naciśnij przycisk ENTER aby przejść dalej.
3. Za pomocą przycisku w górę/w dół (▼ / ▲) na pilocie zdalnego sterowania wybierz opcję, którą chcesz skonfigurować; a następnie dostosuj ją za pomocą przycisku Prawo/Lewo (◀/▶).
4. Aby powrócić, naciśnij przycisk OSD.

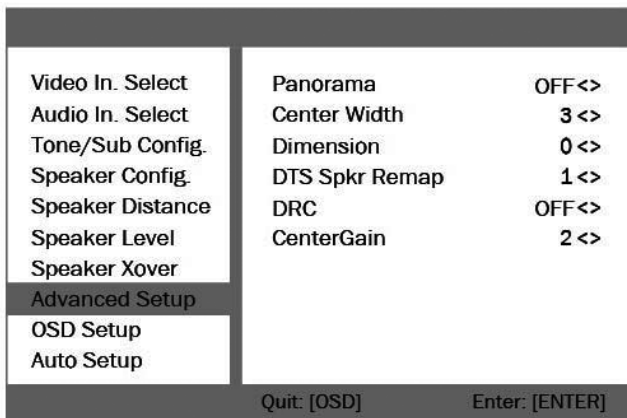

USTAWIENIA OSD (OSD SETUP)

1. Naciśnij przycisk OSD na pilocie zdalnego sterowania. Na ekranie wyświetli się menu.
2. Za pomocą przycisku w górę/w dół (▼ / ▲) na pilocie zdalnego sterowania podświetl opcję "OSD setup" i naciśnij przycisk ENTER aby przejść dalej.
3. Za pomocą przycisku w górę/w dół (▼ / ▲) na pilocie zdalnego sterowania podświetl opcję "Language", a następnie za pomocą przycisku Prawo/Lewo (◀ / ▶) ustaw żądany język.
4. Aby powrócić, naciśnij przycisk OSD.

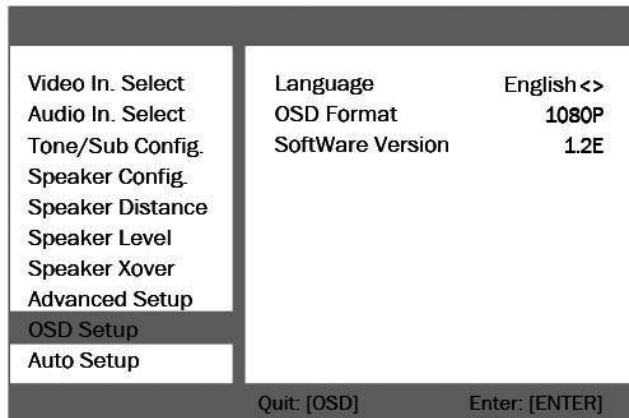

AUTOMATYCZNE USTAWIENIA (AUTO SETUP)

Funkcja "Auto Setup" służy do automatycznego ustawienia parametrów głośników.

Aby przeprowadzić automatyczną kalibrację głośników należy:

1. Podłączyć przewód mikrofonu kalibracyjnego do gniazda LINE IN.
2. Ustawić mikrofon kalibracyjny w pozycji słuchacza na poziomie jego uszu.
3. Naciśnąć przycisk OSD na pilocie zdalnego sterowania. Na ekranie wyświetli się menu.
4. Za pomocą przycisku w górę/w dół (▼ / ▲) na pilocie zdalnego sterowania podświetl opcję "Auto setup" i naciśnij przycisk ENTER aby rozpocząć automatyczną kalibrację ustawień głośników.

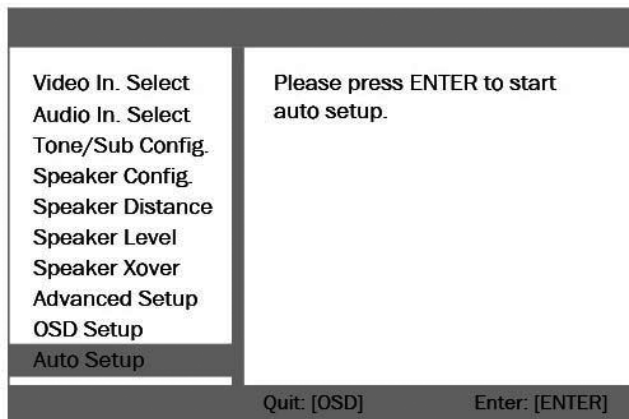

Uwaga: Należy zwrócić uwagę aby podczas pomiaru nie znajdowały się żadne przeszkody pomiędzy głośnikami a mikrofonem.

PRZYWRACANIE USTAWIEŃ FABRYCZNYCH

347 DOLBY TRUEHD / DTS-HD MASTER AUDIO 5.1AV RECEIVER

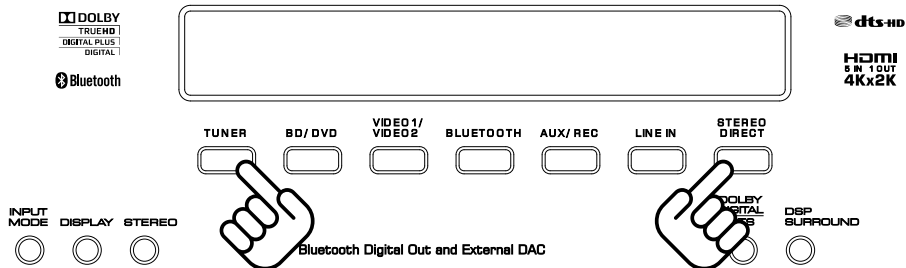

Naciśnij przycisk zasilania aby włączyć urządzenie; następnie naciśnij i przytrzymaj przyciski TUNER oraz STEREO DIRECT w tym samym czasie przez około 3 sekundy. Ustawienie fabryczne zostaną przywrócone.

Uwaga: Przywrócenie ustawień fabrycznych spowoduje wyczyszczenie zapisanych ustawień urządzenia.

OBSŁUGA MODUŁU BLUETOOTH

Przed pierwszym użyciem należy sparować urządzenia. Parowanie wymagane jest tylko raz, przed pierwszym połączeniem.

Parowanie

1. Aby przejść w tryb Bluetooth należy nacisnąć przycisk Bluetooth na pilocie zdalnego sterowania.
2. Należy włączyć łączność Bluetooth na urządzeniu zewnętrznym i wyszukać inne urządzenia.
3. Połączyć z modułem Bluetooth: umieścić w bliskiej odległości i rozpocząć parowanie. Wpisać domyślne hasło "0000" jeśli jest wymagane. Po połączeniu wzmacniacza z urządzeniem zewnętrznym za pomocą łączności Bluetooth, na ekranie amplitunera wyświetlać się będzie nazwa urządzenia zewnętrznego.

Obsługa

Po ukończeniu parowania, urządzenia należy połączyć według poniższych wskazówek:

1. Włączyć łączność Bluetooth na urządzeniu zewnętrznym.
2. Włączyć tryb Bluetooth na wzmacniaczu (nacisnąć przycisk Bluetooth na pilocie zdalnego sterowania).
3. Rozpocząć odtwarzanie na urządzeniu zewnętrznym.

Uwaga:

1. Producent nie gwarantuje poprawnego działania pilota zdalnego sterowania dla obsługi wszystkich urządzeń zewnętrznych połączonych ze wzmacniaczem łącznością Bluetooth.
2. Urządzenie zewnętrzne musi obsługiwać standard łączności AVRCP.

OBSŁUGA RADIA FM

Urządzenie posiada wbudowaną pamięć Ulubionych stacji radiowych o pojemności 20 wpisów. Odbiór częstotliwości radiowych wymaga podłączenie anteny radiowej do gniazda FM znajdującego się na tylnym panel urządzenia.

1. Naciśnij przycisk TUNER aby przejść w tryb radia FM.
2. Wybór częstotliwości radiowej:
 - **ręcznie:**
Naciśnij przycisk TUNING+ na pilocie aby wybrać wyższą częstotliwość, lub TUNING- aby wybrać niższą częstotliwość.
 - **automatycznie:**
Naciśnij i przytrzymaj przycisk TUNING+ lub TUNING-, a następnie zwolnij przycisk. Urządzenie zatrzyma automatyczne wyszukiwanie stacji radiowych po odszukaniu pierwszej dostępnej stacji radiowej.

Zapisywanie stacji radiowej do listy Ulubionych

1. Za pomocą przycisku TUNING+/- na pilocie zdalnego sterowania przejdź do wybranej częstotliwości radiowej.
2. Naciśnij przycisk pamięci MEMORY na pilocie dwa razy aby zapisać stację.

Wyszukiwanie według typu programu

Naciśnij przycisk PTY na pilocie aby rozpocząć wyszukiwanie według typu programu.

Automatyczne programowanie stacji

Naciśnij przycisk APS na pilocie zdalnego sterowania aby wyszukać dostępne stacje radiowe i zapisać na liście ulubionych.

ROZWIĄZYWANIE PROBLEMÓW

W razie jakichkolwiek problemów z obsługą tego urządzenia zaleca się odnieść do poniżej tabeli w celu ustalenia możliwej przyczyny. Jeśli problem nie jest wyszczególniony poniżej, lub jeśli użytkownik nie jest w stanie go rozwiązać, zaleca się skontaktować z autoryzowanym punktem serwisowym.

Problem	Możliwa przyczyna	Sugerowane rozwiązanie
Wzmacniacz		
Podczas słuchania muzyki w trybie stereo, dźwięk z głośników jest odwrotny.	Głośniki są odwrotnie podłączone	Należy sprawdzić podłączenie głośników, i zmienić podłączenie jeśli to konieczne.
Podczas odtwarzania słychać szum/brzęczenie	Urządzenie znajduje się blisko przewodów zasilania	Należy umieścić wzmacniacz tak, aby nie dotykał przewodów zasilania
Dźwięk dochodzi tylko z jednego kanału	<ul style="list-style-type: none"> • Jeden z kabli wejściowych jest odłączony lub podłączony niepoprawnie. • Pokrętło BALANCE jest ustawiony tylko na jeden kanał 	Sprawdź podłączenie kabli głośnikowych i dostosuj regulację BALANCE
Podczas odtwarzania, urządzenie przestaje odtwarzać dźwięk, lub nie odtwarza dźwięku.	Impedancja głośników jest niższa niż wymagana	Włącz i wyłącz urządzenie, zmniejsz głośność lub podłącz głośniki o odpowiedniej impedancji (co najmniej 8 Ohm)
Brak niskich tonów	Odwrócona polaryzacja głośnika	Sprawdź podłączenie głośników pod względem polaryzacji

Radio FM		
Słychać szum podczas odtwarzania radia w trybie stereo, ale nie w trybie mono.	Modulacja w trybie stereo różni się od tej obecnej w trybie mono.	Zmień ustawienia tonów niskich za pomocą przycisku Treble.
Dźwięk jest nadmierny w obydwu trybach mono i stereo.	Złe ustawienie anteny.	Przejdź w tryb mono radia oraz dostosuj ustawienie anteny.
Dźwięk jest zniekształcony, poziom głośności się obniżył.	Złe ustawienie anteny lub słaby odbiór sygnału.	Zaleca się zmianę anteny na zewnętrzną.
Zniekształcenia w wyjściach głośnikowych.	Słaby odbiór sygnału	Zaleca się użycie innej anteny.
Efekt przestrzenny SURROUND:		
(Ważne) środkowy i tylne głośniki działają tylko jeśli urządzenie pracuje w trybie dźwięku przestrzennego, a dźwięk jest odtwarzany/nagrywany w standardzie Dolby Digital, DTS lub Dolby Pro Logic dźwięku przestrzennego. Odtwarzanie/nagrywanie w trybie stereo stworzą efekt dźwięku dochodzącego z tylnych głośników, jeśli włączony będzie tryb dźwięku przestrzennego. Odtwarzanie/nagrywanie w trybie mono nie posiada tej funkcji.		
Brak dźwięku z tylnych głośników.	Tryb Surround jest wyłączony.	Ustaw urządzenie w trybie stereo.
	Wejście źródłowe nie jest nagrywane/odtwarzane w trybie stereo / dźwięku przestrzennego.	Włącz tryb stereo / dźwięku przestrzennego.
	Kable nie jest poprawnie podłączone	Sprawdź czy tylne głośniki są poprawnie podłączone
Brak dźwięku z centralnego głośnika	Tryb dźwięku przestrzennego nie jest ustawiony w standardzie DOLBY DIGITAL, DTS lub DOLBY PRO LOGIC II.	Włącz standard DOLBY DIGITAL, DTS lub DOLBY PRO LOGIC II.
Pilot zdalnego sterowania		
Pilot nie działa	Baterie w pilocie się wyczerpały	Należy wymienić baterie.
	Urządzenie znajduje się poza zasięgiem pilota	Należy zmniejszyć odległość pomiędzy wzmacniaczem a pilotem

SPECYFIKACJE

Parametry techniczne

Moc RMS: 80W x 5 CH (RMS, THD 1%, 6 Ω)

HDMI/4K (3840 x 2160)

Dolby TrueHD / Dolby Digital Plus / Dolby Digital /

DTS-HD Master Audio / DTS ES

Efektywność wejściowa: 250 mV

Impedancja wejściowa: 47 kΩ

Dolby High performance Class A

Pilot zdalnego sterowania

Pobór mocy w trybie czuwania: <0,5 W

Moc RMS: 75 W x 5 CH (RMS, THD 0.7%, 6Ω)

Stosunek S/N: 100 dB / 1K

Zniekształcenia harmoniczne: <0.009% (V in=200 mV, 1 W wyjście)

Pasma przenoszenia: 20 Hz – 60 kHz (Stereo Direct Mode)
 Impedancja / Efektywność wejść analogowych audio: 250mV / 47k ohm
 Impedancja / Efektywność wejść video: 1Vp-p / 75 Ohm
 Bluetooth

Terminale:

6 x HDMI: 5 wejść, 1 wyjście
 Wejścia/wyjścia video analogowe:
 4 x composite: 3 wejście, 1 wyjście
 3 x component: 2 wejścia, 1 wyjście
 4 x Wejścia cyfrowe: 2 coaxial, 2 optyczne
 Terminale głośnikowe: 5 kanałów
 4 x Wejścia analogowe: RCA
 Wyjście na subwoofer: 1 zestaw

Radio FM

Pasma częstotliwości: 87.5 MHz - 108 MHz
 Automatyczne/ręczne wyszukiwanie stacji radiowych
 Automatyczne programowanie stacji (pamięć 20 ulubionych stacji radiowych)
 Efektywność: 1µV (30dB S/N)
 THD: FM 0.7%
 Stosunek S/N: FM 65 dB
 Wejście anteny FM: 75 Ohm

Ogólne

Zasilanie: 220-240 V, ~ 50 Hz
 Wymiary: 430 x 240 x 113 mm

Specyfikacje mogą ulec zmianie bez wcześniejszego powiadomienia.

„Niniejszym firma Lechpol oświadcza, że urządzenie KM0508 (HD4347) jest zgodne z zasadniczymi wymaganiami oraz innymi stosownymi postanowieniami dyrektywy 1999/5/WE. Właściwa deklaracja do pobrania na stronie www.lechpol.eu”

 **Poland**
Prawidłowe usuwanie produktu
(zużyty sprzęt elektryczny i elektroniczny)



Oznaczenie umieszczone na produkcie lub w odnoszących się do niego tekstach wskazuje, że po upływie okresu użytkowania nie należy usuwać z innymi odpadami pochodzącymi z gospodarstw domowych. Aby uniknąć szkodliwego wpływu na środowisko naturalne i zdrowie ludzi wskutek niekontrolowanego usuwania odpadów, prosimy o oddzielenie produktu od innego typu odpadów oraz odpowiedzialny recykling w celu promowania ponownego użycia zasobów materialnych jako stałej praktyki. W celu uzyskania informacji na temat miejsca i sposobu bezpiecznego dla środowiska recyklingu tego produktu użytkownicy w gospodarstwach domowych powinni skontaktować się z punktem sprzedaży detalicznej, w którym dokonali zakupu produkt, lub z organem władz lokalnych. Użytkownicy w firmach powinni skontaktować się ze swoim dostawcą i sprawdzić warunki umowy zakupu. Produkt nie należy usuwać razem z innymi odpadami komercyjnymi.

Wyprodukowano w CHRL dla LECHPOL Zbigniew Leszek, Miętne ul. Garwolińska 1, 08-400 Garwolin.

RECOMANDARI PRIVIND SIGURANTA

1. Cititi manualul cu atentie inainte de a folosi aparatul si pastrati-l pentru referinte ulterioare.
2. Feriti dispozitivul de apa si umiditate. Asigurati o ventilatie corespunzatoare in jurul aparatului. Nu acoperiti aparatul si nu-l expuneti direct in bataia soarelui - asezati-l departe de toate sursele de caldura, cum ar fi caloriferele, sobele si lumina directa a soarelui.
3. Nu așezați aparatul pe sau in apropierea dispozitivelor care pot cauza interferențe electromagnetice.
4. Nu acoperiti produsul. Asigurati o ventilatie corespunzatoare in jurul aparatului.
5. Acest produs în combinație cu căști sau difuzoare poate produce un nivel de presiune acustică care ar putea provoca deteriorarea auzului.
6. Acest produs trebuie conectat la sursa de alimentare respectand instructiunile de utilizare si valoarea corecta a tensiunii de alimentare.
7. Scoateti stecherul din priza utilizand suprafata destinata prinderii. Nu trageți de cablu.
8. Nu utilizati niciodată acest dispozitiv în cazul în care cablul de alimentare este deteriorat.
9. Deconectati aparatul in cazul in care nu-l folositi o anumita perioada de timp.
10. Triunghiul continand simbolul fulgerului va indica cazurile in care sanatatea dumneavoastra este in pericol (datorita electrocutarii, de exemplu).
11. Semnul exclamarii in interiorul unui triunghi indica riscuri deosebite in utilizarea sau punerea in functiune a aparatului.
12. Scoateti intotdeauna stecherul din priza inainte de a curata dispozitivul. Curatati aparatul cu un material textil uscat si moale. Nu folositi solutii abrazive de curățare, deoarece acestea pot deteriora suprafața aparatului.
13. SUPRASARCINA: Nu supraincarcati prizele de pe perete si cablurile de alimentare, deoarece in acest fel apare riscul de soc electric sau chiar de incendiu.
14. Asezati dispozitivul pe o suprafata uscată, plata și stabilă.
15. PAMANTAREA ANTENELOR EXTERIOARE: In cazul in care o antena exterioara sau un sistem de cablu este conectat la acest produs, asigurati-va ca acestea sunt conectate la pamantarea de protectie.

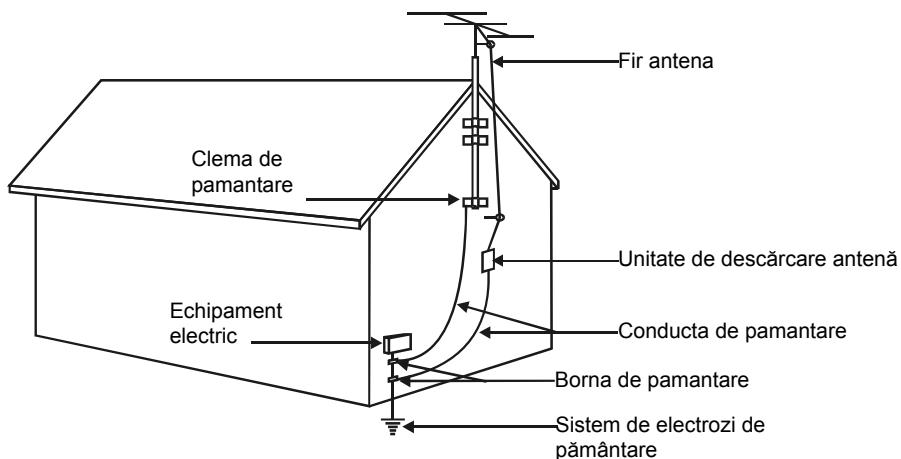

16. Protecția cablului de alimentare:
 - Cablurile de alimentare trebuie plasate în așa fel încât să nu fie calcate sau presate de obiecte plasate pe acesta, astfel încât trebuie să aveți mare grijă la traseul acestui fir.
17. Utilizați doar componente originale.
18. Deconectați acest produs de la priză de perete și contactați personalul calificat de la service în următoarele cazuri:
 - Când cablul de alimentare este deteriorat.
 - În cazul în care au fost varsate lichide sau introduse obiecte în interiorul aparatului.
 - În cazul în care aparatul a fost expus la ploaie sau umezeală.
 - În cazul în care aparatul a fost lovit sau carcasa a fost deformată.
 - În cazul în care produsul nu mai funcționează corect.
19. SERVICE: Nu încercați să reparați acest produs, deoarece scoaterea sau înlocuirea carcasei poate duce la expunerea la tensiune periculoasă sau alte pericole. Contactați personalul calificat.
20. Nu dezasamblați aparatul, nu veți găsi componente de schimb în interiorul aparatului.
 - Pericol de electrocutare.
21. Pentru o mai mare protecție a acestui produs, în tipul unei furtuni cu descărcări electrice sau în cazul în care nu este folosit pentru o perioadă mai lungă de timp, deconectați-l de la priză de perete și deconectați antena sau sistemul de cablu. Acest lucru va preveni deteriorarea acestui aparat provocată de variațiile de tensiune.
22. Înainte de a muta dispozitivul asigurați-vă că ați oprit dispozitivul și l-ați deconectat de la priză de perete.
23. Nota:
 - Nu plasați dispozitivul în locuri cu o temperatură foarte ridicată.
 - Când doriți să scoateți aparatul din priză, trageți de stecher, nu de cablu.
 - Nu folosiți dispozitivul în locuri umede sau cu praf.
 - Deconectați aparatul în cazul în care nu-l folosiți o anumită perioadă de timp.
 - Nu blocați gaurile de aerisire.
 - Nu dezasamblați aparatul și nu modificați dispozitivul în nici un fel.

TELECOMANDA

1.  **Buton Pornire** > Buton Standby (Pornire/Oprire)
2. **Buton APS**
Butonul APS vă ajută la căutarea automată a posturilor radio, unitatea va memora automat stațiile radio. În modul radio, apăsați acest buton pentru a aloca și memora automat postul de radio.
3. **Buton cautare PTY**
Apăsați pentru a căuta în funcție de tipul de program, atunci în modul radio.
4. **Buton RADIO**
Apasați pentru a selecta sursa de intrare Radio.
5. **Buton ST/MONO**
Apasați pentru a comuta între funcția mono sau stereo, când sursa este radio și banda FM este selectată. Când sunt selectate surse de intrare, butonul nu are nici o funcție.
6. **Buton TUNING +/-**

- Pentru cautarea posturilor radio
7. Buton **MEMORY**
Mmeorarea posturilor radio
 8. Buton **DISPLAY**
Comutare on/off informatie pe ecran
 9. **OSD**
Apasarea pe acest buton comuta on/off informatia pe ecran
 10. Buton **SKP SETUP**
Setare difuzor
 11. **LFE TRIM**
Buton pentru reglarea nivelului efectelor la frecvente joase (LFE) in coloana sonora a filmelor sau a inregistrarilor. Apasati pentru activarea controlului, apoi utilizati sagetile sus/jos pentru a creste/descreste nivelul LFE. Este un control LFE, nu un control subwoofer si functioneaza numai in sistemele 5.1 care contin LFE.
 12. **BASS TREBLE**
Reglaj frecvente inalte/joase
 13. **CH SEL**
Selectare canale
 14. **VOLUME +/-**
Reglaj volum

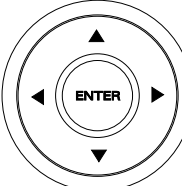
15.  Butonul rotund, sagetile si ENTER Sunt utilizate pentru selectare si setari

16. **SUB VOL**
Reglare volum subwoofer
17. **BD DVD**
Selectare intrare BD DVD.
18. **VIDEO1**
Selectare intrare VIDEO 1
19. **DELAY**
Apasati acest buton pentru a selecta setare difuzor, apoi apasati sagetile sus/jos pentru setarea timpului de intarziere.
20. **VIDEO2**
Selectare intrare VIDEO2
21. **AUX**
Selectare intrare AUX.
22. **LINE IN**
Selectare intrare LINE IN

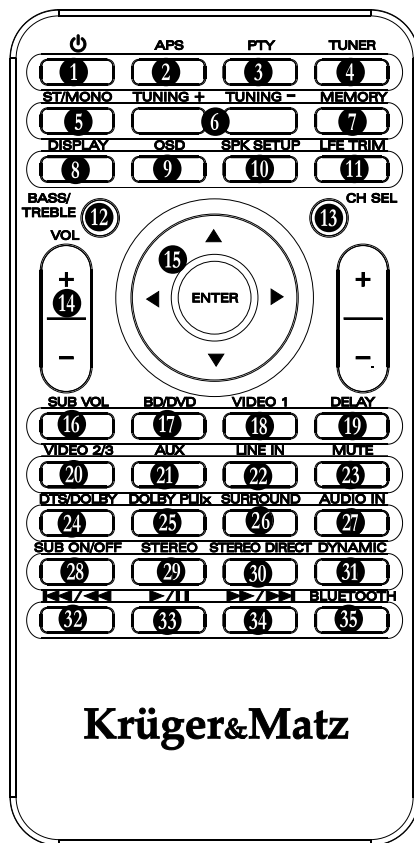

23. Buton MUTE

Apasati pentru trecerea pe modul silentios (MUTE)

24. DTS/DOLBY

Cand redati o sursa 5.1 si sunteti pe modul stereo, apasati acest buton pentru a trece in modul DTS/DOLBY DIGITAL.

25. DOLBY PLIIX

Cand redati analog/digital PCM sau 2CH DOLBY, apasati acest buton pentru redare 5.1

26. SURROUND

Apasati pentru redare in modul surround.

27. AUDIO IN

Apasati pentru a selecta sursele de intrare analogice sau digitale

28. SUB ON/OFF

Pornire/oprire subwoofer

29. STEREO

Apasati pentru activarea modului stereo, caz in care doar difuzoarele frontale functioneaza.

30. STEREO DIRECT

Selectare mod DIRECT (cand este selectat, semnalul este trimis direct la iesire, fara a mai fi trecute prin diverse circuite – bas, inalte balans, etc.). Aceasta asigura o mai buna redare a semnalului.

31. DYNAMIC

Apasati acest buton in mod repetat pentru a ajunge la domeniul dinamic dorit – doar pentru DOLBY DIGITAL sau DTS.

32. ◀◀ / ◀ selectare pista anterioara

33. ▶ / || apasati pentru redare, pauza sau reluare redare

34. ▶▶ / ▶▶▶ selectare pista urmatoare

35. BLUETOOTH

Selectati sursa de intrare Bluetooth

INSTALARE BATERIE

1. Indepartati capacul compartimentului bateriilor.
2. Introduceti 2 baterii AAA, respectand polaritatea corecta.
3. Inchideti capacul compartimentului bateriilor.

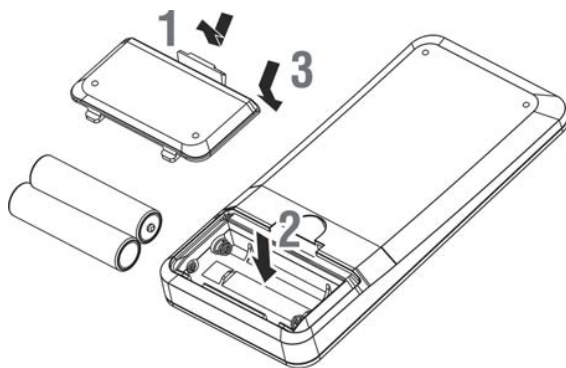
**NOTA:**

- Asigurati-va ca nu sunt obstacole intre telecomanda si senzorul IR al unitatii principale.
- În cazul în care telecomanda este utilizata aproape de alte dispozitive care generează raze infraroșii, aceasta poate funcționa incorect.
- Dispozitivul este pornit/trece in standby prin apăsarea butonului Standby de pe

telecomandă.

- Scoateti bateriile daca telecomanda nu va fi folosita pentru o perioada indelungata. În caz contrar se poate deteriora din cauza scurgerilor de baterie.
- Nu loviti si nu scapati telecomanda.
- Nu scapati apa sau alte lichide pe telecomanda.
- Nu expuneti telecomanda in bataia directa a soarelui sau in apropierea surselor de caldura.
- Curatati aparatul cu un material textil umezit si moale.
- Pentru a evita o posibila eroare, cititi urmatoarele instructiuni si utilizati telecomanda in mod corespunzator.
- Nu puneti telecomanda pe suprafete umede.
- Nu încălziți, nu dezansamblați și nici nu aruncați în foc bateriile.

UTILIZARE TELECOMANDA

1. Indreptati telecomanda spre senzorul IR de pe partea frontala a dispozitivului.
2. Asigurati-va ca nu sunt obstacole intre telecomanda si senzorul IR al unitatii principale.

DESCRIERE PRODUS

PANOUL FRONTAL

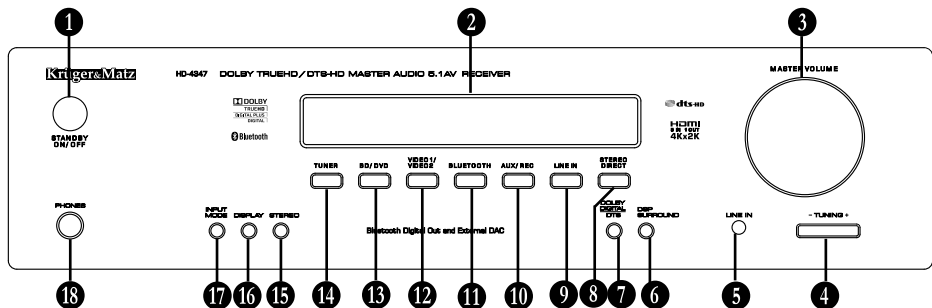

1. **STANDBY/PORNIRE/OPRIRE** - Pornire/Standby dispozitiv.
2. **AFISAJ**
3. **BUTON CONTROL VOLUM** – pentru reglarea volumului
4. **TUNING +/-** - Apasati pentru cautare posturi radio
5. **LINE IN** – soclu pentru sursa semnal de intrare de linie
6. **DSP SURROUND** – in modul surround, apasati acest buton cand intrarea este setata pe 5.1/7.1 pentru redare DTS/DOLBY
7. **DOLBY DIGITAL DTS** – la redarea 5.1 si in modul stereo, apasati acest buton pentru redarea in modul DTS/DOLBY DIGITAL
8. **STEREO DIRECT** - Selectare mod DIRECT (cand este selectat, semnalul este trimis direct la iesire, fara a mai fi trecute prin diverse circuite – bas, inalte balans,

etc.). Aceasta asigura o mai buna redare a semnalului.

9. **LINE IN** – Apasati acest buton pentru alegerea sursei de intrare LINE IN
10. **AUX/REC** – Selectare sursa AUX ca sursa de intrare
11. **BLUETOOTH** – Selectare Bluetooth ca sursa de intrare
12. **VIDEO1 / VIDEO2** - Selectare VIDEO1 / VIDEO2 ca sursa de intrare
13. **BD/DVD** – Selectare Blue Ray sau DVD ca sursa de intrare
14. **TUNER** – Selectare TUNER ca sursa de intrare
15. **STEREO** – Acest buton dezactiveaza modurile surround si comuta pe modul stereo
16. **DISPLAY** – Afizeaza informatii despre sursa de intrare
17. **INPUT MODE** – Acest buton este utilizat pentru selectarea unuia din modurile: HDMI, analogic, coaxial1, coaxial2, optic1, optic2
18. **PHONES** – mufa jack pentru casti

PANOUL DIN SPATE

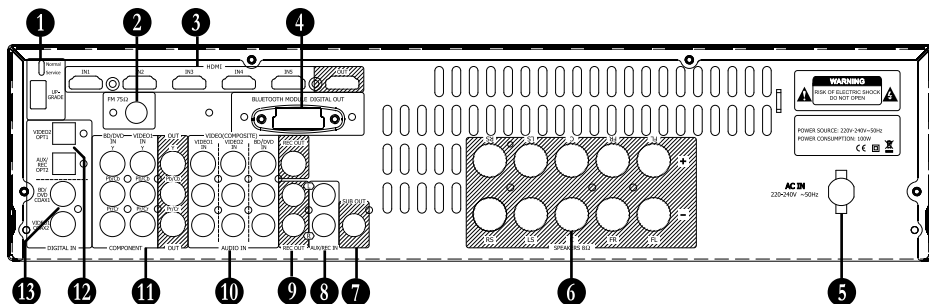

1. **UPGRADE** – utilizat pentru actualizare software
SERVICE NORMAL: doar pentru service – comuta intre modul normal si modul service. NU schimbati pe modul service – risc de datariorare a unitatii!
2. **FM** : intrare pentru antena FM – cea furnizata sau o alta antena externa 75 ohm
3. **HDMI** 5xIN, 1xOUT
4. Soclu pentru modul **BLUETOOTH**
5. **AC IN** – soclu alimentare retea
6. **DIFUZOARE** 8 ohm – socluri difuzoare fata stanga/dreapta, difuzor central si difuzoare spate stanga/dreapta
7. **SUB OUT:** pentru conectare subwoofer
8. **AUX:** jack intrare audio analogic AUX
9. **REC OUT**
10. **AUDIO IN:** intrare audio analogica VIDEO1, VIDEO2, BD/DVD
11. **Semnal video compozit si pe componente:** jack intrare semnal video (compozit: BD/DVD, VIDEO1, VIDEO2, semnal pe componente: BD/DVD, VIDEO) si jack semnal iesire video.
12. 13. **DIGITAL IN:**
jack intrare coaxial digital pentru conectare CD sau DVD player
jack intrare optic digital pentru conectare CD sau DVD player sau TV

CONEXIUNI

Înainte de a face orice conexiune, citiți manualele care sunt atasate la celelalte componente. Nu conectați aparatul la priză de curent până când toate celelalte conexiuni nu au fost efectuate și reverificate.

Conexiune cabluri

Conectorii de tip RCA de obicei sunt de culori diferite: roșu, alb și galben.

Utilizați priză roșie pentru a conecta intrări de semnal audio canal dreapta (de obicei marcat cu "R").

Utilizați priză albă pentru a conecta intrările de semnal audio canal stanga (de obicei marcat cu "L").



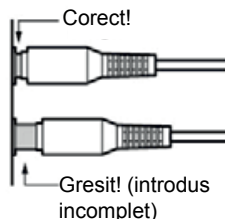

- Apăsați ștecherul complet în priză pentru a realiza o conexiune bună (conexiunile slabe poate provoca zgomot sau defecțiuni).
- Pentru a preveni interferența, țineți cablurile audio și video departe de cordoanele de alimentare și de cablurile difuzoarelor.

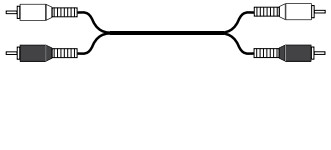

CABLURI & JACKURI

VIDEO/AUDIO			
HDMI			Conexiunea HDMI poate transporta semnal video și audio digital, oferind cea mai bună calitate a imaginii și sunetului
AUDIO			
Cablu optic audio digital			Oferă cea mai bună calitate a sunetului și permite să vă bucurați de un sunet surround (ex. Dolby Digital, DTS). Calitatea audio este aceeași ca și pentru coaxial.
Cablu audio digital coaxial			Oferă cea mai bună calitate a sunetului și permite să vă bucurați de un sunet surround (ex. Dolby Digital, DTS). Calitatea audio este aceeași ca și pentru optic.

<p>Analog Audio (RCA)</p>		<p>L </p> <p>R </p>	<p>Acest cablu poarta semnal analog audio. Este cel mai comun cablu, utilizat pentru o conexiune audio analogica și pot fi găsite la aproape toate aparatele AV.</p>
---------------------------	---	---	--

CONECTAREA DIFUZOARELOR

Precautii la conectarea difuzoarelor:

- Deconectați cablul de alimentare de la priza de perete înainte de a face orice conexiuni.
- Verificați impedanța difuzorului.
- Conectați difuzoare de impedanță de 8 ohmi sau mai mult. Terminalele de conectare a difuzoarelor la amplificator sunt colorate: cel rosu este pozitiv (+), iar cel negru este negativ (-).
- Conectați cablul marcat cu rosu (+) la terminalul rosu de la amplificator; conectați cablul marcat cu negru (-) la terminalul negru de la amplificator.
- Pregătiți cablurile de conectare a difuzoarelor prin dezizolarea a maxim 10 mm de cablu – nu mai mult pentru a preveni un scurtcircuit. Rasuciti firele cablului astfel dezizolat astfel incat sa nu stea imprastiate si sa nu faca un scurtcircuit la conectarea la terminalul amplificatorului. (vezi figura de mai jos).



CONECTAREA CABLURILOR AUDIO

1. Deșurubați cele două terminale
2. Introduceți cablul pentru difuzor
3. Strângeți butonul și fixați astfel cablul.

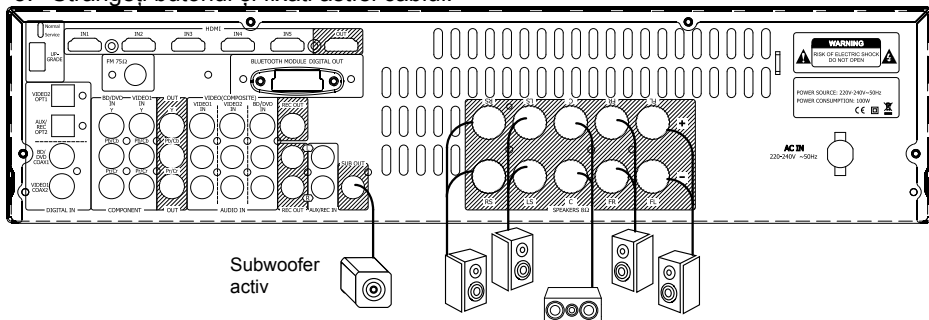

Nota: Difuzoarele frontale se conectează prin intermediul cablurilor de difuzor iar subwooferul se conectează prin cablu RCA standard.

CONEXIUNE HDMI

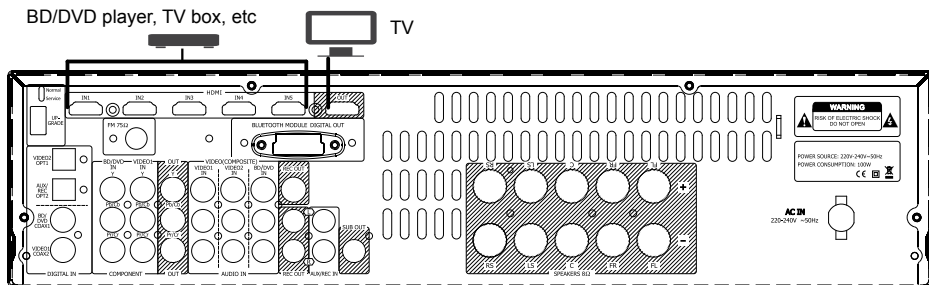

Prin HDMI se pot conecta TV, player DVD/BD sau alte dispozitive video.

CONEXIUNE VIDEO

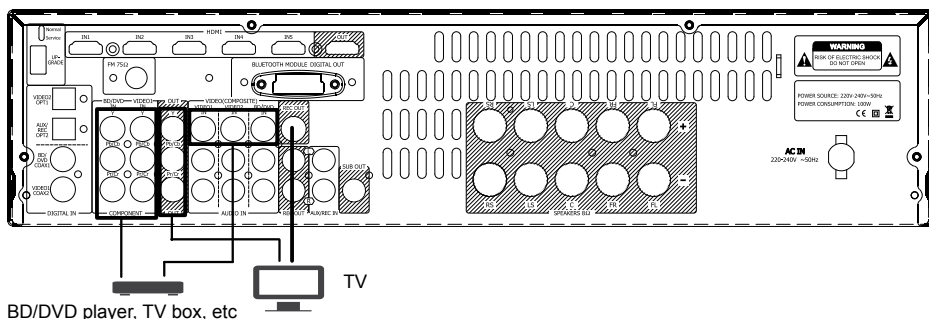

Sunt 2 tipuri de conexiune video care pot fi efectuate la acest aparat: compozit si component. Pentru cea mai buna calitate se recomanda conexiunea video component, iar apoi in ordinea descrescatoare a calitatii imaginii, conexiunea S-video si ultima semnal video compozit.

CONEXIUNE AUDIO

1. Utilizați un cablu audio pentru a conecta CD player-ul sau alt dispozitiv de redare audio compatibil.
2. Selectați sursa de intrare audio.

CONEXIUNE AUDIO DIGITALĂ

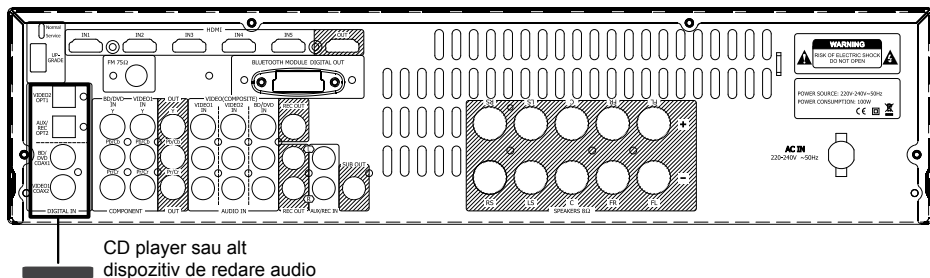

Aceasta unitate are doua conexiuni audio digitale: conexiune digitala optica si digitala coaxiala.

CONEXIUNE AUDIO ANALOGICA

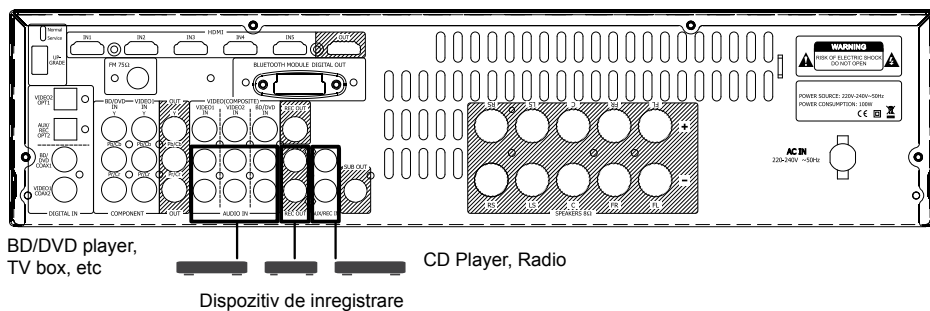

Aceasta unitate are mai multe terminale analogice de intrare audio: VIDEO1, VIDEO2, BD/DVD, AUX, RADIO.

CONEXIUNE LA ANTENA FM

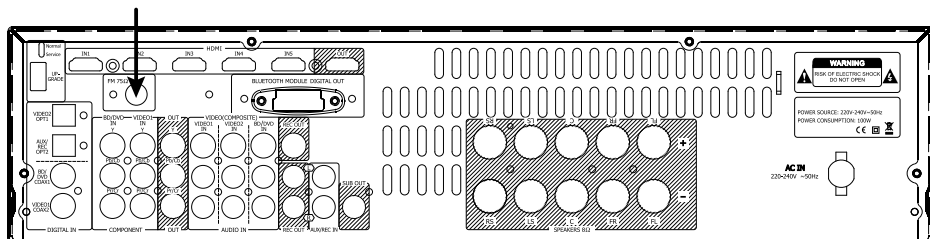

Conectati antena FM la intrarea FM 75 ohm. Extindeti cablul antenei si miscati-l pana cand obtineti cea mai buna receptie. Pentru cea mai buna receptie, utilizati o antena FM externa de 75 ohm.

CONEXIUNE BLUETOOTH

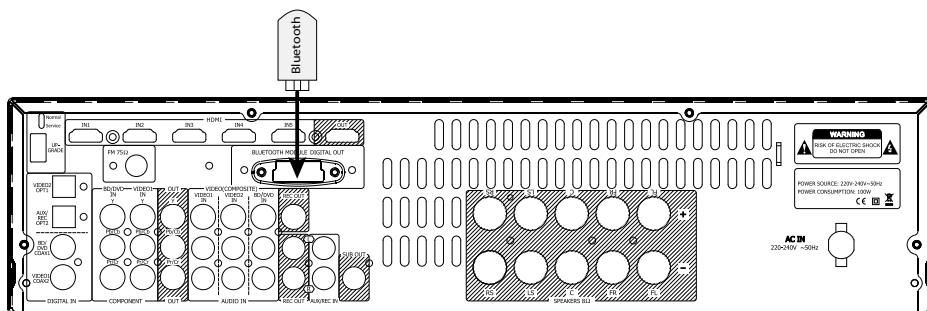

Când modulul Bluetooth este conectat la acest aparat, un produs echipat cu tehnologie wireless Bluetooth poate fi folosit pentru a asculta muzică wireless.

Nota: Este necesar ca standardul Bluetooth sa suporte profiluri A2DP.

FUNCTIONARE

PORNIREA DISPOZITIVULUI

Pentru a porni unitatea apasati butonul ON/OFF de pe unitate sau de pe telecomanda. Apasati butonul din nou pentru a opri unitatea. Reduceti volumul inainte de a opri unitatea.

MENIU OSD

Selectare intrare video

1. Apasati butonul OSD de pe telecomanda pentru a intra in meniu.
2. Utilizati sagetile sus-jos (▼ / ▲) de pe telecomanda pentru a evidentia „Video In. Select“ si apasati ENTER pentru a confirma.
3. Utilizati sagetile sus-jos (▼ / ▲) de pe telecomanda pentru a evidentia sursa de intrare pe care doriti sa o configurati si utilizati sagetile stanga – dreapta (◀ / ▶) pentru a selecta una din intrarile HDMI disponibile.
4. Dupa ca ati terminat, apasati din nou pe butonul OSD pentru a reveni la meniul anterior.

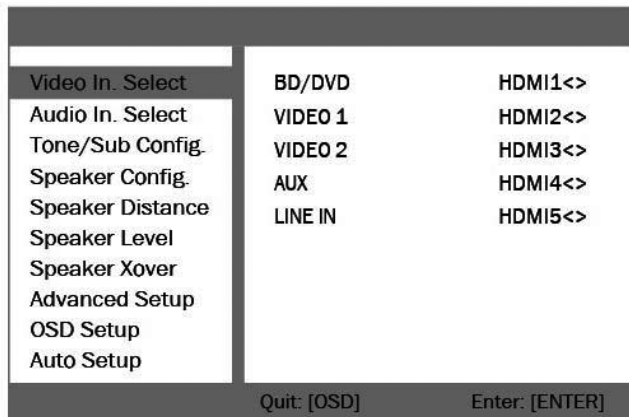

Selectare intrare audio

1. Apasati butonul OSD de pe telecomanda pentru a intra in meniu.
2. Utilizati sagetile sus-jos (▼ / ▲) de pe telecomanda pentru a evidentia „Audio In. Select“ si apasati ENTER pentru a confirma.
3. Utilizati sagetile sus-jos (▼ / ▲) de pe telecomanda pentru a evidentia sursa de intrare pe care doriti sa o configurati si utilizati sagetile stanga – dreapta (◀ / ▶) pentru a selecta una din intrarile disponibile.
4. Dupa ca ati terminat, apasati din nou pe butonul OSD pentru a reveni la meniul anterior.

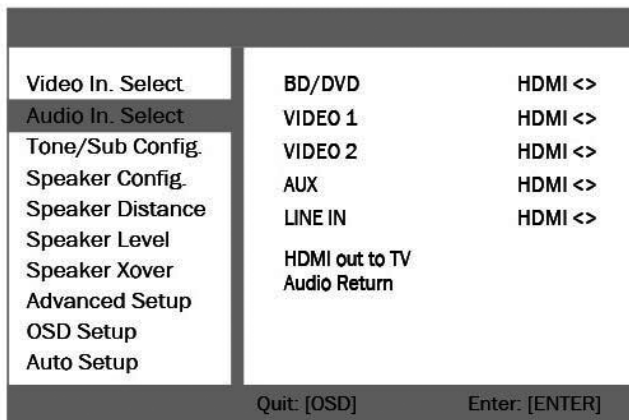

Configurare tonuri

1. Apasati butonul OSD de pe telecomanda pentru a intra in meniu.
2. Utilizati sagetile sus-jos (▼ / ▲) de pe telecomanda pentru a evidentia „Tona/Sub Config“

- si apasati ENTER pentru a confirma.
- Utilizati sagetile sus-jos (▼ / ▲) de pe telecomanda pentru a evidientia ce doriti sa configurati si utilizati sagetile stanga – dreapta (◀ / ▶) pentru reglare.
 - Dupa ca ati terminat, apasati din nou pe butonul OSD pentru a reveni la meniul anterior.
- **Bass**: pentru reglare frecvente joase
 - **Treble**: pentru reglare frecvente inalte
 - **LFE Trim**: acest control reduce nivelul componentei LFE (sau „.1”) la 5.1. Nu afecteaza semnalele de la alte canale.

Video In. Select	Bass	0dB<>
Audio In. Select	Treble	0dB<>
Tone/Sub Config.	LEF Trim	0dB<
Speaker Config.	DD/DTS Sub Trim	0dB<>
Speaker Distance	DD/DTS Bass Aug	OFF<>
Speaker Level	PLIIX Sub Trim	0dB<>
Speaker Xover	PLIIX Bass Aug	OFF<>
Advanced Setup	Stereo+Sub Trim	0dB<>
OSD Setup		
Auto Setup		
Quit: [OSD]		Enter: [ENTER]

Configurare difuzoare

- Apasati butonul OSD de pe telecomanda pentru a intra in meniu.
- Utilizati sagetile sus-jos (▼ / ▲) de pe telecomanda pentru a evidientia „Speaker Config” si apasati ENTER pentru a confirma.
- Utilizati sagetile sus-jos (▼ / ▲) de pe telecomanda pentru a evidientia difuzorul pe care doriti sa-l configurati si utilizati sagetile stanga – dreapta (◀ / ▶) pentru reglare.
- Dupa ca ati terminat, apasati din nou pe butonul OSD pentru a reveni la meniul anterior.

Video In. Select	Decode Mode	5.1
Audio In. Select	Front L/R	Large<>
Tone/Sub Config.	Center	Small<>
Speaker Config.	Surr. L/R	Small<>
Speaker Distance	Subwoofer	Yes<>
Speaker Level		
Speaker Xover		
Advanced Setup		
OSD Setup		
Auto Setup		
Quit: [OSD]		Enter: [ENTER]

Distanta fata de difuzoare

Se specifica distanta fata de fiecare difuzor fata de pozitia in care se asculta, astfel incat sunetul sa ajunga la ascultator asa cum a fost proiectat de fabricant.

1. Difuzor frontal stanga
2. Difuzor frontal dreapta
3. Difuzor central
4. Difuzor surround stanga
5. Difuzor surround dreapta
6. Difuzor surround spate
7. Difuzor surround spate stanga
8. Difuzor surround spate dreapta
9. Subwoofer

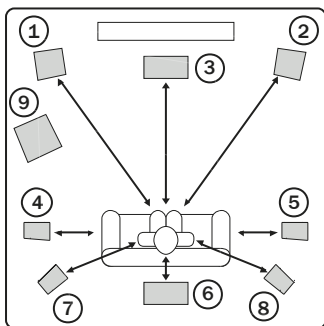

Setarea distanțelor fata de difuzoare

1. Apasati butonul OSD de pe telecomanda pentru a intra in meniu.
2. Utilizati sagetile sus-jos (▼ / ▲) de pe telecomanda pentru a evidentia „Speaker Distance“ si apasati ENTER pentru a confirma.
3. Utilizati sagetile sus-jos (▼ / ▲) de pe telecomanda pentru a evidentia „Unit“ si utilizati sagetile stanga – dreapta (◀ / ▶) pentru a selecta unitatea de masura a distantei utilizata (feet sau metri).
4. Utilizati sagetile sus-jos (▼ / ▲) de pe telecomanda pentru a evidentia difuzorul pe care doriti sa-l configurati si utilizati sagetile stanga – dreapta (◀ / ▶) pentru a regla distanta.
5. Dupa ca ati terminat, apasati din nou pe butonul OSD pentru a reveni la meniul anterior.

Video In. Select	Unit	Meters <>
Audio In. Select	Front L	2.9<>
Tone/Sub Config.	Front R	2.9<>
Speaker Config.	Surr. L	2.0<>
Speaker Distance	Surr. R	2.0<>
Speaker Level	Center	2.9<>
Speaker Xover	Subwoofer	0.5<>
Advanced Setup		
OSD Setup		
Auto Setup		
Quit: [OSD]		Enter: [ENTER]

Setare volum difuzoare

Aici puteti regla nivelul volumului la difuzoare cu ajutorul unui semnal de ton de test incorporat astfel incat volumul fiecarui difuzor sa fie acelasi in pozitia de ascultare (unde este amplasat ascultatorul).

1. Apasati butonul OSD de pe telecomanda pentru a intra in meniu.
2. Utilizati sagetile sus-jos (▼ / ▲) de pe telecomanda pentru a evidientia „Level Cal“ si apasati ENTER pentru a confirma.
3. Utilizati sagetile sus-jos (◀ / ▶) de pe telecomanda pentru a activa semnalul de test, difuzorul din stanga fata va genera zgomot roz.
4. Utilizati sagetile sus-jos (▼ / ▲) de pe telecomanda pentru a evidientia difuzorul pe care doriti sa-l configurati si utilizati sagetile stanga – dreapta (◀ / ▶) pentru a regla volumul astfel incat toate difuzoarele sa aibe acelasi nivel.
5. Dupa ca ati terminat, apasati din nou pe butonul OSD pentru a reveni la meniul anterior.

Video In. Select	Test Signal	OFF<>
Audio In. Select	Front L	0dB<>
Tone/Sub Config.	Front R	0dB<>
Speaker Config.	Surr. L	0dB<>
Speaker Distance	Surr. R	0dB<>
Speaker Level	Center	0dB<>
Speaker Xover	Subwoofer	0dB<>
Advanced Setup		
OSD Setup		
Auto Setup		
Quit: [OSD]		Enter: [ENTER]

Frecventa de trecere difuzoare (crossover)

Se seteaza valoarea frecventei de trecere pentru fiecare difuzor.

1. Apasati butonul OSD de pe telecomanda pentru a intra in meniu.
2. Utilizati sagetile sus-jos (▼ / ▲) de pe telecomanda pentru a evidientia „Speaker Xover“ si apasati ENTER pentru a confirma.
3. Utilizati sagetile sus-jos (▼ / ▲) de pe telecomanda pentru a evidientia difuzorul pe care doriti sa-l reglati si utilizati sagetile stanga – dreapta (◀ / ▶) pentru reglare.
4. Dupa ca ati terminat, apasati din nou pe butonul OSD pentru a reveni la meniul anterior.

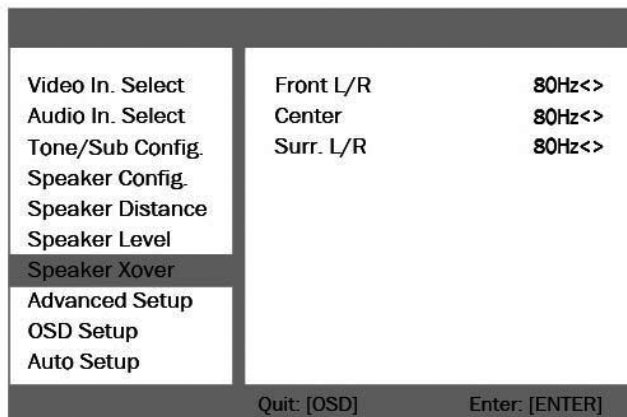

Setari avansate

1. Apasati butonul OSD de pe telecomanda pentru a intra in meniu.
2. Utilizati sagetile sus-jos (▼ / ▲) de pe telecomanda pentru a evidientia „Advanced Setup“ si apasati ENTER pentru a confirma.
3. Utilizati sagetile sus-jos (▼ / ▲) de pe telecomanda pentru a evidientia elementul pe care doriti sa-l configurati si utilizati sagetile stanga – dreapta (◀ / ▶) pentru reglare.
4. Dupa ca ati terminat, apasati din nou pe butonul OSD pentru a reveni la meniul anterior.

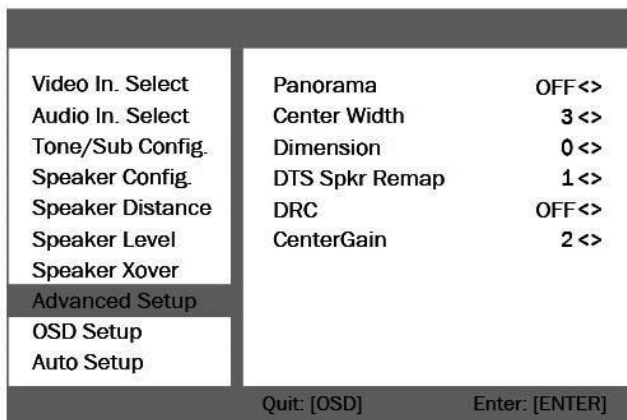

Setare OSD

1. Apasati butonul OSD de pe telecomanda pentru a intra in meniu.
2. Utilizati sagetile sus-jos (▼ / ▲) de pe telecomanda pentru a evidientia „OSD Setup“

- si apasati ENTER pentru a confirma.
- Utilizati sagetile sus-jos (▼ / ▲) de pe telecomanda pentru a evidentia „Language“ pe care doriti sa-l configurati si utilizati sagetile stanga – dreapta (◀ / ▶) pentru a alege limba.
 - Dupa ca ati terminat, apasati din nou pe butonul OSD pentru a reveni la meniul anterior.

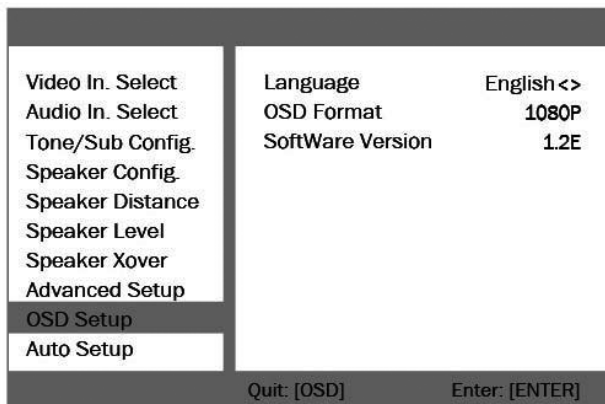

Setare automata

Funcția de setare automata optimizează automat setările difuzoarelor.

Pentru a efectua calibrarea automată, urmați pașii de mai jos:

- Conectați microfonul de calibrare in soclul LINE IN.
- Asezati microfonul de calibrare in pozitia de ascultare (la înălțimea urechilor)
- Apăsați butonul OSD de pe telecomandă. Meniurile vor fi afișate pe ecran.
- Utilizati butoanele UP si DOWN (▼ / ▲) pentru a evidenția „Auto Setup” si apasati pentru a porni.

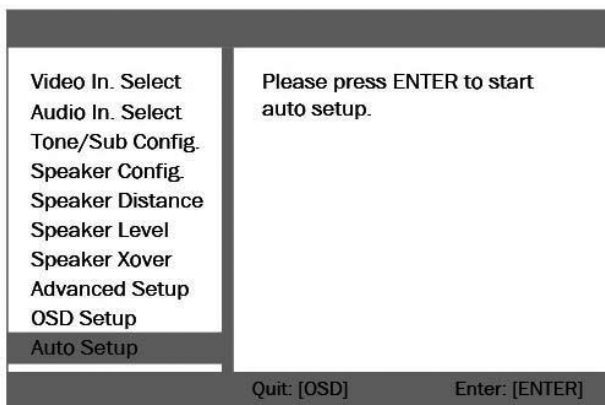

Nota: Asigurați-vă că nu există obstacole între microfonul de calibrare și difuzoare în timpul calibrării.

RESETARE SISTEM

Apasati butonul de pornire pentru a porni aparatul, si tineti butoanele TUNER si STEREO DIRECT apasate in acelasi timp pentru 3 secunde iar sistemul se va reseta.

Nota: Daca tineti apasate butoanele TUNER si STEREO DIRECT mai mult de 3 secunde, continutul memoriei se va sterge.

347 DOLBY TRUEHD / DTS-HD MASTER AUDIO 5.1AV RECEIVER

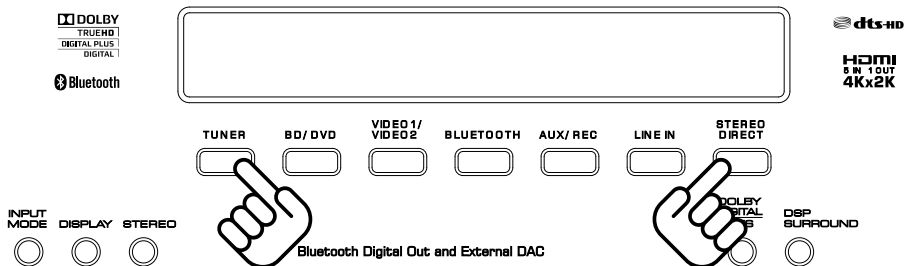

UTILIZARE BLUETOOTH

Asociați aparatul cu dispozitivul de redare Bluetooth extern înainte de prima utilizare. Asocierea trebuie sa se faca doar o singura data.

Asocierea

1. Apăsăți butonul Bluetooth de pe telecomandă pentru a activa modul Bluetooth.
2. Porniti functia Bluetooth pe dispozitivul extern si cautati dispozitive Bluetooth disponibile.
3. Conectare prin modulul Bluetooth: asezati-l in apropierea dispozitivului si setati-l in modul de asociere. Introduceti parola daca este necesar. Parola implicita este 0000. Cand dispozitivul extern este conectat, numele acestuia apare pe afisaj.

Functionare

Odată ce conexiunea este încheiată cu dispozitivul extern, conectați dispozitivul conform descrierii de mai jos:

1. Porniti Bluetooth pe dispozitivul extern.
2. Activati modul Bluetooth pe amplificator (apasati butonul Bluetooth de pe telecomanda)
3. Porniți redarea muzicii pe dispozitivul Bluetooth extern.

Nota:

- Este necesar ca dispozitivele Bluetooth sa suporte profiluri AVRCP.
- Functionarea telecomenzii nu este garantată pentru toate dispozitivele Bluetooth.

UTILIZARE TUNER RADIO

Tunerul FM incorporat poate memora pana la 20 posturi radio. O receptie buna radio necesita utilizarea unei Antene FM corespunzatoare, conectata la aparat.

1. Apasati TUNER pentru a selecta functia tuner
2. Cautati un post radio:
 - **manual:**
Apasati TUNING+ de pe telecomanda sau TUNING- pentru a creste sau descreste frecventa
 - **automat:**
tineti apasate butoanele TUNING+ si TUNING- pentru aprox. 3 secunde si apoi eliberati-le. Scanarea se va opri cand este gasit primul post radio.

Memorarea posturilor

1. Utilizati butoanele TUNING+/- de pe telecomanda pentru a cauta posturile dorite.
2. Apasati MEMORY de pe telecomanda de 2 ori, postul gasit va fi memorat.

Cautare PTY (cautare dupa tip program)

Apasati PTY de pe telecomanda pentru a cauta posturile dupa tipul de program.

APS (Cautare automata posturi)

Apasati APS pentru a memora automat posturile radio.

GHID DE DEPANARE

Pentru a depana o problemă care apare in functionare, în primul rând verificați tabelul de mai jos. Dacă problema persistă, luați legătura cu un service autorizat.

Problema	Cauza posibila	Solutie
Amplificator		
Când ascultați muzică stereo, difuzoarele stânga / dreapta sunt inversate.	Difuzoarele sunt conectate gresit.	Verificati conexiunea difuzoarelor, daca este necesar reconectati-le.
Zumzet sau barait	Cablul de alimentare este plasat prea aproape de echipamentul audio.	Asezati dispozitivul cat de departe de cablul de alimentare.
Unul dintre difuzoare nu are iesire pentru sunet	<ul style="list-style-type: none"> • Unul dintre cablurile de intrare este deconectat • Balansul nu este setat corespunzator 	Refaceti conexiunile si verificati balansul.
Sunetul se oprește când se aude muzica sau nu se aude nici un sunet, chiar dacă dispozitivul este pornit	Impedanta difuzorului este mai mică decât impedanta necesara pentru această unitate	Dupa oprirea si repornirea dispozitivului, reduceți volumul sau utilizati difuzoare cu impedanta de 8 ohm.
Răspuns scăzut la frecvente joase (bass)	Polaritatea difuzorului (+/-) este inversata.	Verificați difuzoarele daca au polaritatea corectă.

Tuner		
Se aude un fluierat la receptia unor posturi stereo, iar in modul mono fluieratul nu se aude	Zgomotul poate fi cauzat de metoda utilizata la modularea FM stereo (diferita de mono)	Incercati sa reducati nivelul frecventelor inalte
Zgomot excesiv la receptia mono sau stereo	Emisia semnalelor este slaba sau pozitie gresita antena	Daca utilizati o antena de interior, schimbati-o cu una externa
Distorsiuni la semnalul din difuzor	Receptie slaba	Utilizati o antena externa cu castig mai mare (mai multi elemente)
Efect surround		
(important): Difuzoarele din centru si spate opereaza doar cand este selectat modul Surround si sursa de semnal este inregistrata sau transmisa in Dolby Digital, DTS sau Dolby Pro Logic surround. Emisiile stereo sau inregistrarile stereo vor produce ceva efecte in spate la redarea surround. Sursele de semnal mono nu vor produce semnal la difuzoarele din spate.		
Nu exista sunet la difuzoarele din spate	Butonul SURROUND este pe OFF (oprit)	Setati butonul in pozitia surround
	Sursa de semnal nu este inregistrata sau emisa surround sau stereo	Utilizati o sursa surround sau stereo
	Cablul nu este conectat corespunzator	Verificati conexiunile la difuzoarele din spate
Nu exista sunet la difuzorul central	Butonul SURROUND nu este setat pe DOLBY DIGITAL, DTS sau DOLBY PRO LOGIC II	Setati butonul pe DOLBY DIGITAL, DTS sau DOLBY PRO LOGIC II
Telecomanda		
Telecomanda nu functioneaza.	Baterii uzate.	Inlocuiti bateriile uzate cu baterii noi.
	Există un obstacol între telecomandă și dispozitiv. Sunteți prea departe față de dispozitiv.	Utilizati telecomanda la distanta prestabilita.

SPECIFICATII

Putere continua la iesire: 80 W x 5 canale (RMS, THD 1%, 6 Ω)

HDMI / 4K (2160 x 3840)

Dolby TrueHD / Dolby Digital Plus / Dolby Digital /

DTS-HD Master Audio / DTS ES

Sensibilitate intrare: 250 mV

Impedanta intrare: 47k ohm

Putere consumata in Standby Mode: < 0.5 W

Putere continua la iesire: 75W x 5 CH (RMS, THD 0.7%, 6Ω)

Raport semnal/zgomot: 100 dB / 1K

Distorsiuni: <0.009% (V in=200 mV, 1 W iesire)

Raspuns in frecventa: 20 Hz – 60 kHz (Stereo Direct Mode)

Sensibilitate audio / impedanta: 250mV / 47 kohm

Sensibilitate video / impedanta: 1Vp-p / 75 ohm

Bluetooth

Terminale:

6 x HDMI: 5 In, 1 Out

Analogue Video In/Out:

4 x Compozit: 3 In, 1 Out

3 x Component: 2 In 1 Out

4 x intrari digitale: 2 coaxiale, 2 optice

lesiri: 5 CH

4 x intrari analogice RCA

lesire subwoofer

FM Radio

Domeniu frecventa: 87.5 MHz - 108 MHz

Cautare automata sau manuala

Memorare 20 posturi

Sensibilitate: 1µV (30dB S/N)

THD: FM 0.7%

Raport semnal/zgomot: FM 65 dB

Intrare antena: FM 75 ohm

General

Tensiune alimentare: 220-240 VAC, 50 Hz

Dimensiuni: 430 x 240 x 113 mm

Specificatiile se pot schimba fara o instiintare prealabila.

„Compania Lechpol declară că produsul KM0508 (HD4347) este în conformitate cu cerințele esențiale și alte prevederi relevante ale Directivei 1999/5/CE. Declarația pentru descărcare este postata pe site-ul www.lechpol.eu”

**Romania****Reciclarea corecta a acestui produs****(reziduuri provenind din aparatura electrica si electronica)**

Marcajale de pe acest produs sau mentionate in instructiunile sale de folosire indica faptul ca produsul nu trebuie aruncat impreuna cu alte reziduuri din gospod arie atunci cand nu mai este in stare de functionare. Pentru a preveni posibile efecte daunatoare asupra mediului inconjurator sau a san ata tii oamenilor datorate evacuarii necontrolate a reziduurilor, vă rugăm să separați acest produs de alte tipuri de reziduuri si să-l reciclați in mod responsabil pentru a promova refolosirea resurselor materiale. Utilizatorii casnici sunt rugati să ia legatura fie cu distribuitorul de la care au achizitionat acest produs, fie cu autoritatile locale, pentru a primi informatii cu privire la locul si modul in care pot depozita acest produs in vederea reciclarii sale ecologice. Utilizatorii instititionali sunt rugati să ia legatura cu furnizorul și să verifice condițiile stipulate in contractul de vanzare. Acest produs nu trebuie amestecat cu alte reziduuri de natura comerciala.

Distribuit de Lechpol Electronics SRL, Republicii nr. 5, Resita, CS, ROMANIA.

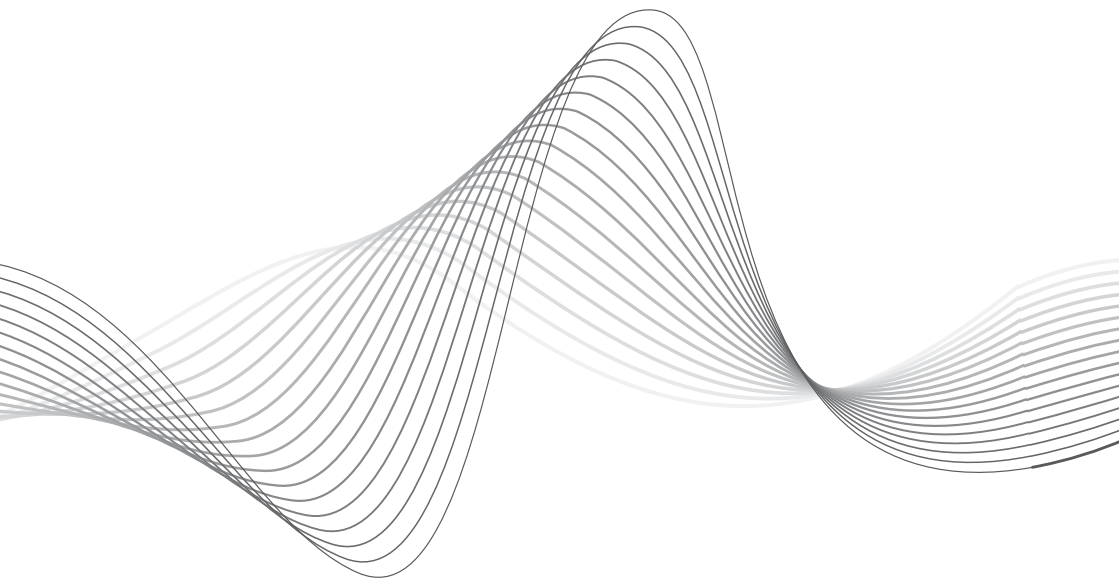

www.krugermatz.com

Krüger&Matz is a registered trademark