

## Kitchen radio KM0817

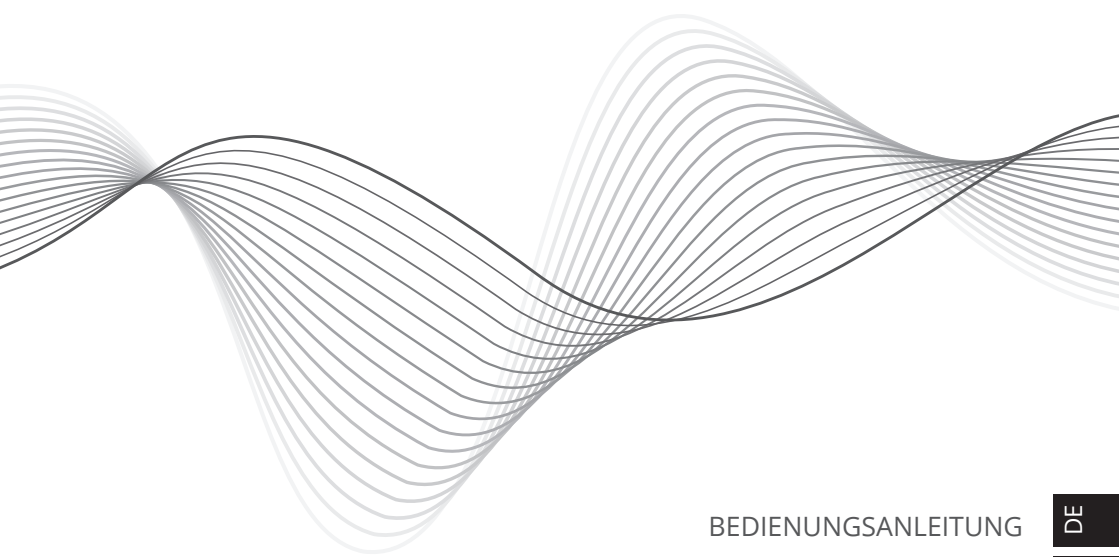

BEDIENUNGSANLEITUNG

DE

OWNER'S MANUAL

EN

INSTRUKCJA OBSŁUGI

PL

MANUAL DE UTILIZARE

RO



## SICHERHEITSANLEITUNGEN



Das dreieckige Blitzsymbol mit Pfeilkopf weist den Benutzer auf das Vorhandensein von nicht isolierter „gefährlicher Spannung“ im Inneren des Gerätes hin, die ausreichen kann, um die Gefahr eines elektrischen Schlags darzustellen.



Um die Gefahr eines elektrischen Schlags zu verringern, entfernen Sie nicht die Abdeckung (oder Rückseite) des Geräts. Keine vom Benutzer zu wartende Bauteile im Inneren. Überlassen Sie die Wartung qualifiziertem Fachpersonal.



Das dreieckige Symbol mit dem Ausrufezeichen weist den Benutzer auf wichtige Bedienungs- und Wartungs- (Reparatur-) hinweise hin, die in dieser Bedienungsanleitung enthalten sind.

**WARNUNG:** UM DIE GEFAHR EINES FEUERS ODER EINES ELEKTRISCHEN SCHLAGS ZU VERMEIDEN, SETZEN SIE DIESES PRODUKT (EINSCHLIESSLICH SEINES ZUBEHÖRS) NICHT TROPF- ODER SPRITZFLÜSSIGKEITEN AUS.

**WARNUNG:** KEINE MIT FLÜSSIGKEITEN GEFÜLLTEN GEGENSTÄNDE SOLLTEN AUF DAS PRODUKT GESTELLT WERDEN.

**VORSICHT:** GEFAHR ODER EXPLOSION, WENN DIE BATTERIEN FALSCH EINGESETZT WERDEN. ERSETZEN SIE NUR MIT DEM GLEICHEN ODER GLEICHWERTIGEN TYP. BATTERIEWECHSEL DARF NUR DURCH EINEN QUALIFIZIERTEN TECHNIKER ERFOLGEN.

**BITTE BEACHTEN:** DAS TYPENSCHILD FÜR DIESES PRODUKT BEFINDET SICH AN DER UNTERSEITE DES GERÄTS.

Bitte lesen Sie sorgfältig die Bedienungsanleitung bevor Sie das Gerät benutzen. Bewahren Sie die Bedienungsanleitung auf für späteres nachschlagen. Der Hersteller übernimmt keine Haftung für Schäden, verursacht durch unsachgemäße Bedienung und Benutzung des Gerätes, oder irgendwelche mechanische Schäden.

1. Setzen Sie das Produkt keinen hohen Temperaturen, Wärmequellen und direktem Sonnenlicht aus. Setzen Sie dieses Gerät weder Wasser noch Feuchtigkeit aus und verwenden Sie es nicht in der Nähe von starken Magnetfeldern.
2. Lassen Sie überflüssiges Kabel nicht hängen über den Rand des Tisches oder Arbeitsplatte oder an heißen Oberflächen.
3. Stellen Sie vor dem Anschließen des Gerätes an die Netzsteckdose sicher, dass die am Gerät angezeigte Spannung mit der Spannung in der Steckdose übereinstimmt.
4. Produkt nur für den Innenbereich geeignet.
5. Behandeln Sie dieses Gerät nicht mit nassen Händen.
6. Die Belüftung sollte nicht beeinträchtigt werden, indem sie die Lüftungsöffnungen mit Einzelteilen wie Zeitung, Tischtücher, Vorhänge usw. bedecken.
7. Stellen Sie das Gerät nicht in der Nähe von Wärmequellen auf, wie Heizkörper, Öfen, oder andere Geräte die Wärme erzeugen.
8. Mindestens Entfernungen (5 cm) um das Produkt für eine ausreichende Belüftung halten.

9. Keine offenen Flammen, wie brennende Kerzen, dürfen auf das Gerät gestellt werden.
10. Trennen Sie dieses Gerät von der Stromversorgung, wenn es über einen längeren Zeitraum nicht verwendet wird.
11. Wenn Sie das Gerät von der Netzsteckdose trennen, ziehen Sie am Stecker und nicht am Kabel.
12. Verwenden Sie nur zugelassenes Zubehör.
13. Das Gerät kann von Kindern benutzt werden, die älter als 8 Jahre alt sind und von Personen mit eingeschränkten physischen, sensorischen oder geistigen Fähigkeiten oder Mangel an Erfahrung und Wissen, wenn Sie von einer Person beaufsichtigt und geleitet werden, die für ihre Sicherheit zuständig ist, in einer vorsichtigen Art und Weise und die alle Sicherheitsvorkehrungen verstanden hat und befolgen wird. Kinder sollten nicht mit diesem Gerät spielen. Kinder sollten nicht die Reinigung und Wartung des Gerätes ohne Aufsicht durchführen.
14. Das Stromkabel darf nur von einem autorisierten Kundendienst ersetzt werden.
15. Um Hörschäden zu vermeiden, halten Sie die Lautstärke während der gesamten Nutzungsdauer des Geräts auf einem angemessenen Niveau.
16. Verwenden Sie das Gerät nicht, wenn das Gerät selbst oder das Netzgerät beschädigt ist.
17. Versuche nicht, dieses Gerät selbst zu reparieren / zu zerlegen. Das Gerät verfügt nicht über vom Benutzer zu wartende Teile. Im Falle eines Schadens wenden Sie sich an einen autorisierten Kundendienst für die Überprüfung / Reparatur.
18. Vor der Reinigung das Gerät IMMER vom Stromnetz trennen.
19. Reinigen Sie das Gerät mit einem weichen, leicht angefeuchteten Tuch.
20. Verwenden Sie zum Reinigen dieses Produkts keine Scheuermittel oder Chemikalien.

## PRODUKTBESCHREIBUNG

### Frontpaneel

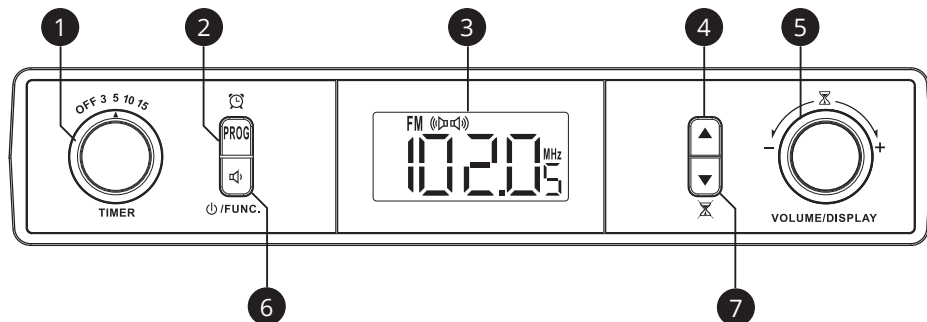

Rückseitiges Panel

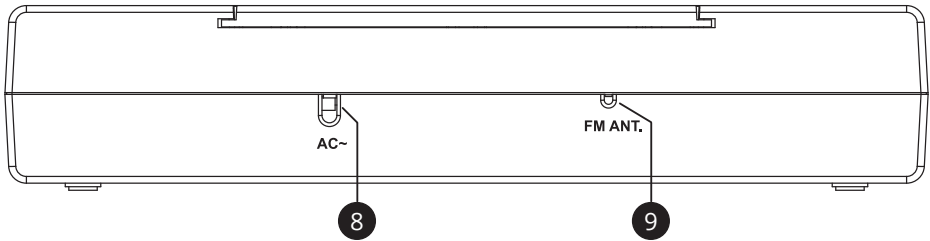

Unterseite

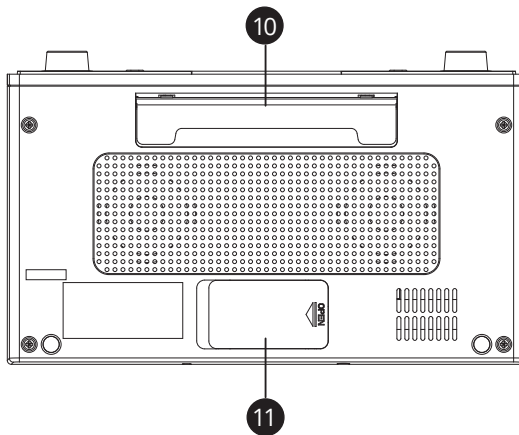

Display

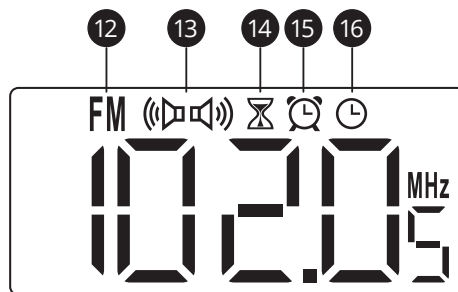

DE

1. Timerregler
2. Taste PROG
3. LCD Display
4. Taste Aufwärts
5. Multifunktions-taste
6. Taste 
7. Taste Abwärts
8. Netzkabel
9. Antenne
10. Faltpbarer Ständer
11. Batteriefach
12. Stereomodus
13. (FM) UKW Radio
14. Timersymbol
15. Alarmsymbol
16. Uhersymbol

## **EINLEGEN DER PUFFERBATTERIEN INSTALLATION**

---

Wird das Gerät vom Stromnetz getrennt oder fällt die Stromversorgung aus, bleiben die Einstellungen für Uhrzeit und Alarm erhalten, wenn die Pufferbatterien eingelegt wurden (Bluetooth-Funktion, Radio und Hintergrundbeleuchtung sind nicht verfügbar).

Befolgen Sie zum Einlegen der Batterien die folgenden Anweisungen:

1. Drücken Sie den Batteriefachdeckel an der Unterseite des Geräts und schieben diesen heraus.
2. Legen Sie 2x AA-Batterien (nicht im Lieferumfang enthalten) mit der richtigen Polarität ein.
3. Setzen Sie den Batteriefachdeckel wieder ein und schieben ihn nach rechts, bis er einrastet.

## **GERÄTEMONTAGE**

---

### **1. AUF EINER FLACHEN OBERFLÄCHE**

An der Unterseite des Geräts befindet sich ein klappbarer Standfuß. Klappen Sie den Ständer aus und stellen das Gerät auf eine flache und stabile Oberfläche. Achten Sie darauf, dass sich die Steckdose in der Nähe befindet. Wenn Sie das Gerät auf den Ständer stellen, sorgen Sie für ausreichende Belüftung und eine gute Klangqualität.

### **2. UNTER DEM SCHRANK**

Hinweise:

- Vergewissern Sie sich vor der Installation, dass der Ort, an dem Sie das Gerät montieren möchten, sicher und fest genug ist, um das Gewicht zu tragen.
- Stellen Sie das Gerät nicht über Wärmequellen wie Heizplatten oder Öfen auf.
- Um das Gefahrenrisiko zu verringern, wenden Sie sich an einen Techniker, wenn der Ort, an dem Sie das Gerät montieren möchten, sicher und fest genug ist, um das Gewicht zu tragen.
- Verwenden Sie zur Montage des Geräts nur das mitgelieferte Zubehör.
- Stellen Sie sicher, dass sich die Steckdose in der Nähe des Montage-Ortes befindet.
- Schließen Sie das Gerät nach Abschluss der Installation an die Stromversorgung an.
- Vergewissern Sie sich nach Abschluss der Montage, dass das Gerät ordnungsgemäß und sicher befestigt ist. Es sollte in regelmäßigen Abständen überprüft werden, ob sich die Schrauben nicht gelöst haben und fest angezogen sind.

Folgen Sie den nachstehenden Anweisungen, um das Gerät unter dem Küchenschrank zu montieren:

1. Entfernen Sie die Montageplatte, indem Sie diese zurückschieben und aus dem Gerät herausziehen.
2. Legen Sie die Platte auf den Schrankboden und markieren die Bohrlöcher. Bohren Sie die Löcher und befestigen die Platte mit den mitgelieferten kürzeren Schrauben.  
\* Verwenden Sie zum Verringern der Montagehöhe die mitgelieferten Distanzstücke und längeren Schrauben. Setzen Sie den Distanzstücke mit der schmalen Öffnung in das Loch oben auf der Montageplatte, führen die längere Schraube durch das Loch unter der Platte und schrauben die Platte unten am Schrank fest.
3. Vergewissern Sie sich, dass die Montageplatte fest angebracht ist.
4. Schieben Sie das Gerät auf die Platte und prüfen, ob die gesamte Konstruktion sicher ist.

## STROMVERSORGUNG

---

Verbinden Sie das Netzkabel mit der Steckdose. Das Gerät ist betriebsbereit.

## EINSTELLUNGEN

---

### 1. Uhrzeit

Wenn das Netzkabel mit der Steckdose verbunden ist, beginnt am Display „0:00“ für eine Minute zu blinken. Während diesem Zeitraum können Sie die Uhrzeit direkt einstellen. Um dieses zu tun:

1. Drücken Sie wiederholt die Tasten Aufwärts/Abwärts um die Stunde einzustellen.
2. Drücken Sie die Taste PROG zum bestätigen und zur Minuteneinstellung zu wechseln.
3. Drücken Sie wiederholt die Tasten Aufwärts/Abwärts um die Minuten einzustellen.
4. Drücken Sie die Taste PROG zum bestätigen.

*Wenn die Einstellungen nicht mit der Taste PROG bestätigt werden, werden diese nach etwa 2 Sekunden automatisch gespeichert.*

Wenn die Uhrzeit nicht innerhalb der ersten Minute eingestellt wird, müssen Sie zu Uhreinstellungen gehen, um die Uhrzeit einzustellen. Um dies zu tun:

1. Taste PROG drücken und halten für die Zeitformateinstellung.
2. Wenn der Wert am Display zu blinken beginnt, benutzen Sie die Tasten Aufwärts/Abwärts um das gewünschte Zeitformat einzustellen. Drücken Sie die Taste PROG zum bestätigen und zur Stunden- und Minuten-Einstellung zu wechseln.
3. Drücken Sie die Taste PROG zum bestätigen. Das Gerät wechselt zu den Alarmeinstellungen (siehe Paragraf unten).

### 2. Alarm

1. Drücken Sie wiederholt die Tasten Aufwärts/Abwärts um die Stunde einzustellen.
2. Drücken Sie die Taste PROG zum bestätigen und zur Minuteneinstellung zu wechseln.

3. Drücken Sie wiederholt die Tasten Aufwärts/Abwärts um die Minuten einzustellen.
4. Drücken Sie die Taste PROG zum bestätigen der Uhrzeit und zur Einstellung der Alarmquelle zu wechseln.
5. Drücken Sie die Tasten Aufwärts/Abwärts um die Alarmquelle einzustellen: Summer oder Radio.
6. Drücken Sie die Taste PROG zum bestätigen und zur Einstellung der Alarm-Lautstärke zu wechseln.
7. Drücken Sie wiederholt die Tasten Aufwärts/Abwärts um die Lautstärke einzustellen. Drücken Sie die Taste PROG zum bestätigen.

Hinweise:

- Wenn innerhalb von 10 Sekunden keine Taste gedrückt wird, speichert das Gerät automatisch die letzte Einstellung und kehrt zur Uhrzeitanzeige zurück.
- Die Alarmlautstärke erhöht sich allmählich.

### 2.1 Alarm Ein-/Ausschalten

Drücken Sie die Taste PROG um den Alarm Ein-/Ausschalten (wenn der Alarm eingeschaltet ist, erscheint ein Alarmsymbol am Display).

### 2.2 Alarm beenden

Wenn der Alarm ertönt, blinkt das Alarmsymbol am Display und es ertönt ein ansteigender Ton. Sie können den Alarm beenden durch:

- Drücken der Taste  wenn **Radio** als Alarmquelle ausgewählt wurde.
- Drücken der Taste PROG, Tasten Aufwärts/Abwärts, Timer oder Multifunktionstaste wenn **Summer** als Alarmquelle ausgewählt wurde.

## 3. Timer

Das Gerät hat zwei Timerarten:

### 3.1 Timer 1 (3 Min/ 5 Min/ 10 Min/ 15 Min):

- Um den Timer einzustellen, stellen Sie den Timerregler auf die gewünschte Position: 3 Min/ 5 Min/ 10 Min/ 15 Min. Das Timer-Symbol erscheint am Display. Timer startet den Countdown.
- Nach Ablauf der eingestellten Zeit blinkt das Timer-Symbol und es ertönt ein ansteigender Ton. Stellen Sie den Timerregler auf AUS [OFF] oder drücken eine beliebige Taste, um den Alarm zu beenden. Das Timer-Symbol verschwindet.

### 3.2 Timer 2:

- Drücken Sie zweimal die Multifunktionstaste. Im Display erscheint „0:00“. Halten Sie die Multifunktionstaste etwa 5 Sekunden lang gedrückt. „0:00“ beginnt zu blinken. Verwenden Sie die Multifunktionstaste, um den Timer einzustellen. Drücken Sie die Taste PROG zum bestätigen. Das Timer-Symbol erscheint im Display.



- Nach Ablauf der eingestellten Zeit blinkt das Timer-Symbol und es ertönt ein ansteigender Ton. Drücken Sie eine beliebige Taste, um den Alarm zu stoppen.
- Die maximale Zeit für Timer 2 beträgt 3 Stunden.

Hinweise:

- Nach dem Einstellen des Timers wird der Countdown 5 Sekunden lang angezeigt. Danach kehrt das Gerät zur Uhrzeitanzeige zurück.
- Sie können zwei Timer gleichzeitig einstellen

### 3.3 Timeranzeige

Wenn das Gerät sich im Uhranzeigemodus befindet, drücken Sie die Multifunktionstaste für die Timeranzeige.

- Wenn die Taste zum ersten Mal gedrückt wird, wird Timer 1 angezeigt (wenn Timer 1 nicht eingestellt ist, wird OFF angezeigt).
- Durch erneutes Drücken der Taste wird Timer 2 angezeigt (wenn Timer 2 nicht eingestellt ist, werden „0:00“ und das Timer-Symbol angezeigt).
- Die Timeranzeige wird 5 Sekunden lang angezeigt, dann kehrt das Gerät zur Uhrzeitanzeige zurück.

## 4. Display Hintergrundbeleuchtung

Die Hintergrund-Beleuchtung des Displays ist von 23:00 bis 05:00 Uhr ausgeschaltet. Drücken Sie eine beliebige Taste, um die Hintergrund-Beleuchtung einzuschalten. Die Hintergrund-Beleuchtung ist 5 Sekunden lang in voller Helligkeit eingeschaltet. Danach wird die Hintergrund-Beleuchtung ausgeschaltet.

In den anderen Stunden ist die Hintergrund-Beleuchtung bei halber Helligkeit eingeschaltet. Nach dem Drücken einer beliebigen Taste wird die Hintergrund-Beleuchtung 5 Sekunden lang in voller Helligkeit eingeschaltet und kehrt dann zur halben Helligkeit zurück.

DE

## RADIO MODUS

Um aus dem Uhranzeigemodus, in den Radiomodus zu wechseln, drücken Sie die wiederholt die Taste  bis die Frequenz angezeigt wird.

Die Taste  drücken und halten um in dem Uhranzeigemodus zurückzukehren.

### 1. Lautstärke regeln

Drehen Sie die Multifunktionstaste rechts/links um die Lautstärke einzustellen.

### 2. Suchen nach verfügbaren Radiosendern

#### 2.1 Automatische Suche

1. Die Taste Aufwärts für etwa 2 Sekunden drücken und halten um die automatische Suche zu starten.
2. Taste PROG drücken und halten. Das Gerät beginnt automatisch UKW Sender zu suchen und speichern.\*

\* Eine neue Suche startet von der Frequenz des zuletzt gespeicherten Radiosenders.

## 2.2 Manuelle Suche

Drücken Sie wiederholt die Tasten Aufwärts/Abwärts für eine manuelle Suche nach Radiosendern.

Hinweis: Es können maximal 20 Radiosender gespeichert werden.

## 2.3 Hören eines Radiosenders



Im Radiomodus, drücken Sie wiederholt die Taste PROG um einen gespeicherten Radiosender anzuhören.

## 2.4 Verbessern des Empfangs

Regeln Sie die Antennenposition, wenn die Qualität des Funksignals schlecht ist. Wenn das Funksignal stark ist, wechselt das Gerät automatisch in den Stereomodus (das Stereomodus-Symbol wird angezeigt). Bei schwachem Signal bleibt das Gerät im Mono-Modus.

## BLUETOOTH MODUS

---

1. Im Uhranzeigemodus, drücken Sie wiederholt die Taste  bis „bt“ am Display blinkt. Es bedeutet, das Gerät befindet sich im Bluetooth Kopplungsmodus.
2. Schalten Sie Bluetooth am externen Gerät ein.
3. Suchen und verbinden Sie sich mit diesem Gerät (KM0817). Voreingestelltes Passwort „0000“ oder „1234“ wenn nötig eingeben.
4. „bt“ hört auf zu blinken bei erfolgreicher Verbindung.
5. Taste  drücken und halten um in den Uhranzeigemodus zurückzukehren.

Hinweis:

- Benutzen Sie die die Tasten Aufwärts/Abwärts um zwischen vorherigen/nächsten Titel zu wechseln.

*Diese Funktion ist möglicherweise nicht mit allen Musik-Player kompatibel. Steuern Sie in diesem Fall die Musikwiedergabe über das angeschlossene externe Gerät.*

## TECHNISCHE DATEN

---

### Hauptparameter

Radio: UKW  
UKW-Radiofrequenzbereich: 87,5-108 MHz  
LCD-Anzeige  
Eingebaute Antenne

### Lautsprecher

Lautsprecher: 2x 2,25"  
Ausgangsleistung: 2x 0,4 W  
Impedanz: 8 Ohm  
THD: 0,8 %  
Frequenzgang: 40 Hz - 15 kHz  
S/N: 50 dB

### Anschlüsse

Bluetooth: 2.1+EDR  
Bluetooth Reichweite: bis zu 10 m  
Bluetooth-Frequenzbänder: 2402 - 2480 MHz  
Maximale Bluetooth-Sendeleistung: < 10 dBm

### Funktionen

Uhr  
Alarm  
Timer  
Automatisches Dimmern der Anzeige  
Hintergrundbeleuchtung der Anzeige  
UKW-Speicherplätze: 20  
Möglichkeit der Montage unter einem Schrank  
Faltbarer Ständer

### Stromversorgung

Spannungsversorgung: 220-240 V; 50 Hz  
Batterieleistung: 2x AA Batterie (nicht im Lieferumfang enthalten)  
Leistungsaufnahme: 6 W  
Bereitschafts-Stromverbrauch: < 2 W

### Gehäuse

Gewicht: 805 g  
Abmessungen: 25,5x14,5x5 cm

### Set beinhaltet

Radio  
Befestigungssatz  
Bedienungsanleitung

## LERNEN SIE MEHR

Weitere Informationen zu diesem Produkt finden Sie auf [www.krugermatz.com](http://www.krugermatz.com).

Besuchen Sie [www.krugermatz.com](http://www.krugermatz.com) Website für weitere Produkte und Zubehör.

Im Falle irgendwelcher Zweifel oder Fragen siehe unsere Häufig gestellte Fragen-Seite.

Hiermit erklärt die Firma Lechpol Electronics Sp. z o.o. Sp.k. dass sich das Gerät Küchenradio KM0817 im Einklang mit den Bestimmungen der Richtlinie 2014/53/UE befindet. Komplette Konformitätserklärung zum herunterladen auf [www.lechpol.eu](http://www.lechpol.eu).

DE



**Deutsch**  
**Korrekte Entsorgung dieses Produkts**  
**(Elektromüll)**



(Anzuwenden in den Ländern der Europäischen Union und anderen europäischen Ländern mit einem separaten Sammelsystem)

Die Kennzeichnung auf dem Produkt bzw. auf der dazugehörigen Literatur gibt an, dass es nach seiner Lebensdauer nicht zusammen mit dem normalen Haushaltsmüll entsorgt werden darf. Entsorgen Sie dieses Gerät bitte getrennt von anderen Abfällen, um der Umwelt bzw. der menschlichen Gesundheit nicht durch unkontrollierte Müllbeseitigung zu schaden. Recyceln Sie das Gerät, um die nachhaltige Wiederverwertung von stofflichen Ressourcen zu fördern. Private Nutzer sollten den Händler, bei dem das Produkt gekauft wurde, oder die zuständigen Behörden kontaktieren, um in Erfahrung zu bringen, wie sie das Gerät auf umweltfreundliche Weise recyceln können. Gewerbliche Nutzer sollten sich an Ihren Lieferanten wenden und die Bedingungen des Kaufvertrags konsultieren. Dieses Produkt darf nicht zusammen mit anderem Gewerbemüll entsorgt werden.

Hergestellt in China für LECHPOL ELECTRONICS Sp. z o.o. Sp.k., ul. Garwolińska 1, 08-400 Miętne.

## SAFETY INSTRUCTIONS



The lightning flash with arrowhead symbol, within an equilateral triangle is intended to alert the user the presence of uninsulated, dangerous voltage, within the product enclosure that may be of sufficient magnitude to constitute risk of electric shock to person.

### CAUTION

RISK OF ELECTRIC SHOCK  
DO NOT OPEN

To reduce the risk of electric shock, do not remove the cover (or back). No user-serviceable parts inside. Refer servicing to qualified service personnel.



The exclamation point within an equilateral triangle is intended to alert the user the presence of important operation and maintenance (servicing) instructions in the literature accompanying the appliance.

**WARNING:** TO REDUCE THE RISK OF FIRE OR ELECTRIC SHOCK, DO NOT EXPOSE THIS PRODUCT (INCLUDING ALL ITS ACCESSORIES) TO DRIPPING OR SPLASHING LIQUIDS.

**WARNING:** NO OBJECT FILLED WITH LIQUIDS SHOULD BE PLACED ON THE PRODUCT.

**CAUTION:** DANGER OR EXPLOSION IF BATTERY IS INCORRECTLY REPLACED. REPLACE ONLY WITH THE SAME OR EQUIVALENT TYPE.

**PLEASE NOTE:** YOU WILL FIND THE RATING LABEL FOR THIS PRODUCT LOCATED ON THE BOTTOM OF THE UNIT.

Read the instruction manual carefully before first use and keep it for future reference. Producer does not claim liability for any damage caused by inappropriate use and handling or any mechanical damage.

1. Protect this device from water, humidity and other liquids. Avoid using/storing it in the strong magnetic environment. Do not expose it to direct sunlight and other sources of heat.
2. Don't let excess cord hang over the edge of the table or worktop or touch hot surface.
3. Before connecting the device to power supply socket, make sure the voltage indicated on the device corresponds to the voltage in the power supply socket.
4. Device for indoor use only.
5. Do not handle this device with wet hands.
6. Do not obstruct ventilation by covering ventilation openings. Install this device according to the instructions given in this operating manual.
7. Do not install this device near any heat sources such as radiators, stoves or other devices that produce heat.
8. Keep minimum distances (5 cm) around the product for sufficient ventilation.
9. Do not use the device nearby open flames such as candles.
10. Disconnect this device from power supply and remove the batteries if it is not going to be used for a long period of time.

11. When you disconnect the power cord of the device, grasp and pull the plug, not the cord/cable.
12. Use only authorized accessories.
13. This appliance may be used by children who are above 8 years old and by persons with reduced physical, sensory or mental capabilities, or lack of experience and knowledge, if they are supervised and guided by a person who is responsible for their safety in a cautious manner for all the safety precautions being understood and followed. Children should be supervised to ensure that they do not play with the appliance. Children should not perform cleaning and servicing of the device unsupervised.
14. Fixed power cable may only be replaced in an authorized service point.
15. To prevent damage to your hearing keep the volume at a reasonable level throughout entire time of using the device.
16. Never use this device if the power cord or the device itself is damaged.
17. Do not disassemble nor repair this device yourself. The device has no user serviceable parts inside. In case of damage, contact authorized service point for check-up or repair.
18. Always disconnect the product from the power mains before cleaning.
19. Clean the device with a soft, slightly damp cloth.
20. Do not use any chemical agents to clean this device.

## PRODUCT DESCRIPTION

Front panel

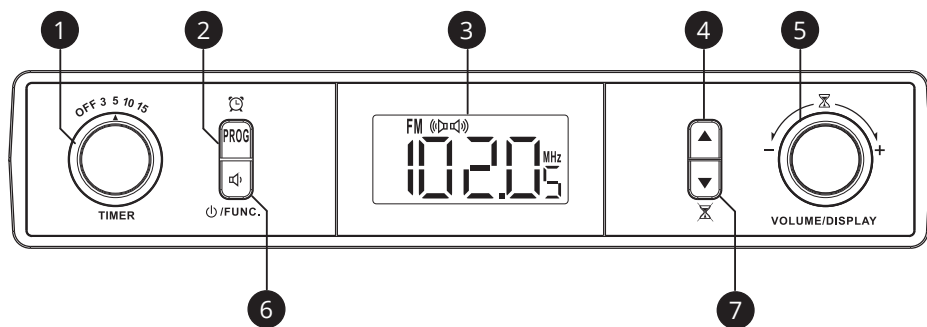

Back panel

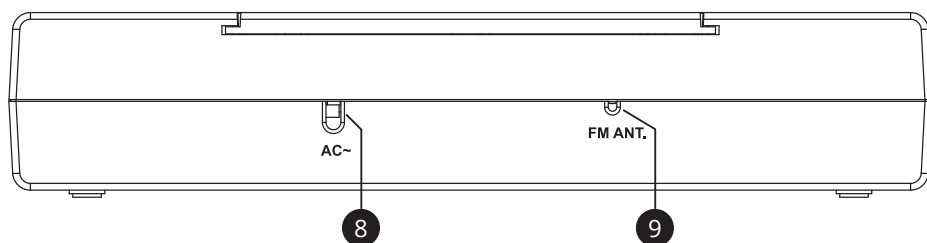

Bottom

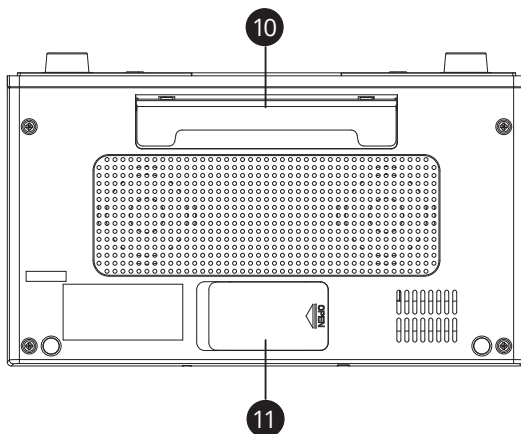

LCD display

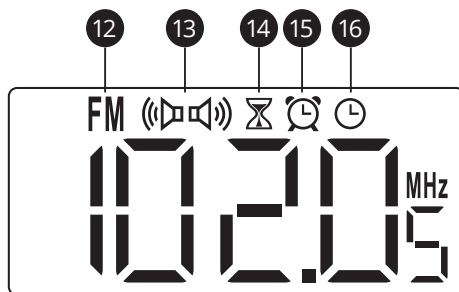

- |   |                         |
|---|-------------------------|
| 1. Timer knob   | 9. Antenna              |
| 2. PROG button  | 10. Foldable stand      |
| 3. LCD display  | 11. Battery compartment |
| 4. Up button  | 12. Stereo mode         |
| 5. Multifunctional knob   | 13. FM radio            |
| 6.  button | 14. Timer icon          |
| 7. Down button  | 15. Alarm icon          |
| 8. Power cord   | 16. Clock icon          |

## BACKUP BATTERIES INSTALLATION

---

In case of the device being disconnected from power supply socket or a power failure, clock and alarm settings will be retained if the backup batteries have been installed (Bluetooth function, radio and backlight is not available).

To install the batteries follow the below instructions:

1. Push and slide out the battery compartment cover at the bottom of the device.
2. Insert 2x AA batteries (not included) with correct polarization.
3. Replace the battery compartment cover and slide it right so that it locks in place.

## MOUNTING THE DEVICE

---

### 1. ON THE FLAT SURFACE

There is a foldable stand at the bottom of the device. Fold out the stand and place the device on a flat and stable surface making sure that the power supply socket is nearby. By placing the device on its stand, you provide proper ventilation and good quality of sound.

### 2. UNDER THE CABINET

Notes:

- Prior to installation, make sure if the location you want to mount the unit is firm enough to hold its weight and safe.
- Do not install the device above the heat sources such as hot plate or stove.
- To reduce the risk of danger, consult the technician if the location where you want to mount the device is safe and firm enough to hold its weight.
- Use only the included accessories to mount the device.
- Make sure the power supply socket is nearby the mounting location.
- Connect the device to power supply when the installation is finished.
- When mounting is finished, make sure the device has been properly and securely attached. It should be checked at regular intervals if the screws have loosened and are securely tightened.

Follow the below instructions to mount the device under the kitchen cabinet:

1. Remove the mounting plate by sliding it back and out of the device.
2. Apply the plate to the bottom of the cabinet and mark the drilling holes. Drill the holes and mount the plate with the shorter screws included.  
\* To lower the mounting height, use the spacers and longer screws included. Place the spacer with the narrower opening on the hole on the top of the mounting plate, then pass the longer screw through the hole underneath the plate and screw the plate to the bottom of the cabinet.
3. Make sure that the mounting plate has been securely attached.
4. Slide the device on the plate and check if the whole construction is secure.



## POWER SUPPLY

---

Connect the power cord to the power supply socket. The device is ready to be used.

## SETTINGS

---

### 1. Hour

After the power cable is connected to the power supply, „0:00“ starts to flash on the display for a minute. During this period, you can set the time directly. To do this:

1. Keep pressing the up/down buttons to set the hour.
2. Press the PROG button to confirm and set minutes.
3. Keep pressing the up/down buttons to set minutes.
4. Press the PROG button to confirm.

*If the setting is not confirmed with the PROG button, it will be saved automatically after about 2 seconds.*

If the time will not be set within the first minute, you need to enter clock settings to set the time. To do this:

1. Press and hold the PROG button to enter time format settings.
2. When the value starts flashing on the display, use the up/down buttons to set the desired time format. Press the PROG button to confirm and set hour and minute.
3. Confirm by pressing the PROG button. The device enters alarm settings (see the paragraph below).

### 2. Alarm

1. Keep pressing the up/down buttons to set the hour.
2. Press the PROG button to confirm and set minutes.
3. Keep pressing the up/down buttons to set the minute.
4. Press the PROG button to confirm the hour and enter alarm source settings.
5. Press the up/down buttons to set alarm source: buzzer or radio.
6. Press the PROG button to confirm and enter alarm volume settings.
7. Keep pressing the up/down buttons to set the volume. Confirm by pressing the PROG button.

Notes:

- If no button is pressed within 10 seconds, the device will automatically save last setting and return to the clock display.
- Alarm volume gradually increases.

#### **2.1 Turn the alarm on/off**

Press the PROG button to turn the alarm on/off (when the alarm is on, alarm icon is on the display).

## 2.2 Stop the alarm

When the alarm goes off, the alarm icon flashes on the display and increasing sound is issued. You can stop the alarm by:

- Pressing the  button when **radio** is set as an alarm source.
- Pressing the PROG, up/down button, timer or multifunctional knob when **buzzer** is set as an alarm source.

## 3. Timer

The device has two types of timer:

### 3.1 Timer 1 (3 min/ 5 min/ 10 min/ 15 min):

- To set the timer, set the timer knob to the desired position: 3 min/ 5 min/ 10 min/ 15 min. The timer icon appears on the display. Timer starts countdown.
- When the set time passes, the timer icon flashes and increasing sound is issued. Set the timer knob to the OFF position or press any button to stop the alarm. The timer icon disappears.

### 3.2 Timer 2:

- Press the multifunctional knob twice. „0:00“ appears on the display. Press and hold the multifunctional knob for about 5 seconds. „0:00“ starts to flash. Use the multifunctional knob to set the timer. Confirm by pressing the PROG button. The timer icon appears on the display.
- When the set time passes, the timer icon flashes and increasing sound is issued. Press any button to stop the alarm.
- The maximum time for the timer 2 is 3 hours.

Notes:

- Countdown is displayed for 5 seconds since setting the timer. Afterwards, the device returns to the clock display.
- You can set two timers simultaneously.

### 3.3 Timer preview

When the device is in clock display, press the multifunctional knob to enter timer preview.

- When the knob is pressed for the first time, timer 1 displays (if timer 1 is not set, OFF is displayed).
- With another press of the knob, timer 2 is displayed (if timer 2 is not set, „0:00“ and the timer icon are displayed).
- Timer preview is displayed for 5 seconds, then the device returns to the clock display.

#### **4. Display backlight**

Display backlight is off from 11 p.m. to 5 a.m. Press any button to turn on backlight. Backlight is on in full brightness for 5 seconds. Afterwards, the backlight turns off. In other hours, the backlight is on in half brightness. After pressing any button, the backlight is on in full brightness for 5 seconds, then it returns to half brightness.

## **RADIO MODE**

---

When in the clock display, enter radio mode by pressing the  button until the frequency displays.

Press and hold the  button to return to the clock display.

### **1. Volume control**

Rotate the multifunctional knob right/left to adjust the volume.

### **2. Searching for available radio stations**

#### **2.1 Automatic searching**

1. Press and hold the up button for about 2 seconds to start automatic searching.
2. Press and hold the PROG button. The device starts automatic searching and saving FM stations.\*  
\* Another search starts from the frequency of last stored radio station.

#### **2.2 Manual searching**

Press the up/down buttons to manually search for radio stations.

Note: It is possible to save maximally 20 radio stations.

#### **2.3 Listening to a radio station**

When in radio mode, keep pressing the PROG button to select one of the stored radio stations.

#### **2.4 Improving the reception**

If the quality of radio signal is poor, adjust the antenna position.

If the radio signal is strong, the device will automatically switch to the stereo mode (the stereo mode icon is displayed). If the signal is weak, the device remains in the mono mode.

## BLUETOOTH MODE

---

1. When in clock display, press the button until „bt“ is flashing on the display. It means that the device is in the Bluetooth pairing mode.
2. Turn on Bluetooth on the external device.
3. Find and connect with this device (KM0817). Enter default password „0000“ or „1234“ if necessary.
4. „bt“ stops flashing when the connection is successful.
5. Press and hold the  button to return to the clock display.

### Note:

- Use the up/down buttons to switch between previous/next track.  
*This functionality may not be compatible with all music players. In such case, control music playback from the connected external device.*

## SPECIFICATION

---

### Main parameters

Radio: FM  
FM radio frequency range: 87,5-108 MHz  
LCD Display  
Built-in antenna

### Speakers

Drivers: 2x 2,25"  
Output power: 2x 0,4 W  
Impedance: 8 Ohm  
THD: 0,8 %  
Frequency response: 40 Hz – 15 kHz  
S/N: 50 dB

### Connectivity

Bluetooth: 2.1+EDR  
Bluetooth range: up to 10 m  
Bluetooth frequency bands: 2402 - 2480 MHz  
Bluetooth transmit max. power: < 10 dBm

### Functions

Clock  
Alarm  
Timer  
Automatic dimming of the display  
Display backlight  
FM preset memory: 20  
Possible to mount under a cabinet  
Foldable stand

## Power supply

Power supply: 220-240 V; 50 Hz  
Battery power: 2x AA battery (not included)  
Power consumption: 6 W  
Standby power consumption: < 2 W

## Body

Weight: 805 g  
Dimensions: 25,5x14,5x5 cm

## Set includes

Radio  
Mounting kit  
User's manual

## LEARN MORE

For more information on this product, go to [www.krugermatz.com](http://www.krugermatz.com).

Visit [www.krugermatz.com](http://www.krugermatz.com) website for more products and accessories.

In case of any doubts or questions reach out to our Frequently Asked Questions section.

Lechpol Electronics Sp. z o.o. Sp.k. hereby declares that Kitchen radio KM0817 is consistent with directive 2014/53/UE. Full text of the EU Declaration of Conformity is available at following Internet address: [www.lechpol.eu](http://www.lechpol.eu).

 **English**  
**Correct Disposal of This Product**  
**(Waste Electrical & Electronic Equipment)**



(Applicable in the European Union and other European countries with separate collection systems) This marking shown on the product or its literature, indicates that it should not be disposed with other household wastes at the end of its working life. To prevent possible harm to the environment or human health from uncontrolled waste disposal, please separate this from other types of wastes and recycle it responsibly to promote the sustainable reuse of material resources. Household users should contact either the retailer where they purchased this product, or their local government office, for details of where and how they can take this item for environmentally safe recycling. Business users should contact their supplier and check the terms and conditions of the purchase contract. This product should not be mixed with other commercial wastes for disposal.

Made in China for LECHPOL ELECTRONICS Sp. z o.o. Sp.k., ul. Garwolińska 1, 08-400 Miętne.

## KWESTIE BEZPIECZEŃSTWA



Symbol błyskawicy zakończonej strzałką w obrębie trójkąta równobocznego ma na celu ostrzegać użytkownika o obecności nieizolowanego "niebezpiecznego napięcia" urządzenia, o wartości, która może stwarzać ryzyko porażenia prądem elektrycznym osób.



Aby zmniejszyć ryzyko porażenia prądem elektrycznym nie należy zdejmować obudowy urządzenia. Wszelkie naprawy urządzenia należy powierzyć wykwalifikowanemu serwisowi.



Symbol wykrzyknika w obrębie trójkąta równobocznego wskazuje obecność w dołączonej literaturze ważnych instrukcji dotyczących obsługi i konserwacji (serwisowania) tego urządzenia.

**OSTRZEŻENIE:** ABY ZMNIJSZYĆ RYZYKO POŻARU LUB PORAŻENIA PRĄDEM, NALEŻY CHRONIĆ URZĄDZENIE (WRAZ Z AKCESORIAMI) PRZED ZALANIEM PŁYNAMI.

**OSTRZEŻENIE:** NIE NALEŻY STAWIAĆ NA URZĄDZENIU NACZYŃ Z PŁYNAMI, KTÓRE MOGŁYBY ZALAĆ URZĄDZENIE I DOPROWADZIĆ DO JEGO USZKODZENIA.

**UWAGA:** RYZYKO WYBUCHU W PRZYPADKU NIEPRAWIDŁOWEJ INSTALACJI BATERII. BATERIE NALEŻY WYMIENIAĆ WYŁĄCZNIE NA BATERIE TEGO SAMEGO RODZAJU.

**UWAGA:** ETYKIETA JEST UMIESZCZONA POD SPODEM URZĄDZENIA.

Przed użyciem należy dokładnie zapoznać się z treścią instrukcji obsługi oraz zachować ją w celu późniejszego wykorzystania. Producent nie ponosi odpowiedzialności za uszkodzenie spowodowane niewłaściwym użytkowaniem/konserwacją czy uszkodzeniami mechanicznymi.

1. Produkt należy chronić przed wilgocią, wodą oraz innymi płynami. Nie należy używać i przechowywać urządzenia w miejscach o silnym polu magnetycznym. Produkt należy chronić przed bezpośrednim nasłonecznieniem oraz źródłami ciepła.
2. Przewód zasilający należy chronić przed kontaktem ze źródłami ciepła, wody, wilgoci, ostrych krawędzi itp.
3. Przed podłączeniem urządzenia, należy sprawdzić zgodność napięcia prądu gniazda sieciowego i urządzenia.
4. Urządzenie wyłącznie do użytku wewnątrz pomieszczeń.
5. Nie należy obsługiwać urządzenia mokrymi rękami.
6. Nie należy ograniczać wentylacji poprzez zakrywanie otworów wentylacyjnych. Urządzenie należy montować zgodnie z wytycznymi zawartymi w niniejszej instrukcji.
7. Urządzenia nie należy montować w pobliżu źródeł ciepła takich jak grzejniki, kuchenki lub innych urządzeń emitujących ciepło.
8. W celu zapewnienia odpowiedniej wentylacji, należy zachować odpowiedni dystans wokół urządzenia (minimum 5 cm).
9. Nie należy używać urządzenia w pobliżu otwartego ognia (np. świec).
10. Jeśli urządzenie nie jest używane przez dłuższy czas, należy odłączyć je od źródła zasilania oraz wyjąć baterie.

11. Odłączając urządzenie od źródła zasilania, należy chwycić i pociągnąć za wtyczkę, nigdy za kabel/sznur.
12. Nie należy używać nieoryginalnych akcesoriów.
13. Niniejszy sprzęt może być użytkowany przez dzieci w wieku co najmniej 8 lat i przez osoby o obniżonych możliwościach fizycznych, czuciowych lub umysłowych, a także te, które nie posiadają doświadczenia i nie są zaznajomione ze sprzętem, jeżeli zapewniony zostanie nadzór lub instruktaż odnośnie użytkowania sprzętu w bezpieczny sposób tak, aby związane z tym zagrożenia były zrozumiałe. Należy poinstruować dzieci, aby nie traktowały urządzenia jako zabawki. Dzieci nie powinny wykonywać czyszczenia i konserwacji sprzętu bez nadzoru.
14. Przewód zasilający nieodłączalny może być wymieniany wyłącznie w autoryzowanym punkcie serwisowym.
15. Aby uniknąć uszkodzenia słuchu, nie należy używać urządzenia na najwyższym poziomie głośności przez dłuższy czas.
16. Zabrania się używać urządzenia jeśli przewód zasilający lub urządzenie zostało uszkodzone.
17. Zabrania się własnoręcznej naprawy/demontażu sprzętu. Urządzenie nie posiada części, które mogłyby być naprawione własnoręcznie przez użytkownika. W wypadku uszkodzenia, należy skontaktować się z autoryzowanym punktem serwisowym w celu sprawdzenia/naprawy.
18. Należy ZAWSZE odłączyć urządzenie od źródła zasilania przed czyszczeniem.
19. Obudowę urządzenia należy regularnie czyścić za pomocą miękkiej, lekko wilgotnej ściereczki.
20. Nie należy używać środków chemicznych lub detergentów do czyszczenia tego urządzenia.

## OPIS PRODUKTU

### Panel przedni

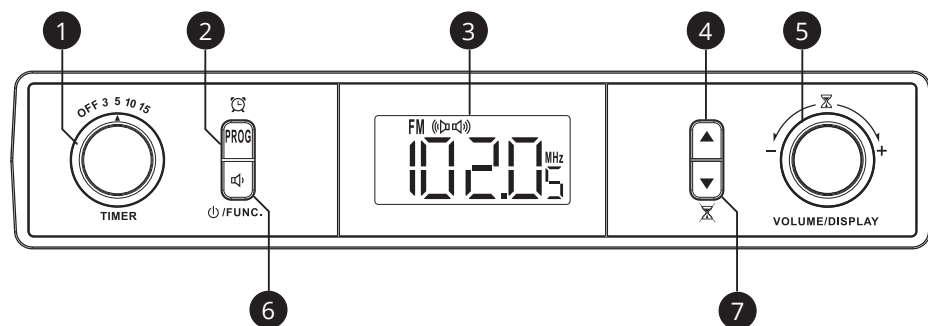

### Panel tylny

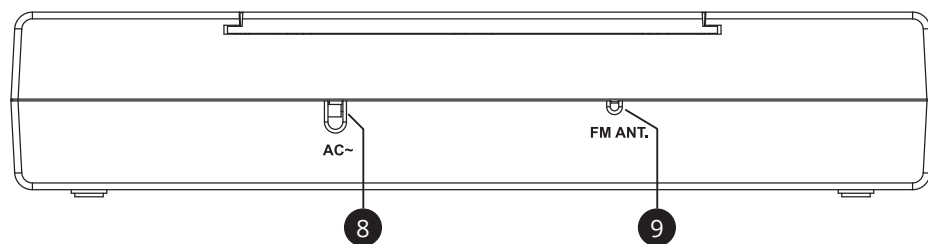

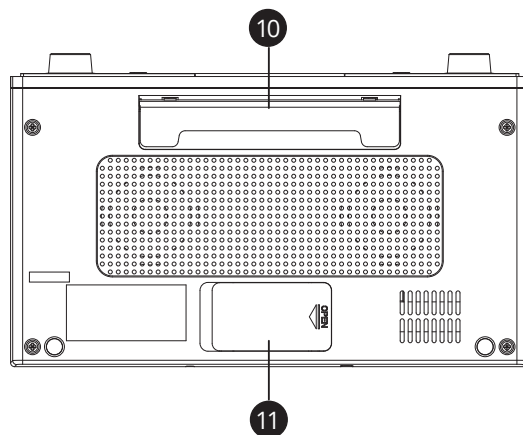

### Spód



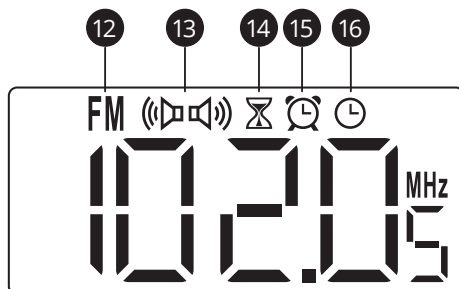

## Wyświetlacz



- |   |                        |
|---|------------------------|
| 1. Pokrętko timera  | 9. Antena              |
| 2. Przycisk PROG  | 10. Składana podstawka |
| 3. Wyświetlacz LCD  | 11. Gniazdo baterii    |
| 4. Przycisk w górę  | 12. Tryb stereo        |
| 5. Pokrętko wielofunkcyjne  | 13. Radio FM           |
| 6. Przycisk  | 14. Ikona timera       |
| 7. Przycisk w dół   | 15. Ikona alarmu       |
| 8. Przewód zasilający   | 16. Ikona zegara       |

## INSTALACJA BATERII ZASILANIA REZERWOWEGO

W przypadku odłączenia urządzenia od źródła zasilania lub przerwy w dostawie prądu, ustawienia zegara oraz alarmu zostaną zachowane, jeśli w urządzeniu zainstalowane są baterie (funkcja Bluetooth, radio oraz podświetlenie jest niedostępne).

Aby zainstalować baterie należy:

1. Docisnąć i przesunąć pokrywę gniazda baterii znajdującą się na spodzie urządzenia w lewo a następnie ją zdjąć.
2. Umieścić dwie baterie AA (nie dołączone do zestawu) pamiętając o poprawnej polaryzacji.
3. Zamknąć pokrywę baterii nakładając ją na gniazdo baterii a następnie przesunąć w prawo, aż zablokuje się w miejscu.

## MONTAŻ URZĄDZENIA

### 1. POWIERZCHNIA PŁASKA

Radio posiada składaną podstawkę, która znajduje się na spodniej części urządzenia. Należy rozłożyć podstawkę i postawić urządzenie na płaskiej powierzchni oraz upewnić się, że gniazdo zasilania znajduje się w pobliżu. Postawienie urządzenia na podstawce zapewnia odpowiednią wentylację oraz dobrą jakość dźwięku.

## 2. MONTAŻ PODWIESZANY

Uwagi:

- Przed przystąpieniem do montażu podwieszanego należy upewnić się, że wybrane miejsce wytrzyma obciążenie urządzenia, jest odpowiednie oraz bezpieczne.
- Nie należy montować urządzenia nad powierzchniami/urządzeniami emitującymi ciepło (np. płyta grzewcza, kuchenka).
- Aby zminimalizować ryzyko nieprawidłowego montażu, należy skonsultować się ze specjalistą w celu sprawdzenia czy miejsce montażu wytrzyma obciążenie urządzenia i jest bezpieczne.
- Do montażu urządzenia używać jedynie akcesoriów dołączonych do zestawu.
- Należy upewnić się, że gniazdo zasilania sieciowego znajduje się w pobliżu miejsca montażu urządzenia.
- Urządzenie należy podłączyć do źródła zasilania dopiero po zakończonym montażu.
- Po zakończeniu montażu, należy upewnić się, że urządzenie zostało prawidłowo i stabilnie zamocowane. Należy okresowo sprawdzać czy śruby nie poluzowały się i są solidnie zamocowane.

Aby zamontować urządzenie np. pod szafką kuchenną należy:

1. Zdjąć płytkę montażową przesuwając ją do tyłu i zsuwając z urządzenia.
2. Przyłożyć płytkę do spodu szafki i zaznaczyć miejsca wiercenia otworów. Wywiercić otwory i zamocować płytkę za pomocą krótszych śrub dołączonych do zestawu.  
\* Aby obniżyć wysokość montażu radia, należy użyć dystansów oraz dłuższych śrub dołączonych do zestawu. Należy przyłożyć dystans węższym otworem do otworu na wierzchu płytki montażowej, następnie od spodu płytki przełożyć dłuższą śrubę i przykręcić płytkę do szafki.
3. Po zakończeniu montażu należy sprawdzić czy płytkę montażowa jest stabilnie zamocowana.
4. Wsunąć radio na płytkę i sprawdzić, czy całość trzyma się stabilnie.

## ZASILANIE

Należy podłączyć przewód zasilający do gniazda zasilania sieciowego. Urządzenie jest gotowe do użycia.

## USTAWIENIA

### 1. Godzina

Po pierwszym podłączeniu radia do źródła zasilania, przez minutę na wyświetlaczu miga „0:00”. W przeciągu tego czasu można bezpośrednio ustawić godzinę. Aby to zrobić należy:

1. Nacisnąć przyciski w górę/w dół, aby ustawić godzinę.
2. Następnie nacisnąć przycisk PROG, aby potwierdzić i przejść do ustawień minut.
3. Nacisnąć przyciski w górę/w dół, aby ustawić minuty.
4. Nacisnąć przycisk PROG, aby potwierdzić ustawioną godzinę.

*Jeśli ustawienie nie zostanie zatwierdzone poprzez naciśnięcie przycisku PROG, urządzenie automatycznie zapamięta ustawienia po około 2 sekundach.*

Jeśli w przeciągu minuty od podłączenia urządzenia do zasilania, godzina nie zostanie ustawiona, należy przejść do ustawień zegara, aby ustawić godzinę. Aby to zrobić należy:

1. Nacisnąć i przytrzymać przycisk PROG, aby najpierw przejść do ustawień formatu godziny.
2. Gdy wartość na wyświetlaczu zacznie migać, ustawić wybrany format godziny za pomocą przycisków w górę/w dół. Nacisnąć przycisk PROG, aby zatwierdzić i przejść do ustawień kolejno: godziny i minuty.
3. Zatwierdzić ustawienie godziny naciskając przycisk PROG. Urządzenie przejdzie do ustawień alarmu (patrz akapit poniżej).

## 2. Alarm

1. Naciskać przyciski w górę/w dół, aby ustawić godzinę.
2. Następnie nacisnąć przycisk PROG, aby potwierdzić i przejść do ustawień minut.
3. Naciskać przyciski w górę/w dół, aby ustawić minutę.
4. Nacisnąć przycisk PROG, aby potwierdzić ustawioną godzinę i przejść do ustawień źródła alarmu.
5. Naciskać przyciski w górę/w dół, aby wybrać brzęczyk (buzz) lub radio (tune).
6. Nacisnąć przycisk PROG, aby potwierdzić i przejść do ustawień głośności alarmu.
7. Naciskać przyciski w górę/w dół, aby ustawić głośność. Zatwierdzić naciskając przycisk PROG.

### Uwagi:

- Jeśli żaden przycisk nie zostanie naciśnięty w przeciągu 10 sekund, urządzenie automatycznie zapisze ostatnie ustawienie i powróci do ekranu zegara.
- Głośność alarmu jest narastająca.

### 2.1 Włączanie/wyłączenie alarmu

Należy nacisnąć przycisk PROG, aby włączyć/ wyłączyć alarm (gdy alarm jest włączony ikona alarmu widnieje na wyświetlaczu).

### 2.2 Zatrzymywanie alarmu

Gdy alarm zostanie aktywowany, ikona alarmu miga na wyświetlaczu i rozlega się narastający sygnał dźwiękowy. Alarm można zatrzymać poprzez:

- Naciśnięcie przycisku  w przypadku ustawienia **radia** jako źródła alarmu.
- Naciśnięcie przycisku PROG, przycisku w górę/dół, pokrętła timera, pokrętła wielofunkcyjnego w przypadku ustawienia **brzęczyka** jako źródła alarmu.

## 3. Timer

Urządzenie posiada dwa rodzaje timera:

### 3.1 Timer 1 (3 min/ 5 min/ 10 min/ 15 min):

- Aby włączyć timer należy ustawić pokrętło timera na wybraną wartość: 3 min/

5 min/ 10 min/ 15 min. Na wyświetlaczu pojawi się ikona timera. Timer rozpocznie odliczanie czasu.

- Po upływie ustawionego czasu, ikona timera miga i rozlega się narastający sygnał dźwiękowy. Aby wyłączyć alarm należy przestawić pokrętko timera w pozycję „OFF” lub nacisnąć dowolny przycisk. Ikona timera znika.

### 3.2 Timer 2:

- Należy dwukrotnie nacisnąć pokrętko wielofunkcyjne. Na wyświetlaczu pojawi się wartość „0:00”. Następnie nacisnąć i przytrzymać pokrętko wielofunkcyjne przez około 5 sekund. Wartość „0:00” na wyświetlaczu zacznie migać. Pokrętkiem w prawo/w lewo należy ustawić czas timera. Zatwierdzić naciskając przycisk PROG. Na wyświetlaczu pojawi się ikona timera.
- Po upływie ustawionego czasu, ikona timera miga i rozlega się narastający sygnał dźwiękowy. Aby go wyłączyć należy nacisnąć dowolny przycisk.
- Maksymalny czas dla timera 2 wynosi 3 godziny.

#### Uwagi:

- Ekran odliczania widnieje na wyświetlaczu przez 5 sekund od momentu ustawienia timera. Po upływie tego czasu urządzenie powraca do ekranu zegara.
- Jednocześnie można ustawić dwa timery.

### 3.3 Podgląd timera

Gdy urządzenie znajduje się na ekranie zegara, należy nacisnąć pokrętko wielofunkcyjne, aby przejść do podglądu timera.

- Pierwsze naciśnięcie pokrętki spowoduje wyświetlenie timera 1 (jeśli timer 1 nie jest ustawiony, na wyświetlaczu pojawi się napis OFF).
- Kolejne naciśnięcie pokrętki spowoduje wyświetlenie timera 2 (jeśli timer 2 nie jest ustawiony, na wyświetlaczu pojawi się „0:00” oraz ikona timera).
- Ekran podglądu timera widnieje na wyświetlaczu przez 5 sekund, po czym wyświetlacz powraca do ekranu zegara.

## 4. Podświetlenie wyświetlacza

Między 23:00 a 5:00 podświetlenie wyświetlacza jest nieaktywne. Aby włączyć podświetlenie należy nacisnąć dowolny przycisk. Wyświetlacz podświetli się na 100% jasności na 5 sekund. Po upływie tego czasu, podświetlenie wyłączy się.

W pozostałych godzinach podświetlenie świeci na poziomie 50% jasności. Po naciśnięciu dowolnego przycisku podświetlenie świeci na 100% jasności przez 5 sekund, po czym wraca do 50% jasności.

## TRYB RADIA

---

Aby przejść do trybu radia należy nacisnąć przycisk  (gdy urządzenie znajduje się ekranie zegara), aż na wyświetlaczu pojawi się częstotliwość.

Aby wrócić do ekranu zegara, należy nacisnąć i przytrzymać przycisk .

### 1. Regulacja głośności

Aby dostosować głośność urządzenia należy pokręcić pokrętłem wielofunkcyjnym w prawo/w lewo.

## 2. Wyszukiwanie stacji radiowych

### 2.1 Automatyczne wyszukiwanie stacji radiowych

1. Należy nacisnąć i przytrzymać przycisk w górę/w dół przez około 2 sekundy, aby rozpocząć automatyczne wyszukiwanie stacji radiowych.
2. Nacisnąć i przytrzymać przycisk PROG. Urządzenie rozpocznie automatyczne wyszukiwanie i zapisywanie stacji radiowych.\*  
\* Ponowne wyszukiwanie rozpocznie się od częstotliwości ostatnio zapisanej stacji radiowej.

### 2.2. Ręczne wyszukiwanie stacji radiowych

Należy naciskać przyciski w górę/w dół, aby ręcznie wyszukać stacji radiowych.

Uwaga: Pamięć urządzenia pozwala na zapisanie maksymalnie 20 stacji radiowych.

### 2.3 Wybór zapisanej stacji radiowej



Aby wybrać jedną z zapisanych w pamięci urządzenia stacji należy w trybie radia FM naciskać przycisk PROG.

### 2.4 Wzmocnienie sygnału

Jeśli jakość odbioru sygnału radiowego jest niska, należy dostosować położenie anteny. Jeśli sygnał radiowy jest silny, radio automatycznie przejdzie do trybu stereo (na wyświetlaczu widnieje ikona trybu stereo). Jeśli sygnał jest słaby, radio pozostaje w trybie mono.

## TRYB BLUETOOTH

---

1. Należy nacisnąć przycisk  (gdy urządzenie znajduje się na ekranie zegara), aż na wyświetlaczu pojawi się migający napis „bt”. Oznacza to, że urządzenie znajduje się w trybie parowania.
2. Uruchomić funkcję Bluetooth na urządzeniu zewnętrznym.
3. Na liście dostępnych urządzeń znaleźć i połączyć się z urządzeniem (KM0817). Wpisać domyślne hasło „0000” lub „1234”, jeśli to konieczne.
4. Gdy połączenie zostanie nawiązane, napis „bt” na wyświetlaczu przestanie migać.
5. Aby wrócić do ekranu zegara, należy nacisnąć i przytrzymać przycisk .

### Uwaga:

- Przełączanie pomiędzy poprzednim/następnym utworem odbywa się z poziomu radia (używając przycisków w górę/w dół).  
*Funkcja ta może nie być kompatybilna ze wszystkimi odtwarzaczami muzyki. W takim przypadku należy sterować odtwarzaniem muzyki z poziomu urządzenia zewnętrznego.*

## SPECYFIKACJA

---

### Główne parametry

Radio: FM

Zakres częstotliwości FM: 87,5-108 MHz

Wyświetlacz LCD

Wbudowana antena

### Głośniki

Przetworniki: 2x 2,25”

Moc wyjściowa: 2x 0,4 W

Impedancja: 8 Ohm

THD: 0,8 %

Pasma przenoszenia: 40 Hz – 15 kHz

Stosunek S/N: 50 dB

### Łączność

Bluetooth: 2.1+EDR

Zasięg Bluetooth: do 10 m

Pasma radiowe Bluetooth: 2402 - 2480 MHz

Maks. moc nadawania Bluetooth: < 10 dBm

### Funkcje

Zegar

Budzik

Minutnik

Automatyczne przyciemnianie wyświetlacza

Podświetlenie wyświetlacza

Pamięć stacji FM: 20  
Możliwość montażu pod szafką  
Składana podstawka

### Zasilanie

Zasilanie sieciowe: 220-240 V; 50 Hz  
Zasilanie bateriami: 2x baterie AA (niedołączone do zestawu)  
Pobór mocy: 6 W  
Pobór mocy w trybie czuwania: < 2 W

### Parametry fizyczne

Waga: 805 g  
Wymiary: 25,5x14,5x5 cm

### W zestawie

Radio  
Zestaw montażowy  
Instrukcja obsługi

### WIĘCEJ

Więcej informacji na temat tego urządzenia dostępne jest na stronie [www.krugermatz.com](http://www.krugermatz.com).

Odwiedź stronę [www.krugermatz.com](http://www.krugermatz.com), aby poznać więcej produktów i akcesoriów.

W przypadku pytań lub wątpliwości zachęcamy do zapoznania się z Najczęściej Zadawanymi Pytaniami w zakładce Pomoc.

Lechpol Electronics Sp. z o.o Sp.k niniejszym oświadcza, że Radio kuchenne KM0817 jest zgodne z dyrektywą 2014/53/UE. Pełny tekst deklaracji zgodności UE jest dostępny pod następującym adresem internetowym: [www.lechpol.eu](http://www.lechpol.eu)



Poland

Prawidłowe usuwanie produktu

(zużyty sprzęt elektryczny i elektroniczny)



PL

Oznaczenie umieszczone na produkcie lub w odnoszących się do niego tekstach wskazuje, że po upływie okresu użytkowania nie należy usuwać z innymi odpadami pochodzącymi z gospodarstw domowych. Aby uniknąć szkodliwego wpływu na środowisko naturalne i zdrowie ludzi wskutek niekontrolowanego usuwania odpadów, prosimy o oddzielenie produktu od innego typu odpadów oraz odpowiedzialny recykling w celu promowania ponownego użycia zasobów materialnych jako stałej praktyki. W celu uzyskania informacji na temat miejsca i sposobu bezpiecznego dla środowiska recyklingu tego produktu użytkownicy w gospodarstwach domowych powinni skontaktować się z punktem sprzedaży detalicznej, w którym dokonali zakupu produktu, lub z organem władz lokalnych. Użytkownicy w firmach powinni skontaktować się ze swoim dostawcą i sprawdzić warunki umowy zakupu. Produkt nie należy usuwać razem z innymi odpadami komercyjnymi.

Wyprodukowano w CHRL dla LECHPOL ELECTRONICS Sp. z o.o. Sp.k., ul. Garwolińska 1, 08-400 Miętne.



Triunghiul continand simbolul fulgerului indica cazurile in care sanatatea dumneavoastra este in pericol (datorita electrocutarii, de exemplu). Acest simbol avertizeaza in privinta existentei unor tensiuni periculoase in interiorul aparatului, suficient de puternice pentru a provoca electrocutarea.



AVERTISMENT: Pentru a reduce riscul unui soc electric nu indepartati capacul (partea din spate). In interior nu se gasesc componente uti le. Consultati personalul calificat cu privire la intretinere.



Semnul exclamarii in interiorul unui triunghi indica riscuri deosebite in utilizarea sau punerea in functiune a aparatului.

**AVERTISMENT:** PENTRU A REDUCE RISCUL UNUI INCENDIU SAU AL UNUI ȘOC ELECTRIC, NU EXPUNEȚI ACEST PRODUS (INCLUSIV ACCESORIILE ACESTUIA) LA PICĂTURI SAU STROPI DE LICHIDE. NICI UN OBIECT UMPLUT CU LICHID NU TREBUIE PUS PE PRODUS.

**REȚINEȚI:** VEȚI GĂSI ETICHETA CU SPECIFICAȚII PENTRU ACEST PRODUS ÎN PARTEA DE JOS A UNITĂȚII.

**ATENȚIE:** VERIFICAȚI ÎNAINTE DE UTILIZAREA PRODUSULUI DACA MUFA DE ALIMENTARE A APARATULUI ESTE COMPATIBILĂ CU PRIZA DE PERETE.

**ATENȚIE:** PERICOL DE EXPLOZIE DACĂ BATERIA ESTE ÎNLOCUITĂ GREȘIT. ÎNLOCUIȚI DOAR CU ACELAȘI TIP DE BATERIE. BATERIA TREBUIE ÎNLOCUITĂ DOAR DE UN TEHNICIAN SPECIALIZAT.

## INSTRUCȚIUNI PRIVIND SIGURANȚA

Citiți cu atenție aceste instrucțiuni de funcționare înainte de utilizare și păstrați-le pentru a fi consultate ulterior. Producătorul nu își asumă răspunderea pentru daunele cauzate de manipularea și utilizarea necorespunzătoare a produsului.

1. Protejați acest dispozitiv de temperaturi extreme, surse de căldură și lumina directă a soarelui. Nu expuneți aparatul la apă sau umiditate, nici nu-l instalați lângă câmp magnetic puternic. Nu expuneti aparatul la lumina directa a soarelui sau la alte surse de caldura.
2. Dajte pozor na to, aby kábel nevisel cez hranu stola alebo pracovnej dosky a aby sa nedotýkal horúceho predmetu.
3. Înainte de a conecta produsul la rețeaua de alimentare verificați ca tensiunea rețelei să fie corespunzătoare cu tensiunea necesară aparatului.
4. Produsul se va utiliza doar în interior.
5. Nu manipulați acest aparat cu mâinile ude.
6. Ventilația nu trebuie obstrucționată prin acoperirea fanțelor de ventilație cu obiecte cum ar fi ziare, fețe de masă, perdele etc.
7. Nu instalați acest dispozitiv în apropierea surselor de căldură cum ar fi radiatoare, sobe sau alte dispozitive care produc căldură.



8. Păstrați distanța minimă (5 cm) în jurul produsului pentru o ventilație adecvată.
9. Nu puneți pe aparat surse de foc deschis, cum ar fi lumanari aprinse.
10. Deconectați aparatul de la sursa de alimentare dacă dispozitivul nu va fi utilizat mult timp.
11. Când deconectați aparatul de la rețea, trageți de stecher, nu de cablu.
12. Utilizați doar accesorii autorizate.
13. Acest aparat nu poate fi utilizat de copii cu vârsta de peste 8 ani sau de către persoane cu capacități fizice și mentale reduse sau cu lipsă de experiență sau cunoștințe, dacă nu sunt supravegheați sau nu li se acordă instruire cu privire la folosirea aparatului în siguranță și dacă nu înțeleg pericolele pe care le implică utilizarea aparatului. Copiii nu trebuie să se joace cu aparatul. Menținerea uzuală și curățarea aparatului nu se va face de către copii fără supraveghere.
14. Cablul de alimentare poate fi înlocuit doar la un service autorizat.
15. Pentru a preveni deteriorarea auzului, țineți volumul la un nivel rezonabil pe toată perioada utilizării dispozitivului.
16. Nu utilizați acest dispozitiv dacă este deteriorat cablul de alimentare. Cablul defect trebuie înlocuit la un service autorizat.
17. Nu dezamblați și nici nu reparați singur acest dispozitiv. Dispozitivul nu are componente care să poată fi reparate de utilizator. În caz de avarie, contactați service-ul autorizat pentru verificare sau reparații.
18. INTOTDEAUNA deconectați aparatul de la rețeaua de alimentare înainte de curățare.
19. Pentru curățare utilizați un material textil moale, ușor umezit.
20. Nu utilizați soluții abrazive sau agenți chimici de curățare.

## DESCRIEREA PRODUSULUI

Panou frontala

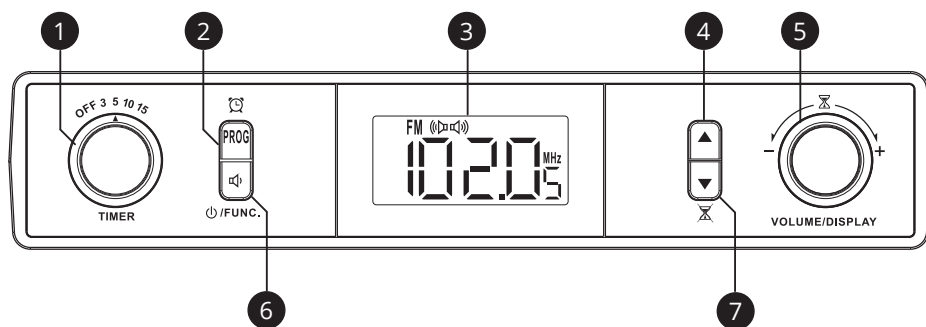

RO

Panoul din spate

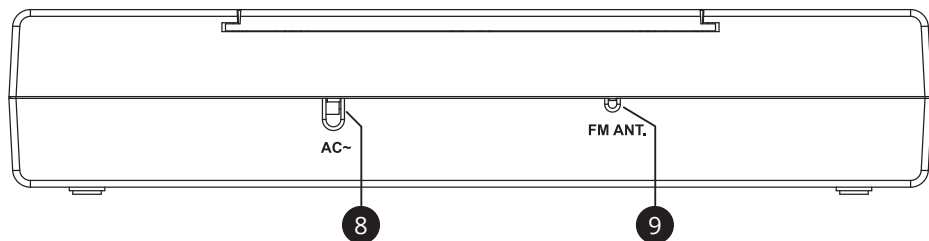

Partea de jos

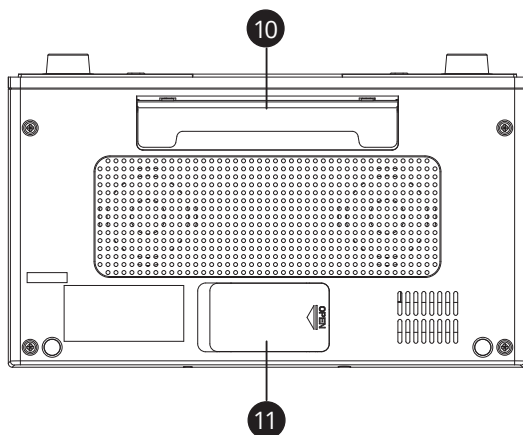

Ecran

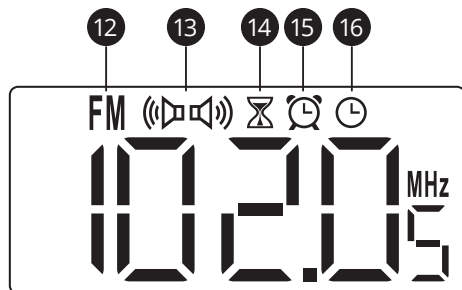

1. Buton temporizator
2. Buton PROG
3. Ecran LCD
4. Buton sus
5. Buton multifuncțional
6. Buton 
7. Buton jos
8. Cablu de alimentare
9. Antenă
10. Suport pliabil
11. Compartiment baterie
12. Mod Stereo
13. Rafio FM
14. Pictogramă temporizator
15. Pictogramă alarmă
16. Pictogramă ceas

## INSTALAREA BATERIILOR DE REZERVĂ

---

În cazul în care dispozitivul a fost deconectat de la sursa de alimentare sau în cazul în care s-a întrerupt curentul, setările ceasului și ale alarmei vor fi reținute dacă bateriile au fost instalate (funcția Bluetooth, radioul și lumina de fundal nu sunt disponibile).

Pentru a instala bateriile, respectați instrucțiunile de mai jos:

1. Împingeți și glisați capacul compartimentului pentru baterii din partea de jos a dispozitivului.
2. Introduceți 2 baterii tip AA (nu sunt incluse) respectând polaritatea corectă.
3. Puneți la loc capacul compartimentului pentru baterii și glisați-l astfel încât să se blocheze la loc.

## MONTAREA DISPOZITIVULUI

---

### 1. PE O SUPRAFAȚĂ PLANĂ

În partea de jos a dispozitivul este un suport pliabil. Deschideți suportul și puneți dispozitivul pe o suprafață plană și stabilă asigurându-vă că sursa de alimentare este în apropiere. Plasând dispozitivul pe suport, asigurați o ventilație corespunzătoare și o calitate bună a sunetului.

### 2. SUB DULAP

Note:

- Înainte de instalare, asigurați-vă că locul în care doriți să montați unitatea este suficient de ferm pentru a ține greutatea acestuia și că este sigur.
- Nu instalați dispozitivul deasupra surselor de căldură cum ar fi plăci calde sau sobe.
- Pentru a reduce riscul de pericol, consultați un tehnician pentru a afla dacă locația în care doriți să instalați dispozitivul este sigură și destul de fermă pentru a ține greutatea acestuia.
- Utilizați doar accesoriile incluse pentru a monta dispozitivul.
- Asigurați-vă că sursa de alimentare este în apropierea locului de montare.
- Conectați dispozitivul la sursa de alimentare după ce instalarea este completă.
- Când montarea este finalizată, asigurați-vă că dispozitivul a fost atașat în mod corespunzător și sigur. Verificați la intervale regulate dacă șuruburile sunt strânse bine sau dacă s-au destrâns.

Respectați instrucțiunile pentru a monta dispozitivul sub dulapul de bucătărie:

1. Scoateți placa de montaj glisând-o înapoi și scoateți-o din dispozitiv.
2. Puneți placa în partea de jos a dulapului și marcați locurile pentru găurit. Găuriți și montați placa cu șuruburile scurte incluse.  
\* Pentru a reduce înălțimea de montare, utilizați distanțierele și șuruburile mai lungi incluse. Puneți spațiile cu deschiderea mai îngustă pe orificiul din partea superioară a plăcii pentru montaj, apoi treceți șurubul mai lung prin orificiul de sub placă și înșurubați placa în partea inferioară a dulapului.
3. Asigurați-vă că placa pentru montaj a fost fixată bine.
4. Glisați dispozitivul pe placă și verificați dacă întreaga construcție este sigură.

## ALIMENTAREA

---

Conectați cablul de alimentare la priză. Dispozitivul este pregătit pentru a fi utilizat.

## SETĂRI

---

### 1. Oră

După ce cablul de alimentare este conectat la sursa de alimentare, "0:00" începe să pâlpâie pe ecran timp de un minut. În acest timp puteți seta ora direct. Pentru a face acest lucru:

1. Apăsați butoanele sus/jos pentru a seta ora.
2. Apăsați butonul PROG pentru a confirma și pentru a seta minutele.
3. Apăsați butoanele sus/jos pentru a seta minutele.
4. Apăsați butonul PROG pentru a confirma.

*Dacă setarea nu este confirmată cu butonul PROG, va fi salvată automat după aproximativ 2 minute.*

Dacă ora nu este setată în primul minut, trebuie să accesați setările pentru ceas pentru a seta ora. Pentru a face acest lucru:

1. Apăsați și țineți apăsat butonul PROG pentru a accesa setările pentru formatul orei.
2. Când valoarea începe să pâlpâie pe ecran, utilizați butoanele sus/jos pentru a seta formatul dorit. Apăsați butonul PROG pentru a confirma și pentru a seta ora și minutele.
3. Confirmați apăsând butonul PROG. Dispozitivul accesează setările pentru alarmă (vezi paragraful de mai jos).

### 2. Alarmă

1. Apăsați butoanele sus/jos pentru a seta ora.
2. Apăsați butonul PROG pentru a confirma și pentru a seta minutele.
3. Apăsați butoanele sus/jos pentru a seta minutele.
4. Apăsați butonul PROG pentru a confirma ora și pentru a accesa setările sursei de alarmă.

5. Apăsați butoanele sus/jos pentru a seta sursa alarmei: buzzer sau radio.
6. Apăsați butonul PROG pentru a confirma și pentru a accesa setările de volum ale alarmei.
7. Apăsați butoanele sus/jos pentru a seta volumul. Confirmați apăsând butonul PROG.

Note:

- Dacă nu este apăsat niciun buton timp de 10 secunde, dispozitivul va salva automat ultima setare și va reveni la afișarea ceasului.
- Volumul alarmei crește treptat.

## 2.1 Activarea/dezactivarea alarmei

Apăsați butonul PROG pentru a activa/dezactiva alarma (când alarma este activată, pictograma alarmă este pe ecran).

## 2.2 Oprirea alarmei

Când alarma se oprește, pictograma alarmă pâlpâie și este emis un sunet în creștere. Puteți opri alarma astfel:

- Apăsând butonul  când sursa alarmei este setată pe **radio**.
- Apăsând butonul PROG, sus/jos, temporizator sau butonul multifuncțional când sursa alarmei este setată pe **buzzer**.

## 3. Temporizator

Dispozitivul are două tipuri de temporizator:

### 3.1 Temporizator 1 (3 min/ 5 min/ 10 min/ 15 min):

- Pentru a seta temporizatorul, setați butonul în poziția dorită: 3 min/ 5 min/ 10 min/ 15 min. Pictograma temporizator va apărea pe ecran. Începe numărătoarea inversă.
- Când timpul setat a trecut, pictograma temporizator pâlpâie și este emis un sunet în creștere. Setați butonul temporizator în poziția OFF și apăsați orice buton pentru a opri alarma. Pictograma temporizator dispare.

### 3.2 Temporizator 2:

- Apăsați butonul multifuncțional de două. "0:00" apare pe ecran. Apăsați și țineți apăsat butonul multifuncțional timp de aproximativ 5 secunde. "0:00" începe să pâlpâie. Utilizați butonul multifuncțional pentru a seta temporizatorul. Confirmați apăsând butonul PROG. Pictograma temporizator va apărea pe ecran.
- După ce trece timpul setat, pictograma temporizator pâlpâie și este emis un sunet în creștere. Apăsați orice buton pentru a opri alarma.
- Timpul maxim pentru temporizator 2 este de 3 ore.

Note:

- Numărătoarea inversă este afișată timp de 5 secunde de la setarea temporizatorului. După aceea, dispozitivul revine la afișarea ceasului.
- Puteți seta două temporizatoare simultan.

### 3.3 Previzualizare temporizator

Când dispozitivul afișează ceasul, apăsați butonul multifuncțional pentru a accesa previzualizare temporizator.

- Când este apăsat butonul pentru prima dată, va fi afișat timer 1 (dacă temporizatorul 1 nu este setat, va fi afișat OFF).
- După o altă apăsare a butonului, va fi afișat timer 2 (dacă temporizatorul 2 nu este setat, vor fi afișate "0:00" și pictograma temporizator).
- Previzualizarea temporizatorului este afișată timp de 5 secunde, apoi dispozitivul revine la afișarea ceasului.

### 4. Lumina de fundal a ecranului

Lumina de fundal este dezactivată de la 11 p.m. la 5 a.m. Apăsați orice buton pentru a activa lumina de fundal. Lumina de fundal este activă la luminozitate maximă timp de 5 secunde. După aceea, lumina de fundal se oprește.

În alte ore, lumina de fundal este la jumătate din luminozitate. După apăsarea oricărui buton, aceasta este la luminozitate maximă timp de 5 secunde, apoi revine la jumătate din luminozitate.

## MOD RADIO

Când este afișat ceasul, accesați modul radio apăsând butonul  până când apare frecvența.

Apăsați și țineți apăsat butonul  pentru a reveni la afișarea ceasului.

### 1. Control volum

Rotiți butonul multifuncțional în dreapta/stânga pentru a regla volumul.

### 2. Căutarea posturilor radio disponibile

#### 2.1 Căutare automată

1. Apăsați și țineți apăsat butonul sus timp de aproximativ 2 secunde pentru a începe căutarea automată.
2. Press and hold the PROG button. The device starts automatic searching and saving FM stations.\*
3. Apăsați și țineți apăsat butonul PROG. Dispozitivul începe căutarea și salvarea automată a posturilor FM.\*
  - \* O altă căutare începe de la frecvența ultimului post de radio salvat.

#### 2.2 Căutare manuală

Apăsați butoanele sus/jos pentru a căuta manual posturile radio.

Notă: Puteți salva maxim 20 de posturi radio.

### 2.3 Ascultarea unui post radio

În modul radio, continuați să apăsați butonul PROG pentru a selecta unul din posturile radio salvate.

### 2.4 Îmbunătățirea recepției

Dacă calitatea semnalului radio este slabă, reglați poziția antenei.

Dacă semnalul radio este puternic, dispozitivul va intra automat în modul stereo (pictograma pentru modul stereo va fi afișată). Dacă semnalul este slab, dispozitivul va rămâne în modul mono.

## MOD BLUETOOTH

---

1. Când este afișat ceasul, apăsați butonul până când "bt" pâlpâie pe ecran. Înseamnă că dispozitivul este în modul de asociere Bluetooth.
2. Activați funcția Bluetooth de pe dispozitivul extern.
3. Căutați și conectați cu dispozitivul (KM0817). Introduceți parola implicită "0000" sau "1234" dacă este necesar.
4. "bt" se oprește din pâlpâi când conexiunea s-a realizat cu succes.
5. Apăsați și țineți apăsat butonul pentru a reveni la afișarea ceasului.

Notă:

- Utilizați butoanele sus/jos pentru a comuta între piesa anterioară/următoare.  
*Este posibil ca această funcție să nu fie disponibilă cu toate playerele muzicale. În acest caz, controlați redarea muzicii de la dispozitivul extern conectat.*

## SPECIFICATII

---

### Parametrii principali

Radio: FM

Interval de frecvență radio FM: 87,5-108 MHz

Ecran LCD

Antenă încorporată

### Difuzoare

Driver: 2x 2,25"

Putere de ieșire: 2x 0,4 W

Impedanță: 8 Ohm

THD: 0,8 %

Răspuns în frecvență: 40 Hz – 15 kHz

S/N: 50 dB

### Conexiune

Bluetooth: 2.1+EDR

Rază de acțiune Bluetooth: până la 10 m

Bandă frecvență Bluetooth: 2402 – 2480 MHz

Putere maximă de transmitere Bluetooth: < 10 dBm

## Funcții

Ceas

Alarmă

Temporizator

Stingerea automată a ecranului

Lumină de fundal a ecranului

Memorare posturi FM: 20

Poate fi montat sub un dulap

Suport pliabil

## Alimentare

Alimentare: 220-240 V; 50 Hz

Baterii: 2 baterii tip AA (nu sunt incluse)

Consum de energie: 6 W

Consum de energie în modul standby: < 2 W

## Parametrii fizici

Greutate: 805 g

Dimensiuni: 25,5x14,5x5 cm

## Setul include

Radio

Kit de montare

Manual de utilizare



## MAI MULTE INFORMATII

Pentru mai multe informatii, vizitati site-ul [www.krugermatz.com](http://www.krugermatz.com) pentru a afla mai multe informatii si despre alte produse si accesorii.

In cazul in care aveti nevoie de lamuriri suplimentare consultati rubrica Intrebări Frecvente si Raspunsuri.

Compania Lechpol Electronics declară prin prezenta că Radio de bucătărie KM0817 este în conformitate cu Directiva 2014/53/UE. Textul integral al Declarației de Conformitate UE este disponibil la următoarea adresă: [www.lechpol.eu](http://www.lechpol.eu).



Romania

Reciclarea corecta a acestui produs

(reziduuri provenind din aparatura electrica si electronica)



Marcajale de pe acest produs sau mentionate in instructiunile sale de folosire indica faptul ca produsul nu trebuie aruncat impreuna cu alte reziduuri din gospod arie atunci cand nu mai este in stare de functionare. Pentru a preveni posibile efecte daunatoare asupra mediului inconjurator sau a san ata tii oamenilor datorate evacuării necontrolate a reziduurilor, vă rugăm să separați acest produs de alte tipuri de reziduuri si să-l reciclați in mod responsabil pentru a promova re folosirea resurselor materiale. Utilizatorii casnici sunt rugati să ia legatura fie cu distribuitorul de la care au achizitionat acest produs, fie cu autoritățile locale, pentru a primi informatii cu privire la locul si modul in care pot depozita acest produs in vederea reciclării sale ecologice. Utilizatorii institutionali sunt rugati să ia legatura cu furnizorul și să verifice condițiile stipulate in contractul de vanzare. Acest produs nu trebuie amestecat cu alte reziduuri de natura comerciala.

Distribuit de Lechpol Electronics SRL, Republicii nr. 5, Resita, CS, ROMANIA.





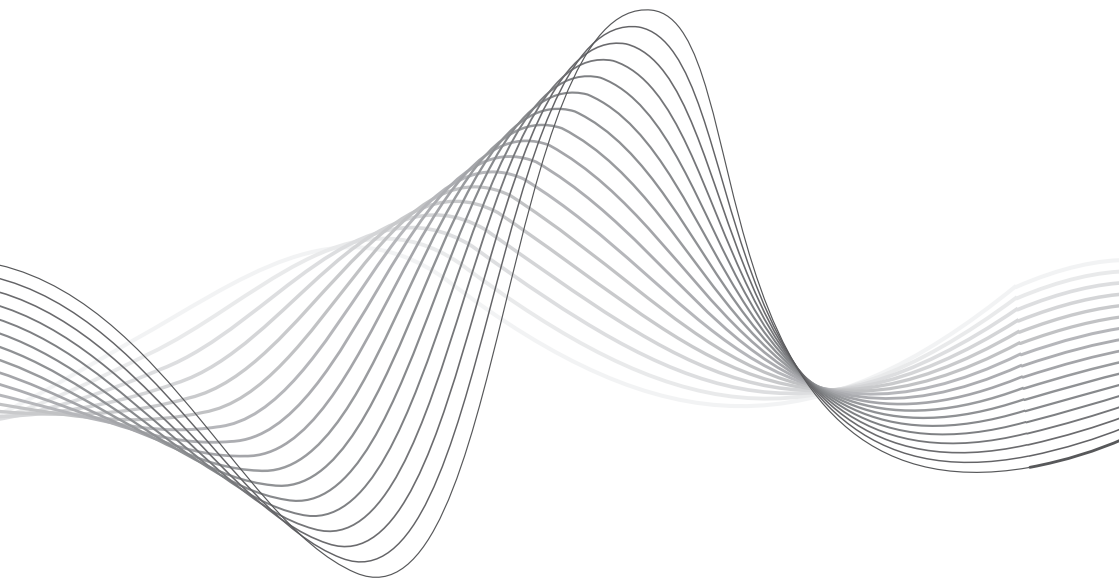

[www.krugermatz.com](http://www.krugermatz.com)

Krüger&Matz is a registered trademark