

Internet radio KM0818

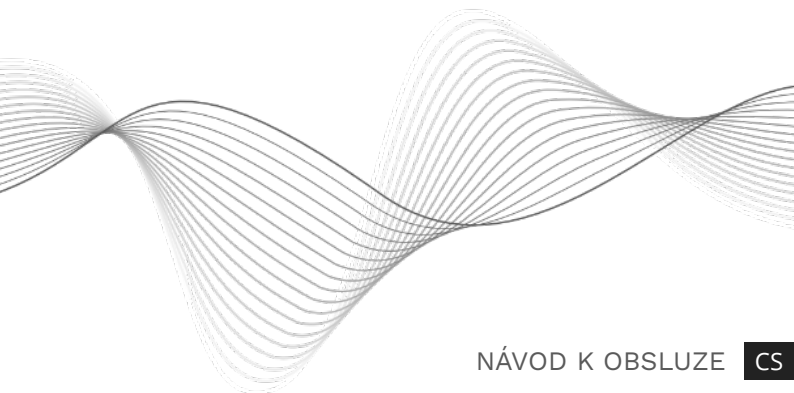

NÁVOD K OBSLUZE **CS**

BEDIENUNGSANLEITUNG **DE**

OWNER'S MANUAL **EN**

ΕΓΧΕΙΡΙΔΙΟ ΧΡΗΣΤΗ **GR**

INSTRUKCJA OBSŁUGI **PL**

MANUAL DE UTILIZARE **RO**

BEZPEČNOSTNÍ POKYNY

Před použitím si pečlivě přečtete návod k použití a uschovejte jej pro budoucí použití. Výrobce neodpovídá za vady způsobené nesprávným použitím/údržbou nebo mechanickým poškozením.

1. Chraňte výrobek před vlhkostí, vodou a jinými kapalinami. Zařízení nepoužívejte ani neskladujte na místech se silným magnetickým polem. Výrobek chraňte proti přímému slunečnímu záření a zdrojům tepla.
2. Zařízení je určeno pouze pro použití ve vnitřních prostorech.
3. Neobsluhujte zařízení mokřýma rukama.
4. Před připojením zařízení zkontrolujte, zda je napětí zásuvky a zařízení kompatibilní.
5. Pokud se zařízení nebude delší dobu používat, odpojte jej od zdroje napájení.
6. Při odpojování zařízení od zdroje napájení uchopte a táhněte za zástrčku, nikoliv za kabel/šňůru
7. Používejte pouze originální díly. Zařízení lze používat pouze s originálním napájecím zdrojem.
8. Toto zařízení smí používat děti mladší 8 let a osoby s omezenými fyzickými, smyslovými nebo duševními schopnostmi, stejně jako osoby, které nemají žádné zkušenosti a nejsou seznámeny se zařízením, pokud je zajištěn dohled nebo školení týkající se používání zařízení takovým způsobem, aby rizika s ním spojená byla srozumitelná. Děti by měly být poučeny, aby s přístrojem nezacházely jako s hračkou. Čištění a údržbu zařízení by neměly provádět děti bez dozoru.
9. Nepoužívejte reproduktory dlouhou dobu na nejvyšší úrovni hlasitosti. Aby nedošlo k poškození sluchu, nepoužívejte zařízení na nejvyšší úrovni hlasitosti.
10. Zařízení je zakázáno používat, pokud byl poškozen napájecí zdroj nebo zařízení.
11. Zařízení si nesmíte sami opravovat/demontovat. Zařízení neobsahuje žádné součásti, které by uživatel mohl sám opravit. V případě poškození, obraťte se na autorizovaný servis s žádostí o kontrolu/opravu.
12. Před čištěním VŽDY odpojte zařízení od zdroje napájení. Kryt přístroje by měl být pravidelně čištěn měkkým a mírně vlhkým hadříkem. K čištění tohoto zařízení nepoužívejte chemikálie ani detergenty.

POPIS VÝROBKU

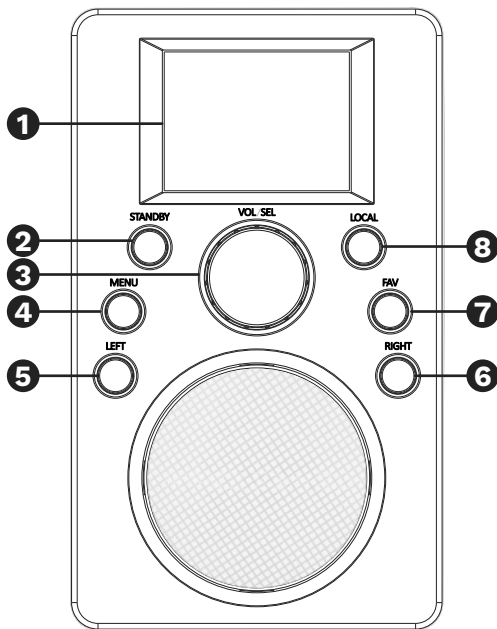

1. Displej
2. Tlačítko pohotovostního režimu
3. Knoflík pro nastavení hlasitosti / volby
4. Tlačítko nabídky
5. Tlačítko navigace doleva / zpět
6. Pravé navigační tlačítko / přepnutí do podnabídky
7. Tlačítko uložených oblíbených stanic
8. Tlačítko místních stanic

PRVNÍ KROKY

1. Zapojte napájecí adaptér do napájecí zásuvky zařízení (na zadní straně zařízení) a do síťové zásuvky.
2. Chcete-li zařízení zapnout, stiskněte tlačítko pohotovostního režimu na zařízení. Na obrazovce se objeví uvítací zpráva "Welcome" (Vítejte).
3. Při prvním zapnutí rádio začne hledat dostupné sítě. Uživatel může nakonfigurovat síť ručně pomocí funkce WPS nebo odložit konfiguraci se sítí. Pomocí knoflíku pro výběr na zařízení můžete procházet nabídkou.
 1. Chcete-li síť nastavit ručně, vyberte možnost "Yes" (Ano): Vyberte síť, ke které se chcete připojit. V případě potřeby zadejte heslo. Zadejte každý znak otočením voliče na zařízení a poté navigačním tlačítkem vpravo na zařízení přejděte na další znak. Pro potvrzení stiskněte výběrový knoflík na zařízení.
 2. Chcete-li nastavit síť pomocí WPS, vyberte "Yes (WPS)" (Tak WPS): budete přes reproduktor do 120 sekund požádáni o stisknutí tlačítka WPS na routeru. Po stisknutí tlačítka na routeru rádio se automaticky připojí k síti.
 3. Vyberte "No" (Ne) pro odložení konfigurace sítě.
4. Po úspěšném připojení se v pravém horním rohu obrazovky objeví ikona Wi-Fi.

OBSLUHA

Standby (pohotovostní režim)

Chcete-li zařízení zapnout nebo přejít do pohotovostního režimu, stiskněte tlačítko pohotovostního režimu na předním panelu.

Poznámka: zařízení musí být předem připojeno k napájení!

Nabídka

Stiskněte tlačítko nabídky na přední panelu pro přechod do hlavní nabídky. Pomocí navigačních tlačítek vpravo/vlevo nebo výběrového knoflíku vyberte požadovanou položku.

Hlasitost

Pro změnu hlasitosti použijte výběrový knoflík na předním panelu zařízení.

NASTAVENÍ

Chcete-li přejít na kartu Nastavení, stiskněte tlačítko Nabídka a poté použijte tlačítka navigace vpravo/vlevo nebo výběrový knoflík; stiskněte výběrový knoflík pro výběr zobrazené možnosti.

Typ hodin

Uživatel si může vybrat mezi digitálními a analogovými hodinami.

Správa MediaU

Tato karta vám umožňuje spravovat váš účet My MediaU.

Poznámka: Před prvním použitím této funkce se musíte zaregistrovat na <http://www.mediayou.net> a vytvořit si účet (jinak se na obrazovce zobrazí zpráva, že odkaz na účet není platný). Zadejte příslušné údaje o zařízení do vašeho účtu. Uživatel musí přidat zařízení do seznamu: název a sériové číslo (číslo SN je k dispozici v Informačním centru > Systémové informace > Informace o bezdrátové síti; SN číslo je MAC adresa).

Sít

1. Konfigurace bezdrátové sítě

Přejděte na kartu a nakonfigurujte síť. Zařízení automaticky vyhledá dostupné bezdrátové sítě. Když se zobrazí seznam dostupných sítí, vyberte síť a stiskněte tlačítko OK na dálkovém ovladači nebo stiskněte výběrový knoflík na zařízení. Zařízení vás požádá o zadání hesla (k tomu použijte knoflík hlasitosti / výběru a stisknutím pravého navigačního tlačítka se přesunete na další znak – dávejte pozor na správný pravopis!). Pro potvrzení hesla stiskněte knoflík výběru na zařízení. Zařízení se automaticky připojí k síti a v levém horním rohu obrazovky se zobrazí symbol sítě.

2. Bezdrátová síť (WPS PBC)

Chcete-li se připojit k routeru pomocí WPS, přejděte na tuto kartu a postupujte podle pokynů na displeji.

3. Ruční konfigurace

Přejděte na kartu a ručně se připojte k síti (DHCP: zapnuto/vypnuto; Zadejte SSID; Správa: vyberte síť, pokud má být odstraněna).

4. Kontrola sítě po zapnutí (zapnout nebo vypnout).

Datum a čas

Uživatel může ručně nastavit datum a čas, vybrat možnost automatické detekce (automatická detekce je dostupná pouze v případě, že je zařízení připojeno k síti), nastavit formát času, formát data a nastavit letní čas (pouze v případě, že čas a datum byly zadány ručně).

Budík

Uživatel může nastavit 2 budíky. Když je budík zapnutý, uživatel může nastavit frekvenci opakování, čas budíku a zvuk. Uživatel může také nastavit čas odložení a hlasitost budíku.

- Poznámka: Vezměte prosím na vědomí, že pokud jste nastavili internetové rádio jako zvuk budíku, měly byste své oblíbené stanice uložit předem.

- Funkce „Čas odložení“ vydá zvuk po uplynutí předem nastaveného času. Dostupné možnosti jsou: 5, 10, 20, 30, 60, 90, 120 minut.
- Chcete-li aktivovat odložení, když zazvoní budík, stiskněte libovolné tlačítko. Chcete-li budík vypnout, když zvoní, stiskněte tlačítko pohotovostního režimu.
- Poznámka: Pokud je zvuk budíku nastaven na internetové rádio, ale stanice se po 1 minutě nespustí, zvuk budíku se automaticky změní na buzer.

Časovač

Chcete-li nastavit čas, použijte navigační tlačítko vpravo/ vlevo. Po uplynutí času zařízení vydá zvuk.

Jazyk

Přejděte na kartu abyste změnili jazyk zařízení.

Nastavení jasu obrazovky

Vyberte nastavení jasu obrazovky: režim úspory energie (po stisknutí tlačítka, podsvícení bude zapnuté. Pokud do 15 sekund nestisknete žádné tlačítko, podsvícení se vypne) / podsvícení (podsvícení bude na nastavené úrovni. V pohotovostním režimu bude podsvícení na úrovni nastavené pro režim úspory energie.

Displej

Vyberte si z možností barevné / jednobarevné provedení.

Úspora energie

Vyberte nastavení úspory energie (při nepřítomnosti signálu se zařízení po předem nastavené době automaticky vypne): vypnutí 5 minut, 15 minut, 30 minut.

POZOR: Ve výchozím nastavení zařízení automaticky přejde do pohotovostního režimu po 15 minutách nečinnosti. Stisknutím tlačítka pohotovostního režimu zařízení probudíte.

Automatické vypnutí

Nastavte dobu, po které se zařízení automaticky přepne do pohotovostního režimu: vypnutí, 15 minut, 30 minut, 60 minut, 90 minut, 120 minut, 150 minut, 180 minut.

Kvalita zvuku

Vyberte kvalitu zvuku mezi high (vysoká) a low (nízká).

Počasi

Vyberte umístění, jednotky teploty a zda se mají na obrazovce v pohotovostním režimu zobrazovat informace o počasí.

Nastavení místního rádia

Vyberte metodu nastavení polohy (ruční nebo automatickou).

Nastavení přehrávání

Vyberte režim opakovaného přehrávání (vypnuto, opakovat vše, opakovat jeden, náhodně). Možnost dostupná pouze v režimu UPnP.

Zařízení

1. Změnit název: Uživatel může změnit výchozí název zařízení.
2. AirMusic Control App: naskenujte QR kód zobrazený na obrazovce (kód pro Google Play nebo App Store podle operačního systému mobilního zařízení). Abyste mohli reproduktor spravovat prostřednictvím aplikace, musíte si stáhnout a nainstalovat aplikaci do svého mobilního zařízení.

Obnovit po zapnutí

Tato funkce umožňuje po zapnutí obnovit poslední rozhlasovou stanici.

Aktualizace softwaru

Otevřete kartu a zkontrolujte, zda jsou k dispozici nějaké aktualizace. Poznámka: Během aktualizace softwaru neodpojujte zařízení od napájení, mohlo by dojít k jeho poškození.

Obnovení továrního nastavení

Vyberte možnost "yes" (ano) aby obnovit tovární nastavení.

APLIKACE AIRMUSIC CONTROL

Po stažení a instalaci aplikace do vašeho mobilního zařízení slouží aplikace jako zařízení pro dálkové ovládání reproduktoru. Pamatujte na to, aby rádio KM0818 a mobilní zařízení s aplikací AirMusic Control byly ve stejné síti, jinak se zařízení nebudou moci vzájemně propojit. Otevřete aplikaci, na obrazovce se zobrazí seznam dostupných zařízení. Vyberte to správné pro připojení.





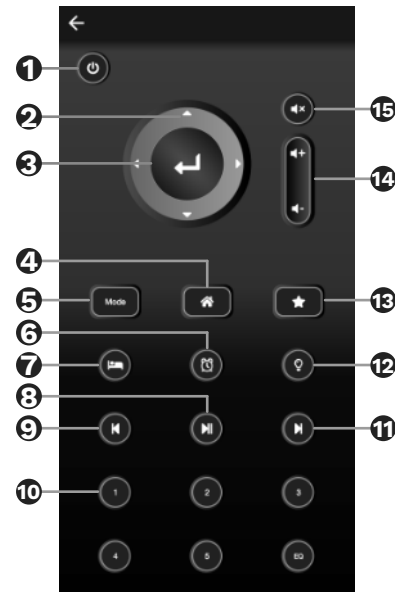

Poznámka: Zařízení automaticky přizpůsobí jazyk rádia KM0816 jazyku nastavenému na mobilním zařízení s nainstalovanou aplikací AirMusic Control.



1. Přepnutí do pohotovostního režimu
2. Navigační tlačítka
3. Tlačítka OK
4. Tlačítka nabídky
5. Tlačítka změny režimu
6. Budík
7. Automatické vypnutí
8. Přehrát/Pozastavit
9. Předchozí
10. Číselná tlačítka
11. Další
12. Nastavení podsvícení
13. Oblíbené
14. Tlačítka pro nastavení hlasitosti
15. Ztlumit zvuky



CS Aplikace umožňuje spravovat z telefonu:

- Vyberte příslušnou kartu pro správu rádia.
- Stiskněte ikonu  pro zobrazení boční karty. Chcete-li zobrazit další možnosti (změnit název zařízení, vyhledat aktualizace, vyhledat další zařízení nebo zobrazit další informace), vyberte kartu Nastavení (Settings).
- Stiskněte tlačítka  pro vstup do režimu dálkového ovládání. Aplikace bude sloužit jako dálkové ovládání a tlačítka dálkového ovládání se zobrazí na obrazovce mobilního zařízení s aplikací AirMusic Control.

- Stiskněte  pro vstup do nastavení obrazovky v pohotovostním režimu. Poté vyberte nebo pořídte fotografii a nastavte ji jako spořič obrazovky v pohotovostním režimu.
- Stiskněte  pro přechod na možnost hlasové schránky. Stiskněte a podržte  pokud chcete nahrát hlasovou zprávu; uvolněte tlačítka pro zastavení nahrávání. V levém horním rohu displeje rádia se zobrazí červený blikající kruh. Chcete-li přehrát hlasovou zprávu, přejděte na kteroukoli kartu v nabídce; zpráva se přehraje přes reproduktory rádia.

- Stiskněte  pro přechod na možnosti interkomu. Stiskněte a podržte  pro zahájení nahrávání; uvolněním nahrávání zastavíte. Záznam bude přehrán přes reproduktor rádia.
- Stiskněte  pro přechod do složky s hudbou uloženou v mobilním zařízení a získání možnosti přehrávat ji.

INTERNETOVÉ RÁDIO

V nabídce vyberte Internetové rádio pomocí ovladače hlasitosti / výběru.

1. Oblíbené:

Přejděte na záložku nebo stiskněte tlačítko Oblíbené na předním panelu zařízení pro zobrazení uložených oblíbených stanic.

Při poslechu rozhlasové stanice stisknutím a podržením tlačítka Oblíbené uložíte stanici.

2. Rozhlasová stanice/hudba

Uživatel si může vybrat jeden ze čtyř typů stanic: globální Top 20, žánr, země/místo, zvýrazněte a stisknutím knoflíku hlasitosti/výběru otevřít. Vyberte požadovanou rozhlasovou stanici.

3. Místní stanice

Měli byste si předem vybrat umístění a poté vybrat konkrétní stanici.

4. Historie

Zobrazuje seznam dříve poslouchaných stanic.

5. Služby

1. Uživatel může vyhledávat rozhlasové stanice pomocí číselných tlačítek v mobilní aplikaci nebo pomocí ovladače hlasitosti/výběru.
2. Novou rozhlasovou stanici můžete přidat pomocí číselných tlačítek v mobilní aplikaci nebo ovladače hlasitosti/výběru (zadejte odkaz na novou adresu).

BLUETOOTH

Chcete-li použít funkci Bluetooth, nejprve spárujte rádio s externím zařízením, ze kterého chcete přehrávat hudbu, a poté spusťte přehrávání. Po úspěšném spárování se zařízení automaticky propojí, pokud jsou v dosahu komunikace a obě zařízení mají povolenou funkci Bluetooth. Spárování rádia s externím zařízením:

1. Stisknutím ovladače hlasitosti/výběru přejděte do režimu Bluetooth.
2. Umístěte mobilní zařízení v dosahu Bluetooth (čím blíže, tím lépe). Zapněte Bluetooth na mobilním zařízení.
3. Vyhledejte na mobilním zařízení Bluetooth a spárujte je s rádiem KM0818.
4. V případě potřeby zadejte výchozí heslo „0000“.

POZOR: Rádio lze současně připojit pouze k jednomu zařízení. Chcete-li se připojit k jinému zařízení, nejprve se odpojte od zařízení, se kterým bylo spárováno, a opakujte postup párování s novým zařízením.

MEDIÁLNÍ CENTRUM

Zařízení se připojí ke sdílené složce v počítači přes UPnP. Poznámka: Reproduktor a počítač musí být připojeny ke stejné síti a musí být v domácí skupině.

Aby bylo možné sdílet hudební soubory přes reproduktor, musí uživatel nainstalovat do počítače vhodný server UPnP. Pro uživatele Windows slouží jako program UPnP Windows Media Player (11 nebo vyšší).

Upozornění: Ujistěte se, že zabezpečení brány firewall systému Windows neblokuje přístup ke sdíleným souborům. Nezaměňujte firewall routeru s firewallem operačního systému – Nevypínejte zabezpečení routeru.

V aplikaci Windows Media Player 12 klikněte na možnost „Streamovat“ a zkontrolujte, zda je povolena možnost „Automaticky povolit zařízením přehrávat moje média“.

Ujistěte se, že zařízení KM0818 je ve stejné domácí skupině jako počítač se sdílenou složkou a že má povolení pro přenos zvuku z počítače (nastavení domácí skupiny v Ovládacích panelech).

Po konfiguraci WMP a nastavení domácí skupiny přejděte do Media Center a přejděte na UPnP. Zařízení vyhledá dostupné servery UPnP.

Upozornění:

- Vyhledávání může trvat několik sekund. Rádio bude nadále zobrazovat zprávu "Empty" (Prázdné), dokud nebude vyhledávání dokončeno.
- Zařízení podporuje následující formáty: AAC, WMA, MP3, WAV, FLAC, LPCM

INFORMAČNÍ CENTRUM

Stiskněte tlačítko nabídky a pomocí knoflíku hlasitosti / výběru přejděte na kartu Informační centrum. Poté pomocí knoflíku hlasitosti/výběru vyberte podnabídku a stisknutím knoflíku ji otevřete.

Informace o počasí

Funkce umožňuje přístup k předpovědi počasí na 5 dní na zvoleném místě.

Zobrazení na displeji v pohotovostním režimu

Na pohotovostní obrazovku je možné přidat předpověď počasí pro vybrané místo. Po výběru požadovaného umístění a zvýraznění příslušného města stiskněte knoflík hlasitosti/výběru. Na obrazovce se objeví zpráva "Add to standby display"" (Zobrazení na obrazovce v pohotovostním režimu) a opětovným stisknutím knoflíku potvrďte.

Finanční informace

Tato funkce umožňuje zobrazit aktuální informace o akciových trzích z celého světa.

Informace o systému

Záložka obsahuje informace o verzi / bezdrátové síti.

ČIŠTĚNÍ A ÚDRŽBA

Pravidelně čistěte vnější kryt přístroje měkkým, mírně vlhkým hadříkem (nepoužívejte abrazivní prostředky ani jiné čisticí prostředky).

SPECIFIKACE

Hlavní parametry

- Asi 25 000 internetových stanic
- 2,4" barevný displej
- Přehrávání hudby ze smartphonu
- Ovládání rádia přes mobilní aplikaci AirMusic Control
- Ovládání pomocí aplikace AirMusic Control
- Podporované formáty: AAC, WMA, MP3, WAV, FLAC, LPCM

Reproduktory

- Konvertor: 2,5"
- Výstupní výkon: 2 W
- Impedance: 3,2 Ohm \pm 15%
- THD: <10%
- Citlivost: 95 \pm 3 dB

Komunikační vybavení

- Wi-Fi: 802.11 a/b/g/n
- UPnP/DLNA: ano
- Bluetooth: 5.0
- Dosah Bluetooth: až 10 m
- Kompatibilita aplikací: Android, IOS

Vstupy/výstupy

- Zásuvka napájení
- Zásuvka USB

Funkce a nejdůležitější součástky

- Hodiny
- DAB
- Dvojitý budík
- Meteorologická stanice

- Finanční informace
- Časovač
- Automatické vypnutí
- Paměť oblíbených internetových rozhlasových stanic: 250
- Paměť oblíbených stanic

Napájení

- Síťové napájení:
 - Vstup: AC 100 - 240 V 50/60 Hz
 - Výstup: DC 5 V / 1 A
- Spotřeba el. energie 1,3 W

Fyzikální parametry

- Rozměry: 100 x 115 x 165 mm
- Hmotnost: 475 g

V balení

- Rádio
- Síťové napájení

Lechpol Electronics Leszek Sp.k. tímto prohlašuje, že Internetové rádio KM0818 je v souladu se směrnicí 2014/53/UE. Úplné znění prohlášení o shodě EU je k dispozici na internetové adrese: www.lechpol.pl

CS



Čeština
Správná likvidace výrobku
 (opotřebované elektrické a elektronické vybavení)



Označení umístěné na výrobku anebo v textech, které se ho týkají, poukazuje na skutečnost, že po vypršení doby používání je zakázáno likvidovat tento výrobek společně s ostatním domovním odpadem. Pro to, abyste se vyhnuli škodlivému vlivu na přírodní prostředí a lidské zdraví v důsledku nekontrolované likvidace odpadů, oddělte tento výrobek od odpadů jiného typu a zodpovědně ho recyklujte za účelem propagace opětovného využití hmotných zdrojů coby stálé praxe. Pro více informací ohledně místa a způsobu recyklace tohoto výrobku, která bude bezpečná pro životní prostředí, domácí uživatelé mohou kontaktovat maloobchodní prodejnu, v níž výrobek zakoupili, nebo orgán místní samosprávy. Firemní uživatelé mohou kontaktovat dodavatele a zkontrolovat podmínky kupní smlouvy. Neodstraňujte výrobek společně s ostatními komerčními odpady.

Vyrobeno v ČR pro Lechpol Electronics Leszek Sp.k., ul. Garwolińska 1, 08-400 Miętne, Polsko.

SICHERHEITSANWEISUNGEN

Bitte lesen Sie sorgfältig die Bedienungsanleitung bevor Sie das Gerät benutzen. Bewahren Sie die Bedienungsanleitung auf für späteres nachschlagen. Der Hersteller übernimmt keine Haftung für Schäden, verursacht durch unsachgemäße Bedienung und Benutzung des Gerätes, oder irgendwelche mechanische Schäden.

1. Schützen Sie dieses Gerät vor Feuchtigkeit, Wasser und anderen Flüssigkeiten. Vermeiden Sie die Verwendung / Lagerung in Umgebungen mit starken magnetischen Feldern. Setzen Sie es nicht direktem Sonnenlicht und anderen Wärmequellen aus.
2. Gerät nur für den Innenbereich geeignet.
3. Benutzen Sie dieses Gerät nicht mit nassen Händen.
4. Stellen Sie vor dem Anschließen des Gerätes an die Netzsteckdose sicher, dass die am Gerät angezeigte Spannung mit der Spannung in der Steckdose übereinstimmt.
5. Trennen Sie dieses Gerät von der Stromversorgung, wenn es über einen längeren Zeitraum nicht verwendet wird.
6. Wenn Sie das Gerät von der Netzsteckdose trennen, ziehen Sie am Stecker und nicht am Kabel.
7. Verwenden Sie nur zugelassenes Zubehör. Dieses Gerät darf nur mit Original-Netzgerät verwendet werden.
8. Das Gerät kann von Kindern benutzt werden, die älter als 8 Jahre alt sind und von Personen mit eingeschränkten physischen, sensorischen oder geistigen Fähigkeiten oder Mangel an Erfahrung und Wissen, wenn Sie von einer Person beaufsichtigt und geleitet werden, die für ihre Sicherheit zuständig ist, in einer vorsichtigen Art und Weise und die alle Sicherheitsvorkehrungen verstanden hat und befolgen wird. Kinder sollten nicht mit diesem Gerät spielen. Kinder sollten nicht die Reinigung und Wartung des Gerätes ohne Aufsicht durchführen.
9. Halten Sie die Lautstärke während der gesamten Nutzung des Lautsprechers auf einem angemessenen Niveau. Um Gehörschäden zu vermeiden, erhöhen Sie die Lautstärke nicht zu stark.
10. Verwenden Sie das Gerät nicht, wenn das Gerät selbst oder das Netzgerät beschädigt ist.
11. Versuche nicht, dieses Gerät selbst zu reparieren / zu zerlegen. Das Gerät hat keine vom Benutzer zu wartende Teile. Im Falle eines Schadens wenden Sie sich an einen autorisierten

DE

- Kundendienst für die Überprüfung / Reparatur.
12. Vor der Reinigung das Gerät immer vom Stromnetz trennen, Reinigen Sie das Gerät mit einem weichen, leicht angefeuchteten Tuch. Verwenden Sie zum Reinigen dieses Produkts keine Scheuermittel oder Chemikalien.

PRODUKTBESCHREIBUNG

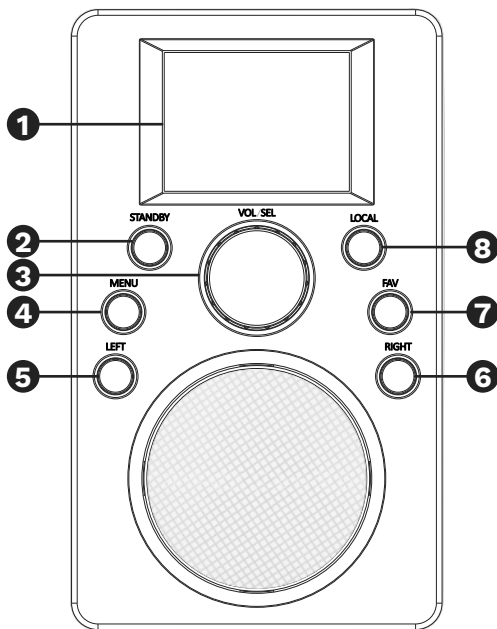

1. Display
2. Taste Bereitschaft [Standby]
3. Lautstärkeregler / Auswahltaste [VOL SEL]
4. Taste Menü [Menu]
5. Navigationstaste Links / Zurück [LEFT]

6. Navigationstaste Rechts / Untermenü aufrufen [RIGHT]
7. Taste Favoriten [FAV]
8. Taste lokale Sender [LOCAL]

ERSTE SCHRITTE

1. Schließen Sie das Gerät mit dem mitgelieferten Netzgerät an das Stromnetz an: Stecken Sie das mitgelieferte Netzgerät in die DC Stromversorgungs-Buchse (an der Rückseite des Lautsprechers) und das andere Ende in eine Steckdose.
2. Drücken Sie die Taste Bereitschaft am Gerät, um dieses einzuschalten. Der Bildschirm zeigt Krüger&Matz Km 0818 an.
3. Wenn das Gerät zum ersten Mal eingeschaltet wird, sucht es nach verfügbaren Netzwerken. Der Benutzer kann das Netzwerk manuell über WPS konfigurieren oder die Verbindung mit einem Netzwerk verhindern. Verwenden Sie die Lautstärkeregler / Auswahltaste am Gerät, um durch die Optionen zu blättern.
 1. Wählen Sie "Ja", um das Netzwerk manuell einzustellen: Wählen Sie das gewünschte Netzwerk, mit dem Sie sich verbinden möchten. Geben Sie dann bei Bedarf ein Passwort ein. Geben Sie jedes Zeichen durch Drehen der Lautstärkeregler/Auswahltaste am Gerät ein und drücken die Taste RECHTS auf dem Gerät, um zum nächsten Zeichen zu wechseln. Drücken Sie die Lautstärkeregler / Auswahltaste am Gerät zur Bestätigung.
 2. Wählen Sie "Ja (WPS)", um das Netzwerk unter Verwendung der WPS-Funktion einzustellen: Der Lautsprecher fordert Sie auf, die WPS-Taste an Ihrem Router innerhalb von 120 Sekunden zu drücken. Wenn diese Taste gedrückt wird, verbindet sich das Gerät automatisch mit dem Netzwerk.
 3. Wählen Sie "Nein", um die Verbindung zum Netzwerk zu verhindern.
4. Wenn die Verbindung erfolgreich hergestellt wurde, wird das WLAN Logo in der oberen rechten Ecke angezeigt.

BEDIENUNG

Bereitschaft

Drücken Sie die Taste Bereitschaft an der Vorderseite, um das Gerät zu aktivieren oder in den Bereitschafts-Modus zu wechseln.

Hinweis: Das Gerät muss vorher an die Stromversorgung angeschlossen sein!

Menü

Drücken Sie die Taste MENÜ an der Vorderseite, um das Menü aufzurufen. Drücken Sie die Navigationstasten Links/Rechts, oder drehen die Lautstärkereglер/Auswahlтaste, um die entsprechende Option auszuwählen.

Lautstärke

Drehen Sie die Lautstärkereglер/Auswahlтaste auf der Vorderseite, um die Lautstärke einzustellen.

EINSTELLUNGEN

Drücken Sie die Lautstärkereglер/Auswahlтaste an der Vorderseite oder wählen mit den Richtungstasten Einstellungen; Drücken Sie die Lautstärkereglер/Auswahlтaste um das Einstellungsmenü aufzurufen.

Zeitanzeige

Wählen Sie analoge oder digitale Uhr.

Meine MediaU verwalten

Gehen Sie zu Meine MediaU und verwalten das Konto.
Hinweis: Bevor Sie diese Funktion zum ersten Mal verwenden, müssen Sie sich in <http://www.mediayou.net> registrieren und ein Konto einrichten (andernfalls zeigt das Display Informationen an, dass der Link zu einem Konto ungültig ist). Geben Sie die zugehörigen Daten des Geräts in Ihr Konto ein. Sie müssen das Gerät der Liste hinzufügen: Name und Seriennummer (die SN-Nummer ist in Informationszentrum > Systeminformationen > Wireless Info verfügbar; SN ist die MAC Adresse).

Netzwerk

1. Drahtlose Netzwerkconfiguration
Wählen Sie diese Registerkarte, um Ihr Netzwerk einzustellen. Das Gerät sucht automatisch nach verfügbaren drahtlosen Netzwerken. Sobald angezeigt, wählen Sie das gewünschte Netzwerk und drücken die Lautstärkereglер/Auswahlтaste am Gerät. Das Gerät fordert Sie auf, das Passwort einzugeben (verwenden Sie die Lautstärkereglер/Auswahlтaste zur Eingabe eines Buchstabens / einer Zahl und drücken diese, um zum nächsten Buchstaben zu wechseln - beachten Sie die korrekte Groß- / Kleinschreibung!). Wenn das vollständige Passwort eingegeben wurde, drücken Sie die Lautstärkereglер / Auswahlтaste am Gerät zur Bestätigung. Das Gerät verbindet sich automatisch mit dem Netzwerk und ein Netzwerk-Symbol wird in der oberen linken Ecke des Bildschirms angezeigt.

2. Drahtloses Netzwerk (WPS PBC)
Wählen Sie diese Registerkarte für die WPS-Verbindung mit dem Router und folgen den Anweisungen auf dem Bildschirm des Radios.

3. Manuelle Einstellung
Geben Sie zur Registerkarte für die manuelle Verbindung mit einem Netzwerk (DHCP: ein/aus; SSID aufrufen; Verwalten: Wählen Sie das WLAN und wählen entweder löschen oder nicht).

4. Überprüfen Sie das Netzwerk beim Einschalten (aktivieren oder deaktivieren).

Datum & Uhrzeit

Der Benutzer kann Datum und Uhrzeit manuell einstellen, automatische Erkennung auswählen (automatische Erkennung ist nur verfügbar, wenn Netzwerkverbindung besteht), Zeitformat einstellen, Datumsformat einstellen und Sommerzeit einstellen (nur wenn Uhrzeit und Datum manuell eingestellt wurden).

Alarm

Benutzer kann 2 Alarme einstellen. Wenn der Alarm auf EIN gestellt ist, können Sie den Wiederholungs-Modus, die Zeit des Alarms und seinen Ton einstellen. Der Benutzer kann auch Schlummerzeit und Alarmlautstärke einstellen.

- Hinweis: Wenn der Alarm-Ton auf Internetradio eingestellt ist, müssen zuvor die Favoriten gespeichert werden.
- Der Schlummeralarm ertönt nach Ablauf einer bestimmten, zuvor ausgewählten Zeit. Sie können zwischen 5, 10, 20, 30, 60, 90, 120 Minuten wählen.
- Drücken Sie eine beliebige Taste, um die Schlummerfunktion zu aktivieren. Drücken Sie die Taste Bereitschaft, um den Alarm auszuschalten, wenn er klingelt.
- Hinweis: Wenn der Wecker so eingestellt ist, dass er Sie mit einer Internetradiosender weckt, aber nach 1 Minute nicht funktioniert, schaltet das Gerät automatisch auf den Summer um.

Timer

Drücken Sie die Navigationstasten Links/Rechts um die Uhrzeit einzustellen. Sie werden den Ton hören, bis der Countdown abgelaufen ist.

Geplante Wiedergabe

Wählen Sie den Zeitpunkt des Ein- und Ausschaltens des ausgewählten Radiosenders aus der Favoritenliste sowie die wöchentliche Frequenz aus.

Sprache

Aufrufen, um die Sprache auszuwählen.

Dimmer

Wählen Sie den Display-Dimmer-Modus: Energiesparmodus (nach Drücken einer Taste leuchtet die Hintergrund-Beleuchtung auf. Wenn innerhalb von 15 Sekunden keine Taste gedrückt wird, wird die Hintergrund-Beleuchtung abgeblendet) / einschalten (die Helligkeit leuchtet auf den eingestellten

Wert. Im Bereitschaftsmodus ist die Helligkeit im Energiesparmodus).

Anzeige

Wählen Sie Farbe oder Monochrom.

Energieeinstellungen

Wählen Sie die Energieeinstellungen (das Gerät schaltet sich automatisch nach der eingestellten Zeit aus, wenn keine Tonausgabe erfolgt): Aus, 5 Minuten, 15 Minuten, 30 Minuten.

HINWEIS: Dieses Gerät wechselt automatisch nach 15 Minuten Inaktivität in den BEREITSCHAFTS-MODUS. Drücken Sie die Taste Bereitschaft, um das Gerät zu wecken.

Schlaf-Timer

Stellen Sie eine vorher festgelegten Zeit ein, um automatisch in den Bereitschafts-Modus zu wechseln: Aus, 15 Minuten, 30 Minuten, 60 Minuten, 90 Minuten, 120 Minuten, 150 Minuten, 180 Minuten.

Equalizer

Wählen Sie die entsprechende EQ-Option mit dem Lautstärkereglern.

Wetter

Wählen Sie Standort, Temperatureinheit und ob im Bereitschafts-Modus Informationen angezeigt werden sollen.

Lokale Radioeinstellung

Wählen Sie die Methode für die Lokalisierung (manuell oder automatisch)

Wiedergabe-Einstellung

Wählen Sie den Wiedergabe-Wiederholungsmodus (Aus, Alle wiederholen, Eins wiederholen, Zufällig). Funktion nur im UPnP Modus unterstützt.

Menu

Um auszuwählen, welche Optionen im Hauptmenü angezeigt werden sollen, markieren Sie die gewünschte Option und markieren Sie sie durch Drücken des Lautstärkereglers.

Gerät

1. Umbenennen: Benutzer kann den Standardnamen des Geräts ändern.
2. AirMusic Control Anwendung: Scannen Sie den QR-Code vom Display (Google Play oder AppStore entsprechend dem Betriebssystem Ihres Mobilgeräts). Laden und installieren Sie die Anwendung auf Ihrem mobilen Gerät, um das Gerät über die mobile Anwendung zu verwalten.

Fortsetzen der Wiedergabe nach dem Einschalten

Ermöglicht das Wiederaufnehmen des letzten Radiosenders nach dem Einschalten des Radios..

Software-Aktualisierung

Geben Sie zu dieser Registerkarte, um zu prüfen, ob eine Aktualisierung verfügbar ist.

Hinweis: Trennen Sie das Gerät während der Softwareaktualisierung nicht von der Stromversorgung, da dies das Gerät beschädigen könnte.

Zurücksetzen

Wählen Sie Ja, um auf die Standardeinstellungen zurückzusetzen.

ANWENDUNG AIRMUSIC CONTROL

Sobald der Benutzer die Anwendung auf seinem Mobilgerät heruntergeladen und installiert hat, dient die Anwendung zur Fernverwaltung des Geräts. Bitte beachten Sie, dass das KM0818 Radio und das mobile Gerät mit der Anwendung AirMusic Control mit demselben Netzwerk verbunden sein müssen, da sich die beiden Geräte sonst nicht miteinander verbinden können. Öffnen Sie die Anwendung und es wird eine Liste der verfügbaren Geräte angezeigt. Klicken Sie auf das entsprechende, um eine Verbindung herzustellen.

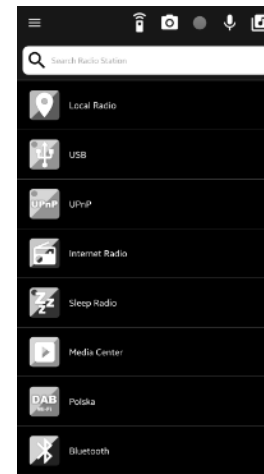

Hinweis: Das Gerät wird automatisch die Sprache des Radios KM0818 auf die Sprache einstellen die in dem mobilen Gerät mit der AirMusic Control Anwendung eingestellt ist.

Die Anwendung ermöglicht dem Benutzer das Gerät über das Mobiltelefon zu steuern:



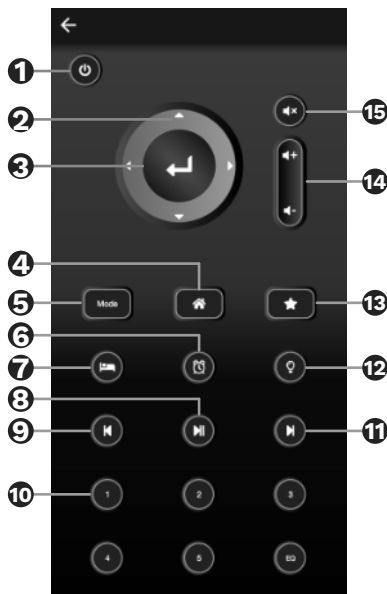

- Wählen Sie die gewünschte Registerkarte um das Radio zu verwalten.
- Drücken Sie auf das Symbol  um den Seitenreiter anzuzeigen. Wählen Sie Einstellungen, um weitere Optionen anzuzeigen (Gerätename ändern, Prüfen auf Softwareaktualisierungen, Nach anderen Geräten suchen oder weitere Informationen anzeigen).

- Drücken Sie auf das Symbol  um in den Fernsteuerungsmodus zu wechseln. Die Anwendung dient als Fernsteuerung und das Mobilgerät mit der Anwendung AirMusic Control wird die Tasten zur Fernsteuerung anzeigen.

1. Bereitschaftsmodus
2. Richtungstasten
3. Taste OK
4. Taste Menü
5. Taste Modus
6. Wecker
7. SchlafTIMER
8. Wiedergabe/Pause
9. Vorheriger
10. Zifferntasten
11. Nächster
12. Beleuchtungseinstellungen
13. Favoritsender
14. Lautstärketasten
15. Ton aus



- Drücken Sie auf das Symbol  zur Einstellung des Bereitschafts-Bildschirms. Danach wählen Sie ein Bild aus, oder machen eines um es als Hintergrundbild des Bereitschafts-Bildschirms einzustellen.

- Drücken Sie auf das Symbol  zur Einstellung der Sprachnachrichtoption. Symbol  drücken und halten um eine Sprachnachricht aufzunehmen; loslassen um die Aufnahme zu beenden. Der rot blinkende Kreis wird in der oberen linken Ecke des Bildschirms des Radios angezeigt. Um die Sprachnachricht abzuspielen, öffnen Sie eine beliebige Registerkarte im Menü. Die Aufzeichnung wird über den Radio-Lautsprecher übertragen.
- Drücken Sie auf das Symbol  zur Einstellung der Sprechanlagen-Option.  Drücken und halten zum aufnehmen; loslassen um die Aufnahme zu beenden. Die Aufzeichnung wird über den Radio-Lautsprecher übertragen.
- Drücken Sie auf das Symbol  um den Ordner mit lokal auf dem Mobilgerät gespeicherter Musik zu öffnen und über das Radio zu übertragen.

INTERNET RADIO

Wählen Sie im Menü mit dem Lautstärkereglern die Option Internet-radio.

1. Mein Favorit

Rufen Sie die Registerkarte auf oder drücken die Taste Favoriten [FAV], um Ihre gespeicherten Lieblingsender anzuzeigen.

Wenn Sie einen Radiosender hören, drücken und halten Sie die Taste Favoriten, um den Sender zu speichern.

2. Radiosender / Musik

Der Benutzer kann einen von vier Stationstypen auswählen: Globale Top 20, Genre, Land / Ort, Hervorgehoben und den Lautstärkereglern / Auswahlknopf drücken, um die Eingabe zu starten. Wählen Sie den gewünschten Radiosender.

3. Local Radio

Wählen Sie vorher Ihren Standort und wählen einen der Sender aus, um ihn anzuhören.

4. Verlauf

Listet den Verlauf der abgespielten Sender auf.

5. Dienste

1. Der Benutzer kann nach Radiosendern suchen, indem er die Zifferntasten in der mobilen App oder den Lautstärkereglern / Auswahlknopf verwendet.
2. Mit den Zifferntasten der mobilen Anwendung oder dem Lautstärkereglern können Sie einen neuen Radiosender hinzufügen (geben Sie einen neuen Adresslink ein).

BLUETOOTH

Bevor Sie Bluetooth verwenden, verbinden Sie den Lautsprecher mit einem externen Bluetooth-Gerät, um die Musik über den Lautsprecher abzuspielen. Sobald die Geräte gekoppelt sind, verbindet sich der Lautsprecher automatisch mit dem externen Gerät, sobald er in den Betriebsbereich gebracht wird und beide Geräte die Bluetooth-Funktion aktiviert haben. So koppeln Sie den Lautsprecher mit einem externen Gerät:

1. Drücken Sie die Taste Key, um in den Bluetooth-Modus zu wechseln.
2. Stellen Sie Ihr mobiles Gerät in den Betriebsbereich (je näher desto besser). Schalten Sie Bluetooth auf dem mobilen Gerät ein.
3. Suchen Sie auf Ihrem Mobilgerät nach anderen BT-Geräten und verbinden sie mit dem Lautsprecher KM0818.
4. Geben Sie bei Bedarf das Standardpasswort „0000“ ein.

HINWEIS: Der Lautsprecher kann nur mit jeweils einem Gerät verbunden werden. Um eine Verbindung mit einem anderen Gerät herzustellen, trennen Sie die Verbindung zu dem Gerät, das als erstes Gerät gekoppelt wurde, und führen erneut die Kopplung mit dem neuen Gerät durch.

MEDIENZENTRUM

Dieses Gerät verbindet sich über UPnP mit dem freigegebenen Ordner auf Ihrem PC. Hinweis: Der Lautsprecher und Ihr Computer müssen mit demselben Netzwerk und in der Heimnetzgruppe verbunden sein.

Um Musikdateien mit dem Lautsprecher zu teilen, müssen Sie einen geeigneten UPnP Medienserver auf Ihrem Computer installieren. Wenn Sie auf einem Windows PC arbeiten, funktioniert Windows Media Player (11 oder höher) als UPnP Freigabeserver.

Hinweis: Stellen Sie sicher, dass der Windows Firewall den Zugriff für die Freigabe von Dateien nicht blockiert. Verwechseln Sie Ihre PC Firewall nicht mit der Router Firewall - schalten Sie die Router Firewall nicht aus.

Klicken Sie in Windows Media Player 12 auf "Übertragen" und stellen sicher, dass "Geräte automatisch die Wiedergabe von Medien zulassen" aktiviert ist.

Stellen Sie sicher, dass sich das KM0818 Gerät in derselben Heimnetzgruppe wie Ihr PC mit dem freigegebenen Ordner befindet und dass es von anderen Geräten übertragen kann (Einstellungen der Heimnetzgruppe in der Systemsteuerung).

Nach der Konfiguration der WMP- und Heim-Gruppeneinstellungen rufen Sie das Medienzentrum auf und wechseln zu UPnP. Das Gerät sucht nach allen verfügbaren UPnP Servern.

Hinweis:

- Die Suche kann einige Sekunden dauern. Das Radio zeigt vor dem Abschluss "Leer" an.
- Das Gerät unterstützt nur AAC, WMA, MP3, WAV, FLAC, LPCM Formate.

INFORMATIONSZENTRUM

Drücken Sie die Menüaste und rufen mit den Navigationstasten Rechts/Links die Registerkarte

Informationszentrum auf. Verwenden Sie dann den Lautstärkeregler / Auswahlknopf, um ein Untermenü auszuwählen, und drücken Sie den Knopf, um das Menü aufzurufen.

Wetterinformationen

Halten Sie Ihre Wetterinformationen auf dem neuesten Stand. Diese Option gibt Ihnen Einblick in 5 Tage Wettervorhersage an einem ausgewählten Ort.

Zur Bereitschafts-Anzeige hinzufügen

Sie können die Wettervorhersage für den ausgewählten Standort auch zur Bereitschafts-Anzeige hinzufügen. Drücken Sie den Lautstärkeregler / Auswahlknopf, während der gewünschte Ort ausgewählt und die entsprechende Stadt markiert ist. Auf dem Bildschirm wird "Zur Standby-Anzeige hinzufügen" angezeigt, und zur Bestätigung drücken Sie den Knopf erneut.

Finanzinformation

Diese Option ermöglicht es Ihnen, in Kontakt mit aktuellen Informationen der Aktienmärkte auf der ganzen Welt zu bleiben.

System information

Der Eintrag besteht aus Informationen zu Version / Funknetz-Info.

DE REINIGUNG UND WARTUNG

Um das Gehäuse zu reinigen, trennen Sie das Gerät vom Netz und wischen es mit einem weichen, feuchten Tuch ab (verwenden Sie keine Scheuermittel oder andere Chemikalien).

Technische daten

Hauptmerkmal

- Etwa 25000 Internetsender
- 2,4" Farbdisplay
- Musik von einem Smartphone abspielen
- Funkbetrieb über die mobile AirMusic Control-Anwendung
- Unterstützte Formate: AAC, WMA, MP3, WAV, FLAC, LPCM

Lautsprecher

- Lautsprecher: 2,5"
- Ausgangsleistung: 3,5 W
- Impedanz: 3,2 Ohm \pm 15%
- THD: <10%
- Empfindlichkeit: 95 \pm 3 dB

Verbindungen

- Wi-Fi: 802.11 a/b/g/n
- UPnP / DLNA: unterstützt
- Bluetooth: 5.0
- Bluetooth-Reichweite: bis zu 10 m
- Anwendungs-Kompatibilität: Android, IOS

Anschlüsse

- DC Eingang
- USB-Buchse

Funktionen

- Uhr
- DAB
- Zweifacher Alarm
- Wetterstation
- Finanzinformation
- Timer
- Schlaf-Timer
- Internet-Radio Stationspeicher: 250

Stromversorgung

- AC/DC Netzgerät:
 - Eingang: AC 100 - 240 V 50/60 Hz

- Ausgang: DC 5 V / 1 A
- Leistungsaufnahme: 1,3 W

Gehäuse

- Abmessungen: 100 x 115 x 165 mm
- Gewicht: 475 g

Set beinhaltet

- Radio
- AC/DC Netzgerät

Hiermit erklärt die Firma Lechpol Electronics Leszek Sp.k. dass sich das Gerät Internetradio KM0818 im Einklang mit den Bestimmungen der Richtlinie 2014/53/UE befindet. Komplette Konformitätserklärung zum herunterladen auf www.lechpol.pl

ERFAHREN SIE MEHR

Für weitere Informationen zu diesem Gerät finden Sie unter: www.kruger-matz.com.

Lesen Sie die Bedienungsanleitung sorgfältig durch, bevor Sie das Gerät verwenden.

Besuchen Sie www.kruger-matz.com Website für weitere Produkte und Zubehör.

Im Falle irgendwelcher Zweifel oder Fragen siehe unsere Seite mit häufig gestellten Fragen.



Deutsch
Korrekte Entsorgung dieses Produkts
(Elektromüll)



(Anzuwenden in den Ländern der Europäischen Union und anderen europäischen Ländern mit einem separaten Sammelsystem)

Die Kennzeichnung auf dem Produkt bzw. auf der dazugehörigen Literatur gibt an, dass es nach seiner Lebensdauer nicht zusammen mit dem normalen Haushaltsmüll entsorgt werden darf. Entsorgen Sie dieses Gerät bitte getrennt von anderen Abfällen, um der Umwelt bzw. der menschlichen Gesundheit nicht durch unkontrollierte Müllbeseitigung zu schaden. Recyceln Sie das Gerät, um die nachhaltige Wiederverwertung von stofflichen Ressourcen zu fördern. Private Nutzer sollten den Händler, bei dem das Produkt gekauft wurde, oder die zuständigen Behörden kontaktieren, um in Erfahrung zu bringen, wie sie das Gerät auf umweltfreundliche Weise recyceln können. Gewerbliche Nutzer sollten sich an Ihren Lieferanten wenden und die Bedingungen des Kaufvertrags konsultieren. Dieses Produkt darf nicht zusammen mit anderem Gewerbemüll entsorgt werden.

Hergestellt in China für Lechpol Electronics Leszek Sp.k., ul. Garwolińska 1, 08-400 Miętne.

SAFETY INSTRUCTION

Read this instruction manual and keep it for future reference. Producer does not claim liability for any damage caused by inappropriate use and handling or any mechanical damage.

1. Protect this device from water, humidity and other liquids. Avoid using/storing it in the strong magnetic environment. Do not expose it to direct sunlight and other sources of heat.
2. Device for indoor use only.
3. Do not handle this device with wet hands.
4. Before connecting the device to power supply socket, make sure the voltage indicated on the device corresponds to the voltage in the power supply socket.
5. Disconnect from power outlet if the device is not going to be used for a long time.
6. When you disconnect the power cord of the device, grasp and pull the plug, not the cord/cable.
7. Use only authorized accessories. This device may be used only with original power adapter.
8. This appliance may be used by children who are above 8 years old and by persons with reduced physical, sensory or mental capabilities, or lack of experience and knowledge, if they are supervised and guided by a person who is responsible for their safety in a cautious manner for all the safety precautions being understood and followed. Children should be supervised to ensure that they do not play with the appliance. Children should not perform cleaning and servicing of the device unsupervised.
9. Keep the volume at a reasonable level throughout entire time of using the speaker. To prevent damage to your hearing, do not raise the volume too high.
10. Never use this device if the power adapter or the device itself is damaged.
11. Do not disassemble nor repair this device yourself. The device has no user serviceable parts inside. In case of damage, contact authorized service point for check-up or repair.
12. Always disconnect the product from the power source before cleaning. Clean the device with a soft, slightly damp cloth. Do not use any chemical agents to clean this device.

PRODUCT DESCRIPTION

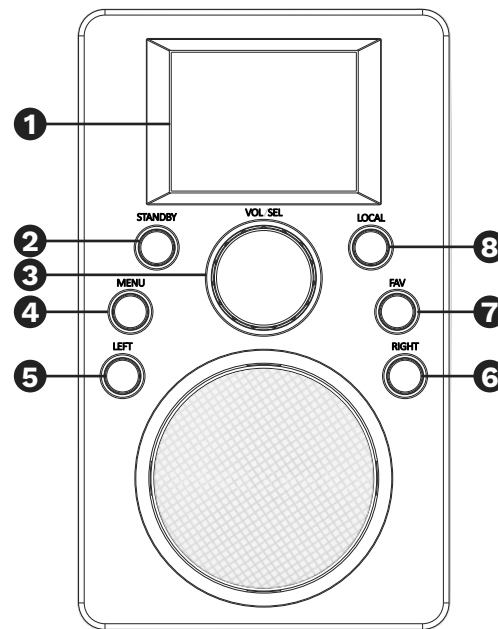

1. Display
2. Standby button
3. Volume / select knob
4. Menu button
5. Left / Back navigation button
6. Right navigation button / switch to submenu
7. Favourites button
8. Local stations button

FIRST STEPS

1. Connect the device to power supply mains with an included power adapter: plug the supplied power adapter into the DC-in socket (on the rear of the device) and the other end into a power mains socket.
2. Press the standby button on the device to switch on the device on. The screen will display Kruger&Matz KM 0818 notification.
3. When switched on for the first time, the radio will scan for available networks. User can configure network manually, via WPS or withhold from connecting with a network. Use volume / select knob on the device to navigate through options:
 1. Select "Yes" to configure network manually: Choose the desired network you want to connect. Then enter password if necessary. Enter each by rotating volume / select knob on the device and press right navigation button on the device to move to next sign. Press rotating volume / select knob on the device to confirm.
 2. Select "Yes (WPS)" to configure network with use of WPS function: the KM0818 will request pressing the WPS button on your router within 120 seconds When pressed, the device will automatically connect with network
 3. Select "No" to withhold from connecting to network.
4. When connected successfully, you will see the Wi-Fi logo in the upper left corner.

OPERATION

Standby

Press the standby button on the front panel to wake up the unit or switch to the standby mode..

Note: the device has to be connected to power supply beforehand!

Menu

Press the menu button on the front panel to enter the menu. Press left / right navigation buttons or selection knob to select appropriate option

Volume

Use volume / select knob on the front panel to adjust the volume.

SETTINGS

Press the volume knob on the front panel or use the direction buttons on the remote control to select settings; press volume / select knob to enter.

Time display

Select analog or digital clock.

Manage my MediaU

Enter My MediaU and manage the account.

Note: before using this function for the first time, you need register in <http://www.mediayou.net> and set up account (otherwise the display will show information that the link to an account is not valid). Enter related data of the device into your account. You will need to add the device to the list: name and the series number (SN number is available in Information Center > System Information > Wireless Info; SN is the MAC address).

Network

1. Wireless network configuration

Select the tab to configure your network. The device will automatically scan for available wireless networks. Once displayed, select desired network and press volume / select knob on the device. The device will prompt you to input password (use volume / select knob to input a letter/number and press it to move to next letter – note correct capitalization!). When the full password has been input, press volume / select knob on the device to confirm. The device will automatically connect with the network, and a network symbol will be displayed in the upper left corner of the screen.

2. Wireless Network (WPS PBC)

For WPS connection with router, enter the tab and follow instructions displayed on the radio's screen.

3. Manual configuration

Enter the tab to manually connect with a network (DHCP: on/off; Enter SSID; Manage: Select the Wi-Fi and either delete or not).

4. Check network when power on (enable or disable).

Date and time:

User can manually set date and time, select automatic detection (automatic detection is only available only when connected to a network), set the time format, set date format and set daylight saving time (only when time and date have been set manually).

Alarm

User can set 2 alarms. When alarm set to ON, you can adjust repetition mode, time of the alarm and its sound. User can also adjust nap time and alarm volume.

- Note: when set the alarm sound to Internet radio, there have to be saved favorites beforehand.
- Nap alarm will issue sound after a certain, previously selected time will pass. You can choose from 5, 10, 20, 30, 60, 90, 120 minutes.
- Press any key to activate snooze. Press standby button to switch off alarm when it's ringing.
- Note: If alarm is set to wake you up with an internet station, but it does not work in 1 minute, the device will automatically switch to buzzer.

Timer

Press left / right navigation buttons to adjust the time. You will hear the sound until the countdown is over.

Scheduled Playback

Select the time of switching on and off the selected radio station from the list of favorites, as well as the frequency per week.

Language

Open the tab to change device language settings.

Dimmer

Select display dimmer mode: power saving (after pressing a button, the backlight will be on. When no button is pressed within 15 seconds the backlight will be dimmed) / turn on (the brightness will be in the set level. It will in power saving level when is in standby).

Display

Select color or monochrome.

Power management

Select power management settings (the device will turn off automatically after set period when there is no sound output): off, 5 minutes, 15 minutes, 30 minutes.

NOTE: This unit will enter STANDBY mode automatically after 15 minutes of inactivity by default. Press the Standby button to wake the unit.

Sleep timer

Set a predefined time to enter standby mode automatically: off, 15 minutes, 30 minutes, 60 minutes, 90 minutes, 120 minutes, 150 minutes, 180 minutes.

Equalizer

Select the appropriate EQ option using the Volume / Select knob.

Weather

Select location, temperature unit, and whether to display the information when on standby.

Local radio setup

Select method of localization setup (manual or automatic)

Playback setup

Select playback repeat mode (off, repeat all, repeat one, shuffle). Function supported only in UPnP mode.

Menu

To select which options will be displayed in the main menu, highlight the desired option and mark it by pressing the volume knob.

Device

1. Rename: user can change default name of the device.
2. AirMusic Control App: Scan the QR code from the display (Google Play or AppStore according to your mobile device operating system). Download and install the app on your mobile device to manage the device through the mobile app.

Resume when power on

Allows to resume the last radio station after turning the radio on.

Software Update

Enter this tab to check whether an update is available.

Note: do not disconnect the device from power supply during software update, as this may damage the unit.

Reset to Default

Select yes to reset to default settings.

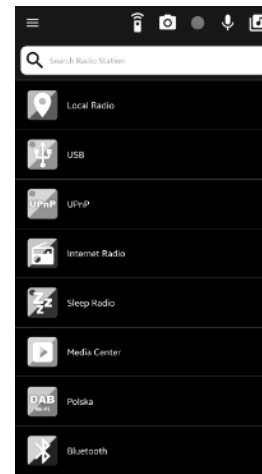

AIRMUSIC CONTROL APP

Once the user downloads and installs the app on their mobile device, the app serves for remote managing of the device. Please note, the KM0818 radio and the mobile device with the AirMusic Control app need to be connected to the same network, otherwise the two devices won't be able to connect with each other. Open the app and there will be displayed list of available devices. Click on the appropriate to connect.







Note: the device will automatically adjust language of the KM0818 radio to the language set in the mobile device with AirMusic Control app.

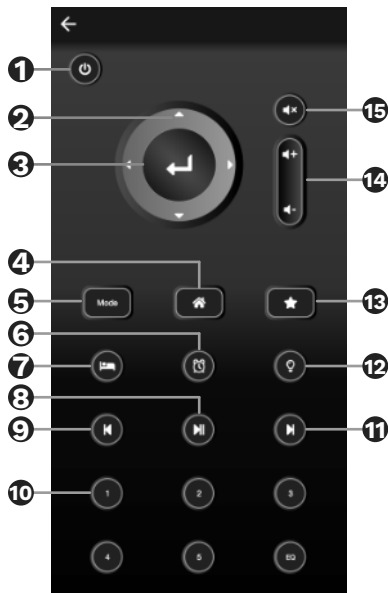

The app lets user control the device via mobile phone:

- Choose appropriate tab to manage the radio.
- Press icon  to display side tab. Select Settings to enter more options (change device name, check software updates, scan for other devices or display more information).
- Press  to enter remote control mode. The app will serve as a remote control, and the mobile device with AirMusic Control App will display remote control buttons.

1. Standby mode
2. Direction buttons
3. OK button
4. Menu button
5. Mode button
6. Alarm
7. Sleep timer
8. Play / pause
9. Previous
10. Numeric buttons
11. Next
12. Lightning settings
13. Favourites
14. Volume buttons
15. Mute



- Press  to enter standby screen selection setting. Then choose or take a picture to set as a screen saver on the standby display.
- Press  to enter voice message option. Press and hold  to record voice message; release to stop recording. The red flashing circle will be displayed on the upper left corner of the screen of the radio. To play the voice message, enter any tab in menu recording will be streamed via radio speaker.

- Press  to enter intercom option. Press and hold  to record; release to stop recording. The recording will be streamed via radio speaker.
- Press  to enter local music directory stored on the mobile device to stream through the radio.

INTERNET RADIO

While in the menu, select Internet radio using the Volume / Select knob.

1. My favorite::

Enter the tab or press the favourites button on the front panel, to display your stored favorite stations.

When listening to a radio station, press and hold favourites button to store the station.

2. Radio Station / Music

User can select the one of four station type: Global Top 20, Genre, Country/Location or Highlight, and press the volume / select knob to enter. Select the radio station you want to listen.

3. Local Radio

Select your location beforehand and choose one of the station to listen.

4. History

Lists history of played stations.

5. Service

1. User can search for radio stations by using the number buttons on the mobile app or by using the volume / select knob.
2. Using the numeric buttons on the mobile application or the volume / selection knob, you can add a new radio station (enter a new address link).

BLUETOOTH

Prior to use via Bluetooth, pair the KM0818 with an external Bluetooth device, to play the music through the radio speaker. Once the devices are paired, the KM0818 will automatically connect with the external device whenever within operational range and both appliances will have Bluetooth function ON. To pair the KM0818 with an external device:

1. Press the volume / select knob button to switch to the Bluetooth mode.
2. Place your mobile device within operational range (the closer the better). Turn ON the Bluetooth on the mobile device.
3. Search for other BT devices on your mobile device and pair it with the KM0818.
4. Input default password "0000" if necessary.

NOTE: The KM0818 can only connect with one device at a time. To connect to a different device, disconnect from the device that has been paired as a first one and follow the pairing procedure once again with the new device.

MEDIA CENTER

This device connects with shared folder on your PC through UPnP. Note: the device and your computer must be connected to the same network and in the homegroup

In order to share music files with the KM0818, you need to install an appropriate UPnP media server on your computer. If you operate on Windows PC, Windows Media Player (11 or later) works as an UPnP sharing server.

Note: Ensure to disable Windows firewall from blocking access for sharing files. Don't confuse your PC firewall with your routers firewall - do not switch off your routers firewall.

Within Windows Media Player 12, click the „stream” and make sure „automatically allow devices to play my media” is enabled.

Make sure the KM0818 device is in the same homegroup as your PC with the shared folder, and is allowed to stream from other devices (Homegroup settings in Control Panel).

After configuring WMP and home group settings, enter Media Center and go to UPnP. The device will scan for all available UPnP servers.

Notes:

- It may take a few seconds for scanning. The radio will display "Empty" before it's completed.
- The device supports only: AAC, WMA, MP3, WAV, FLAC, LPCM formats.

INFORMATION CENTER

Press menu button and use volume / select knob to go to Information center tab. Then use the volume / select knob to select a sub-menu and press the knob to enter weather, financial information and system information.

Weather information

This option gives you insight to 5 days weather forecast in a chosen place.

Add to Standby Display

You can also add the chosen location weather forecast to standby display. After selecting desired location, press knob when the city is highlighted. The screen will display "Add to standby display", press knob again to confirm.

Financial information

Option allows you to stay in touch with current the information of stock markets all over the world.

System information

Entry consists of information on Version / Wireless Info.

CLEANING AND MAINTENANCE

To clean the casing, unplug the unit and wipe it with a soft, damp cloth (do not use abrasive polishes nor other chemicals)

SPECIFICATION

Main parameters

- Around 25000 internet stations
- Color display 2,4"
- Playing music from a smartphone
- Radio operation via the AirMusic Control mobile application
- Supported formats: AAC, WMA, MP3, WAV, FLAC, LPCM

Speakers

- Drivers: 2,5"
- Output power: 3,5 W
- Impedance: 3,2 Ohm \pm 15%
- THD: <10%
- Sensitivity: 95 \pm 3 dB

Connectivity

- Wi-Fi: 802.11 a/b/g/n
- UPnP/DLNA: supported
- Bluetooth: 5.0
- Bluetooth range: up to 10 m
- App compatibility: Android, IOS

I/O

- DC-in
- USB socket

Functions

- Clock
- DAB
- Dual alarm
- Weather station

- Financial informations
- Timer
- Sleep timer
- Internet radio preset memory: 250

Power supply

- AC/DC adapter:
 - Input: AC 100 - 240 V 50/60 Hz
 - Output: DC 5 V / 1 A
- Power consumption: 1,3 W

Body

- Dimensions: 100 x 115 x 165 mm
- Weight: 475 g

Set includes

- Radio
- AC/DC adapter

Lechpol Electronics Leszek Sp.k. hereby declares that Internet radio KM0818 is consistent with directive 2014/53/UE. Full text of the EU Declaration of Conformity is available at following Internet address: www.lechpol.pl

LEARN MORE

For more information on this device visit: www.krugermatz.com.

Read owner's manual carefully before using.

Visit www.krugermatz.com website for more products and accessories.

In case of any doubts or questions reach out to our Frequently Asked Questions section.



English
Correct Disposal of This Product
(Waste Electrical & Electronic Equipment)



(Applicable in the European Union and other European countries with separate collection systems) This marking shown on the product or its literature, indicates that it should not be disposed with other household wastes at the end of its working life. To prevent possible harm to the environment or human health from uncontrolled waste disposal, please separate this from other types of wastes and recycle it responsibly to promote the sustainable reuse of material resources. Household users should contact either the retailer where they purchased this product, or their local government office, for details of where and how they can take this item for environmentally safe recycling. Business users should contact their supplier and check the terms and conditions of the purchase contract. This product should not be mixed with other commercial wastes for disposal.

Made in China for Lechpol Electronics Leszek Sp.k., ul. Garwolińska 1, 08-400 Miętno.

ΟΔΗΓΙΕΣ ΑΣΦΑΛΕΙΑΣ

Διαβάστε αυτό το εγχειρίδιο οδηγιών και φυλάξτε το για μελλοντική αναφορά. Ο παραγωγός δεν αναλαμβάνει ευθύνη για οποιαδήποτε ζημιά προκαλείται από ακατάλληλη χρήση και χειρισμό ή οποιαδήποτε μηχανική ζημιά.

1. Προστατέψτε τη συσκευή από νερό, υγρασία και άλλα υγρά. Αποφύγετε τη χρήση / αποθήκευση σε ισχυρό μαγνητικό περιβάλλον. Μην το εκθέτετε σε άμεσο ηλιακό φως και άλλες πηγές θερμότητας.
2. Συσκευή μόνο για εσωτερική χρήση.
3. Μην χειρίζεστε αυτήν τη συσκευή με βρεγμένα χέρια.
4. Πριν συνδέσετε τη συσκευή στην πρίζα, βεβαιωθείτε ότι η τάση που αναγράφεται στη συσκευή αντιστοιχεί στην τάση στην πρίζα.
5. Αποσυνδέστε τη συσκευή από την πρίζα εάν δεν πρόκειται να χρησιμοποιηθεί για μεγάλο χρονικό διάστημα.
6. Όταν αποσυνδέετε το καλώδιο τροφοδοσίας της συσκευής, πιάστε και τραβήξτε το φιο και όχι το καλώδιο.
7. Χρησιμοποιείτε μόνο εξουσιοδοτημένα αξεσουάρ. Αυτή η συσκευή μπορεί να χρησιμοποιηθεί μόνο με το original τροφοδοτικό.
8. Αυτή η συσκευή μπορεί να χρησιμοποιηθεί από παιδιά άνω των 8 ετών και από άτομα με μειωμένη σωματική, αισθητηριακή ή διανοητική ικανότητα ή έλλειψη εμπειρίας και γνώσης, εάν εποπτεύονται και καθοδηγούνται από άτομο που είναι υπεύθυνο για την ασφάλειά του ένας προσεκτικός τρόπος για να κατανοούνται και να τηρούνται όλες οι προφυλάξεις ασφαλείας. Τα παιδιά πρέπει να επιβλέπονται για να διασφαλιστεί ότι δεν παίζουν με τη συσκευή. Τα παιδιά δεν πρέπει να εκτελούν καθαρισμό και συντήρηση της συσκευής χωρίς επίβλεψη.
9. Διατηρήστε την ένταση σε λογικό επίπεδο καθ' όλη τη διάρκεια της χρήσης του ηχείου. Για να αποφύγετε βλάβη στην ακοή σας, μην αυξάνετε πολύ την ένταση.
10. Ποτέ μην χρησιμοποιείτε αυτήν τη συσκευή εάν ο μετασχηματιστής ή η ίδια η συσκευή έχουν υποστεί ζημιά.
11. Μην αποσυναρμολογείτε και μην επισκευάζετε μόνοι σας αυτήν τη συσκευή. Η συσκευή δεν διαθέτει εξαρτήματα που να επισκευάζονται από τον χρήστη. Σε περίπτωση ζημιάς, επικοινωνήστε με το εξουσιοδοτημένο σημείο σέρβις για έλεγχο ή επισκευή.
12. Αποσυνδέετε πάντα το προϊόν από την πηγή τροφοδοσίας πριν από τον καθαρισμό. Καθαρίστε τη συσκευή με ένα μαλακό, ελαφρώς υγρό πανί. Μην χρησιμοποιείτε χημικούς παράγοντες για τον καθαρισμό αυτής της συσκευής.

ΠΕΡΙΓΡΑΦΗ ΠΡΟΪΟΝΤΟΣ

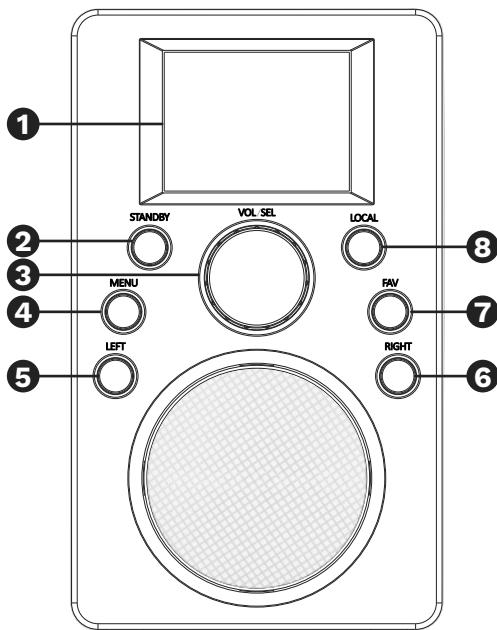

1. Οθόνη
2. Κουμπί αναμονής
3. Ένταση / κουμπί επιλογής
4. Κουμπί μενού
5. Κουμπί πλοήγησης αριστερά / πίσω
6. Δεξί κουμπί πλοήγησης / μετάβαση στο υπομενού
7. Κουμπί Αγαπημένα
8. Κουμπί τοπικών σταθμών

ΠΡΩΤΑ ΒΗΜΑΤΑ

1. Συνδέστε τη συσκευή με το τροφοδοτικό που συμπεριλαμβάνεται με τη συσκευή: συνδέστε το παρεχόμενο τροφοδοτικό στην υποδοχή DC-in (στο πίσω μέρος της συσκευής) και το άλλο άκρο σε μια πρίζα.
2. Πατήστε το κουμπί αναμονής στη συσκευή για να ενεργοποιήσετε τη συσκευή. Στην οθόνη θα εμφανιστεί η ειδοποίηση Krüger&Matz KM 0818.
3. Όταν είναι ενεργοποιημένο για πρώτη φορά, το ραδιόφωνο θα πραγματοποιήσει σάρωση για διαθέσιμα δίκτυα. Ο χρήστης μπορεί να ρυθμίσει το δίκτυο χειροκίνητα, μέσω WPS ή να μην επιτρέψει τη σύνδεση με ένα δίκτυο. Χρησιμοποιήστε το κουμπί έντασης / επιλογής στη συσκευή για πλοήγηση στις επιλογές.
 1. Επιλέξτε "Ναι" για μη αυτόματη διαμόρφωση δικτύου: Επιλέξτε το επιθυμητό δίκτυο που θέλετε να συνδέσετε. Στη συνέχεια, εισαγάγετε τον κωδικό πρόσβασης εάν είναι απαραίτητο. Εισαγάγετε το καθένα περιστρέφοντας την ένταση / επιλέξτε το κουμπί στη συσκευή και πατήστε το δεξί κουμπί πλοήγησης στη συσκευή για να μεταβείτε στο επόμενο σύμβολο. Πατήστε περιστρεφόμενο κουμπί/ένταση επιλογής στη συσκευή για επιβεβαίωση.
 2. Επιλέξτε "Ναι (WPS)" για να διαμορφώσετε το δίκτυο με τη χρήση της λειτουργίας WPS: το KM0818 θα ζητήσει να πατήσετε το κουμπί WPS στο ρούτερ σας εντός 120 δευτερολέπτων Όταν πατηθεί, η συσκευή θα συνδεθεί αυτόματα με το δίκτυο.
 3. Επιλέξτε "Όχι" για να μην επιτρέψετε τη σύνδεση στο δίκτυο.
4. Όταν συνδεθείτε με επιτυχία, θα δείτε το λογότυπο Wi-Fi στην επάνω αριστερή γωνία.

ΛΕΙΤΟΥΡΓΙΑ

Αναμονή

Πατήστε το κουμπί αναμονής στον μπροστινό πίνακα για να ενεργοποιήσετε τη μονάδα ή να μεταβείτε σε κατάσταση αναμονής. Σημείωση: η συσκευή πρέπει να συνδεθεί στο τροφοδοτικό εκ των προτέρων!

Μενού

Πατήστε το κουμπί μενού στον μπροστινό πίνακα για να μπειτε στο μενού. Πατήστε τα αριστερά / δεξιά κουμπιά πλοήγησης ή το κουμπί επιλογής για να επιλέξετε την κατάλληλη επιλογή.

Έναση

Χρησιμοποιήστε το κουμπί έντασης / επιλογής στον μπροστινό πίνακα για να ρυθμίσετε την ένταση.

ΡΥΘΜΙΣΕΙΣ

Για να μεταβείτε στην καρτέλα Ρυθμίσεις, πατήστε το κουμπί Μενού και, στη συνέχεια, χρησιμοποιήστε τα κουμπιά πλοήγησης Δεξιά / Αριστερά ή το κουμπί επιλογής. Πατήστε το κουμπί επιλογής για να επιλέξετε την επιλογή που εμφανίζεται.

Εμφάνιση ώρας

Επιλέξτε αναλογικό ή ψηφιακό ρολόι.

Διαχείριση του MediaU μου

Εισέλθετε στο My MediaU και διαχειριστείτε τον λογαριασμό.

Σημείωση: πριν χρησιμοποιήσετε αυτήν τη λειτουργία για πρώτη φορά, πρέπει να εγγραφείτε στο <http://www.mediayou.net> και να δημιουργήσετε λογαριασμό (διαφορετικά η οθόνη θα εμφανίζει πληροφορίες ότι ο σύνδεσμος προς έναν λογαριασμό δεν είναι έγκυρος). Εισαγάγετε σχετικά δεδομένα της συσκευής στο λογαριασμό σας. Θα χρειαστεί να προσθέσετε τη συσκευή στη λίστα: όνομα και αριθμός σειράς (ο αριθμός SN είναι διαθέσιμος στο Κέντρο πληροφοριών> Πληροφορίες συστήματος> Πληροφορίες ασύρματου δικτύου; Το SN είναι η διεύθυνση MAC).

Δίκτυο

1. Διαμόρφωση ασύρματου δικτύου

Επιλέξτε την καρτέλα για να διαμορφώσετε το δίκτυό σας. Η συσκευή θα σαρώσει αυτόματα για διαθέσιμα ασύρματα δίκτυα. Μόλις εμφανιστεί, επιλέξτε το επιθυμητό δίκτυο και πατήστε το κουμπί έντασης / επιλογής στη συσκευή. Η συσκευή θα σας ζητήσει να εισαγάγετε κωδικό πρόσβασης (χρησιμοποιήστε το κουμπί έντασης / επιλογής για να εισαγάγετε ένα γράμμα / αριθμό και πατήστε το για να μεταβείτε στο επόμενο γράμμα - σημειώστε τη σωστή χρήση κεφαλαίων!). Όταν εισαχθεί ο πλήρης κωδικός πρόσβασης, πατήστε το κουμπί έντασης / επιλογής στη συσκευή για

επιβεβαίωση. Η συσκευή θα συνδεθεί αυτόματα με το δίκτυο και θα εμφανιστεί ένα σύμβολο δικτύου στην επάνω αριστερή γωνία της οθόνης.

2. Ασύρματο δίκτυο (WPS PBC)

Για σύνδεση WPS με δρομολογητή, εισαγάγετε την καρτέλα και ακολουθήστε τις οδηγίες που εμφανίζονται στην οθόνη του ραδιοφώνου.

3. Μη αυτόματη διαμόρφωση

Εισέλθετε την καρτέλα για να συνδεθείτε χειροκίνητα με ένα δίκτυο (DHCP: on / off; Enter SSID; Manage: Επιλέξτε το Wi-Fi και διαγράψτε ή όχι).

4. Ελέγξτε το δίκτυο κατά την ενεργοποίηση (ενεργοποίηση ή απενεργοποίηση).

Ημερομηνία και ώρα

Ο χρήστης μπορεί να ρυθμίσει χειροκίνητα την ημερομηνία και την ώρα, να επιλέξει την αυτόματη ανίχνευση (η αυτόματη ανίχνευση είναι διαθέσιμη μόνο όταν είναι συνδεδεμένη σε δίκτυο), να ορίσει τη μορφή ώρας, να ορίσει τη μορφή ημερομηνίας και να ορίσει τη θερινή ώρα (μόνο όταν η ώρα και η ημερομηνία έχουν ρυθμιστεί χειροκίνητα).

Ξυπνητήρι

Ο χρήστης μπορεί να ρυθμίσει 2 ξυπνητήρια. Όταν το ξυπνητήρι είναι ενεργοποιημένο, μπορείτε να προσαρμόσετε τη λειτουργία επανάληψης, την ώρα του συναγερμού και τον ήχο του. Ο χρήστης μπορεί επίσης να ρυθμίσει τον χρόνο ύπνου και την ένταση του συναγερμού

- Σημείωση: όταν ρυθμίζετε τον ήχο ξυπνητηριού σε ραδιόφωνο Internet, πρέπει να αποθηκεύσετε τα αγαπημένα σας εκ των προτέρων.
- Το ξυπνητήρι ύπνου θα εκπέμπει ήχο αφού περάσει μια συγκεκριμένη, προηγουμένως επιλεγμένη ώρα. Μπορείτε να επιλέξετε από 5, 10, 20, 30, 60, 90, 120 λεπτά.
- Πατήστε οποιοδήποτε πλήκτρο για να ενεργοποιήσετε την αναβολή. Πατήστε το κουμπί αναμονής για να απενεργοποιήσετε το ξυπνητήρι όταν κουδουνίζει.
- Σημείωση: Εάν το ξυπνητήρι έχει ρυθμιστεί για να σας ξυπνήσει με έναν διαδικτυακό σταθμό, αλλά δεν λειτουργεί σε 1 λεπτό, η συσκευή θα αλλάξει αυτόματα στον προκαθορισμένο ήχο.

Χρονοδιακόπτης

Πατήστε τα κουμπιά αριστερά / δεξιά για να ρυθμίσετε την ώρα. Θα ακούσετε τον ήχο έως ότου τελειώσει η αντίστροφη μέτρηση.

Προγραμματισμένη αναπαραγωγή

Επιλέξτε την ώρα ενεργοποίησης και απενεργοποίησης του επιλεγμένου ραδιοφωνικού σταθμού από τη λίστα αγαπημένων, καθώς και τη συχνότητα σε εβδομαδιαία βάση.

Γλώσσα

Ανοίξτε την καρτέλα για να αλλάξετε τις ρυθμίσεις γλώσσας της συσκευής.

Dimmer

Επιλογή λειτουργίας dimmer οθόνης: εξοικονόμηση ενέργειας (μετά το πάτημα ενός κουμπιού, ο οπίσθιος φωτισμός θα είναι αναμμένος. Όταν δεν πατηθεί κανένα κουμπί εντός 15 δευτερολέπτων ο οπίσθιος φωτισμός θα μειωθεί) / ενεργοποίηση (η φωτεινότητα θα είναι στο καθορισμένο επίπεδο. Θα ενεργοποιηθεί επίπεδο εξοικονόμησης όταν είναι σε κατάσταση αναμονής).

Οθόνη

Επιλέξτε χρώμα ή μονόχρωμη.

Διαχείριση ισχύος

Επιλέξτε ρυθμίσεις διαχείρισης ισχύος (η συσκευή θα απενεργοποιηθεί αυτόματα μετά την καθορισμένη περίοδο όταν δεν υπάρχει έξοδος ήχου): απενεργοποιημένη, 5 λεπτά, 15 λεπτά, 30 λεπτά.

ΣΗΜΕΙΩΣΗ: Αυτή η μονάδα θα εισέλθει αυτόματα στη λειτουργία STANDBY μετά από 15 λεπτά αδράνειας από προεπιλογή. Πατήστε το κουμπί Standby για να ενεργοποιήσετε τη μονάδα.

Χρονοδιακόπτης ύπνου

Ορίστε έναν προκαθορισμένο χρόνο για αυτόματη είσοδο σε κατάσταση αναμονής: απενεργοποίηση, 15 λεπτά, 30 λεπτά, 60 λεπτά, 90 λεπτά, 120 λεπτά, 150 λεπτά, 180 λεπτά.

Εξισωτής

Ορίστε την κατάλληλη επιλογή EQ χρησιμοποιώντας το κουμπί Volume / Select.

Καιρός

Επιλέξτε τοποθεσία, μονάδα θερμοκρασίας και αν θα εμφανίζονται οι πληροφορίες όταν βρίσκεται σε κατάσταση αναμονής.

Ρύθμιση τοπικού ραδιοφώνου

Select method of localization setup (manual or automatic)

Ρύθμιση αναπαραγωγής

ΣΕπιλέξτε λειτουργία επανάληψης αναπαραγωγής (απενεργοποίηση, επανάληψη όλων, επανάληψη μιας, τυχαία αναπαραγωγή). Η λειτουργία υποστηρίζεται μόνο σε λειτουργία UPnP.

Μενού

Για να επιλέξετε ποιες επιλογές θα εμφανίζονται στο κύριο μενού, επισημάνετε την επιθυμητή επιλογή και επισημάνετε την πατώντας το κουμπί έντασης.

Συσκευή

1. Μετονομασία: ο χρήστης μπορεί να αλλάξει το προεπιλεγμένο όνομα της συσκευής.
2. Εφαρμογή AirMusic Control: Σάρωση του κωδικού QR από την οθόνη (Google Play ή AppStore σύμφωνα με το λειτουργικό σύστημα της κινητής συσκευής σας). Πραγματοποιήστε λήψη και εγκατάσταση της εφαρμογής στην κινητή συσκευή σας για τη διαχείριση της συσκευής μέσω της εφαρμογής για κινητά.

Συνέχιση κατά την ενεργοποίηση

Επιτρέπει την επαναφορά του τελευταίου ραδιοφωνικού σταθμού μετά την ενεργοποίηση του ραδιοφώνου.

Αναβάθμιση λογισμικού

Εισέλθετε σε αυτήν την καρτέλα για να ελέγξετε εάν υπάρχει διαθέσιμη ενημέρωση.

Σημείωση: μην αποσυνδέετε τη συσκευή από το τροφοδοτικό κατά τη διάρκεια της ενημέρωσης λογισμικού, καθώς αυτό μπορεί να προκαλέσει ζημιά στη μονάδα.

Επαναφορά ρυθμίσεων

Επιλέξτε να για επαναφορά στις προεπιλεγμένες ρυθμίσεις.



AIRMUSIC CONTROL APP

Μόλις ο χρήστης κατεβάσει και εγκαταστήσει την εφαρμογή στην κινητή του συσκευή, η εφαρμογή χρησιμοποιεί για απομακρυσμένη διαχείριση της συσκευής. Λάβετε υπόψη ότι το ραδιόφωνο KM0818 και η κινητή συσκευή με την εφαρμογή AirMusic Control πρέπει να συνδεθούν στο ίδιο δίκτυο, διαφορετικά οι δύο συσκευές δεν θα μπορούν να συνδεθούν μεταξύ τους. Ανοίξτε την εφαρμογή και θα εμφανιστεί μια λίστα με τις διαθέσιμες συσκευές. Κάντε κλικ στο κατάλληλο για σύνδεση.







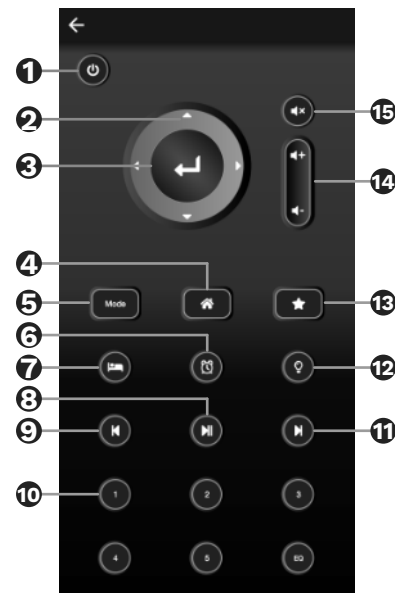

Σημείωση: η συσκευή θα προσαρμόσει αυτόματα τη γλώσσα του ραδιοφώνου KM0818 στη γλώσσα που έχει οριστεί στην κινητή συσκευή με την εφαρμογή AirMusic Control.

Η εφαρμογή επιτρέπει στον χρήστη να ελέγχει τη συσκευή μέσω κινητού τηλεφώνου:

- Επιλέξτε την κατάλληλη καρτέλα για τη διαχείριση του ραδιοφώνου.
- Πατήστε το εικονίδιο  για να εμφανιστεί η πλαϊνή καρτέλα. Επιλέξτε Ρυθμίσεις για να εισαγάγετε περισσότερες επιλογές (αλλαγή ονόματος, έλεγχος ενημερώσεων λογισμικού, σάρωση για άλλες συσκευές ή εμφάνιση περισσότερων πληροφοριών).
- Πατήστε  για είσοδο σε λειτουργία τηλεχειριστηρίου. Η εφαρμογή θα λειτουργεί ως τηλεχειριστήριο και η κινητή συσκευή με την εφαρμογή AirMusic Control θα εμφανίζει κουμπιά τηλεχειριστηρίου.

1. Λειτουργία αναμονής
2. Κουμπιά κατεύθυνσης
3. Κουμπιό OK
4. Κουμπιό μενού
5. Κουμπιό λειτουργίας
6. Ξυπνητήρι
7. Χρονοδιακόπτης ύπνου
8. Αναπαραγωγή / παύση
9. Προηγούμενο
10. Αριθμητικά κουμπιά
11. Επόμενο
12. Ρυθμίσεις φωτισμού
13. Αγαπημένα
14. Κουμπιά έντασης
15. Σίγαση



- Πατήστε  για είσοδο στη ρύθμιση επιλογής οθόνης αναμονής. Στη συνέχεια, επιλέξτε ή τραβήξτε μια φωτογραφία για να ορίσετε ως προφύλαξη οθόνης στην οθόνη αναμονής.
- Πατήστε  για να εισαγάγετε την επιλογή φωνητικού μηνύματος, πατήστε και κρατήστε πατημένο  για εγγραφή φωνητικού μηνύματος. αφήστε το να σταματήσει την εγγραφή. Ο κόκκινος κύκλος που αναβοσβήνει θα εμφανιστεί στην επάνω αριστερή γωνία της οθόνης του ραδιοφώνου. Για την αναπαραγωγή του φωνητικού μηνύματος, εισαγάγετε οποιαδήποτε καρτέλα στην εγγραφή  θα μεταδοθεί μέσω ραδιοφώνου.
- Πατήστε  για να μπείτε στην επιλογή ενδοσκοπικών, πατήστε και κρατήστε πατημένο  για να καταγράψετε; αφήστε το,

για να σταματήσει την εγγραφή. Η εγγραφή θα μεταδοθεί μέσω ραδιοφώνου.

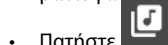

- Πατήστε για να εισέλθετε στο τοπικό κατάλογο μουσικής που είναι αποθηκευμένος στην κινητή συσκευή για αναπαραγωγή μέσω του ραδιοφώνου.

INTERNET RADIO

Πατήστε το κουμπί Πλήκτρο για μετάβαση στη λειτουργία Ραδιοφώνου Διαδικτύου.

1. Το αγαπημένο μου

Μεταβείτε στην καρτέλα ή πατήστε το κουμπί Αγαπημένα στον μπροστινό πίνακα της συσκευής σας για να δείτε τα αποθηκευμένα Αγαπημένα σας. Όταν ακούτε ραδιοφωνικό σταθμό, πατήστε και κρατήστε πατημένο το κουμπί FAVOR για να αποθηκεύσετε το σταθμό στα αγαπημένα.

2. Ραδιοφωνικός Σταθμός / Μουσική

Ο χρήστης μπορεί να επιλέξει έναν από τους τέσσερις τύπους σταθμών: Παγκόσμιο Top 20, Είδος, Χώρα / Τοποθεσία, Επισημασμένο και πατήστε το κουμπί Ένταση / Επιλογή για είσοδο. Επιλέξτε τον ραδιοφωνικό σταθμό που θέλετε να ακούσετε.

3. Τοπικό ραδιόφωνο

Επιλέξτε την τοποθεσία σας εκ των προτέρων και επιλέξτε έναν από τους σταθμούς για ακρόαση.

4. Ιστορικό

Παραθέτει ιστορικό των σταθμών που παίζονται.

5. Υπηρεσία

1. Ο χρήστης μπορεί να αναζητήσει ραδιοφωνικούς σταθμούς χρησιμοποιώντας τα αριθμητικά κουμπιά στην εφαρμογή για κινητά ή χρησιμοποιώντας το κουμπί έντασης / επιλογής.

2. Χρησιμοποιώντας τα αριθμητικά κουμπιά στην εφαρμογή για κινητά ή το κουμπί έντασης / επιλογής, μπορείτε να προσθέσετε έναν νέο ραδιοφωνικό σταθμό (εισαγάγετε έναν νέο σύνδεσμο διεύθυνσης).

BLUETOOTH

Πριν από τη χρήση μέσω Bluetooth, σύζευξη του KM0818 με εξωτερική συσκευή Bluetooth, για αναπαραγωγή της μουσικής μέσω του ραδιοφώνου. Μόλις αντιστοιχιστούν οι συσκευές, το KM0818 θα συνδεθεί αυτόματα με την εξωτερική συσκευή όποτε βρίσκεται εντός εύρους λειτουργίας και και οι δύο συσκευές θα έχουν ενεργοποιημένη τη λειτουργία Bluetooth. Για να αντιστοιχίσετε το KM0818 με εξωτερική συσκευή:

1. Πατήστε το κουμπί μενού και επιλέξτε Bluetooth με το κουμπί Volume / Select. Τοποθετήστε την κινητή συσκευή εντός εμβέλειας Bluetooth (όσο πιο κοντά τόσο το καλύτερο). Ενεργοποιήστε τη συνδεσιμότητα Bluetooth στην κινητή συσκευή σας.
2. Αναζητήστε άλλες συσκευές BT στην κινητή συσκευή σας και αντιστοιχίστε την με το KM0818.
3. Εισαγάγετε τον προεπιλεγμένο κωδικό πρόσβασης "0000" εάν είναι απαραίτητο.

ΣΗΜΕΙΩΣΗ: Το KM0818 μπορεί να συνδεθεί μόνο με μία συσκευή κάθε φορά. Για να συνδεθείτε σε διαφορετική συσκευή, αποσυνδέστε από τη συσκευή που έχει συζευχθεί ως πρώτη και ακολουθήστε τη διαδικασία σύζευξης για άλλη μια φορά με τη νέα συσκευή.

MEDIA CENTER

Αυτή η συσκευή συνδέεται με κοινόχρηστο φάκελο στον υπολογιστή σας μέσω UPnP. Σημείωση: η συσκευή και ο υπολογιστής σας πρέπει να είναι συνδεδεμένοι στο ίδιο δίκτυο και στην οικιακή ομάδα.

Για να μοιραστείτε αρχεία μουσικής με το KM0818, πρέπει να εγκαταστήσετε έναν κατάλληλο διακομιστή πολυμέσων UPnP στον υπολογιστή σας. Εάν χρησιμοποιείτε υπολογιστή με Windows, το Windows Media Player (11 ή νεότερη έκδοση) λειτουργεί ως διακομιστής κοινής χρήσης UPnP.

Σημείωση: Βεβαιωθείτε ότι έχετε απενεργοποιήσει το τείχος προστασίας των Windows από το να αποκλείει την πρόσβαση για κοινή χρήση αρχείων. Μην συγχέετε το τείχος προστασίας του υπολογιστή σας με το τείχος προστασίας των δρομολογητών σας - μην απενεργοποιείτε το τείχος προστασίας των δρομολογητών σας.

Στο Windows Media Player 12, κάντε κλικ στο "stream" και βεβαιωθείτε ότι "αυτόματα
Βεβαιωθείτε ότι η συσκευή KM0818 βρίσκεται στην ίδια οικιακή ομάδα με τον υπολογιστή σας με τον κοινόχρηστο φάκελο και ότι επιτρέπεται η ροή από άλλες συσκευές (Ρυθμίσεις οικιακής ομάδας στον Πίνακα Ελέγχου).

Αφού διαμορφώσετε τις ρυθμίσεις WMP και αρχικής ομάδας, εισαγάγετε το Media Center και μεταβείτε στο UPnP. Η συσκευή θα πραγματοποιήσει σάρωση για όλους τους διαθέσιμους διακομιστές UPnP.

Σημειώσεις:

- Μπορεί να χρειαστούν λίγα δευτερόλεπτα για σάρωση. Το ραδιόφωνο θα εμφανίσει "Άδειο" πριν ολοκληρωθεί.
- Η συσκευή υποστηρίζει μόνο: μορφές AAC, WMA, MP3, WAV, FLAC, LPCM.

ΚΕΝΤΡΟ ΠΛΗΡΟΦΟΡΙΩΝ

Πατήστε το κουμπί μενού και χρησιμοποιήστε το κουμπί έντασης / επιλογής για να μεταβείτε στην καρτέλα Κέντρο πληροφοριών. Στη συνέχεια, χρησιμοποιήστε το Ένταση / κουμπί επιλογής για να επιλέξετε ένα υπομενού και πατήστε το κουμπί για είσοδο.

Πληροφορίες για τον καιρό

Αυτή η επιλογή σας παρέχει πληροφορίες για την πρόγνωση καιρού 5 ημερών σε ένα επιλεγμένο μέρος.

Προσθήκη στην οθόνη αναμονής

Μπορείτε επίσης να προσθέσετε την επιλεγμένη πρόγνωση καιρού τοποθεσίας στην οθόνη αναμονής. Έχοντας επιλέξει την επιθυμητή τοποθεσία και επισημαίνεται η κατάλληλη πόλη, πατήστε το κουμπί Ένταση / Επιλογή. Στην οθόνη θα εμφανιστεί η ένδειξη "Προσθήκη σε κατάσταση αναμονής" και πατήστε ξανά το κουμπί για επιβεβαίωση.

Οικονομικές πληροφορίες

Η επιλογή σας επιτρέπει να διατηρείτε επαφή με τις τρέχουσες πληροφορίες των χρηματιστηρίων σε όλο τον κόσμο.

Πληροφορίες συστήματος

Η καταχώριση αποτελείται από πληροφορίες σχετικά με την έκδοση / πληροφορίες ασύρματου δικτύου.

ΚΑΘΑΡΙΣΜΟΣ ΚΑΙ ΣΥΝΤΗΡΗΣΗ

Για να καθαρίσετε το περίβλημα, αποσυνδέστε τη μονάδα και σκουπίστε τη με ένα μαλακό, υγρό πανί (μην χρησιμοποιείτε λειαντικά γυαλιστικά ούτε άλλα χημικά).

ΠΡΟΣΔΙΟΡΙΣΜΟΣ

Κύριες παράμετροι

- Περίπου 25000 διαδικτυακοί σταθμοί
- Έγχρωμη οθόνη 2,4"
- Αναπαραγωγή μουσικής από smartphone
- Λειτουργία ραδιοφώνου μέσω της εφαρμογής Mobile AirMusic Control
- Υποστηριζόμενες μορφές: AAC, WMA, MP3, WAV, FLAC, LPCM

Ηχεία

- Οδηγοί: 2,5"
- Ισχύς εξόδου: 3,5W
- Αντίσταση: 3,2 Ohm ± 15%
- THD: <10%
- Ευαισθησία: 95 ± 3 dB

Συνδεσιμότητα

- Wi-Fi: 802.11 a/b/g/n
- UPnP / DLNA: υποστηρίζεται
- Bluetooth: 5.0
- Εύρος Bluetooth: έως 10m
- Συμβατότητα εφαρμογών: Android, iOS

I/O

- DC-in
- Υποδοχή USB

Λειτουργίες

- Ρολόι
- DAB
- Διπλό ξυπνητήρι
- Μετεωρολογικός σταθμός
- Οικονομικές πληροφορίες
- Χρονοδιακόπτης
- Χρονοδιακόπτης ύπνου
- Προεπιλεγμένη μνήμη ραδιοφώνου διαδικτύου: 250

Παροχή ηλεκτρικού ρεύματος

- Προσαρμογέας AC/DC:
 - Είσοδος AC 100-240V 50/60 Hz
 - Έξοδος DC 5V/1A
- Κατανάλωση ισχύος 1,3W

Φυσικές παράμετροι

- Διαστάσεις 100x115x165 mm
- Βάρος 475 g

Το σετ περιλαμβάνει

- Ραδιόφωνο
- Προσαρμογέας AC/DC

Lechpol Electronics Leszek Sp.k. δηλώνει ότι το ραδιόφωνο Διαδικτύου KM0818 συμμορφώνεται με την Οδηγία 2014/53/ ΕΕ.

Το πλήρες κείμενο της δήλωσης συμμόρφωσης ΕΕ διατίθεται στην ακόλουθη διεύθυνση Διαδικτύου: www.lechpol.pl

ΠΕΡΙΣΣΟΤΕΡΟ

Περισσότερες πληροφορίες για αυτήν τη συσκευή διατίθενται στη διεύθυνση: www.krugermtz.com.

Πριν από τη χρήση, διαβάστε προσεκτικά το εγχειρίδιο οδηγιών.

Επισκεφτείτε τη διεύθυνση www.krugermtz.com για περισσότερα προϊόντα και αξεσουάρ.

Σε περίπτωση ερωτήσεων ή αμφιβολιών, σας συνιστούμε να διαβάσετε τις Συχνές Ερωτήσεις στην καρτέλα Βοήθεια.



Ελληνικά
Σωστή απόρριψη αυτού του προϊόντος
(Απορρίμματα Ηλεκτρικού & Ηλεκτρονικού Εξοπλισμού)



(Ισχύει στην Ευρωπαϊκή Ένωση και σε άλλες ευρωπαϊκές χώρες με συστήματα χωριστής συλλογής) Αυτή η σήμανση που αναγράφεται στο προϊόν ή στη βιβλιογραφία του, υποδηλώνει ότι δεν θα πρέπει να διατίθεται μαζί με άλλα οικιακά απόβλητα στο τέλος της ζωής του. Για να αποφευχθεί πιθανή βλάβη στο περιβάλλον ή την ανθρώπινη υγεία από την ανεξέλεγκτη απόρριψη των αποβλήτων, διαχωρίστε τα από άλλα είδη αποβλήτων και ανακυκλώστε με υπευθυνότητα για την προώθηση της βιώσιμης επαναχρησιμοποίησης των υλικών πόρων. Οι οικιακοί χρήστες θα πρέπει να επικοινωνήσουν είτε με τον έμπορο λιανικής πώλησης από τον οποίο αγόρασαν αυτό το προϊόν είτε με το γραφείο της τοπικής κυβέρνησης για λεπτομέρειες σχετικά με το πού και πώς μπορούν να πάρουν αυτό το στοιχείο για περιβαλλοντικά ασφαλή ανακύκλωση. Οι επιχειρηματικοί χρήστες πρέπει να επικοινωνούν με τον προμηθευτή τους και να ελέγχουν τους όρους και τις προϋποθέσεις της σύμβασης αγοράς. Το προϊόν αυτό δεν πρέπει να αναμειχθεί με άλλα εμπορικά απόβλητα για απόρριψη.

Κατασκευάστηκε στην Κίνα για την Lechpol Electronics Leszek Sp.k., ul. Garwolińska 1, 08-400 Miętne.

KWESTIE BEZPIECZEŃSTWA

Przed użyciem należy dokładnie zapoznać się z treścią instrukcji obsługi oraz zachować ją w celu późniejszego wykorzystania. Producent nie ponosi odpowiedzialności za uszkodzenie spowodowane niewłaściwym użytkowaniem/konserwacją czy uszkodzeniami mechanicznymi.

1. Produkt należy chronić przed wilgocią, wodą oraz innymi płynami. Nie należy używać i przechowywać urządzenia w miejscach o silnym polu magnetycznym. Produkt należy chronić przed bezpośrednim nastaniem ciepła oraz źródłami ciepła.
2. Urządzenie wyłącznie do użytku wewnątrz pomieszczeń.
3. Nie należy obsługiwać urządzenia mokrymi rękami.
4. Przed podłączeniem urządzenia, należy sprawdzić zgodność napięcia prądu gniazda sieciowego i urządzenia.
5. Jeśli urządzenie nie jest używane przez dłuższy czas, należy odłączyć je od źródła zasilania.
6. Odłączając urządzenie od źródła zasilania, należy chwycić i pociągnąć za wtyczkę, nigdy za kabel/sznur.
7. Nie należy używać nieoryginalnych akcesoriów. Urządzenie można używać wyłącznie z oryginalnym zasilaczem.
8. Niniejszy sprzęt może być użytkowany przez dzieci w wieku co najmniej 8 lat i przez osoby o obniżonych możliwościach fizycznych, czuciowych lub umysłowych, a także te, które nie posiadają doświadczenia i nie są zaznajomione ze sprzętem, jeżeli zapewniony zostanie nadzór lub instruktaż odnośnie użytkowania sprzętu w bezpieczny sposób tak, aby związane z tym zagrożenia były zrozumiałe. Należy poinstruować dzieci, aby nie traktowały urządzenia jako zabawki. Dzieci nie powinny wykonywać czyszczenia i konserwacji sprzętu bez nadzoru.
9. Nie należy używać głośników na najwyższym poziomie głośności przez dłuższy czas. Aby uniknąć uszkodzenia słuchu, nie należy używać urządzenia na najwyższym poziomie głośności.
10. Zabrania się używać urządzenia, jeśli zasilacz lub urządzenie zostało uszkodzone.
11. Zabrania się własnoręcznej naprawy/demontażu sprzętu. Urządzenie nie posiada części, które mogłyby być

naprawione własnoręcznie przez użytkownika. W wypadku uszkodzenia, należy skontaktować się z autoryzowanym punktem serwisowym w celu sprawdzenia/naprawy.

12. Należy ZAWSZE odłączyć urządzenie od źródła zasilania przed czyszczeniem. Obudowę urządzenia należy regularnie czyścić za pomocą miękkiej, lekko wilgotnej ściereczki. Nie należy używać środków chemicznych lub detergentów do czyszczenia tego urządzenia.

OPIS URZĄDZENIA

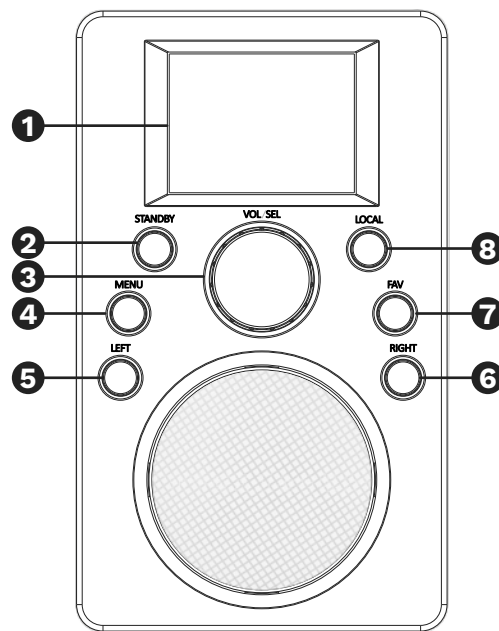

1. Wyświetlacz
2. Przycisk trybu czuwania
3. Pokrętko regulacji głośności / wyboru
4. Przycisk menu
5. Przycisk nawigacyjny w lewo / cofania
6. Przycisk nawigacyjny w prawo / przejścia do submenu
7. Przycisk zapisanych ulubionych stacji
8. Przycisk stacji lokalnych

PIERWSZE KROKI

1. Należy podłączyć zasilacz do gniazda zasilania urządzenia (z tyłu urządzenia) oraz do gniazda zasilania sieciowego.
2. Aby włączyć urządzenie, należy nacisnąć przycisk czuwania na urządzeniu. Na ekranie wyświetli się powitalny napis Krüger&Matz KM 0818.
3. Po pierwszym włączeniu, radio rozpocznie wyszukiwanie dostępnych sieci. Użytkownik ma możliwość skonfigurowania sieci ręcznie, za pomocą funkcji WPS lub odłożyć konfigurację z siecią. Za pomocą pokrętła wyboru na urządzeniu, można nawigować po menu.
 1. Aby skonfigurować sieć ręcznie, należy wybrać opcję "Yes" (Tak): należy wybrać sieć, z którą użytkownik chce się połączyć. Następnie wpisać hasło jeśli jest wymagane. Wprowadzić każdy znak przekręcając pokrętko wyboru na urządzeniu, a następnie przycisk nawigacyjny w prawo na urządzeniu aby przejść do kolejnego znaku. Aby zatwierdzić, należy nacisnąć pokrętko wyboru na urządzeniu.
 2. Aby skonfigurować sieć za pomocą funkcji WPS, należy wybrać opcję "Yes (WPS)" (Tak WPS): głośnik poprosi o wciśnięcie przycisku WPS na routerze w przeciągu 120 sekund. Po wciśnięciu przycisku na routerze, radio automatycznie połączy się z siecią.
 3. Aby odłożyć konfigurację sieci, należy wybrać "No" (Nie).
4. Po udanym połączeniu, w prawym górnym rogu ekranu pojawi się ikona Wi-Fi.

OBSŁUGA

Standby (tryb czuwania)

Aby włączyć urządzenie lub przejść do trybu czuwania, należy nacisnąć przycisk czuwania na panelu przednim.

Uwaga: urządzenie musi być wcześniej podłączone do zasilania!

Menu

Należy nacisnąć przycisk menu na przednim panelu aby wejść do menu głównego. Za pomocą przycisków nawigacyjnych w prawo / w lewo lub pokrętła wyboru, należy wybrać odpowiednią pozycję.

Głośność

Aby zmienić głośność, należy użyć pokrętła wyboru na panelu przednim urządzenia.

USTAWIENIA

Aby przejść do zakładki Ustawień, należy nacisnąć przycisk Menu, a następnie użyć przycisków nawigacyjnych w prawo /w lewo lub pokrętła wyboru; nacisnąć pokrętko wyboru, aby wybrać wyświetloną opcję.

Typ zegara

Użytkownik ma możliwość wyboru pomiędzy zegarem cyfrowym i analogowym.

Zarządzanie MediaU

Zakładka pozwala na zarządzanie kontem My MediaU.

Uwaga: przed użyciem tej funkcji po raz pierwszy, należy się zarejestrować na stronie <http://www.mediayou.net> i założyć konto (w przeciwnym wypadku, na ekranie będzie się wyświetlała informacja, że link do konta nie jest ważny). Należy wprowadzić odpowiednie dane urządzenia do konta. Użytkownik musi dodać urządzenie do listy: nazwę i numer seryjny (numer SN dostępny jest w Centrum Informacyjnym > Informacje o systemie > Informacje o sieci bezprzewodowej; numer SN to adres MAC).

1. Konfiguracja sieci bezprzewodowej

Należy przejść do zakładki, aby skonfigurować sieć. Urządzenie automatycznie wyszuka dostępne sieci bezprzewodowe. Po wyświetleniu listy dostępnych sieci, należy wybrać sieć i nacisnąć przycisk OK na pilocie lub nacisnąć pokrętło wyboru na urządzeniu. Urządzenie poprosi o wprowadzenie hasła (w tym celu, należy użyć pokrętła głośności / wyboru i nacisnąć przycisk nawigacyjny w prawo, aby przejść do kolejnego znaku - należy zwrócić uwagę na poprawną pisownię!). Po wprowadzeniu hasła, należy nacisnąć pokrętło wyboru na urządzeniu, aby zatwierdzić. Urządzenie automatycznie połączy się z siecią, a w lewym górnym rogu ekranu wyświetli się symbol sieci.

2. Sieć bezprzewodowa (WPS PBC)

W celu połączenia z routerem za pomocą funkcji WPS, należy przejść do tej zakładki i wykonać instrukcje wyświetlane na ekranie.

3. Konfiguracja ręczna

Należy przejść do zakładki, aby ręcznie połączyć z siecią (DHCP: wł./wył.; Wprowadź SSID; Zarządzaj; należy wybrać sieć jeśli ma zostać usunięta).

4. Sprawdzanie sieci po włączeniu (włącz lub wyłącz).

Data i czas

Użytkownik może ręcznie ustawić datę i czas, wybrać opcję automatycznego wykrywania (automatyczne wykrywanie dostępne jest tylko jeśli urządzenie podłączone jest do sieci), ustawić format godziny, format daty oraz ustawić czas letni (tylko jeśli czas i data zostały wprowadzone ręcznie).

Budzik

Użytkownik może ustawić 2 budziki. Kiedy budzik jest włączony, użytkownik może ustawić częstotliwość powtórzeń, czas budzika i jego dźwięk. Użytkownik może również ustawić czas drzemki i głośność budzika.

- Uwaga: należy pamiętać, że jeśli radio internetowe ustawione zostało jako dźwięk budzika, wcześniej należy zapisać ulubione stacje.
- Funkcja "Czas drzemki" wyda dźwięk po upływie wcześniej ustalonego czasu. Dostępne opcje to: 5, 10, 20, 30, 60, 90, 120 minut.
- Aby aktywować drzemkę gdy dzwoni budzik, należy nacisnąć dowolny przycisk. Aby wyłączyć budzik gdy dzwoni, należy nacisnąć przycisk czuwania.
- Uwaga: jeśli dźwięk budzika ustawiony został na radio internetowe, ale stacja nie uruchomi się w przeciągu 1 minuty, dźwięk budzika automatycznie zostanie zmieniony na buzer.

Minutnik

Aby ustawić czas, należy użyć przycisków nawigacyjnych w prawo / w lewo. Po upływie czasu, urządzenie wyda sygnał dźwiękowy.

Zaplanowane odtwarzanie

Należy wybrać godzinę włączenia i wyłączenia wybranej stacji radiowej spośród listy ulubionych, a także częstotliwość w skali tygodnia.

Język

Należy przejść do zakładki, aby zmienić język urządzenia.

Ustawienia jasności ekranu

Należy wybrać ustawienia jasności ekranu: tryb oszczędzania energii (po naciśnięciu przycisku, podświetlenie będzie włączone. Jeśli żaden przycisk nie zostanie naciśnięty w ciągu 15 sekund, podświetlenie zostanie wyłączone) / podświetlenie (podświetlenie będzie na ustalonym poziomie. Podczas pracy w trybie czuwania, podświetlenie będzie na poziomie ustawionym dla trybu oszczędzania energii).

Ekran

Należy wybrać pomiędzy opcjami kolor / jednobarwny.

Oszczędzanie energii

Należy wybrać ustawienia oszczędzania energii (w przypadku braku sygnału, urządzenie wyłączy się automatycznie po wcześniej ustawionym czasie): wył. 5 minut, 15 minut, 30 minut.

UWAGA: Urządzenie domyślnie, automatycznie przejdzie w tryb czuwania po 15 minutach bezczynności. Aby wybudzić urządzenie, należy nacisnąć przycisk trybu czuwania.

Auto wyłączenie

Należy ustawić czas po którym urządzenie automatycznie przejdzie w tryb czuwania: wył., 15 minut, 30 minut, 60 minut, 90 minut, 120 minut, 150 minut, 180 minut.

Equalizer

Należy wybrać odpowiednią opcję korekcji dźwięku używając pokrętła głośności/wyboru.

Pogoda

Należy wybrać lokalizację, jednostki temperatury oraz czy wyświetlać informacje o pogodzie na ekranie w trybie czuwania.

Ustawienia radia lokalnego

Należy wybrać metodę ustawiania lokalizacji (ręczna lub automatyczna).

Ustawienia odtwarzania

Należy wybrać tryb powtarzania odtwarzania (wył., powtórz wszystkie, powtórz jeden, losowo). Funkcja dostępna tylko w trybie UPnP.

Menu

Aby wybrać jakie opcje będą wyświetlane w menu głównym należy podświetlić wybraną opcję i zaznaczyć ją naciskając pokrętło głośności.

Urządzenie

1. Zmień nazwę: użytkownik może zmienić domyślną nazwę urządzenia.

2. AirMusic Control App: należy zeskanować kod QR wyświetlany na ekranie (kod do Google Play lub App Store zgodnie z systemem operacyjnym urządzenia mobilnego). Należy pobrać i zainstalować aplikację na urządzeniu mobilnym, aby zarządzać głośnikiem przez tę aplikację.

Wznów po włączeniu

Funkcja pozwala na wznowienie ostatniej stacji radiowej po włączeniu.

Aktualizacja oprogramowania

Należy otworzyć zakładkę, aby sprawdzić czy dostępne są aktualizacje.

Uwaga: nie należy odłączać urządzenia od zasilania sieciowego podczas aktualizacji oprogramowania, gdyż może to doprowadzić do jego uszkodzenia.

Przywracanie ustawień fabrycznych

Należy wybrać "yes" (tak) aby przywrócić ustawienia fabryczne.



APLIKACJA AIRMUSIC CONTROL

Po pobraniu i zainstalowaniu aplikacji na urządzeniu mobilnym, aplikacja służy jako zdalne urządzenie do sterowania głośnikiem. Należy pamiętać, żeby radio KM0818 i urządzenie mobilne z aplikacją AirMusic Control znajdowało się w tej samej sieci, w przeciwnym wypadku, urządzenia nie będą mogły się ze sobą połączyć. Należy otworzyć aplikację, na ekranie zostanie wyświetlona lista dostępnych urządzeń. Należy wybrać odpowiednie, aby się połączyć.







Uwaga: Urządzenie automatycznie dostosuje język radia KM0818 do języka ustawionego w urządzeniu mobilnym z zainstalowaną aplikacją AirMusic Control.

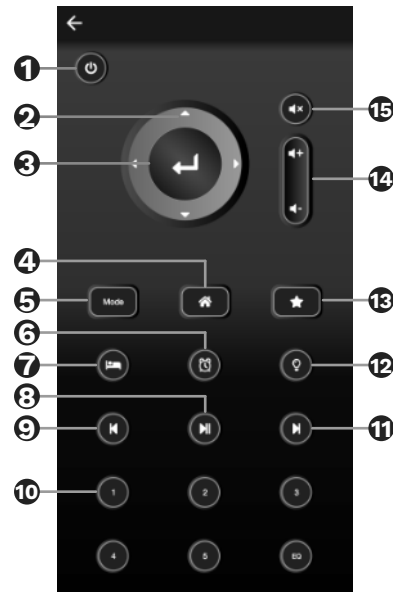

Aplikacja pozwala na zarządzanie z poziomu telefonu:

- Należy wybrać odpowiednią zakładkę, aby zarządzać radiem.
- Należy nacisnąć ikonę  aby wyświetlić zakładkę boczną. Wybrać zakładkę Ustawienie (Settings) aby wyświetlić więcej opcji (zmienić nazwę urządzenia, sprawdzić dostępność aktualizacji, wyszukać inne urządzenia lub wyświetlić więcej informacji).
- Należy nacisnąć  aby przejść w tryb pilota zdalnego sterowania. Aplikacja będzie służyć jako pilot zdalnego sterowania, a na ekranie urządzenia mobilnego z aplikacją AirMusic Control wyświetlą się przyciski pilota.

- Przejsięcie do trybu czuwania
- Przycisk nawigacyjny
- Przycisk OK
- Przycisk menu
- Przycisku zmiany trybu
- Budzik
- Auto wyłączenie
- Odtwarzanie/Pauza
- Poprzedni
- Przyciski numeryczne
- Następny
- Ustawienia
- Ulubione
- Przyciski regulacji poziomu głośności
- Wycisz dźwięk



- Należy nacisnąć  aby przejść do ustawień ekranu w trybie czuwania. Następnie wybrać lub zrobić zdjęcie, aby ustawić jako wygaszacz ekranu w trybie czuwania.
- Należy nacisnąć  aby przejść do opcji wiadomości głosowej. Należy nacisnąć  i przytrzymać aby nagrać wiadomość głosową; aby zakończyć nagrywanie, należy zwolnić przycisk. Czerwone migające kółko będzie wyświetlane w lewym, górnym rogu ekranu radia. Aby odtworzyć wiadomość głosową, należy przejść do dowolnej zakładki w menu; wiadomość zostanie odtworzona przez głośniki radia.

- Należy nacisnąć  aby przejść do opcji interkomu. Należy nacisnąć  i przytrzymać aby rozpocząć nagrywanie; zwolnić, aby zakończyć nagrywanie. Nagrywanie będzie odtworzone przez głośnik radia.
- Należy nacisnąć  aby przejść do katalogu muzyki przechowywanej na urządzeniu mobilnym i umożliwić odtwarzanie jej przez radio.

RADIO INTERNETOWE

Będąc w menu należy wybrać radio internetowe używając pokrętła głośności / wyboru.

1. Ulubione:

Należy przejść do zakładki lub nacisnąć przycisk Ulubionych na panelu przednim urządzenia, aby wyświetlić zapisane Ulubione stacje.

Podczas słuchania stacji radiowej, należy nacisnąć i przytrzymać przycisk Ulubionych, aby zapisać.

2. Stacja radiowa/muzyka

Użytkownik może wybrać jeden z czterech typów stacji: globalne Top 20, gatunek, kraj/lokalizacja, wyróżnione, i nacisnąć pokrętło głośności / wyboru, aby wejść. Należy wybrać żadaną stację radiową.

3. Stacja lokalna

Należy wcześniej wybrać lokalizację, i następnie wybrać konkretną stację.

4. Historia

Wyświetla listę słuchanych wcześniej stacji.

5. Usługi

1. Użytkownik może wyszukać stacje radiowe za pomocą przycisków numerycznych w aplikacji mobilnej lub za pomocą pokrętła głośności / wyboru.

2. Za pomocą przycisków numerycznych w aplikacji mobilnej lub pokrętła głośności / wyboru można dodać nową stację radiową (wpisać nowy link adresu).

BLUETOOTH

Aby skorzystać z funkcji Bluetooth, należy najpierw sparować radioodbiornik z urządzeniem zewnętrznym, z którego odtwarzana będzie muzyka, a następnie rozpocząć odtwarzanie. Po udanym sparowaniu, urządzenia będą się ze sobą łączyły automatycznie, pod warunkiem, że znajdują się w zasięgu łączności a funkcja Bluetooth będzie włączona w obydwu urządzeniach. Aby powiązać radioodbiornik z urządzeniem zewnętrznym, należy:

1. Nacisnąć przycisk menu i za pomocą pokrętła głośności / wyboru wybrać opcję Bluetooth. Umieścić urządzenie mobilne w zasięgu łączności Bluetooth (im bliżej tym lepiej). Włączyć łączność Bluetooth na urządzeniu mobilnym.
2. Na urządzeniu mobilnym wyszukać urządzenia Bluetooth i sparować z radioodbiornikiem KM0818.
3. Wprowadzić domyślne hasło „0000“ jeśli jest wymagane.

UWAGA: Radioodbiornik może zostać połączony tylko z jednym urządzeniem na raz. Aby połączyć z innym urządzeniem, należy rozłączyć z urządzeniem, z którym został sparowany najpierw i ponowić procedurę parowania z nowym urządzeniem.

CENTRUM MEDIALNE

Urządzenie łączy się z folderem współdzielonym na komputerze przez UPnP. Uwaga: głośnik i komputer muszą być połączone z tą samą siecią i znajdować się w grupie domowej.

Aby udostępnić pliki muzyczne przez głośnik, użytkownik musi zainstalować odpowiedni serwer UPnP na komputerze. Dla użytkowników systemu Windows, program Windows Media Player (11 lub wyższy) służy jako program UPnP.

Uwaga: Należy upewnić się, że zabezpieczenia firewall systemu Windows nie blokują dostępu do udostępnianych plików. Nie należy mylić zabezpieczeń firewall routera z firewall systemu operacyjnego – Nie należy wyłączać zabezpieczeń routera.

W programie Windows Media Player 12, należy kliknąć „Strumień” upewnić się, że opcja „Automatycznie zezwalaj urządzeniom na odtwarzanie moich multimedialnych” jest włączona.

Należy się upewnić, że urządzenie KM0818 jest w tej samej grupie domowej, w której znajduje się komputer na którym znajduje się folder współdzielony i został uprawniony do przesyłania dźwięku z komputera (Ustawienia grupy domowej w Panelu Sterowania).

Po skonfigurowaniu WMP i ustawień grupy domowej, należy przejść do Centrum medialnego i przejść do UPnP. Urządzenie wyszuka dostępne serwery UPnP.

Uwagi:

- Wyszukiwanie może zająć kilka sekund. Radio będzie wyświetlać komunikat "Empty" (Puste) do zakończenia wyszukiwania.
- Urządzenie obsługuje formaty: AAC, WMA, MP3, WAV, FLAC, LPCM

CENTRUM INFORMACYJNE

Należy nacisnąć przycisk menu i za pomocą pokrętki głośności / wyboru przejść do zakładki Centrum informacyjnego. Następnie za pomocą pokrętki głośności / wyboru wybrać podmenu i nacisnąć pokrętkę, aby wejść.

Informacje o pogodzie

Funkcja umożliwi dostęp do prognozy pogody na 5 dni w wybranym miejscu.

Wyświetlaj na ekranie w trybie czuwania

Istnieje możliwość dodania prognozy pogody dla wybranej lokalizacji do ekranu czuwania. Po wybraniu żądanej lokalizacji, kiedy odpowiednie miasto jest wyróżnione, należy nacisnąć

pokrętkę głośności / wyboru. Na ekranie zostanie wyświetlony komunikat "Add to standby display" (Wyświetlaj na ekranie w trybie czuwania), i ponownie nacisnąć pokrętkę aby zatwierdzić.

Informacje finansowe

Funkcja pozwala na wyświetlenie aktualnych informacji giełdowych z całego świata.

Informacje o systemie

Zakładka zawiera informacje o wersji / sieci bezprzewodowej.

CZYSZCZENIE I KONSERWACJA

Należy regularnie czyścić zewnętrzną obudowę urządzenia za pomocą miękkiej, lekko wilgotnej ściereczki (nie należy używać produktów ściernych ani innych detergentów).

Specyfikacja

Główne parametry

- Około 25000 stacji internetowych
- Kolorowy wyświetlacz 2,4"
- Odtwarzanie muzyki ze smartfona
- Obsługa radia za pomocą aplikacji mobilnej AirMusic Control
- Obsługiwane formaty: AAC, WMA, MP3, WAV, FLAC, LPCM

Głośniki

- Przetwornik: 2,5"
- Moc wyjściowa: 2 W
- Impedancja: 3,2 Ohm \pm 15%
- THD: <10%
- Czulość: 95 \pm 3 dB

Łączność

- Wi-Fi: 802.11 a/b/g/n
- UPnP/DLNA: tak
- Bluetooth: 5.0
- Zasięg Bluetooth: do 10 m
- Kompatybilność aplikacji: Android, IOS

Wejścia/wyjścia

- Gniazdo zasilacza
- Gniazdo USB

Funkcje

- Zegar
- DAB
- Podwójny budzik
- Stacja pogodowa
- Informacje finansowe
- Minutnik
- Automatyczne wyłączenie
- Pamięć ulubionych stacji radia internetowego: 250

Zasilanie

- Zasilacz sieciowy:
 - Wejście: AC 100 - 240 V 50/60 Hz
 - Wyjście: DC 5 V / 1 A
- Pobór mocy: 1,3 W

Parametry fizyczne

- Wymiary: 100 x 115 x 165 mm
- Waga: 475 g

W zestawie

- Radio
- Zasilacz sieciowy

Lechpol Electronics Leszek Sp.k. niniejszym oświadcza, że radio internetowe KM0818 jest zgodne z dyrektywą 2014/53/UE. Pełny tekst deklaracji zgodności UE jest dostępny pod następującym adresem internetowym: www.lechpol.pl

WIĘCEJ

Więcej informacji na temat tego urządzenia dostępne są na stronie: www.krugerमतz.com.

Przed użyciem należy dokładnie zapoznać się z treścią instrukcji obsługi.

Odwiedź stronę www.krugerमतz.com, aby poznać więcej produktów i akcesoriów.

W przypadku pytań lub wątpliwości zachęcamy do zapoznania się z Najczęściej Zadawanymi Pytaniami w zakładce Pomoc.



Poland
Prawidłowe usuwanie produktu
(Zużyty sprzęt elektryczny i elektroniczny)



Oznaczenie umieszczone na produkcie lub w odnoszących się do niego tekstach wskazuje, że po upływie okresu użytkowania nie należy usuwać z innymi odpadami pochodzącymi z gospodarstw domowych. Aby uniknąć szkodliwego wpływu na środowisko naturalne i zdrowie ludzi wskutek niekontrolowanego usuwania odpadów, prosimy o oddzielenie produktu od innego typu odpadów oraz odpowiedzialny recykling w celu promowania ponownego użycia zasobów materialnych jako stałej praktyki. W celu uzyskania informacji na temat miejsca i sposobu bezpiecznego dla środowiska recyklingu tego produktu użytkownicy w gospodarstwach domowych powinni skontaktować się z punktem sprzedaży detalicznej, w którym dokonali zakupu produktu, lub z organem władz lokalnych. Użytkownicy w firmach powinni skontaktować się ze swoim dostawcą i sprawdzić warunki umowy zakupu. Produktu nie należy usuwać razem z innymi odpadami komercyjnymi. Produktu nie należy usuwać razem z innymi odpadami komunalnymi. Taki sprzęt podlega selektywnej zbiórce i recyklingowi. Zawarte w nim szkodliwe substancje mogą powodować zanieczyszczenie środowiska i stanowić zagrożenie dla życia i zdrowia ludzi.

Wyprodukowano w CHRL dla Lechpol Electronics Leszek Sp.k., ul. Garwolińska 1, 08-400 Miętne.

INSTRUCȚIUNI PRIVIND SIGURANȚA

Citiți cu atenție acest manual de utilizare și păstrați-l pentru consultări ulterioare. Producătorul nu își asumă răspunderea pentru daunele cauzate de manipularea și utilizarea necorespunzătoare a produsului.

1. Feriți acest dispozitiv de apă, umiditate și alte lichide. Evitați utilizarea/depozitarea în câmpuri magnetice puternice. Nu expuneți produsul la lumina directă a soarelui sau la alte surse de căldură.
2. Dispozitivul este doar pentru utilizare în interior.
3. Nu manipulați acest aparat cu mâinile ude.
4. Înainte de a conecta dispozitivul de la sursa de alimentare, asigurați-vă că tensiunea indicată pe aparat corespunde cu tensiunea de la sursa de alimentare.
5. Deconectați aparatul de la sursa de alimentare dacă nu îl veți utiliza o perioadă mai lungă de timp.
6. Când deconectați aparatul de la rețea, trageți de ștecher nu de cablu.
7. Utilizați doar accesorii autorizate. Aparatul se va utiliza doar cu adaptorul de alimentare original.
8. Acest aparat nu poate fi utilizat de copii cu vârsta de peste 8 ani sau de către persoane cu capacități fizice și mentale reduse sau cu lipsă de experiență sau cunoștințe, dacă nu sunt supravegheați sau nu li se acordă instruire cu privire la folosirea aparatului în siguranță și dacă nu înțeleg pericolele pe care le implică utilizarea aparatului. Copiii nu trebuie să se joace cu aparatul. Menținerea uzuală și curățarea aparatului nu se va face de către copii fără supraveghere
9. Păstrați volumul la un nivel rezonabil pe durata utilizării produsului. Pentru a preveni deteriorarea auzului, nu lăsați volumul la un nivel prea mare.
10. Nu utilizați acest dispozitiv dacă este cablul de alimentare sau produsul sunt deteriorate.
11. Nu dezasamblați și nici nu reparați singur acest produs. Dispozitivul nu are componente care să poată fi reparate de utilizator. În caz de deteriorare, contactați un service autorizat pentru verificare sau reparații.
12. Deconectați întotdeauna aparatul de la sursa de alimentare înainte de curățare. Pentru curățare utilizați un material textil moale, ușor umezit. Nu utilizați soluții abrazive sau agenți chimici de curățare.

DESCRIERE PRODUS

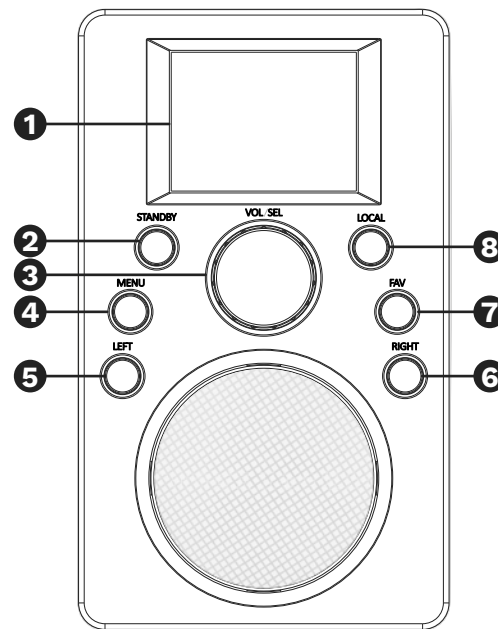

1. Afișaj
2. Buton Standby
3. Buton volum / selectare
4. Buton meniu
5. Buton navigare stânga/înapoi
6. Buton navigare dreapta / comutare la submeniu
7. Buton favorite
8. Buton posturi locale

PRIMA UTILIZARE

1. Conectați dispozitivul la sursa de alimentare utilizând adaptorul inclus: conectați adaptorul furnizat la mufa DC-in (din partea din spate a dispozitivului) și celălalt capăt la priză.
2. Apăsăți buton Standby de pe dispozitiv pentru a-l porni. Pe ecran va fi afișat mesajul Kruger&Matz KM0818.
3. Când porniți pentru prima dată, radioul va scana rețelele disponibile. Utilizatorul poate configura rețeaua manual, prin WPS sau oprirea din conectarea la o rețea. Utilizați butonul volum/selectare de pe dispozitiv pentru a naviga printre opțiuni.
 1. Selectați "Da" pentru a configura rețeaua manual: Alegeți rețeaua la care doriți să vă conectați. Apoi introduceți parola dacă este necesar. Introduceți fiecare semn rotind butonul volum/selectare de pe dispozitiv și apăsați butonul navigare dreapta de pe dispozitiv pentru a muta la semnul următor. Apăsăți butonul volum/selectare de pe dispozitiv pentru a confirma.
 2. Selectați "Da(WPS)" pentru a configura rețeaua utilizând funcția WPS: KM0818 va solicita apăsarea butonului WPS de pe router în 120 de secunde. Când apăsați, dispozitivul se va conecta automat la rețea.
 3. Selectați "Nu" pentru a opri conectarea de la rețea.
4. După conectarea cu succes, va fi afișată pictograma Wi-Fi în colțul din stânga sus.

FUNCȚIONARE

Standby

Apăsăți butonul standby de pe panoul frontal pentru a porni unitatea sau pentru a comuta la modul standby.

Notă: dispozitivul trebuie conectat la o sursă de alimentare în prealabil!

Meniu

Apăsăți butonul Meniu de pe panoul frontal pentru a accesa meniul. Apăsăți butoanele de navigare stânga/dreapta sau

butonul de selectare pentru a selecta opțiunea corespunzătoare..

Volum

Utilizați butonul volum/selectare de pe panoul frontal pentru a regla volumul.

SETĂRI

Apăsăți butonul volum de pe panoul frontal pentru a selecta setările: apăsați butonul volum/selectare pentru a accesa.

Afișare oră

Selectați ceasul analog sau digital.

Gestionare my MediaU

Intrați în My MediaU și gestionați conținutul.

Notă: înainte să utilizați această funcție pentru prima dată, trebuie să vă înregistrați la <http://www.mediayou.net> și să setați conținutul (în caz contrar, pe ecran vor fi afișate informații despre faptul că link-ul către conținut nu este valid). Introduceți datele aferente dispozitivului în conținutul dumneavoastră. Trebuie să adăugați dispozitivul la listă: nume și număr serie (numărul SN este disponibil la Centrul de Informații > Informații sistem > Informații Wireless, SN este adresa MAC).

Rețea

1. Configurare rețea wireless

Selectați fila pentru a vă configura rețeaua. Dispozitivul va scana automat rețelele wireless disponibile. Odată afișate, selectați rețeaua dorită și apăsați butonul volum/selectare de pe dispozitiv. Dispozitivul vă va cere să introduceți parola (utilizați butonul volum/selectare pentru a introduce litere/numere și apăsați-l pentru a merge la următoarea literă – rețineți dacă sunt majuscule!). După ce a fost introdusă toată parola, apăsați butonul volum/selectare de pe dispozitiv pentru

a confirma. Dispozitivul se va conecta automat la rețea și va fi afișat un simbol de rețea în colțul din stânga sus a ecranului..

2. Rețea Wireless (WPS PBC))

Pentru conexiunea WPS cu routerul, accesați fila și respectați instrucțiunile afișate pe ecranul radioului.

3. Configurare manuală

Accesați fila pentru a conecta manual cu rețeaua (DHCP: pornit/oprit; Introduceți SSID; Gestionată: Selectați: Wi-Fi și ștergeți sau nu).

4. Verificați rețeaua când porniți (activați sau dezactivați).

Dată & oră

Utilizatorul poate seta manual data și ora, selectați detectarea automată (detectarea automată este disponibilă doar când este conectată la o rețea), setați formatul orei, setați formatul datei și setați ora de vară (doar când data și ora au fost setate manual).

Alarmă

Utilizatorul poate seta 2 alarme. Când alarma este setată pe ON, puteți regla modul de repetare, ora alarmei și sunetul. Utilizatorul poate regla de asemenea timpul de amânare și volumul alarmei.

- Notă: când setați sunetul alarmei la Radio Internet, trebuie să salvați favoritele în prealabil.
- Alarma de amânare va emite un sunet după ce va trece un anumit timp selectat anterior. Puteți alege între 5, 10, 30, 60, 90, 120 minute.
- Apăsăți orice tastă pentru a activa amânarea. Apăsăți Tasta standby pentru a opri alarma atunci când sună.
- Notă: dacă alarma este setată pentru a vă trezi cu o stație de internet, dar nu funcționează în 1 minut, dispozitivul va trece automat la buzzer.

Temporizator

Apăsăți butoanele de navigare stânga/dreapta pentru a regla temporizatorul. Veți auzi un sunet când numărătoarea inversă este gata.

Redare programată

Selectați ora de pornire și oprire a postului de radio selectat din lista de favorite, precum și frecvența săptămânal.

Limbă

Intrați în acest meniu pentru a selecta Limba.

Dimmer

Selectați modul de afișare al dimmer-ului: economisire energie (după apăsarea unei taste, lumina de fundal se va porni. Dacă nu este apăsată nicio tastă timp de 15 secunde, lumina de fundal va fi estompată) / pornire (luminozitatea va fi la nivelul setat. Se va economisi energie în modul standby).

Ecran

Selectați culoare sau monocrom.

Gestionare alimentare

Selectați setările pentru gestionarea alimentării (dispozitivul se va opri automat după perioada setată în care nu există nicio ieșire de sunet): oprit, 5 minute, 15 minute, 30 minute.

NOTĂ: Unitatea va intra, în mod implicit, în modul STANDBY automat după 15 minute de inactivitate. Apăsăți Butonul Standby pentru a porni unitatea.

Temporizator de oprire

Setați un timp predefinit pentru a intra în modul standby automat: oprit, 15 minute, 30 minute, 60 minute, 90 minute, 120 minute, 150 minute, 180 minute.

Egalizator

Selectați opțiunea EQ corespunzătoare folosind butonul Volum / Selectare.

Vremea

Selectați locația, unitatea pentru temperatură sau dacă doriți să afișați informațiile când este în modul standby.

Configurare radio local

Selectați metoda de configurare a localizării (manuală sau automată).

Setări redare

Selectați modul de repetare al melodiilor (oprit, repetă tot, repetă una, aleatorii). Funcție acceptată doar în modul UPnP.

Meniul

Pentru a selecta ce opțiuni vor fi afișate în meniul principal, evidențiați opțiunea dorită și marcați-o apăsând butonul de volum.

Dispozitiv

1. Redenumire: utilizatorul poate schimba numele implicit al dispozitivului.
2. Aplicație AirMusic Control : Scanați codul QR de pe ecran (Google Play sau AppStore în funcție de sistemul de operare al telefonului dumneavoastră). Descărcați și instalați aplicația pe telefon pentru a gestiona dispozitivul prin intermediul aplicației.

Reluați când pornește

Permite reluarea ultimului post radio după ce porniți radioul.

Actualizare Software

Intrați în această filă pentru a verifica dacă sunt actualizări disponibile.

Notă: nu deconectați dispozitivul de la sursa de alimentare în timp ce software-ul se actualizează, deoarece acest lucru poate deteriora dispozitivul.

Resetare la valorile implicite

Selectați da pentru a reveni la setările implicite.

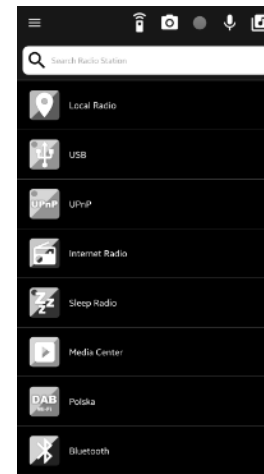

APLICAȚIE AIRMUSIC CONTROL

Odată ce utilizatorul descarcă și instalează aplicația pe dispozitivul mobil, aplicația poate fi folosită ca telecomandă pentru dispozitiv. Rețineți că radioul KM0818 și dispozitivul pe care ați instalat aplicația trebuie să fie conectate la aceeași rețea, în caz contrar cele două dispozitive nu se vor putea conecta între ele. Deschideți aplicația și acolo va fi afișată o listă cu dispozitivele disponibile. Alegeți dispozitivul potrivit pentru a-l conecta.







Notă: dispozitivul va ajusta automat limba radioului KM0818 în funcție de limba setată pe dispozitivul mobil cu aplicația AirMusic Control.

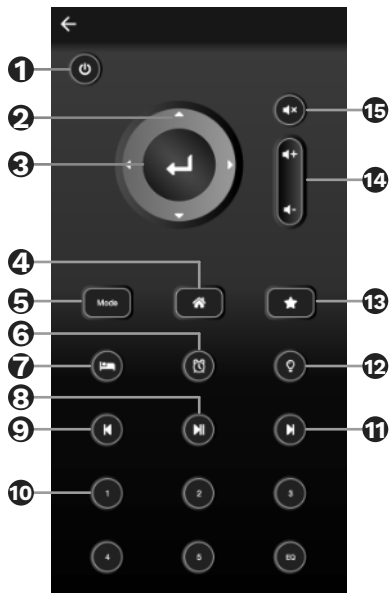

Aplicația permite utilizatorului să controleze dispozitivul prin intermediul telefonului:

- Alegeți fila corespunzătoare pentru a gestiona radioul,
- Apăsăți pictograma  pentru a afișa fila laterală. Selectați Setări pentru a deschide mai multe opțiuni (modificați numele dispozitivului, verificați actualizările de software, scanați alte dispozitive sau afișați mai multe informații).
- Apăsăți  pentru a intra în modul telecomandă. Aplicația poate fi folosită ca telecomandă, iar dispozitivul mobil cu aplicația AirMusic Control va afișa butoanele telecomenzii.

1. Mod Standby
2. Taste direcționale
3. Buton OK
4. Buton Meniu
5. Buton mod
6. Alarmă
7. Temporizator de oprire
8. Redare/Pauză
9. Anterior
10. Taste numerice
11. Următor
12. Setări iluminare
13. Favorite
14. Butoane volum
15. Mute



- Apăsați  pentru a accesa setările pentru selectarea afișajului în modul standby. Apoi alegeți sau faceți o poză pentru a o seta ca imagine pentru ecran în modul standby.
- Apăsați  pentru a accesa opțiunea mesaj vocal. Apăsați și mențineți apăsat  pentru a înregistra un mesaj vocal; eliberați pentru a opri înregistrarea. Cercul intermitent roșu va fi afișat în colțul din stânga sus al ecranului radioului. Pentru a reda mesajul vocal, intrați în orice filă a meniului, înregistrarea va fi transmisă prin difuzorul radioului.

- Apăsați  pentru a accesa opțiunea intercon. Apăsați și mențineți apăsat  pentru a înregistra; eliberați pentru a opri înregistrarea. Înregistrarea va fi redată prin difuzorul radioului.
- Apăsați  pentru a accesa directorul local de muzică stocat pe dispozitivul mobil pentru a reda prin difuzorul radioului.

RADIO INTERNET

Apăsați butonul Volum/selectare pentru a comuta la modul Radio Internet.

1. Preferatele mele::

Accesați fila sau apăsați butonul FAVOR pentru a afișa posturile preferate stocate.

Când ascultați un post radio, apăsați și mențineți apăsat butonul FAVOR pentru a salva postul.

Podczas słuchania stacji radiowej, należy nacisnąć i przytrzymać przycisk Ulubionych, aby zapisać.

2. Post radio/ Muzică

Utilizatorul poate selecta unul dintre cele patru tipuri de stații: Top 20 global, gen, țară / locație, evidențiat și poate apăsa butonul Volum / Selectare pentru a intra. Selectați postul de radio pe care doriți să îl ascultați.

3. Radio local

Selectați locația dumeavoastră în prealabil și alegeți unul dintre posturi.

4. Istoric

Listează istoricul posturilor redade.

5. Service

1. Utilizatorul poate căuta posturi de radio folosind butoanele numerice din aplicația mobilă sau folosind butonul de volum / selectare.

2. Folosind butoanele numerice de pe aplicația mobilă sau butonul de volum / selecție, puteți adăuga un nou post de radio (introduceți un nou link de adresă).

BLUETOOTH

Înainte de a utiliza prin Bluetooth, asociați difuzorul cu un dispozitiv extern Bluetooth, pentru a reda muzică prin difuzor. Odată ce dispozitivele sunt asociate, difuzorul se va coencta automat cu dispozitivul extern de fiecare dată când acesta va fi în raza de acțiune și ambele aparate au funcția Bluetooth activă. Pentru a asocia difuzorul cu un dispozitiv extern:

1. Apăsați tasta Key pentru a comuta la modul Bluetooth.
2. Puneți dispozitivul mobil în raza de acțiune (cu cât mai aproape cu atât mai bine). Activați funcția Bluetooth de pe dispozitivul mobil.
3. Căutați alte dispozitive BT și asociați cu difuzorul KM0818.
4. Introduceți parola implicită "0000" dacă este necesar.

NOTĂ: Difuzorul poate fi conectat la un singur dispozitiv o dată. Pentru a conecta la un alt dispozitiv, deconectați-l de la dispozitivul la care a fost conectat prima dată și urmați pașii de asociere încă o dată cu noul dispozitiv.

MEDIA CENTER

Acest dispozitiv se conectează cu folderul partajat de pe computerul dvs. prin UPnP. Notă: dispozitivul și computerul dvs. trebuie să fie conectate la aceeași rețea și la grupul de domiciliu.

Pentru a partaja fișiere muzicale cu KM0818, trebuie să instalați un server media UPnP adecvat pe computer. Dacă operați pe un computer Windows, Windows Media Player (11 sau o versiune ulterioară) funcționează ca un server de partajare UPnP.

Notă: Asigurați-vă că dezactivați firewall-ul Windows de la blocarea accesului pentru partajarea fișierelor. Nu confundați

paravanul de protecție al computerului cu paravanul de protecție al routerelor - nu opriți firewall-ul routerelor.

În Windows Media Player 12, faceți clic pe „flux” și asigurați-vă că „permite automat dispozitivelor să redea media” este activat.

Asigurați-vă că dispozitivul KM0818 se află în același grup de domiciliu cu PC-ul dvs. cu folderul partajat și că este permis să transmită în flux de pe alte dispozitive (setările Grupului de domiciliu din Panoul de control).

După configurarea setărilor WMP și grupului de acasă, intrați în Media Center și accesați UPnP. Dispozitivul va căuta toate serverele UPnP disponibile.

Note:

- Scanarea poate dura câteva secunde. Radioul va afișa „Gol” înainte de finalizare.
- Dispozitivul acceptă numai formate: AAC, WMA, MP3, WAV, FLAC, LPCM.

CENTRU DE INFORMARE

Apăsați butonul meniu și utilizați butonul volum/selectare pentru a merge la fila Centrul de informații. Utilizați butonul volum/selectare pentru a selecta un submeniu și apăsați butonul pentru a introduce vreme, informații financiare și informații despre sistem.

Informații despre vreme

Această opțiune vă oferă informații despre prognoza meteo pe 5 zile într-un loc ales.

Adăugați la afișajul de așteptare

De asemenea, puteți adăuga prognoza meteo pentru locația aleasă pe afișajul de așteptare. După selectarea locației dorite, apăsați butonul când orașul este evidențiat. Ecranul va afișa „Add to standby display”, apăsați din nou butonul pentru a confirma.

Informație financiară

Opțiunea vă permite să rămâneți în contact cu informațiile actuale ale piețelor bursiere din întreaga lume.

Informații despre sistem

Intrarea constă în informații despre versiune / informații wireless.

CURĂȚARE ȘI ÎNTREȚINERE

Pentru a curăța carcasa, deconectați aparatul și ștergeți-l cu un material textil moale și umed (nu utilizați produse abrazive și alte substanțe chimice).

Specificatii

Parametrii principali

- Aproximativ 25000 de posturi de internet
- Afișaj color de 2,4 "
- Redarea muzicii de pe un smartphone
- Operare radio prin intermediul aplicației mobile AirMusic Control
- Formate acceptate: AAC, WMA, MP3, WAV, FLAC, LPCM

Difuzoare

- Driver: 2,5"
- Putere ieșire: 3,5 W
- Impedanță: 3,2 Ohm ± 15%
- THD: <10%
- Sensibilitate: 95 ± 3 dB

Conexiune

- Wi-Fi: 802.11 a/b/g/n
- UPnP/DLNA: acceptat
- Bluetooth: 5.0
- Raza de acțiune Bluetooth: până la 10 m
- Compatibilitate aplicații: Android, IOS

Intrări/Ieșiri

- Mufă alimentare DC
- Priză USB

Funcții

- Ceas
- DAB
- Ceas cu alarmă dublă
- Stație meteo
- Informații financiare
- Cronometru
- Temporizator
- Memorare canale Internet Radio presetate: 250

Alimentare

- Adaptor AC/DC:
 - Intrare: AC 100 - 240 V 50/60 Hz
 - Ieșire: DC 5 V / 1 A
- Putere consumată: 1,3 W

Parametrii fizici

- Dimensiuni: 100 x 115 x 165 mm
- Greutate: 475 g

Setul include

- Radio
- Alimentator AC/DC

Compania Lechpol Electronics Leszek Sp.k. declară prin prezența că Radio internet KM0816 este în conformitate cu Directiva 2014/53/UE

Textul integral al Declarației de Conformitate UE este disponibil la următoarea adresă: www.lechpol.pl

AFLĂ MAI MULTE

Pentru mai multe informații despre acest dispozitiv vizitați: www.krugermatz.com.

Citiți manualul de utilizare cu atenție înainte de a utiliza dispozitivul.

Vizitați site-ul web www.krugermatz.com pentru mai multe produse și accesorii.

În cazul în care aveți întrebări va rugăm să vă adresați secțiunii Întrebări frecvente



Romania
Reciclarea corectă a acestui produs
(reziduuri provenind din aparatură electrică și electronică)



Marcajele de pe acest produs sau menționate în instrucțiunile sale de folosire indică faptul că produsul nu trebuie aruncat împreună cu alte reziduuri din gospodărie atunci când nu mai este în stare de funcționare. Pentru a preveni posibile efecte dăunătoare asupra mediului înconjurător sau a sănătății oamenilor datorate evacuării necontrolate a reziduurilor, vă rugăm să separați acest produs de alte tipuri de reziduuri și să-l reciclați în mod responsabil pentru a promova refolosirea resurselor materiale. Utilizatorii casnici sunt rugați să ia legătura fie cu distribuitorul de la care au achiziționat acest produs, fie cu autoritățile locale, pentru a primi informații cu privire la locul și modul în care pot depozita acest produs în vederea reciclării sale ecologice. Utilizatorii instituționali sunt rugați să ia legătura cu furnizorul și să verifice condițiile stipulate în contractul de vânzare. Acest produs nu trebuie amestecat cu alte reziduuri de natură comercială. Este interzisă depozitarea deșeurilor de echipamente marcate cu simbolul unui coș de gunoi înalt împreună cu alte deșeururi. Acest echipament este supus colectării și reciclării selective. Substanțele nocive pe care le conține pot provoca poluarea mediului și reprezintă o amenințare pentru sănătatea umană.

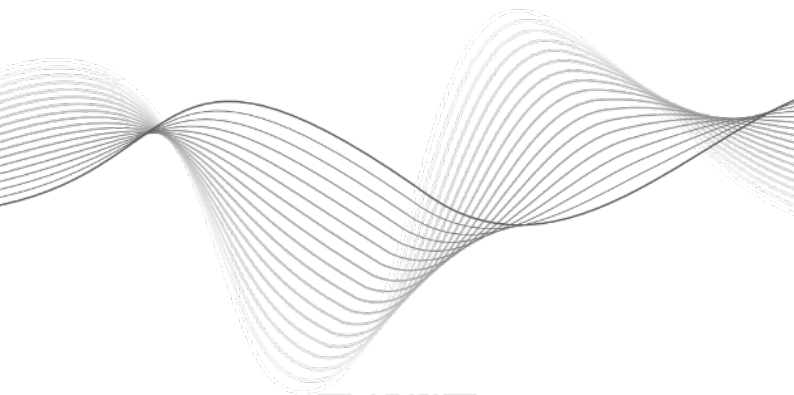

www.krugermatz.com

Krüger&Matz is a registered trademark