

Rebel

TOOLS

USER MANUAL

CS	DE	EN	ES
GR	HU	LT	PL
RO	RU	SK	

Multilanguage
manual available at:
www.rebelectro.com



model: RB-1061



	PL	DE	EN	RO
1	Silnik	Motor	Engine	Motor
2	Spust	Auslöser	Trigger	Declanșator
3	Śruba regulacyjna	Einstellschraube	Adjusting screw	Șurub de reglare
4	Uchwyt	Griff	Handle	Mâner
5	Akumulator*	Batterie	Battery	Baterie
6	Nakrętka	Kappe	Cap	Capac
7	Korpus pistoletu	Farbsprühpistole	Paint sprayer body	Corp pulverizator de vopsea
8	Przycisk zwalniania silnika	Taste Motor entriegeln	Motor release button	Buton eliberare motor
9	Pokrywa dyszy	Düsenabdeckung	Nozzle cover	Capac duză
10	Dysza	Düse	Nozzle	Duză
11	Pokrętło regulujące kształt natrysku	Regler zum einstellen der Sprühform	Spray shape adjustment knob	Buton de reglare a formei pulverizate
12	Zbiornik na farbę	Farbbehälter	Paint tank	Rezervor pentru vopsea
13	Kubek pomiarowy do farby	Viskositätsmessbecher	Viscosity measuring cup	Cupă măsurare vâscozitate

	CS	GR	ES	HU
1	Motor	Μηχανή	Motor	Motor
2	Spoušť	Σκανδάλη	Gatillo	Ravas
3	Nastavovací šroub	Ρυθμιστικός κοχλίας	Tornillo de regulación	Szabályozó csavar
4	Rukojeť	Λαβή	Mango	Fogantyú
5	Akumulátor	Μπαταρία	Batería	Akkumulátor
6	Matice	Καπάκι	Tuerca	Anyacsavar
7	Tělo pistole	Βαφήςώματος ψεκαστήρα	Cuerpo de la pistola	Pisztolytest
8	Tlačítko pro uvolnění motoru	Κουμπί απελευθέρωσης κινητήρα	Botón de liberación del motor	Motor kioldó gomb
9	Kryt trysky	Κάλυμμα ακροφυσίου	Protector de la boquilla	Fűvóka fedél
10	Tryska	Στόμιο	Boquilla	Fűvóka
11	Knoflík pro nastavení tvaru postřiku	Κουμπί ρύθμισης σχήματος ψεκασμού	Perilla de regulación de la forma de la pulverización	Szóráskép szabályozó forgatógomb
12	Nádoba na barvu	Δεξαμενή βαφής	Depósito de pintura	Festéktartály
13	Odměrka na barvu	Κύπελλο μέτρησης ιξώδους	Vaso de medición para la pintura	Festék mérőpohár

	LT	RU	SK
1	Variklis	Двигатель	Motorová jednotka
2	Mygtukas	Спусковой рычаг	Páčka spúšte
3	Reguliavimo varžtas	Регулировочная гайка	Regulačná skrutka prietoku
4	Rankena	Ручка	Rukoväť
5	Akumulatorius	Аккумулятор	Akumulátor
6	Užsukamas dangtelis	Колпачок	Prevlečná matica
7	Pistoletu korpusas	Корпус пистолета	Telo striekacej pištole
8	Variklio atleidimo mygtukas	Кнопка освобождения двигателя	Tlačidlo uvoľnenia motorovej jednotky
9	Purkštuko dangtelis	Крышка сопла	Hlava dýzy
10	Purkštukas	Сопло	Dýza
11	Purškalo formos reguliavimo rankenėlė	Колесико регулировки формы факела	Otočný regulátor tvaru nástreku
12	Dažų rezervuaras	Рабочий бачок	Nádoba na farbu
13	Dažų matavimo puodelis	Мерный стаканчик для краски	Odmerná nádoba na farbu

OTÁZKY BEZPEČNOSTI



Přečtěte si přiložená bezpečnostní upozornění, další bezpečnostní upozornění a návod. Nedodržení bezpečnostních upozornění a návodu může vést k úrazu elektrickým proudem, požáru a/nebo vážnému zranění.

Uchovejte bezpečnostní upozornění a návod pro budoucnost.

Výraz „elektronářadí“, který se používá v této příručce, se týká elektronářadí poháněného elektrickou energií ze sítě (napájecím kabelem) a elektronářadí napájeného bateriemi (bez napájecího kabelu).

Symbolsy (Vysvětlení symbolů na elektronářadí, pokud se vyskytují)

	Přečtěte si návod k použití.
	Označuje riziko poranění, smrti nebo poškození elektronářadí, pokud nedodržíte pokyny uvedené v návodu.
	Nebezpečí úrazu elektrickým proudem.
	Proměnná elektronická rychlost.
	Otáčky, vlevo / vpravo.
	Pouze pro použití v místnosti.
	V případě poruchy není transformátor nebezpečný.
	Elektronářadí třídy II - Dvojitá izolace - Nemusíte používat uzemněné zástrčky.
	Nevystavujte působení povětrnostních podmínek. Nepoužívejte ve vlhkém prostředí.
	Nevystavujte elektronářadí extrémním teplotám (příliš vysokým nebo příliš nízkým hodnotám). Chraňte před přímým slunečním světlem.
	Používejte osobní ochranné prostředky: masku proti prachu, ochranná sluchátka a ochranné brýle.
	Používejte ochranné rukavice a ochrannou obuv.
	Držte části těla mimo pohyblivé části elektronářadí.
	Ujistěte se, že se děti, jiné osoby a zvířata nachází v bezpečné vzdálenosti od elektronářadí a pracovního místa.

	Před údržbou, čištěním nebo při pokud elektronářadí nepoužíváte, odpojte elektronářadí od zdroje napájení.
	Odpojte napájecí kabel síťové nabíječky, pokud byl během používání poškozen napájecí kabel. Uchopte a zatáhněte za zástrčku, nikdy za kabel.
	Nevyhazujte výrobek do nevhodných nádob.
	Selektivní sbírka lithium-iontových baterií.
	Výrobek splňuje požadavky příslušných bezpečnostních norem uvedených ve směrniciích EU.
	Nebezpečí výbuchu! Chraňte baterii před zdroji tepla a ohněm. Nevhazujte baterii do ohně. Nepodpalujte.
	Nevkládejte baterii do vody.
	Maximální teplota okolí: 40°C/45°C. Baterii vždy nabíjejte při okolní teplotě +10°C až +40°C.

Všeobecné bezpečnostní předpisy pro elektronářadí

- Udržujte místo práce čisté a dobře osvětlené.** Nepořádek na pracovišti nebo neosvětlený pracovní prostor mohou být příčinou nehod.
- Nepoužívejte toto elektronářadí v prostředí s nebezpečím výbuchu, například v místě, v němž se nachází hořlavé kapaliny, plyny nebo prach.** Při použití elektronářadí vznikají jiskry, které mohou způsobit vznícení.
- Při používání elektronářadí se ujistěte, že se děti a jiné osoby nachází v bezpečné vzdálenosti.** Rozptýlení může mít za následek ztrátu kontroly nad elektronářadím.

Elektronářadí by neměly používat děti.

Nedovoďte dětem hrát si s elektronářadím.

Elektrická bezpečnost

Před připojením elektronářadí zkontrolujte kompatibilitu vstupního napětí zásuvky a elektronářadí.

- Zástrčka elektronářadí musí odpovídat zásuvce.** Je zakázáno zástrčku jakýmkoli způsobem měnit. Pro elektronářadí s ochranným uzemněním nepoužívejte adaptéry. Nezměněné zástrčky a odpovídající zásuvky snižují riziko úrazu elektrickým proudem.
- Zabraňte kontaktu s uzemněnými povrchy, jako jsou potrubí, radiátory, sporáky a chladničky. Riziko úrazu elektrickým proudem je větší, je-li tělo uživatele uzemněno.**
- Elektronářadí musí být chráněno před deštěm a vlhkostí.** Vniknutí vody do elektronářadí zvyšuje riziko úrazu elektrickým proudem.
- Nikdy nepřehánějte elektronářadí, přidržujíc jej za kabel, používajíc kabel k zavěšení elektronářadí; nevytahujte zástrčku ze zásuvky tahem za kabel.** Chraňte kabel před vysokými teplotami, udržujte jej mimo dosah oleje, ostrých hran nebo pohyblivých částí

elektronářadí. Poškozené nebo zapletené kabely zvyšují riziko úrazu elektrickým proudem.

- 5. Pokud je napájecí kabel poškozen, musí být vyměněn pouze u výrobce nebo kvalifikovaným servisním střediskem.**
- 6. Pokud používáte elektronářadí venku, použijte prodlužovací kabel určený pro venkovní použití.** Používání správného prodlužovacího kabelu snižuje riziko úrazu elektrickým proudem.
- 7. Je-li nutné použít prodlužovací kabel, věnujte pozornost odpovídajícímu materiálu a průřezu kabelu.** Použití nevhodného prodlužovacího vodiče může vést k náhlému poklesu napětí a následnému poškození elektronářadí.
- 8. Pokud se nelze vyhnout práci s elektronářadím ve vlhkém prostředí, použijte ochranný vypínač s proudovým chráničem (RCD).** Použití vypínače s proudovým chráničem snižuje riziko úrazu elektrickým proudem.

Bezpečnost osob

- 1. Při používání elektronářadí je třeba zachovat mimořádnou opatrnost a všechny činnosti provádět pečlivě a opatrně.** Nepoužívejte elektronářadí, jste-li unavení, pod vlivem omamných látek, alkoholu nebo léků. Chvilka nepozornosti při práci s elektronářadím může vést k vážnému zranění.
- 2. Používejte osobní ochranné pomůcky.** Vždy používejte ochranné brýle. Ochranné prostředky, jako je maska proti prachu, boty s protiskluzovou podrážkou, ochranná přilba nebo ochranné brýle používané za odpovídajících podmínek, snižují riziko zranění.
- 3. Vyvarujte se neúmyslného spuštění elektronářadí.** Před připojením k napájecímu zdroji a/nebo akumulátoru, uchopením nebo přenesením elektronářadí se ujistěte, že je vypnuté. Držení prstu na spínači, během přenášení elektronářadí nebo jeho připojování k napájecímu zdroji, vytváří riziko úrazu.
- 4. Před zapnutím elektronářadí odstraňte veškeré nastavovací nástroje nebo klíče.** Nástroj nebo klíč nacházející se v pohyblivých částech elektronářadí mohou způsobit zranění těla.
- 5. Vyhýbejte se nepřirozeným pracovním pozicím.** Udržujte stabilní pozici a rovnováhu. Zajistíte si tím lepší ovládání elektronářadí v nečekaných situacích.
- 6. Při práci s elektronářadím nezapomeňte na vhodné oblečení.** Nenoste volné oblečení nebo šperky. Ujistěte se, že vlasy, oblečení a rukavice jsou mimo pohyblivých částí elektronářadí. Volné oblečení, šperky nebo dlouhé vlasy mohou být zachyceny pohyblivými částmi.
- 7. Je-li možné k elektronářadí připojit externí odsávací zařízení, ujistěte se, že je správně připojeno a že bude použito správným způsobem.** Použití zařízení na odsávání prachu může snížit nebezpečí spojená s prachem.

Správný provoz a používání elektronářadí

- 1. Nepřetěžujte elektronářadí.** Používejte pouze elektronářadí určené pro plánovanou práci. Správně zvoleným elektronářadím se v daném výkonovém rozsahu pracuje lépe a bezpečněji.
- 2. Během práce nenechávejte elektronářadí bez dozoru.**
- 3. Používejte pomocnou(é) rukojeť(i), pokud je(jsou) součástí elektronářadí.** Ztráta kontroly nad elektronářadím může způsobit zranění těla.
- 4. Udržujte úchyty a rukojeť elektronářadí čisté a ujistěte se, že jsou suché, bez nečistot, zejména olejů a tuků.**
- 5. Během práce, při níž se může řezací zařízení dostat do styku se skrytými vodiči nebo napájecím kabelem, držte elektrické nářadí za izolované uchopovací plochy.** Kontakt řezacího zařízení s kabelem pod napětím může způsobit, že se odkryté kovové části nářadí ocitnou pod napětím, což může vést k úrazu operátora elektrickým proudem.
- 6. Pokud vypínač nepracuje správně, okamžitě přestaňte elektronářadí používat.**

Elektronářadí, které nelze zapnout nebo vypnout, je nebezpečné a mělo by být opraveno.

- 7. Před přistoupením k regulaci elektronářadí, výměně nástavců nebo ukončením používání elektronářadí, odpojte elektronářadí od zdroje energie a/nebo odpojte akumulátor.** Výše uvedená bezpečnostní opatření mohou zabránit náhodnému zapnutí elektronářadí.
- 8. Toto zařízení smí používat děti starší 8 let a osoby s omezenými fyzickými, smyslovými nebo duševními schopnostmi, stejně jako osoby, které nemají žádné zkušenosti a nejsou seznámeny se zařízením, pokud je zajištěn dohled nebo školení, týkající se používání zařízení takovým způsobem, aby rizika s ním spojená byla srozumitelná.**
- 9. Elektronářadí uchovávejte mimo dosah dětí a nedovolte, aby bylo provozováno osobami, které nejsou se zařízením obeznámeny, nebo neznají níže uvedené pokyny.** Elektronářadí představuje hrozbu pro osoby, které nejsou s tímto zařízením obeznámeny.
- 10. Nezapomeňte na řádnou údržbu elektronářadí.** Je nezbytné pravidelně kontrolovat, zda pohyblivé části pracují správně, zda nejsou zablokované, popraskané nebo poškozené způsobem, který by mohl negativně ovlivnit funkci elektronářadí. V případě poškození nechte elektronářadí opravit. Mnoho nehod je důsledkem nesprávné údržby elektronářadí.
- 11. Zajistěte správnou ostrost a čistotu řezných nástrojů.** Správně udržované řezné nástroje jsou snadněji ovladatelné a pravděpodobnost jejich zaseknutí je mnohem menší.
- 12. Elektronářadí, příslušenství, pomocné nářadí atd. by měly být používány v souladu s následujícími doporučeními, s ohledem na podmínky a typ prováděné práce.** Použití elektronářadí pro práci, která není v souladu s jeho určeným použitím, může vést k nebezpečným situacím.

Servis

Opravu elektronářadí může provádět pouze kvalifikovaný technik a pouze pomocí originálních náhradních dílů. Dodržení výše uvedených informací Vám zaručí bezpečnost elektronářadí.

Používání a údržba akumulátoru

- 1. Nerozebírejte akumulátor.** Pokud akumulátor vykazuje známky poškození, okamžitě jej přestaňte používat a nenabíjejte jej. Nebezpečí zkratu, úrazu elektrickým proudem nebo výbuchu.
- 2. Akumulátor by měl být chráněn před zdroji tepla (např. přímým slunečním světlem, ohněm, radiátorem atd.), aby nedošlo k jeho poškození.**
- 3. Chraňte akumulátor před vodou, vlhkostí a chladem.** Nebezpečí úrazu elektrickým proudem.
- 4. V případě poškození a nesprávného použití, se mohou z akumulátoru uvolnit výpary.** Zajistěte dostatečné větrání místa práce. Výpary mohou být škodlivé pro dýchací systém.
- 5. Nabíjejte akumulátor pouze nabíječkou určenou výrobcem.** Nabíječka vhodná pro jeden typ akumulátoru může při použití s jiným typem akumulátoru vytvářet riziko požáru.
- 6. Elektronářadí používejte pouze ve spojení s určenými akumulátory.** Použití jiných akumulátorů může způsobit zranění nebo požár.
- 7. Pokud se akumulátor nepoužívá, přechovávejte jej mimo jiné kovové předměty, jako jsou kancelářské sponky, mince, klíče, hřebíky, šrouby nebo jiné drobné kovové předměty, které mohou způsobit zkrat kontaktů akumulátoru.** Zkrat kontaktů akumulátoru může způsobit popáleniny nebo požár.

8. V případě silného nárazu může dojít k úniku tekutiny z akumulátoru. Vyhnete se kontaktu. V případě náhodného kontaktu okamžitě opláchněte místo kontaktu vodou. Pokud se tekutina akumulátoru dostane do kontaktu s očima, okamžitě vyhledejte lékařskou pomoc. Tekutina z akumulátoru může způsobit podráždění nebo popáleniny.
9. **Nepoužívejte poškozené nebo upravené akumulátory.** Vadné nebo upravené akumulátory se mohou chovat nepředvídatelným způsobem, což může vést k nebezpečným situacím (vznícení, výbuch, zranění).
10. **Před připojením akumulátoru je nutné se ujistit, že se spínač elektronářadí nachází v poloze OFF.** V opačném případě hrozí nebezpečí zranění.
11. **Aby nedošlo k poškození akumulátoru, měl by být nabíjen při okolní teplotě +10°C až +40°C.** Akumulátor skladujte na suchém místě, kde teplota nepřesahuje +40°C.

Používání a péče o nabíječku

1. **Nabíječku nerozebírejte.** Pokud je nabíječka vystavena silnému otřesu nebo má jakékoliv známky poškození, okamžitě přestaňte nabíječku používat a nepokoušejte se ji sami opravit. Nabíječka by měla být vrácena autorizovanému servisnímu středisku, aby se zabránilo jakémukoli nebezpečí pro uživatele; nebo zlikvidována v souladu s místními předpisy.
2. **Nabíječku je nutné chránit před zdroji tepla (např. přímým slunečním zářením, ohněm, radiátorem atd.), aby nedošlo k jejímu poškození.**
3. **Chraňte nabíječku před vodou, vlhkostí a chladem.** Nebezpečí úrazu elektrickým proudem.
4. **Pokud je poškozen napájecí kabel nebo zástrčka nabíječky, okamžitě přestaňte nabíječku používat a opravte ji v autorizovaném servisním středisku.** Pokud je napájecí kabel poškozen, musí být vyměněn výrobcem nebo autorizovaným servisním střediskem. Nebezpečí úrazu elektrickým proudem.
5. **K nabíjení akumulátoru používejte pouze nabíječku doporučené výrobcem.** Použití jiných nabíječek může způsobit úraz elektrickým proudem, zranění a poškození.
6. **Do nabíječky neumísťujte jednorázové baterie.** Nebezpečí výbuchu.
7. **Aby nedošlo k poškození nabíječky, používejte ji při okolní teplotě +10°C až +40°C,** Nabíječku uchovávejte na suchém místě, kde teplota nepřesahuje +40°C.
8. **Nabíječka je určena pouze k použití uvnitř místností.** Při nabíjení akumulátoru umístěte nabíječku na stabilní, rovný povrch, mimo hořlavých materiálů.
9. **Nenabíjejte akumulátor v mokřím nebo vlhkém prostředí.** Během nabíjení může dojít k zahřívání akumulátoru a nabíječky

Doplňková bezpečnostní upozornění pro stříkací pistole:

- Nepoužívejte stříkací pistoli ke stříkání potravin nebo chemikálií. Vdechnutí toxických výparů může způsobit poškození plic.
- Nemiřte aktivovanou pistolí na lidi ani zvířata.
- Pistole se smí používat pouze v dobře větraných místnostech.
- Nepoužívejte pistoli venku za deště nebo silného větru.
- Nastříkejte materiály neznámého složení, které mohou při postřiku způsobit neznámé riziko.
- Nepoužívejte nástroj bez nasazeného krytu trysky a matice.
- Nedoporučuje se překračovat přípustný rozsah hustoty stříkané kapaliny.
- Nepoužívejte zařízení, pokud jsou některé jeho součásti poškozeny.

Další hrozby

I když se elektronářadí používá podle doporučení, nelze všechny rizikové faktory (částečné) vyloučit. Následující rizika se týkají konstrukce elektronářadí:

- Poškození plic, pokud není použita maska proti prachu.
- Poškození sluchu, pokud se nepoužívají chrániče sluchu.
- Škody na zdraví vyplývající z emisí vibrací, pokud je elektronářadí používáno po dlouhou dobu a není řádně udržováno a regulováno.
- Zranění těla a poškození majetku způsobené poškozeným příslušenstvím, náhle vymrštěným z elektronářadí.

UPOZORNĚNÍ

Toto elektronářadí generuje během provozu elektromagnetické pole. Toto pole může za určitých okolností rušit práci aktivních nebo pasivních lékařských implantátů. Abyste snížili riziko vážných nebo smrtelných poranění, doporučujeme, aby se lidé s lékařskými implantáty poradili s lékařem a výrobcem implantátu před použitím tohoto elektronářadí.

INFORMACE O ELEKTRONÁŘADÍ

Určení

Tato stříkací pistole je určena pro stříkání vodou ředitelných laků, základní akrylů, tmelů, metalizovaných a perlových.

Elektronářadí používejte pouze v souladu s jeho určením. Jakékoli použití, které se liší od popisu popsaného v této příručce, není v souladu s určeným použitím elektronářadí. Za škody nebo úrazy způsobené v důsledku nesprávného použití odpovídá uživatel/majitel, nikoli výrobce.

Technické údaje

Akumulátor	20 V; 2 Ah, Li-Ion (RB-2001)*
Čas nabíjení	1- 1,5 h
Síťová nabíječka (RB-2001-CH)*	Vstup: 100 – 240 V; 50/60 Hz
	Výstup: 21 V; 2,2 A
Velikost trysky	1,8 mm
Objem nádrže na barvu	800 ml
Výkon stříkání barvy	100/200 ml/min
Přípustná viskozita	8-12 DIN/s
Foukací výkon	160 l/min
Hmotnost	0,9 kg
V sadě	Odměrka na barvu, návod k použití
Hladina akustického tlaku (L _{PA})	81 dB(A), K=3 dB(A)
Hladina akustického výkonu (L _{WA})	91 dB(A), K=3 dB(A)
Vibrace ruka-paže	2,58 m/s ² , K=1,5 m/s ²

*Bateria i ładowarka sprzedawane są oddzielnie.

Úroveň vibrací

- Použití nástroje pro jiné účely nebo jiného nebo špatně udržovaného příslušenství může výrazně zvýšit úroveň expozice.
- Doba, kdy je nářadí vypnutý, nebo kdy je zapnuté, ale není používáno, může výrazně snížit úroveň expozice. Chraňte se před vlivy vibrační tímy, správnou údržbou nářadí a příslušenství, udržujíc teplotu rukou a správně organizujíc práci. Chraňte se před vlivy vibrační, správnou údržbou nářadí a příslušenství, udržujíc teplotu rukou a správně organizujíc práci.

OBSLUHA

 **Pozor:** Akumulátor je částečně nabitý. Aby bylo zajištěno správné fungování elektronářadí, musí být před prvním použitím akumulátor plně nabit.

Úroveň nabití akumulátoru

Chcete-li zkontrolovat úroveň nabití akumulátoru, stiskněte tlačítko na zadní straně akumulátoru:

- Jestliže je akumulátor plně nabitý, rozsvítí se tři diody.
- Pokud je akumulátor částečně vybitý, rozsvítí se dvě diody.
- Pokud je akumulátor vybitý rozsvítí se jedna dioda. Nabijte akumulátor.

Nabíjení elektronářadí

- Síťovou nabíječku umístěte na rovný a stabilní povrch, ve vzdálenosti asi 1 metr od síťové zásuvky.
- Odpojte akumulátor od elektronářadí. Chcete-li to provést, přidrže stisknuté tlačítko pro uvolnění akumulátoru a vytáhněte současně akumulátor.
- Vložte akumulátor maximálně do síťové nabíječky, dokud nezapadne na místo.
- Připojte síťovou nabíječku do síťové zásuvky.
- Po nabití akumulátoru jej vytáhněte ze síťové nabíječky a vložte ji do elektronářadí, dokud nezapadne na místo.

Indikátory nabíjení

Síťová nabíječka je vybavena indikátory nabíjení, které informují o průběhu nabíjení:

LED	Stav
Červená	Probíhá nabíjení akumulátoru
Zelená	Nabíjení akumulátoru dokončeno, akumulátor plně nabitý

- Úplné nabití akumulátoru trvá přibližně 1,5 hodiny.
- Při nabíjení akumulátoru je normální že se síťová nabíječka a akumulátor zahřívají.
- Pokud se elektronářadí nepoužívá, doporučuje se nabíjet akumulátor každé tři měsíce.
- Pokud výkon elektronářadí výrazně klesne, dobijte akumulátor.

Příprava podkladu

- Malovaný povrch musí být suchý, čistý, bez prachu a odmaštěný.
- Pistole je vhodná pro malování hladkých, drsných i nepravidelných povrchů.

Montáž trysky

Pistole je vybavena odnímatelnou tryskou pro malování. Chcete-li ji namontovat:

- Připojte trysku k jehle a ujistěte se, že výstupky na krytu jehly odpovídají zářezům v krytu trysky,
- Nasadte kryt trysky na trysku a ujistěte se, že výstupky na krytu trysky odpovídají vybráním na krytu trysky,
- Naneste a přišroubujte matici na přední část zařízení.

Montáž motoru

- Chcete-li namontovat motor, připojte horní část těla pistole k motoru, věnujte při tom pozornost příslušným výstupkům.
- Následně otáčejte motorem ve směru hodinových ručiček, dokud neuslyšíte cvaknutí.
- Při demontáži motoru posuňte uvolňovací tlačítko motoru a přidrže jej, otočte motor doleva a následně jej vytáhněte z horní části těla pistole.

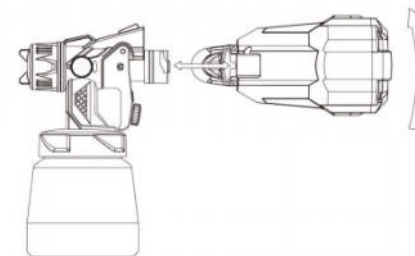

Zkontrolujte viskozitu barvy

Pistole je vybavena odměrkou na barvu, která slouží ke kontrole viskozity barvy.

- Chcete-li změřit viskozitu, naplňte odměрку barvou a změřte, za kolik sekund zcela pronikne malým otvorem ve spodní části nádoby - to je hodnota DIN/s.
- Pokud viskozita přesáhne přípustnou hodnotu, změňte látku na řidší nebo ji naředte rozpouštědlem vhodným pro danou barvu (ujistěte se, že barvu lze ředit).

Montáž a regulace nádoby na barvu

Pistole má nádobu na barvu

- Nádrž by měla být naplněna stříkanou látkou, aniž by překročila ukazatel maximálního naplnění.
- V závislosti na poloze pistole při stříkání látky je nutné odpovídajícím způsobem otočit sací trubici vůči nádobě na barvu.

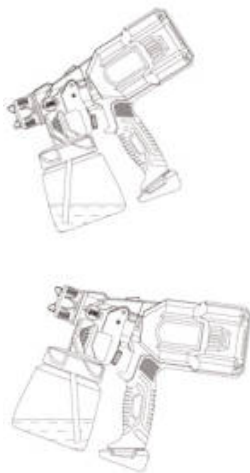

Nastavení průtoku stříkané barvy

V zadní části spouště je nastavovací šroub, který slouží k regulaci průtoku stříkané barvy

- Otáčením nastavovacího šroubu proti směru hodinových ručiček se snižuje průtok stříkané barvy a tloušťka povlaku.
- Otáčením šroubu ve směru hodinových ručiček se zvyšuje průtok stříkané barvy a tloušťka povlaku.

Regulace tvaru postřiku

Pistole má knoflík pro nastavení tvaru postřiku.

- Chcete-li změnit tvar postřiku, otočte knoflík podle značky nacházející se na knoflíku.
- Chcete-li změnit orientaci tvaru postřiku (horizontální nebo vertikální), otočte kryt trysky podle orientace, kterou chcete dosáhnout.

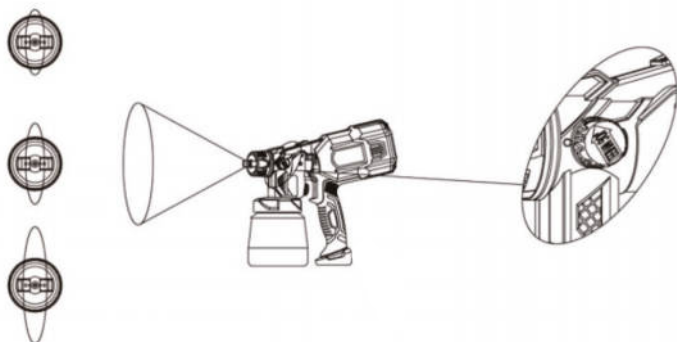

Zapnutí a vypnutí

- Chcete-li zařízení zapnout, stiskněte spoušť.
- Uvolnění spouště způsobí vypnutí zařízení.

Malování

- Chcete-li dosáhnout nejlepších výsledků, pohybujte pistolí plynule a rovnoměrně.
- Pistole by měla být udržována ve vzdálenosti 20-30 cm od malovaného povrchu.
- Při stříkání barvy neprovádějte oválné pohyby.
- Doporučuje se malovat povrch nejméně dvakrát, pokud výrobce barvy nedoporučuje jinak.

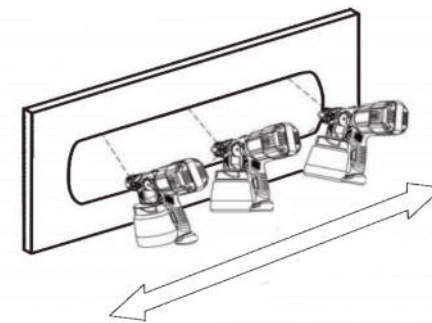

ÚDRŽBA



Před čištěním a údržbou vždy vypněte elektronářadí a odstraňte z něj akumulátor. Doporučuje se také vyjmout motor z těla pistole.

Po každém použití rozložte trysku a příslušenství a důkladně je vyčistěte. Kryt očistěte vlhkým hadříkem. Odolné nečistoty omyjte měkkým hadříkem navlhčeným mýdlovou pěnou. Používání čisticích prostředků pro takové elektrické nářadí je povoleno, neponořujte však do nich elektronářadí. Nevhodné chemické látky způsobí poškození plastových částí. Před odložením elektronářadí vyčistěte. Uchovávejte elektronářadí, návod a příslušenství v originálním obalu. Elektronářadí uchovávejte na čistém, suchém místě chráněném před vlhkostí a mimo dosah dětí. Neuchovávejte elektronářadí v prostředí, kde teplota klesá pod 0°C. Ujistěte se, že se během uložení na elektronářadí nenachází žádné předměty.

Zvláštní podmínky pro přepravu akumulátoru

Lithium-iontové akumulátory podléhají zákonným předpisům o přepravě nebezpečných věcí. Při přípravě zboží pro přepravu se obraťte na odborníka na nebezpečné zboží. Přeprava těchto akumulátorů by měla probíhat v souladu s místními a národními nařízeními a předpisy. Ujistěte se, že jsou kontakty zajištěny a izolovány. Zajistěte, aby se akumulátor uvnitř obalu během přepravy nepohyboval.

Výrobek a návod k obsluze se mohou změnit. Technické specifikace mohou být změněny bez předchozího upozornění.

 **Čeština**
Správná likvidace výrobku
(opotřebované elektrické a elektronické vybavení)



Označení umístěné na výrobku anebo v textech, které se ho týkají, poukazuje na skutečnost, že po vypršení doby používání je zakázáno likvidovat tento výrobek společně s ostatním domovním odpadem. Pro to, abyste se vyhnuli škodlivému vlivu na přírodní prostředí a lidské zdraví v důsledku nekontrolované likvidace odpadů, oddělte tento výrobek od odpadů jiného typu a zodpovědně ho recyklujte za účelem propagace opětovného využití hmotných zdrojů coby stálé praxe. Pro více informací ohledně místa a způsobu recyklace tohoto výrobku, která bude bezpečná pro životní prostředí, domácí uživatelé mohou kontaktovat maloobchodní prodejnu, v níž výrobek zakoupili, nebo orgán místní samosprávy. Firemní uživatelé mohou kontaktovat dodavatele a zkontrolovat podmínky kupní smlouvy. Neodstraňujte výrobek společně s ostatními komerčními odpady.

Vyrobeno v ČR pro LECHPOL ELECTRONICS Sp. z o.o. Sp.k., ul. Garwolińska 1, 08-400 Miętne, Polsko.

SICHERHEITSANLEITUNGEN























Lesen Sie die beiliegenden Sicherheitshinweise, die zusätzlichen Sicherheitshinweise und die Anweisungen. Die Nichtbeachtung der Sicherheitshinweise und Anweisungen kann zu Stromschlag, Feuer und / oder schweren Verletzungen führen.

Bewahren Sie die Sicherheitswarnungen und Anweisungen zum späteren Nachschlagen auf.

Der Begriff „Elektrowerkzeug“ in den Warnungen bezieht sich auf Ihr netzbetriebenes (kabelgebundenes) oder batteriebetriebenes (schnurloses) Elektrowerkzeug.

Symbole (Erklärung der Symbole auf dem Gerät wenn anwendbar)

	Lesen Sie die Bedienungsanleitung.
	Verletzungsgefahr und / oder Beschädigung und / oder Verschlechterung des Produkts bei Nichteinhaltung der Sicherheitsanforderungen.
	Risiko eines elektrischen Schlages.
	Variable elektronische Geschwindigkeit.
	Drehung links / rechts.
	Nur im Inneren benutzen.
	Im Fehlerfall ist der Transformator nicht gefährlich.
	Gerät der Klasse II - Doppelte Isolierung - Sie benötigen keinen geerdeten Stecker.
	Setzen Sie das Gerät keinen Wetterbedingungen aus. Nicht in feuchten oder nassen Räumen verwenden.
	Setzen Sie das Produkt keinen extremen Temperaturen aus (zu heiß oder zu kalt). Vor direkter Sonneneinstrahlung schützen.
	Schutzausrüstung tragen: Gesichtsmaske, Ohren- und Augenschutz.
	Tragen Sie Schutzhandschuhe und Stiefel.
	Halten Sie alle Körperteile von beweglichen Teilen fern.
	Halten Sie Personen (insbesondere Kinder) und Tiere vom Elektrowerkzeug und vom Arbeitsbereich fern.

	Trennen Sie das Netzkabel des Akkuladegeräts, wenn das Kabel oder das Verlängerungskabel während des Betriebs beschädigt ist oder unterbrochen wurde. Ziehen Sie das Ladegerät heraus, indem Sie den Stecker ziehen. Ziehen Sie nicht Am Kabel.
	Entsorgen Sie das Produkt nicht in ungeeigneten Behältern.
	Separate Sammlung für Li-Ionen-Akku.
	Das Produkt entspricht den geltenden Sicherheitsnormen der europäischen Richtlinien.
	Explosionsgefahr! Batterie vor Hitze und Feuer schützen. Werfen Sie den Akku nicht ins Feuer. Nicht verbrennen.
	Werfen Sie den Akku nicht ins Feuer. Nicht verbrennen. Werfen Sie den Akku nicht ins Wasser.
	Maximale Umgebungstemperatur: 40°C / 45°C. Laden Sie den Akku immer bei Umgebungstemperaturen zwischen +10°C und +40°C.

Allgemeine Sicherheitswarnungen für Elektrogeräte

- Halten Sie den Arbeitsbereich sauber und gut beleuchtet.** Unordentliche oder dunkle Bereiche führen zu Unfällen.
- Verwenden Sie Elektrowerkzeuge nicht in explosionsgefährdeten Bereichen, wie zum Beispiel in der Nähe von brennbaren Flüssigkeiten, Gasen oder Staub.** Elektrowerkzeuge erzeugen Funken, die Staub oder Dämpfe entzünden können.
- Halten Sie Kinder und Zuschauer fern, wenn Sie ein Elektrowerkzeug bedienen.** Ablenkungen können dazu führen, dass Sie die Kontrolle verlieren.

Lassen Sie niemals Kinder das Gerät bedienen.

Kinder sollten beaufsichtigt werden, um sicherzustellen, dass sie nicht mit dem Gerät spielen.

Elektrische Sicherheit

Vergewissern Sie sich vor dem Anschließen des Geräts an die Steckdose, dass die auf dem Gerät angegebene Spannung mit der Spannung in der Steckdose übereinstimmt.

- Die Stecker des Elektrowerkzeugs müssen zur Steckdose passen. Verändern Sie niemals den Stecker auf irgendeine Weise. Verwenden Sie keine Adapterstecker mit geerdeten Elektrowerkzeugen.** Nicht veränderte Stecker und passende Steckdosen verringern das Risiko eines Stromschlags.
- Vermeiden Sie Körperkontakt mit geerdeten Oberflächen wie Rohren, Kühlern, Herden und Kühlschränken.** Wenn Ihr Körper geerdet ist, besteht ein erhöhtes Risiko eines elektrischen Schlags.
- Setzen Sie Elektrowerkzeuge nicht Regen oder Nässe aus.** Das Eindringen von Wasser

in ein Elektrowerkzeug erhöht das Risiko eines elektrischen Schlags. **Missbrauchen Sie nicht das Kabel. Verwenden Sie das Kabel niemals zum tragen, ziehen oder trennen des Netzgeräts. Halten Sie das Kabel fern von Hitze, Öl, scharfen Kanten oder beweglichen Teilen.** Beschädigte oder verwickelte Kabel erhöhen das Risiko eines elektrischen Schlags.

- Ein defektes Stromkabel sollte nur von einem autorisierten Kundendienst ersetzt werden.**
- Wenn Sie ein Elektrowerkzeug im Freien betreiben, verwenden Sie ein Verlängerungskabel, das für den Einsatz im Freien geeignet ist.** Die Verwendung eines für den Außenbereich geeigneten Kabels verringert das Risiko eines Stromschlags.
- Wenn Sie ein Verlängerungskabel verwenden müssen, achten Sie auf das entsprechende Material und die Querschnittfläche. Ein ungeeignetes Verlängerungskabel kann zu einem Abfall der Netzspannung führen, was zu Stromausfall und Überhitzung führt.**
- Wenn der Betrieb eines Elektrowerkzeugs an einem feuchten Ort unvermeidbar ist, verwenden Sie eine Fehlerstromschutzvorrichtung (RCD).** Die Verwendung eines FI-Schutzschalters verringert das Risiko eines elektrischen Schla

Persönliche Sicherheit

- Bleiben Sie wachsam, beobachten Sie, was Sie tun, und verwenden Sie beim Betrieb eines Elektrowerkzeugs den gesunden Menschenverstand. Verwenden Sie kein Elektrowerkzeug, wenn Sie müde sind oder unter dem Einfluss von Drogen, Alkohol oder Medikamenten stehen.** Ein Moment der Unachtsamkeit beim Betrieb von Elektrowerkzeugen kann zu schweren Verletzungen führen.
- Verwenden Sie persönliche Schutzausrüstung. Tragen Sie immer einen Augenschutz.** Schutzausrüstung wie Staubmaske, rutschfeste Sicherheitsschuhe, Schutzhelm oder Gehörschutz, die für geeignete Bedingungen verwendet werden, verringert die Verletzungen von Personen.
- Verhindern Sie ein unbeabsichtigtes Starten. Stellen Sie sicher, dass der Schalter in Position Aus befindet, bevor Sie das Gerät an die Stromquelle und / oder den Akku anschließen, das Gerät anheben oder tragen.** Das Tragen von Elektrowerkzeugen mit dem Finger am Schalter oder das Anschließen an die Steckdose von eingeschalteten Elektrowerkzeugen kann zu Unfällen führen.
- Entfernen Sie alle Schlüssel, bevor Sie das Gerät einschalten.** Ein an einem drehenden Teil des Elektrowerkzeugs angebrachter Schlüssel kann zu Verletzungen führen.
- Überschreiten Sie nicht. Behalten Sie jederzeit den richtigen Stand und das Gleichgewicht.** Dies ermöglicht eine bessere Kontrolle des Elektrowerkzeugs in unerwarteten Situationen.
- Ziehen Sie sich richtig an. Tragen Sie keine lose Kleidung oder Schmuck. Halten Sie Haare, Kleidung und Handschuhe von beweglichen Teilen fern.** Lose Kleidung, Schmuck oder lange Haare können sich in beweglichen Teilen verfangen.
- Wenn Geräte mit Anschluss für Staubabsaug- und -sammleinrichtungen ausgestattet sind, stellen Sie sicher, dass diese angeschlossen und ordnungsgemäß verwendet werden.** Die Verwendung von Staubabsaugung kann die Gefährdung durch Staub verringern.

Benutzen und warten von Elektrowerkzeugen

- Wenden Sie keine Gewalt am Elektrowerkzeug an. Verwenden Sie das richtige Elektro-Werkzeug für Ihre Anwendung.** Das richtige Elektrowerkzeug erledigt die Arbeit

bei der Nenndrehzahl, für die es entwickelt wurde, besser und sicherer.

2. **Lassen Sie das Elektrowerkzeug nicht unbeaufsichtigt, wenn es funktioniert.**
3. **Verwenden Sie die Zusatzhandgriffe, wenn Sie mit dem Elektrowerkzeug geliefert werden. Kontrollverlust kann zu Verletzungen führen.**
4. **Halten Sie Griffe trocken, sauber und frei von Öl und Fett.**
5. **Halten Sie das Gerät an den isolierten Griffflächen, wenn Sie Arbeiten ausführen, bei denen das Schneidzubehör verborgene Kabel oder das eigene Kabel berühren kann.** Schneidzubehör, das mit einem spannungsführenden Draht in Berührung kommt, kann dazu führen, dass freiliegende Metallteile des Elektrowerkzeugs „spannungsführend“ werden und der Benutzer einen elektrischen Schlag erleidet.
6. **Verwenden Sie das Elektrowerkzeug nicht, wenn der Schalter es nicht ein- und ausschaltet.** Jedes Elektrowerkzeug, das nicht mit dem Schalter gesteuert werden kann, ist gefährlich und muss repariert werden.
7. **Ziehen Sie den Stecker aus der Steckdose und / oder den Akku aus dem Elektrowerkzeug, bevor Sie Einstellungen vornehmen, Zubehörteile wechseln oder Elektrowerkzeuge aufbewahren.** Solche vorbeugenden Sicherheitsmaßnahmen verringern das Risiko eines versehentlichen Startens des Elektrowerkzeugs.
8. **Dieses Elektrowerkzeug kann von Kindern ab 8 Jahren und von Personen mit eingeschränkten körperlichen, sensorischen oder geistigen Fähigkeiten oder mangelnder Erfahrung und Kenntnissen verwendet werden, wenn sie von einer für ihre Sicherheit verantwortlichen Person überwacht und geleitet werden in einer vorsichtigen Weise wobei alle Sicherheitsvorkehrungen verstanden und befolgt werden.**
9. **Bewahren Sie unbenutzte Elektrowerkzeuge außerhalb der Reichweite von Kindern auf. Personen, die mit dem Elektrowerkzeug oder diesen Anweisungen nicht vertraut sind, dürfen das Elektrowerkzeug nicht bedienen.** Elektrowerkzeuge sind in den Händen ungeübter Benutzer gefährlich.
10. **Pflegen Sie Elektrowerkzeuge. Prüfen Sie, ob bewegliche Teile falsch ausgerichtet sind oder eingeklemmt, ob Teile gebrochen sind oder ob andere Zustände vorliegen, die den Betrieb des Elektrowerkzeugs beeinträchtigen könnten. Wenn das Gerät beschädigt ist, lassen Sie es vor der Verwendung reparieren.** Viele Unfälle werden durch schlecht gepflegte Elektrowerkzeuge verursacht.
11. **Halten Sie Schneidwerkzeuge scharf und sauber.** Ordnungsgemäß gewartete Schneidwerkzeuge mit scharfen Schneidkanten verklemmen sich weniger und sind leichter zu kontrollieren.
12. **Verwenden Sie das Elektrowerkzeug, das Zubehör, die Werkzeugeinsätze usw. gemäß diesen Anweisungen und berücksichtigen Sie dabei die Arbeitsbedingungen und die auszuführenden Arbeiten.** Die Verwendung des Elektrowerkzeugs für andere als die vorgesehenen Vorgänge kann zu einer gefährlichen Situation führen.

Wartung

Lassen Sie Ihr Elektrowerkzeug nur von qualifiziertem Fachpersonal und nur mit Original-Ersatzteilen reparieren. Dadurch wird sichergestellt, dass die Sicherheit des Elektrowerkzeugs erhalten bleibt.

Benutzung und Wartung der Batterie

1. **Versuchen Sie nicht, die Batterie zu öffnen. Wenn der Akku beschädigt ist, verwenden Sie ihn nicht und versuchen Sie nicht, ihn wieder aufzuladen.** Kurzschluss oder

Stromschlag oder Explosionsgefahr.

2. **Schützen Sie den Akku vor jeder Wärmequelle (z.B. direkter Sonneneinstrahlung, Feuer, Heizgerät usw.), um Schäden oder Explosionsgefahren zu vermeiden.**
3. **Setzen Sie den Akku nicht Wasser, Feuchtigkeit und Kälte aus. Risiko eines elektrischen Schlages.**
4. **Bei Beschädigung und unsachgemäßer Verwendung des Akkus können Dämpfe freigesetzt werden.** Sorgen Sie für gute Belüftung und sorgen Sie für frische Luft im Arbeitsbereich. Die Dämpfe können die Atmungsorgane reizen.
5. **Laden Sie das Gerät nur mit dem vom Hersteller angegebenen Ladegerät auf. Ein Ladegerät, das für einen Akkutyp geeignet ist, kann bei Verwendung mit einem anderen Akkusatz Feuer verursachen.**
6. **Verwenden Sie Elektrowerkzeuge nur mit speziell dafür vorgesehenen Akkus.** Die Verwendung anderer Akkus kann zu Verletzungen und Feuer führen.
7. **Wenn der Akku nicht verwendet wird, halten Sie ihn von anderen Metallgegenständen wie Büroklammern, Münzen, Schlüsseln, Nägeln, Schrauben oder anderen kleinen Metall-Gegenständen fern, die eine Verbindung von einem Terminal zum anderen herstellen können.** Das Kurzschließen des Akkus kann zu Verbrennungen oder Feuer führen.
8. **Unter missbräuchlichen Bedingungen kann Flüssigkeit aus dem Akku ausgestoßen werden.** Kontakt vermeiden. Bei versehentlichem Kontakt, mit Wasser spülen. Wenn Flüssigkeit mit den Augen in Kontakt kommt, suchen Sie zusätzlich einen Arzt auf. Aus dem Akku ausgestoßene Flüssigkeit kann zu Reizungen oder Verbrennungen führen.
9. **Verwenden Sie keine beschädigten oder veränderte Akkus. Beschädigte oder veränderte Akkus sich auf unvorhersehbare Weise verhalten und zu gefährlichen Auswirkungen führen (Entzündung, Explosion, Verletzungen von Personen).**
10. **Stellen Sie sicher, dass sich der Schalter in der Position AUS befindet, bevor Sie den Akku einsetzen.** Das Einsetzen des Akkus in die Elektrowerkzeuge bei eingeschaltetem Gerät kann zu Problemen führen. Verletzungsgefahr.
11. **Laden Sie den Akku nur bei Umgebungstemperaturen zwischen +10°C und +40°C.** Bewahren Sie den Akku an einem trockenen, vor Kälte geschützten Ort auf, an dem die Temperatur +40°C nicht überschreitet.

Gebrauch und Pflege des Ladegerätes

1. **Versuchen Sie nicht, das Ladegerät zu öffnen oder zu zerlegen. Wenn das Ladegerät heruntergefallen ist oder in irgendeiner Weise beschädigt ist, verwenden Sie es nicht und versuchen Sie nicht, es zu reparieren.** Senden Sie das Ladegerät zur Reparatur an ein autorisierten Kundendienst oder eine qualifizierte Person, um Gefahren für den Benutzer zu vermeiden, oder entsorgen es gemäß den örtlichen Gesetzen.
2. **Schützen Sie das Ladegerät vor Wärmequellen (z.B. direkter Sonneneinstrahlung, Feuer, Heizgerät), um Schäden am Ladegerät zu vermeiden.**
3. **Setzen Sie das Ladegerät nicht Wasser, Feuchtigkeit und Kälte aus. Risiko eines elektrischen Schlages.**
4. **Wenn das Netzkabel oder der Stecker beschädigt wird, sollten Sie das Ladegerät nicht weiter benutzen, bis es von einer qualifizierten Person repariert wurde.** Wenn das Netzkabel beschädigt ist, muss es vom Hersteller oder seinem autorisierten Kundendienst ersetzt werden, um eine Gefahr zu vermeiden. Risiko eines elektrischen Schlages.
5. **Verwenden Sie zum Laden des Akkus nur gelieferte Ladegerät oder ein Ladegerät des gleichen Typs oder gleichen Modells.** Die Verwendung anderer Ladegeräte erhöht das

Risiko von Stromschlag, Verletzungen und Sachschäden.

6. **Versuchen Sie niemals, nicht wiederaufladbare Batterien aufzuladen.** Explosionsgefahr.
7. **Verwenden Sie das Ladegerät nur bei Umgebungstemperaturen zwischen +10°C und +40°C.** Lagern Sie das Ladegerät an einem trockenen Ort, der vor Kälte geschützt ist und die Temperatur +40°C nicht überschreitet.
8. **Das Ladegerät ist nur für den Gebrauch in Innenräumen bestimmt.** Legen Sie das Ladegerät auf eine feste, ebene, nicht brennbare Oberfläche und halten es beim Aufladen des Akkus von jeglichen entflammaren Materialien fern.
9. **Laden Sie den Akku nicht in einer nassen oder feuchten Umgebung auf.** Das Ladegerät und der Akku können sich während des Ladevorgangs erwärmen.

Zusätzliche Sicherheitsanweisungen für Exzenterschleifer

- **Verwenden Sie die Sprühpistole nicht zum Sprühen von Lebensmitteln oder Chemikalien.** Das Einatmen giftiger Dämpfe kann Lungenschäden verursachen.
- **Richten Sie das aktivierte Sprüngerät nicht auf Menschen oder Tiere.**
- **Das Farbsprüngerät darf nur in gut belüfteten Räumen verwendet werden.**
- **Verwenden Sie das Farbsprüngerät nicht im Freien bei Regen oder starkem Wind.**
- **Sprühen Sie keine Materialien unbekannter Zusammensetzung,** die beim Sprühen ein unbekanntes Risiko verursachen können.
- **Verwenden Sie das Werkzeug nicht ohne Düsendeckel und Mutter.**
- **Es wird nicht empfohlen,** den zulässigen Dichtebereich der gesprühten Flüssigkeit zu überschreiten.
- **Verwenden Sie das Gerät nicht,** wenn eine der Komponenten beschädigt ist.

Restrisiken

Selbst wenn das Elektrowerkzeug vorschriftsmäßig verwendet wird, können nicht alle verbleibenden Risikofaktoren entfernt werden. Im Zusammenhang mit der Konstruktion und dem Design des Elektrowerkzeugs können folgende Gefahren auftreten:

- Beschädigungen an der Lunge wenn keine Staubschutzmaske getragen wird.
- Hörschäden wenn kein Ohrschutz getragen wird.
- Gesundheitsschäden aufgrund von Vibrationsemissionen, wenn das Elektrowerkzeug über einen längeren Zeitraum verwendet wird oder nicht ordnungsgemäß verwaltet und gewartet wird.
- Verletzungen und Sachschäden durch gebrochenes Zubehör, das plötzlich weggeschleudert wird.

WARNUNG!

Dieses Elektrowerkzeug erzeugt im Betrieb ein elektromagnetisches Feld. Dieses Feld kann unter Umständen aktive oder passive medizinische Implantate stören. Um das Risiko schwerer oder tödlicher Verletzungen zu verringern, empfehlen wir Personen mit medizinischen Implantaten, ihren Arzt und den Hersteller des medizinischen Implantats zu konsultieren, bevor Sie dieses Elektrowerkzeug in Betrieb nehmen.

INFORMATION ÜBER DAS ELEKTROWERKZEUG

Verwendungszweck

Diese Farbsprühpistole ist zum Sprühlackieren mit Wasserlacken, Acrylgrundierungen, Metall- und Perlenfüllstoffen vorgesehen.

Nutzen Sie dieses Elektrogerät gemäß seiner Bestimmung. Jede Verwendung, die im Widerspruch zu dieser Bedienungsanleitung steht, ist mit der Bestimmung des Elektrogerätes nicht übereinstimmend. Der Hersteller trägt keine Verantwortung für Schäden infolge vom falschen Gebrauch des Gerätes oder Verletzungen sondern übernimmt die Verantwortung der Verbraucher / Besitzer.

Technische Daten

Akku	20 V; 2 Ah, Li-Ion (RB-2001)*
Ladezeit	1- 1,5 h
AC Ladegerät (RB-2001-CH)*	Eingang: 100 – 240 V; 50/60 Hz
	Ausgang: 21 V; 2,2 A
Düsengröße	1,8 mm
Behältergröße	800 ml
Sprühleistung	100-200 ml/min
Zulässige Viskosität	8-12 DIN/s
Fördermenge	160 l/min
Gewicht	0,9 kg
Im Set	Viskositäts-Messbecher, Bedienungsanleitung
Schalldruckpegel (L_{PA})	81 dB(A), K=3 dB(A)
Schalleistungspegel (L_{WA})	91 dB(A), K=3 dB(A)
Hand-Arm-Vibrationen	2,58 m/s ² , K=1,5 m/s ²

*Batterie und Ladegerät sind separat erhältlich.

Vibrationspegel

- Die Verwendung des Werkzeugs für verschiedene Anwendungen oder mit unterschiedlichem oder schlecht gewartetem Zubehör kann die Aussetzungsstufe erheblich erhöhen.
- Die Zeiten, zu denen das Werkzeug ausgeschaltet ist oder wenn es eingeschaltet wird, aber die Arbeit tatsächlich nicht ausführt, können die Aussetzungsstufe erheblich verringern. Finden Sie zusätzliche Sicherheitsmassnahmen um den Benutzer von den Vibrationseffekten zu schützen, wie z.B.: Wartung des Gerätes und des Zubehörs, die Hände warmhalten, Organisation der Arbeitsmuster.

BETRIEB



Hinweis: Der Akku ist teilweise geladen. Um einen optimalen Betrieb zu gewährleisten, muss der Akku vor dem ersten Gebrauch voll aufgeladen sein.

Akkuladung

Um die Akkuladung zu überprüfen, drücken Sie die Taste an der Hinterseite des Akkus.

- Wenn der Akku vollständig aufgeladen ist, leuchten alle drei LED.
- Wenn der Akku halb leer ist, leuchten zwei LED.
- Wenn der Akku leer ist, leuchtet nur eine LED. Laden Sie den Akku sofort auf

Aufladen

- Stellen Sie das Ladegerät auf einem flachen und stabilen Untergrund auf, etwa 1 Meter von der Steckdose entfernt.
- Nehmen Sie den Akku aus dem Elektrowerkzeug. Halten Sie die Akkuverriegelungstaste gedrückt und ziehen gleichzeitig den Akku heraus.
- Schieben Sie den Akku maximal ins Ladegerät ein, sodass er einrastet.
- Schließen Sie das Ladegerät an die Steckdose an.
- Wenn der Akku vollständig aufgeladen ist, entfernen Sie ihn aus dem Ladegerät und schieben ihn in das Elektrowerkzeug, sodass er einrastet.

Ladeanzeige

Das AC Ladegerät hat Ladeanzeigen, welche den Status des Ladevorgangs anzeigen:

LED	Status
Rot	Akku wird aufgeladen
Grün	Ladevorgang beendet. Akku voll aufgeladen

- Das vollständige Aufladen des Akkus dauert etwa 1,5 Stunden.
- Das Ladegerät und der Akku können sich während des Ladens erwärmen. Dies ist ein normales Verhalten.
- Wenn das Gerät nicht verwendet wird, wird empfohlen, den Akku alle drei Monate aufzuladen.
- Wenn Sie bemerken, dass die Leistung des Elektrowerkzeugs abnimmt, laden Sie den Akku auf.

Vorbereitung der Oberfläche

- Die zu streichende Oberfläche muss trocken, sauber, abgestaubt und entfettet sein
- Das Farbsprühgerät eignet sich zum Streichen von glatten, rauen und unregelmäßigen Oberflächen

Düsenmontage

Das Farbsprühgerät ist mit einer abnehmbaren Sprühdüse ausgestattet. Um diese anzubringen:

- Befestigen Sie die Düse an der Nadel und achten darauf, dass die Laschen am Nadelgehäuse mit den Kerben im Düsengehäuse übereinstimmen.
- Bringen Sie die Düsenabdeckung an der Düse an und achten darauf, dass die Laschen am Düsengehäuse mit den Aussparungen an der Düsenabdeckung übereinstimmen.
- Bringen Sie die Mutter an der Vorderseite des Geräts an und schrauben diese fest.

Motormontage

- Um den Motor zu montieren, verbinden Sie den oberen Teil des Sprühkörpers mit dem Motor und achten dabei auf die entsprechenden Laschen.
- Drehen Sie dann den Motor im Uhrzeigersinn, bis Sie ein Klicken hören
- Wenn Sie den Motor entfernen, schieben Sie die Taste Motor entriegeln und halten diese gedrückt, drehen Sie den Motor nach links und ziehen ihn dann aus der Oberseite des Pistolengehäuses heraus.

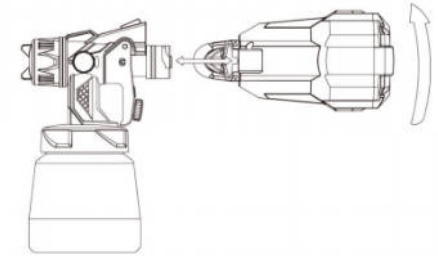

Überprüfen der Farbviskosität

Das Farbsprühgerät ist mit einem Messbecher für Farbe ausgestattet, mit dem die Viskosität der Farbe überprüft wird.

- Um die Viskosität zu messen, füllen Sie den Becher mit Farbe und messen, nach wie vielen Sekunden diese vollständig durch das kleine Loch am Boden des Bechers austritt - dies ist der DIN / s-Wert.
- Wenn die Viskosität den zulässigen Wert überschreitet, wechseln Sie die Substanz zu einer dünneren oder verdünnen diese mit einem für die Farbe geeigneten Lösungsmittel (stellen Sie sicher, dass die Farbe verdünnt werden kann).

Montage und einstellen des Farbbehälters

Die Farbsprühpistole hat einen Farbbehälter:

- Der Tank sollte mit der zu sprühenden Substanz gefüllt sein, ohne die maximale Fülllinie zu überschreiten
- Abhängig von der Position des Sprühgeräts beim Sprühen der Substanz muss das Saugrohr gegenüber dem Farbbehälter richtig gedreht werden

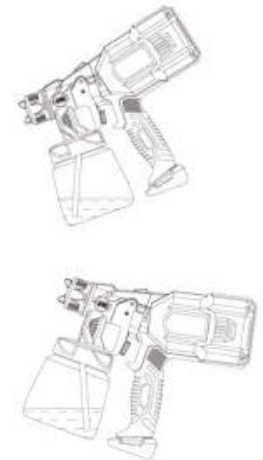

Einstellen des Sprühfarbenflusses

Auf der Rückseite des Abzugs befindet sich eine Einstellschraube, mit der der Sprühfarbenfluss eingestellt wird:

- Durch Drehen der Einstellschraube gegen den Uhrzeigersinn werden der Farbfluss und die Dicke der Beschichtung verringert.
- Durch Drehen der Einstellschraube im Uhrzeigersinn werden der Sprühfarbenfluss und die Dicke der Beschichtung erhöht.

Einstellen der Sprühform

Die Farbsprühpistole hat einen Regler zum Einstellen der Sprühform.

- Um die Sprühform zu ändern, drehen Sie den Regler entsprechend der Markierung darauf.
- Um die Ausrichtung der Sprühform (horizontal oder vertikal) zu ändern, drehen Sie die Düsenabdeckung entsprechend der gewünschten Ausrichtung

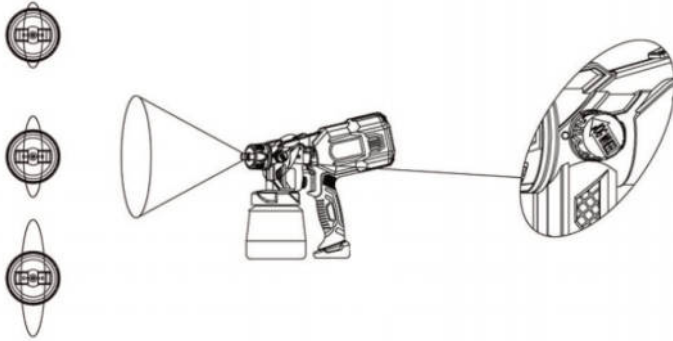

Ein- und Ausschalten

- Um das Gerät einzuschalten, drücken Sie den Auslöser.
- Loslassen des Auslösers schaltet das Gerät aus..

Färben

- Um die besten Ergebnisse zu erzielen, bewegen Sie die Farbsprühpistole glatt und gleichmäßig.
- Die Farbsprühpistole sollte 20 bis 30 cm von der zu sprühenden Oberfläche entfernt sein.
- Machen Sie beim Sprühen von Farbe keine ovalen Bewegungen.
- Es wird empfohlen, die Oberfläche mindestens zweimal zu streichen, sofern der Farbenhersteller nichts anderes empfiehlt.

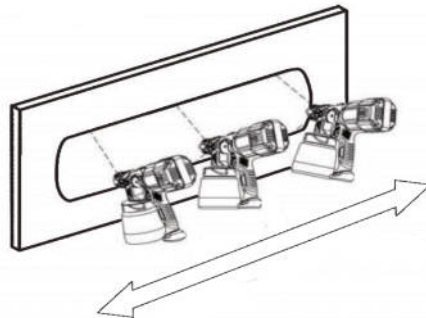

WARTUNG

 Schalten Sie vor der Reinigung und Wartung immer das Elektrowerkzeug aus und entfernen die Batterie.

Nach jedem Gebrauch, entfernen Sie die Düse und Zubehör und reinigen diese gründlich. Reinigen Sie das Gehäuse mit einem weichen, leicht feuchten Tuch. Entfernen Sie sehr hartnäckigen Schmutz mit einem weichen, mit Seifenlauge angefeuchteten Tuch. Die Verwendung von Reinigungsmitteln für solche Elektrowerkzeuge ist zulässig, aber tauchen Sie das Elektrowerkzeug nicht in diese ein. Ungeeignete Chemikalien beschädigen die Kunststoffteile.

Reinigen Sie das Elektrowerkzeug vor dem Lagern. Bewahren Sie das Elektrowerkzeug, die Bedienungsanleitung und das Zubehör in der Originalverpackung auf. Lagern Sie das Produkt an einem sauberen, trockenen und vor Feuchtigkeit geschützten Ort und bewahren es außerhalb der Reichweite von Kindern auf. Lagern Sie das Elektrowerkzeug nicht bei Temperaturen unter 0°C. Stellen oder lagern Sie keine Gegenstände oben auf dem Elektrowerkzeug.

Besondere Bedingung für den Batterietransport

Die im Elektrowerkzeug enthaltenen Lithium-Ionen-Batterien unterliegen den Gefahrgutanforderungen. Bei der Vorbereitung des zu versendenden Werkzeugs muss unbedingt ein Spezialist für Gefahrstoffe konsultiert werden. Beachten Sie auch alle nationalen / lokalen Vorschriften, die wahrscheinlich detaillierter sind. Kleben Sie die Anschlüsse auf oder maskieren diese und verpacken die Batterie so, dass diese sich nicht im Gehäuse bewegt. Stellen Sie sicher, dass sich die Batterie während des Transports nicht in der Verpackung bewegen kann.

Das Produkt und die Bedienungsanleitung können sich ändern. Technische Daten können ohne vorherige Ankündigung geändert werden.

ERFAHREN SIE MEHR

Für weitere Informationen zu diesem Gerät finden Sie unter: www.rebelectro.com.

Lesen Sie die Bedienungsanleitung sorgfältig durch, bevor Sie das Gerät verwenden.

Besuchen Sie www.rebelectro.com Website für weitere Produkte und Zubehör.



Anzuwenden in den Ländern der Europäischen Union und anderen europäischen Ländern mit einem separaten Sammelsystem) Die Kennzeichnung auf dem Produkt bzw. auf der dazugehörigen Literatur gibt an, dass es nach seiner Lebensdauer nicht zusammen mit dem normalen Haushaltsmüll entsorgt werden darf. Entsorgen Sie dieses Gerät bitte getrennt von anderen Abfällen, um der Umwelt bzw. der menschlichen Gesundheit nicht durch unkontrollierte Müllbeseitigung zu schaden. Recyceln Sie das Gerät, um die nachhaltige Wiederverwertung von stofflichen Ressourcen zu fördern. Private Nutzer sollten den Händler, bei dem das Produkt gekauft wurde, oder die zuständigen Behörden kontaktieren, um in Erfahrung zu bringen, wie sie das Gerät auf umweltfreundliche Weise recyceln können. Gewerbliche Nutzer sollten sich an Ihren Lieferanten wenden und die Bedingungen des Verkaufsvertrags konsultieren. Dieses Produkt darf nicht zusammen mit anderem Gewerbemüll entsorgt werden.

Hergestellt in China für LECHPOL ELECTRONICS Sp. z o.o. Sp.k., ul. Garwolińska 1, 08-400 Miętno.

SAFETY INSTRUCTIONS











Read the enclosed safety warnings, the additional safety warnings and the instructions. Failure to follow the safety warnings and the instructions may result in electric shock, fire and/or serious injury.

Save the safety warnings and the instructions for future reference.

The term „power tool” in the warnings refers to your mains-operated (corded) power tool or battery-operated (cordless) power tool.

Symbols (Explanation of symbols appearing on the tool, if applicable)

	Read the instructions manual.
	Risk of injury and/or damage and/or deterioration of product in case of noncompliance to safety requirements.
	Risk of electric shock.
	Variable electronic speed.
	Rotation, left/right.
	Indoor use only.
	In case of failure, the transformer is not dangerous.
	Class II machine - Double insulation – You don't need any earthed plug. In case of failure, the transformer is not dangerous.
	Do not expose to weather conditions. Do not use in damp or wet areas.
	Do not expose product to extreme temperatures (too hot or too cold environment). Protect from exposure to direct sunlight.
	Wear protective equipment: face mask, ear and eye protection.
	Wear protective gloves and boots.
	Keep all your body parts away from moving parts.
	Keep persons (esp. children) and animals away from power tool and working area.

	Disconnect power tool from its power source before maintenance, cleaning or any intervention on product; or when you do not use product. Disconnect battery charger power cord if cord or extension cord is damaged or cut during operation. Unplug charger by pulling the plug. Do not pull the cord.
	Do not dispose of the product in unsuitable containers.
	Separate collection for Li-ion battery.
	The product is in accordance with the applicable safety standards in the European directives.
	Explosion hazard! Protect battery against heat and fire. Do not throw the battery into fire. Do not burn.
	Do not throw the battery into water.
 Max 40°C	Maximum ambient temperature: 40°C/45°C.
 Max 45°C	Always charge the battery in ambient temperature between +10°C to +40°C.

General power tool safety warnings

1. **Keep work area clean and well lit.** Cluttered or dark areas invite accidents.
2. **Do not operate power tools in explosive atmospheres, such as in the presence of flammable liquids, gases or dust.** Power tools create sparks which may ignite the dust or fumes.
3. **Keep children and bystanders away while operating a power tool.** Distractions can cause you to lose control.

Never allow children to operate the power tool.

Children should be supervised to ensure that they do not play with the power tool

Electrical safety

Before connecting the power tool to power supply socket, make sure the voltage indicated on the power tool corresponds to the voltage in the power supply socket.

1. **Power tool plugs must match the outlet. Never modify the plug in any way. Do not use any adapter plugs with earthed (grounded) power tools.** Unmodified plugs and matching outlets will reduce risk of electric shock.
2. **Avoid body contact with earthed or grounded surfaces, such as pipes, radiators, ranges and refrigerators.** There is an increased risk of electric shock if your body is earthed or grounded.
3. **Do not expose power tools to rain or wet conditions.** Water entering a power tool will increase the risk of electric shock.
4. **Do not abuse the cord. Never use the cord for carrying, pulling or unplugging the**

power tool. Keep cord away from heat, oil, sharp edges or moving parts. Damaged or entangled cords increase the risk of electric shock.

5. **In case of power cord damage, replace it only in an authorized service point.**
6. **When operating a power tool outdoors, use an extension cord suitable for outdoor use.** Use of a cord suitable for outdoor use reduces the risk of electric shock.
7. **If there is a need to use an extension cord, pay attention to the appropriate material and cross-sectional area.** Inappropriate extension cord may cause a drop in line voltage resulting in loss of power and overheating.
8. **If operating a power tool in a damp location is unavoidable, use a residual current device (RCD) protected supply.** Use of an RCD reduces the risk of electric shock.

Personal safety

1. **Stay alert, watch what you are doing and use common sense when operating a power tool. Do not use a power tool while you are tired or under the influence of drugs, alcohol or medication.** A moment of inattention while operating power tools may result in serious personal injury.
2. **Use personal protective equipment. Always wear eye protection.** Protective equipment such as dust mask, non-skid safety shoes, hard hat, or hearing protection used for appropriate conditions will reduce personal injuries.
3. **Prevent unintentional starting. Ensure the switch is in the off-position before connecting to power source and/or battery pack, picking up or carrying the power tool.** Carrying power tools with your finger on the switch or energizing power tools that have the switch on invites accidents.
4. **Remove any adjusting key or wrench before turning the power tool on.** A wrench or a key left attached to a rotating part of the power tool may result in personal injury.
5. **Do not overreach. Keep proper footing and balance at all times.** This enables better control of the power tool in unexpected situations.
6. **Dress properly. Do not wear loose clothing or jewelry. Keep your hair, clothing and gloves away from moving parts.** Loose clothes, jewelry or long hair can be caught in moving parts.
7. **If devices are provided for the connection of dust extraction and collection facilities, ensure these are connected and properly used.** Use of dust collection can reduce dust-related hazards.

Power tool use and care

1. **Do not force the power tool. Use the correct power tool for your application.** The correct power tool will do the job better and safer at the rated speed for which it was designed.
2. **Do not leave the power tool unattended when it's working.**
3. **Use auxiliary handle(s) if supplied with the power tool. Loss of control can cause personal injury.**
4. **Keep handles and grips dry, clean and free from oil and grease.**
5. **Hold power tool by insulated gripping surfaces, when performing an operation where the cutting accessory may contact hidden wiring or its own cord. Cutting accessory contacting a "live" wire may make exposed metal parts of the power tool "live" and could give the operator an electric shock.**
6. **Do not use the power tool if the switch does not turn it on and off.** Any power tool that cannot be controlled with the switch is dangerous and must be repaired.
7. **Disconnect the plug from the power source and/or the battery pack from the power**

tool before making any adjustments, changing accessories, or storing power tools. Such preventive safety measures reduce the risk of starting the power tool accidentally.

- 8. This power tool may be used by children who are above 8 years old and by persons with reduced physical, sensory or mental capabilities, or lack of experience and knowledge, if they are supervised and guided by a person who is responsible for their safety in a cautious manner for all the safety precautions being understood and followed.**
- 9. Store idle power tools out of the reach of children and do not allow persons unfamiliar with the power tool or these instructions to operate the power tool.** Power tools are dangerous in the hands of untrained users.
- 10. Maintain power tools. Check for misalignment or binding of moving parts, breakage of parts and any other condition that may affect the power tool's operation. If damaged, have the power tool repaired before use.** Many accidents are caused by poorly maintained power tools.
- 11. Keep cutting tools sharp and clean.** Properly maintained cutting tools with sharp cutting edges are less likely to bind and are easier to control.
- 12. Use the power tool, accessories and tool bits etc. in accordance with these instructions, taking into account the working conditions and the work to be performed.** Use of the power tool for operations different from those intended could result in a hazardous situation.

Service

Have your power tool serviced by a qualified repair person using only identical replacement parts. This will ensure that the safety of the power tool is maintained

Battery tool use and care

- 1. Do not attempt to open the battery. If the battery is damaged in any way, stop using it and do not attempt to recharge it.** Short-circuit or electric shock or explosion hazard.
- 2. Protect the battery pack against any heat source (e.g. direct sunlight exposure, fire, heater etc)** to prevent any damage or explosion hazard.
- 3. Do not expose the battery pack to water, moisture and cold.** Risk of electric shock.
- 4. In case of damage and improper use of the battery, vapors may be released. Ensure proper ventilation and provide for fresh air to the work area.** The vapors can irritate the respiratory system.
- 5. Recharge only with the charger specified by the manufacturer.** A charger that is suitable for one type of battery pack may create a risk of fire when used with another battery pack.
- 6. Use power tools only with specifically designated battery packs.** Use of any other battery packs may create a risk of injury and fire.
- 7. When battery pack is not in use, keep it away from other metal objects, like paper clips, coins, keys, nails, screws or other small metal objects, that can make a connection from one terminal to another.** Shorting the battery terminals together may cause burns or a fire.
- 8. Under abusive conditions, liquid may be ejected from the battery. Avoid contact. If contact accidentally occurs, flush with water. If liquid contacts eyes, additionally seek medical help.** Liquid ejected from the battery may cause irritation or burns.
- 9. Do not use damaged or modified batteries.** Damaged or modified batteries may behave in an unpredictable manner, resulting in hazardous effects (ignition, explosion, personal injuries).
- 10. Ensure that the switch is in the OFF position before inserting the battery.** Inserting the battery into power tools with the switch on invites trouble. Injury hazard.

- 11. Charge battery pack only at ambient temperatures between +10°C and +40°C.** Store charger in a dry location protected from cold where temperature would not exceed +40°C.

Charger use and care

- 1. Do not attempt to open or disassemble the charger. If the charger has been dropped or is damaged in any way, stop using it and do not attempt to repair it.** Return the charger for repair to an authorized service center or a qualified person, to avoid any danger to the user; or discard it according to local laws.
- 2. Protect the charger against any heat source (e.g. direct sunlight exposure, fire, heater) to prevent any damage to the charger.**
- 3. Do not expose the charger to water, moisture and cold.** Risk of electric shock.
- 4. If the power cord or the plug becomes damaged, stop using the charger until it has been repaired by a qualified person.** If the supply cord is damaged, it must be replaced by the manufacturer or its authorized service center, in order to avoid a hazard. Risk of electric shock.
- 5. Only use the charger recommended by manufacturer, or a same type or same model charger to charge the battery.** The use of other types of charger increases the risk of electric shock, personal injury and damage.
- 6. Never attempt to recharge non-rechargeable batteries.** Explosion hazard.
- 7. Only use the charger at ambient temperatures between +10°C and +40°C.** Store charger in a dry location protected from cold where temperature would not exceed +40°C.
- 8. The charger is intended for indoor use only. Place charger on solid, flat nonflammable surface and away from any flammable materials when re-charging the battery pack.**
- 9. Do not recharge the battery pack in a wet or humid environment.** The charger and battery pack may heat during charging process.

Additional safety warnings for paint sprayers:

- Do not use the paint sprayer to spray food or chemicals. Inhalation of toxic fumes may cause lung damage.
- Do not point the activated sprayer at people or animals.
- The paint sprayer may only be used in well ventilated rooms.
- Do not use the paint sprayer outdoors during rain or strong wind.
- Do not spray materials of unknown composition and which may cause unknown risk when spraying.
- Do not use the tool without the nozzle cover and nut attached.
- It is not recommended to exceed the permissible density range of the sprayed liquid.
- Do not use the device if any of the components are damaged.

Residual risks

Even when the power tool is used as prescribed it is not possible to eliminate all residual risk factors. The following hazards may arise in connection with the power tool's construction and design:

- Damage to lungs if a dust mask is not worn.
- Damage to hearing if hearing protection is not worn.
- Health defects resulting from vibration emission if the power tool is being used over longer period of time or not adequately managed and properly maintained.
- Injuries and damage to property due to broken accessories that are suddenly dashed.

WARNING!

This power tool produces an electromagnetic field during operation. This field may under some circumstances interfere with active or passive medical implants. To reduce the risk of serious or fatal injury, we recommend persons with medical implants to consult their physician and the medical implant manufacturer before operating this power tool.

INFORMATION ABOUT THE POWER TOOL

Intended use

This paint sprayer is intended for spray painting with water-borne varnishes, undercoat acrylics, metallized and pearl fillers.

Use the power tool for its intended purpose only. Any other use is deemed to be a case of misuse. The user/owner of this power tool, not the producer, is responsible for any damages or injuries caused by improper handling of this power tool.

Technical data

Battery	20 V; 2 Ah, Li-Ion (RB-2001)*
Charging time	1-1,5 h
AC charger (RB-2001-CH)*	Input: 100 – 240 V; 50/60 Hz
	Output: 21 V; 2,2 A
Nozzle size	1,8 mm
Paint tank capacity	800 ml
Paint spraying performance	100-200 ml/min
Permissible viscosity	8-12 DIN/s
Blowing output	160 l/min
Weight	0,9 kg
In set	Viscosity measuring cup, user's manual
Sound pressure level (L_{PA})	81 dB(A), K=3 dB(A)
Sound power level (L_{WA})	91 dB(A), K=3 dB(A)
Hand-arm vibration	2,58 m/s ² , K=1,5 m/s ²

*Battery (RB-2001) and charger (RB-2001-CH) are not included in the set.

Vibration level

- Using the power tool for different applications, or with different or poorly maintained accessories, may significantly increase the exposure level.
- The times when the power tool is switched off or when it is running but not actually doing the job, may significantly reduce the exposure level. Identify additional safety measures to protect the operator from the effects of vibration such as: maintain the power tool and the accessories, keep the hands warm, organization of work patterns.

OPERATION



Note: The battery is partially charged. To ensure proper operation of the power tool, the battery must be fully charged before first use.

Battery level

To check the battery level press the button at the back of the battery:

- When the battery is fully charged, all three LEDs are on.
- When the battery is half empty, two LEDs are on.
- When the battery is empty, only one LED is on. Charge the battery immediately.

Charging

- Place the AC charger on a flat and stable surface within about 1 meter from the power supply socket.
- Remove the battery from the power tool. Press and hold the battery release button and slide out the battery at the same time.
- Slide the battery to the AC charger maximally so that it locks in place.
- Connect the AC charger to the power supply socket.
- When the battery is fully charged, slide it out from the AC charger and slide it in the power tool so that it locks in place.

Charging indicators

The AC charger has charging indication lights which indicate the status of the charging process:

LED	Status
Red	Battery charging in progress
Green	Battery charging finished, battery fully charged

- It takes about 1,5 hour to fully charge the power tool.
- AC charger and battery may heat up during charging. It is a normal behavior.
- When power tool is not in use, it is recommended to charge the battery every three months.
- When you notice that the power tool performance is decreasing, recharge the battery.

Surface preparation

- The painted surface must be dry, clean, dusted and degreased
- The paint sprayer is suitable for painting smooth, rough, as well as irregular surfaces

Nozzle assembly

The paint sprayer is equipped with a removable paint nozzle. To mount it:

1. Attach the nozzle to the needle, making sure that the tabs on the needle housing match the notches in the nozzle housing,
2. Attach the nozzle cover to the nozzle, making sure that the tabs on the nozzle housing match the recesses on the nozzle cover,,
3. Apply and screw the nut to the front of the device.

Motor mount

- To mount the motor, connect the upper part of the sprayer body to the motor, paying attention to the appropriate tabs
- Then turn the motor clockwise until you hear a click
- When removing the motor, slide the motor release button and holding it, turn the motor to the left, and then pull it out of the top of the paint sprayer body

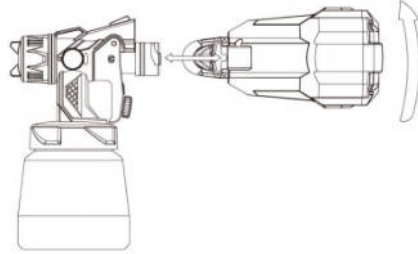

Checking the paint viscosity

The paint sprayer is equipped with a measuring cup for paint, which is used to check the viscosity of the paint.

- To measure the viscosity, fill the cup with paint and measure after how many seconds it completely leaks through the small hole at the bottom of the dish – this is the DIN/s value.
- If the viscosity exceeds the allowable value, change the substance to a thinner one or dilute it with a solvent suitable for the paint (make sure that the paint can be thinned)

Assembly and adjustment of the paint container

The paint sprayer has a paint container

- The tank should be filled with the sprayed substance, without exceeding the maximum filling line
- Depending on the position of the sprayer when spraying the substance, the suction tube must be properly twisted relative to the paint container.

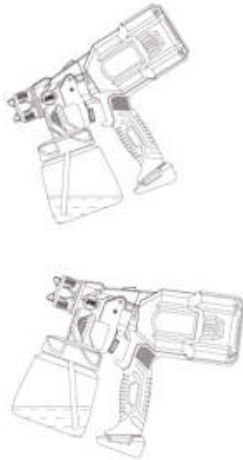

Spray paint flow regulation

There is an adjustment screw at the back of the trigger that is used to regulate the flow of spray paint

- Turning the adjusting screw counterclockwise reduces the flow of paint being sprayed and the thickness of the coating.
- Turning the adjusting screw clockwise increases the flow of sprayed paint and the thickness of the coating.

Spray shape adjustment

The paint sprayer has a knob to adjust the shape of the spray

- To change the shape of the shower, turn the knob according to the mark on it.
- To change the spray shape orientation (horizontal or vertical), rotate the nozzle cover according to the orientation you want to achieve.

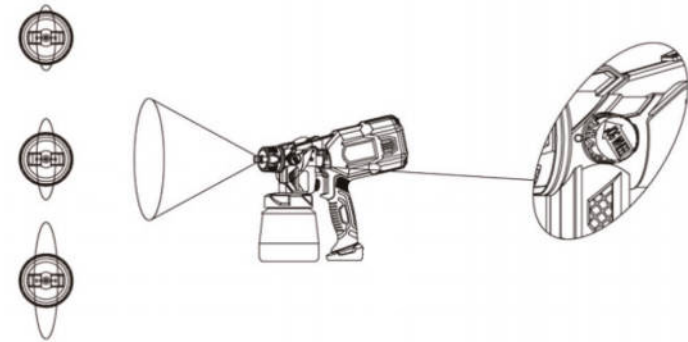

Turning on and off

- To turn on device, press the trigger.
- Releasing the trigger turns off the device.

Painting

- To get the best results, move the paint sprayer smoothly and evenly.
- The paint sprayer should be kept 20-30 cm from the painted surface.
- Do not make oval movements when spraying paint
- It is recommended to paint the surface at least twice, unless the paint manufacturer recommends otherwise.

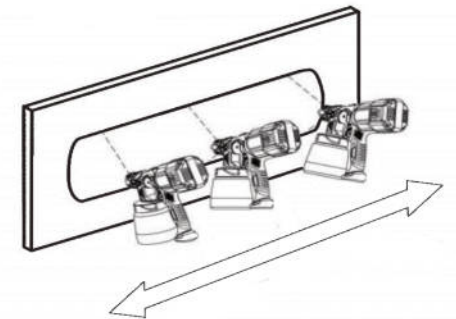

Maintenance



Before cleaning and maintenance, always switch off the power tool and remove the battery. It is also recommended to remove the motor from the paint sprayer body.

After each use, disassemble the nozzle and accessories and clean it thoroughly. Clean the housing with a damp cloth. Remove very persistent dirt using a soft cloth moistened with soapsuds. The use of cleaning agents for such power tools is permitted, but do not immerse the power tool in them. Unsuitable chemicals will damage plastic parts.

Clean the power tool before storing. Store the power tool, user manual and accessories in the original packaging. Store the product in a clean, dry place protected from moist and keep it out of the reach of children. Do not store the power tool in temperatures below 0°C. Do not place or store any object on the top of the power tool.

Special condition for battery transport

The lithium-ion batteries contained in the power tool are subject to the dangerous goods requirements. When preparing the tool to be shipped, it is mandatory to consult a specialist in hazardous materials. Also observe any national/local regulations which is likely to be more detailed. Tape terminals or mask them and pack the battery so that it does not move in the package.

The product and the user manual are subject to change. Specifications can be changed without further notice.

LEARN MORE

For more information on this device visit: www.rebelelectro.com.

Read owner's manual carefully before using your device.

Visit www.rebelelectro.com website for more products and accessories.



English
Correct Disposal of This Product
(Waste Electrical & Electronic Equipment)



(Applicable in the European Union and other European countries with separate collection systems) This marking shown on the product or its literature, indicates that it should not be disposed with other household wastes at the end of its working life. To prevent possible harm to the environment or human health from uncontrolled waste disposal, please separate this from other types of wastes and recycle it responsibly to promote the sustainable reuse of material resources. Household users should contact either the retailer where they purchased this product, or their local government office, for details of where and how they can take this item for environmentally safe recycling. Business users should contact their supplier and check the terms and conditions of the purchase contract. This product should not be mixed with other commercial wastes for disposal.

Made in China for LECHPOL ELECTRONICS Sp. z o.o. Sp.k., ul. Garwolińska 1, 08-400 Miętne.

CE DECLARATION OF CONFORMITY

Supplier's name: Lechpol Electronics Sp. z o.o., Sp.k.
Supplier's address: ul. Garwolińska 1, 08-400 Miętne, Poland

Equipment type
Cordless paint sprayer
Model: RB-1061

We, undersigned, hereby declare that the equipment specified above confirms to the following directives:

Product standard:
EN 60745-1:2009+A11:2010
EN 60745-2-1:2010
EN 60745-2-2:2010
EK9-BE-77(V3):2015; EK9-BE-87:2014; EK9-BE-88:2014
EK9-BE-89:2014; EK9-BE91:2015
EN 55014-1:2006/+A1:2009/+A2:2011
EN 55014-2:1997/+A1:2001/+A2:2008

According to the following European directive:
Machinery Directive: 2006/42/EC
EMC Directive: 2014/30/UE
RoHS Directive: EU2015/863

Supplier: Lechpol Electronics Sp. z o.o., Sp.k.

Representative's name: Marek Puszkiel

Place and date of issue: Garwolin, Poland; 05.05.2020

CUESTIONES DE SEGURIDA











Es necesario leer las advertencias sobre seguridad, las advertencias adicionales sobre seguridad y las instrucciones. El incumplimiento de las advertencias sobre seguridad y de las instrucciones puede provocar una descarga eléctrica, un incendio o lesiones corporales graves.

Conservar para futuras referencias las advertencias sobre seguridad y las instrucciones.

El término «herramienta eléctrica» empleado en las siguientes instrucciones hace referencia a herramientas eléctricas alimentadas con energía eléctrica de la red (con cable de alimentación) y a herramientas eléctricas alimentadas con baterías (sin cable de alimentación).

Símbolos (Aclaración de los símbolos que aparecen en la herramienta eléctrica, si procede)

	Leer el manual de instrucciones.
	Indica un riesgo de lesiones corporales, muerte o daños de la herramienta eléctrica en caso de incumplimiento de las recomendaciones de las instrucciones.
	Riesgo de descarga eléctrica.
	Velocidad electrónica variable.
	Revoluciones, izquierda/derecha.
	Solo para uso en interiores.
	En caso de avería el transformador no es peligroso.
	Herramienta eléctrica de clase II – Doble aislamiento – No es necesario utilizar un enchufe con toma de tierra.
	No exponer la herramienta eléctrica a la acción de temperaturas extremas (demasiado altas o demasiado bajas). Proteger de la luz solar directa.
	No exponer a la acción de las condiciones atmosféricas. No utilizar en un entorno húmedo.
	Usar un equipo de protección individual: máscara antipolvo, auriculares y gafas de protección.
	Usar guantes de protección y calzado de protección.
	Mantener las partes del cuerpo lejos de las piezas móviles de la herramienta eléctrica.

	Comprobar que niños, otras personas y animales se encuentran a una distancia segura de la herramienta eléctrica y del lugar de trabajo.
	Desconectar la herramienta eléctrica de la fuente de alimentación antes de iniciar cualquier trabajo de mantenimiento, limpieza o cuando la herramienta eléctrica no es utilizada.
	Desconectar el cable de alimentación del cargador de red si el cable de alimentación ha resultado dañado durante el uso. Agarrar y tirar del enchufe, nunca del cable.
	No arrojar el producto a un contenedor inadecuado.
	Recogida selectiva de la batería de ion-litio.
	El producto cumple los requisitos de las normas de seguridad aplicables indicadas en las directivas UE.
	¡Riesgo de explosión! Proteger la batería de las fuentes de calor y el fuego No arrojar la batería al fuego. No quemar.
	No arrojar la batería al agua.
	Temperatura ambiente máxima: 40°C/45°C. Cargar siempre la batería a temperatura ambiente, entre +10°C y +40°C.

Normas generales de seguridad para herramientas eléctricas

- Debe mantenerse el puesto de trabajo limpio y bien iluminado.** El desorden en el lugar de trabajo o un espacio de trabajo no iluminado pueden ser la causa de accidentes.
- No se debe trabajar con esta herramienta eléctrica en un entorno con riesgo de explosión, en el que se encuentren, por ejemplo, líquidos, gases o polvos inflamables.** Durante el funcionamiento de la herramienta eléctrica se producen chispas, que pueden provocar una ignición.
- Durante el uso de la herramienta eléctrica comprobar que niños y otras personas se encuentran a una distancia segura.** Una distracción puede provocar la pérdida de control de la herramienta eléctrica.

Los niños no deberán utilizar la herramienta eléctrica.

No se debe permitir a los niños jugar con la herramienta eléctrica.

Seguridad eléctrica

Antes de conectar la herramienta eléctrica se debe comprobar la conformidad de la tensión y la intensidad de la toma de corriente y la herramienta eléctrica.

- El enchufe de la herramienta eléctrica debe corresponderse con la toma de corriente. No está permitido modificar el enchufe de ninguna forma. No está permitido utilizar enchufes con adaptador en el caso de herramientas eléctricas con toma de tierra de**

protección. Los enchufes no modificados y las tomas de corriente compatibles reducen el riesgo de descarga eléctrica. Se debe evitar el contacto con superficies puestas a tierra, tales como tuberías, calentadores, hornos y neveras. El riesgo de descarga eléctrica es mayor si el cuerpo del usuario está puesto a tierra.

- La herramienta eléctrica debe protegerse de la lluvia y la humedad.** La entrada de agua en la herramienta eléctrica aumenta el riesgo de descarga eléctrica.
- Nunca debe llevarse la herramienta eléctrica sujetándola por el cable o utilizar el cable para colgar la herramienta eléctrica; tampoco está permitido sacar el enchufe de la toma de corriente tirando del cable.** El cable debe protegerse de las altas temperaturas, debe mantenerse lejos del aceite, los bordes agudos o las piezas móviles de la herramienta eléctrica. Los cables dañados o enredados aumentan el riesgo de descarga eléctrica.
- Si el cable de alimentación sufre algún daño debe ser sustituido exclusivamente por el fabricante o por un trabajador cualificado de un punto de servicio técnico.**
- En caso de usar la herramienta en el exterior se debe emplear un cable alargador destinado para uso exterior.** El uso de una alargadera adecuada reduce el riesgo de descarga eléctrica.
- Si existe la necesidad de utilizar un cable alargador se debe prestar atención a que el material y la sección del cable sean adecuados.** El uso de una alargadera no adecuada puede provocar una caída súbita de tensión y, como consecuencia, daños en la herramienta eléctrica.
- Si no es posible evitar el empleo de la herramienta eléctrica en un entorno húmedo, es necesario utilizar un interruptor diferencial (RCD).** El uso de un interruptor diferencial reduce el riesgo de descarga eléctrica.

Seguridad de las personas

- Durante el uso de la herramienta eléctrica se debe proceder con especial atención y realizar todas las acciones con precaución y prudencia.** No se debe utilizar la herramienta eléctrica cuando se está cansado, bajo la influencia de sustancias estupefacientes, alcohol o fármacos. Un momento de descuido durante el trabajo con la herramienta eléctrica puede provocar lesiones corporales graves.
- Debe utilizarse un equipo de protección individual. Siempre deben utilizarse gafas de protección.** El equipo de protección, como máscara antipolvo, calzado con suela antideslizante, casco de protección o auriculares de protección, utilizado para unas condiciones apropiadas reduce el riesgo de sufrir lesiones corporales.
- Se debe evitar la puesta en funcionamiento accidental de la herramienta eléctrica. Antes de conectar la herramienta eléctrica a la fuente de alimentación y/o a la batería, de agarrarla o trasladarla es necesario comprobar que está apagada.** Mantener el dedo en el interruptor mientras se traslada la herramienta eléctrica o se conecta a la fuente de alimentación supone un riesgo de accidentes.
- Antes de encender la herramienta eléctrica se deben retirar las herramientas de regulación o llaves.** Una herramienta o una llave situada en las partes móviles de la herramienta eléctrica puede provocar lesiones corporales.
- Deben evitarse las posiciones no naturales durante el trabajo. Se debe conservar una posición estable y mantener el equilibrio.** Esto garantiza un mejor control de la herramienta eléctrica en situaciones inesperadas.
- Durante el trabajo con la herramienta eléctrica es necesario llevar una indumentaria adecuada. No se debe llevar ropa holgada ni bisutería.** Es necesario comprobar que el cabello, la ropa y los guantes se encuentran lejos de las partes móviles de la herramienta eléctrica. La ropa holgada, la bisutería o el cabello largo pueden quedar atrapados en las partes móviles.

7. **Si existe la posibilidad de conectar un dispositivo aspirador externo a la herramienta eléctrica, es necesario comprobar que ha sido correctamente conectado y que será empleado de forma apropiada.** El empleo de un dispositivo aspirador de polvo puede reducir los riesgos relacionados con el polvo.

Manejo y utilización correctos de la herramienta eléctrica

1. **No se debe sobrecargar la herramienta eléctrica. Utilizar únicamente herramientas eléctricas destinadas para los trabajos planificados.** Con una herramienta debidamente seleccionada se trabaja mejor y de forma más segura en un determinado rango de rendimiento.
2. **No se debe dejar la herramienta eléctrica sin supervisión durante el trabajo.**
3. **Emplear el(los) mango(s) auxiliar(es), si ha(n) sido adjuntado(s) a la herramienta eléctrica.** La pérdida del control de la herramienta eléctrica puede provocar lesiones corporales.
4. **Se deben mantener los mangos y la empuñadura de la herramienta eléctrica limpios y comprobar que están secos, libres de suciedad y, en particular, de aceites y grasas.**
5. **Agarrar la herramienta eléctrica por las superficies aisladas al realizar un trabajo durante el cual el accesorio de corte pueda encontrarse con un cableado oculto o con el cable de la herramienta eléctrica.** El contacto del accesorio de corte con un cable bajo tensión puede hacer que las partes metálicas descubiertas de la herramienta también se encuentren bajo tensión y causen una descarga eléctrica al operador.
6. **Se debe dejar de utilizar inmediatamente la herramienta eléctrica si el interruptor no funciona correctamente.** Una herramienta eléctrica que no puede encenderse o apagarse es peligrosa y deberá ser reparada.
7. **Antes de empezar la regulación de la herramienta eléctrica, la sustitución de accesorios o de dejar de utilizar la herramienta eléctrica es necesario desconectarla de la fuente de alimentación y/o desconectar la batería.** Las medidas de precaución mencionadas pueden evitar un encendido accidental de la herramienta eléctrica.
8. **Este equipo puede ser utilizado por niños de al menos 8 años y por personas con capacidades físicas, sensoriales o mentales reducidas, así como por aquellas sin experiencia ni conocimiento del equipo, si está garantizada una supervisión o unas instrucciones sobre el uso del equipo de forma segura de tal manera que los riesgos relacionados con esto estén claros.**
9. **Debe guardarse la herramienta eléctrica lejos del alcance de los niños y no permitir el manejo de la herramienta eléctrica a personas sin conocimiento del equipo o que no conozcan las presentes instrucciones.** Las herramientas eléctricas son un riesgo para personas sin conocimientos del equipo.
10. **Es necesario recordar un mantenimiento adecuado de la herramienta eléctrica. Se debe comprobar que las piezas móviles funcionan correctamente, que no están bloqueadas, agrietadas o dañadas de una forma que pudiera influir negativamente en el funcionamiento de la herramienta eléctrica.** En caso de cualquier daño, es necesario reparar la herramienta eléctrica. Muchos accidentes son consecuencia de un mantenimiento incorrecto de la herramienta eléctrica.
11. **Debe prestarse atención a que las herramientas de corte estén debidamente afiladas y limpias.** Unas herramientas de corte debidamente mantenidas son más fáciles de guiar y la posibilidad de su bloqueo es mucho menor.
12. **Las herramientas eléctricas, los accesorios, las herramientas auxiliares, etc. deben utilizarse de conformidad con las siguientes recomendaciones, teniendo en consideración las condiciones y el tipo de trabajo realizado.** El uso de herramientas eléctricas para trabajos no conformes con su destino puede provocar situaciones peligrosas.

Servicio técnico

La reparación de la herramienta eléctrica solo debe encargarse a un técnico cualificado y deben emplearse únicamente piezas de recambio originales. Lo anterior es una garantía de la preservación de la seguridad de la herramienta eléctrica.

Uso y cuidado de la batería

1. **No se debe desmontar la batería.** Si la batería presenta cualquier señal de daño, debe dejar de utilizarse inmediatamente y no debe ser cargada. Riesgo de cortocircuito, descarga eléctrica o explosión.
2. **La batería debe protegerse de las fuentes de calor (por ejemplo, luz solar directa, fuego, calentadores, etc.) para evitar daños a la misma.**
3. **La batería debe protegerse del agua, la humedad y el frío.** Riesgo de descarga eléctrica.
4. **En caso de avería y un uso indebido pueden desprenderse vapores de la batería.** Es necesario garantizar una ventilación adecuada en el lugar de trabajo. Los vapores pueden ser perjudiciales para el aparato respiratorio.
5. **Cargar la batería únicamente con el cargador suministrado por el fabricante.** Un cargador adecuado para un tipo de batería puede provocar un riesgo de incendio si es utilizado con otro tipo de batería.
6. **Utilizar la herramienta eléctrica únicamente con las baterías señaladas.** El uso de otras baterías puede provocar un riesgo de lesiones corporales e incendio.
7. **Cuando la batería no es utilizada es necesario guardarla lejos de otros objetos metálicos, tales como clips, monedas, llaves, clavos, tornillos u otros objetos metálicos pequeños, que puedan provocar un cortocircuito de los contactos de la batería.** El cortocircuito de los contactos de la batería puede provocar quemaduras o un incendio.
8. **En caso de un golpe fuerte puede salir un líquido de la batería. Evitar el contacto con este.** En caso de un contacto accidental, lavar inmediatamente con agua el lugar de contacto. Si se produce un contacto del líquido de la batería con los ojos es necesario conseguir inmediatamente ayuda médica. El líquido de la batería puede provocar irritación o quemaduras.
9. **No está permitido utilizar baterías dañadas ni modificadas.** Las baterías dañadas o modificadas pueden comportarse de forma imprevisible, provocando consecuencias peligrosas para la salud (ignición, explosión, lesiones corporales).
10. **Antes de conectar la batería es necesario comprobar que el interruptor de la herramienta eléctrica está en la posición OFF.** En caso contrario existe un riesgo de lesiones.
11. **Para evitar daños de la batería esta debe cargarse a temperatura ambiente, entre +10°C y +40°C.** Almacenar la batería en un lugar seco, donde la temperatura no supere los +40°C.

Uso y cuidado del cargador

1. **No se debe desmontar el cargador. Si el cargador es sometido a un choque fuerte o tiene cualquier señal de daño se debe dejar de utilizar inmediatamente y no se debe intentar repararlo por uno mismo.** El cargador debe devolverse a un punto de servicio técnico autorizado para evitar cualquier riesgo para el usuario; o bien debe ser recuperado de conformidad con los reglamentos locales.

2. El cargador debe protegerse de las fuentes de calor (por ejemplo, luz solar directa, fuego, calentadores, etc.) para evitar daños al mismo.
3. El cargador debe protegerse del agua, la humedad y el frío. Riesgo de descarga eléctrica.
4. Si el cable de alimentación o el enchufe del cargador resultan dañados debe dejarse de utilizar inmediatamente el cargador y devolverlo al punto de servicio técnico autorizado para su reparación. Si el cable de alimentación resulta dañado debe ser sustituido por el fabricante o el punto de servicio técnico autorizado. Riesgo de descarga eléctrica.
5. Para cargar la batería se debe emplear únicamente el cargador recomendado por el fabricante. El uso de otros cargadores supone un riesgo de descarga eléctrica, lesiones corporales y daños.
6. En el cargador no deben introducirse baterías no recargables. Riesgo de explosión.
7. Para evitar daños del cargador este debe utilizarse a temperatura ambiente, entre +10°C y +40°C. Almacenar el cargador en un lugar seco, donde la temperatura no supere los +40°C.
8. Cargador exclusivamente para uso interior. Durante la carga de la batería se debe colocar el cargador sobre una superficie estable y plana, lejos de materiales inflamables.
9. No se debe cargar la batería en un entorno mojado o húmedo. Durante la carga, la batería y el cargador pueden calentarse.

Advertencias adicionales sobre seguridad para pistolas de pintura:

- No se debe utilizar la pistola para pulverizar alimentos o sustancias químicas. La inhalación de vapores tóxicos supone un riesgo de daños pulmonares.
- No se debe dirigir la pistola encendida hacia personas o animales.
- La pistola solo puede ser utilizada en espacios bien ventilados.
- No se debe utilizar la pistola en el exterior cuando llueva o sople un viento fuerte.
- No se deben pulverizar materiales de composición desconocida, que puedan provocar un riesgo desconocido durante la pulverización.
- No se debe utilizar la herramienta sin el protector de la boquilla o la tuerca montados.
- No se recomienda superar el rango permitido de densidad del líquido pulverizado.
- No se debe utilizar el aparato en caso de daño de cualquiera de sus elementos.

Otros riesgos

Incluso si la herramienta eléctrica es utilizada de conformidad con las recomendaciones, no es posible eliminar todos los factores de riesgo (residual). Los siguientes riesgos están relacionados con la estructura de la herramienta eléctrica:

- Daños en los pulmones en caso de no emplear una máscara antipolvo.
- Daños en los oídos en caso de no emplear auriculares de protección.
- Daños para la salud resultantes de la emisión de vibraciones, si la herramienta eléctrica es utilizada durante un periodo prolongado de tiempo y no es debidamente mantenida y regulada.
- Lesiones corporales y daños de bienes debido a accesorios deteriorados, lanzados repentinamente por la herramienta eléctrica.

ADVERTENCIA!

Esta herramienta eléctrica genera un campo electromagnético durante su funcionamiento. Este campo puede, en determinadas circunstancias, perturbar implantes médicos activos o pasivos. Para limitar el riesgo de lesiones corporales graves o mortales, recomendamos a las personas con implantes médicos consultar con un médico y con el fabricante del implante antes de empezar a utilizar esta herramienta eléctrica.

INFORMACIÓN SOBRE LA HERRAMIENTA ELÉCTRICA

Destino

Esta pistola de pintura está destinada para pintar por pulverización con barnices solubles en agua, acrílicos de imprimación, masillas, metalizados y perlados.

La herramienta eléctrica debe utilizarse únicamente conforme a su destino. Cualquier uso que se aparte del descrito en las presentes instrucciones es no conforme con el destino de la herramienta eléctrica. La responsabilidad por los daños o las lesiones producidos como consecuencia de un uso indebido la asumirá el usuario/propietario, y no el fabricante.

Datos técnicos

Batería	20 V; 2 Ah, ion-litio (RB-2001)*
Tiempo de carga	1- 1,5 h
Cargador de red (RB-2001-CH)*	Entrada: 100 – 240 V; 50/60 Hz
	Salida: 21 V; 2,2 A
Tamaño de la boquilla	1,8 mm
Capacidad del depósito de pintura	800 ml
Rendimiento de pulverización de pintura	100/200 ml/min
Viscosidad permitida	8-12 DIN/s
Rendimiento de soplado	160 l/min
Peso	0,9 kg
Incluye	Vaso de medición para pintura, manual de instrucciones
Nivel de presión acústica (L_{PA})	81 dB(A), K=3 dB(A)
Nivel de potencia acústica (L_{WA})	91 dB(A), K=3 dB(A)
Vibraciones mano-brazo	2,58 m/s ² , K=1,5 m/s ²

*La batería y el cargador de red no están incluidos.

Nivel de vibraciones

- El uso de la herramienta para otras aplicaciones o con unos accesorios diferentes o en mal estado de conservación puede aumentar notablemente el nivel de exposición.
- Los periodos durante los cuales la herramienta está apagada, o está encendida pero no es utilizada, pueden limitar notablemente el nivel de exposición. Protégete del efecto de las vibraciones realizando un mantenimiento adecuado de la herramienta y los accesorios, manteniendo el calor de las manos y organizando debidamente el trabajo. Protégete del efecto de las vibraciones realizando un mantenimiento adecuado de la herramienta y los accesorios, manteniendo el calor de las manos y organizando debidamente el trabajo.

MANEJO



Atención: La batería está parcialmente cargada. Para garantizar un correcto funcionamiento de la herramienta eléctrica es necesario cargar completamente la batería antes del primer uso.

Nivel de carga de la batería

Para comprobar el nivel de carga de la batería se debe presionar el botón situado en la parte posterior de la batería:

- Si la batería está completamente cargada se iluminan tres diodos.
- Si la batería está a media carga se iluminan dos diodos.
- Si la batería está descargada se ilumina un diodo. Es necesario cargar la batería.

Carga de la herramienta eléctrica

- Es necesario colocar el cargador de red en una superficie plana y estable a una distancia aproximada de 1 metro de la toma de corriente de alimentación de la red.
- Retirar la batería de la herramienta eléctrica. Para hacer esto se debe mantener presionado el botón de liberación de la batería y al mismo tiempo sacar la batería.
- Introducir al máximo la batería en el cargador de red hasta que se bloquee en su lugar.
- Conectar el cargador de red a la toma de corriente de la alimentación de red.
- Tras cargar la batería, se debe sacar del cargador de red e introducirla al máximo en la herramienta eléctrica hasta que se bloquee en su lugar.

Indicadores de carga

El cargador de red está equipado con indicadores de carga, que informan del estado del proceso de carga:

LED	Estado
Rojo	Carga de la batería en curso
Verde	Carga de la batería finalizada, batería totalmente cargada

- La carga completa de la batería dura unas 1,5 horas.
- El calentamiento del cargador de red y de la batería durante la carga es un fenómeno natural.
- Cuando la herramienta eléctrica no es utilizada se recomienda cargar la batería cada tres meses.
- Si el rendimiento de la herramienta eléctrica baja notablemente se debe cargar la batería.

Preparación del soporte

- El soporte pintado debe estar seco, limpio, desempolvado y desengrasado.
- La pistola es adecuada para pintar superficies lisas, rugosas e irregulares.

Montaje de la boquilla

La pistola está equipada con una boquilla de pintura desmontable. Para montarla se debe:

1. Colocar la boquilla en la aguja, prestando atención a que los salientes en la carcasa de la aguja se ajusten con los huecos en la carcasa de la boquilla.
2. Colocar el protector de la boquilla en la boquilla, prestando atención a que los salientes en la carcasa de la boquilla se ajusten con los huecos en el protector de la boquilla.
3. Colocar y enroscar la tuerca en la parte frontal del aparato.

Montaje del motor

- Para fijar el motor se debe unir la parte superior del cuerpo de la pistola con el motor, prestando atención a los correspondientes salientes.
- A continuación se debe girar el motor hacia la derecha hasta que se escuche un clic.
- Para desmontar el motor se debe desplazar el botón de liberación del motor y, sujetándolo, girar el motor hacia la izquierda y a continuación retirarlo de la parte superior del cuerpo de la pistola.

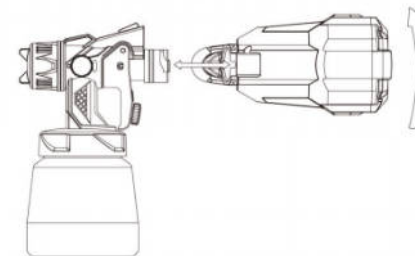

Comprobación de la viscosidad de la pintura

La pistola está equipada con un vaso de medición para la pintura, que sirve para comprobar su viscosidad.

- Para medir la viscosidad se debe llenar el vaso con pintura y medir cuántos segundos tarda en salir totalmente por el pequeño orificio situado en la parte inferior del recipiente: este es el valor DIN/s.
- Si la viscosidad supera el valor permitido se debe cambiar la sustancia por otra menos densa o diluirla con un disolvente adecuado para una determinada pintura (es necesario comprobar que la pintura en cuestión puede diluirse).

Montaje y regulación del recipiente de pintura

La pistola tiene un depósito de pintura.

- El depósito debe llenarse con la sustancia pulverizada, sin superar la línea de llenado máximo.
- En función de la posición de la pistola durante la pulverización de la sustancia es necesario girar de manera oportuna el tubo de aspiración en relación con el depósito de pintura.

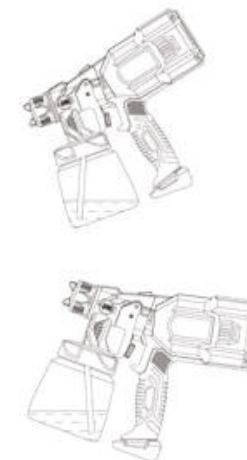

Regulación del flujo de pintura pulverizada

En la parte posterior del gatillo se encuentra un tornillo de regulación que sirve para regular el flujo de pintura pulverizada.

- El giro del tornillo de regulación hacia la izquierda reduce el flujo de pintura pulverizada y el grosor del recubrimiento.
- El giro del tornillo de regulación hacia la derecha aumenta el flujo de pintura pulverizada y el grosor del recubrimiento.

Regulación de la forma de la pulverización

La pistola tiene una perilla de regulación de la forma de la pulverización.

- Para cambiar la forma de la pulverización se debe girar la perilla según las marcas que se encuentran en ella.
- Para cambiar la orientación de la forma de la pulverización (horizontal o vertical) se debe girar el protector de la boquilla según la orientación que queramos conseguir.

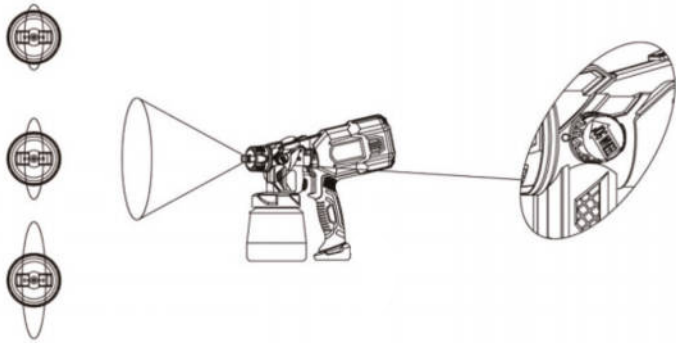

Encendido y apagado

- Para encender el aparato se debe presionar el gatillo.
- La liberación del gatillo provoca el apagado del aparato.

Pintura

- Para conseguir un mejor resultado del trabajo hay que mover la pistola uniformemente, con movimientos suaves.
- La pistola debe mantenerse a una distancia de 20-30 cm de la superficie pintada.
- No deben realizarse movimientos ovalados durante la pulverización de pintura.
- Se recomienda pintar la superficie al menos dos veces, a no ser que el fabricante de la pintura recomiende otra cosa.

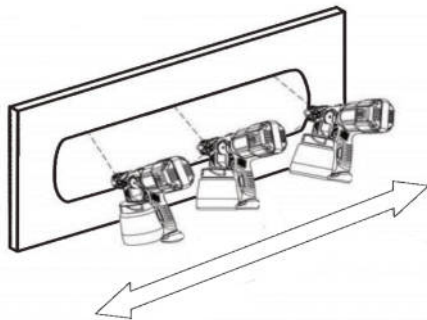

Mantenimiento



Antes de empezar la limpieza y el mantenimiento siempre se debe apagar la herramienta eléctrica y retirar de ella la batería. También se recomienda desmontar el motor del cuerpo de la pistola.

Tras cada uso es necesario desmontar la boquilla y los accesorios y limpiarlos bien. La carcasa debe limpiarse con un paño húmedo. Lavar la suciedad resistente con un paño suave humedecido con agua y jabón. Se pueden utilizar sustancias destinadas para limpiar estas herramientas eléctricas, aunque no se debe sumergir en ellas la herramienta eléctrica. Las sustancias químicas inadecuadas provocan daños de las piezas de plástico.

Antes de guardar la herramienta eléctrica es necesario limpiarla. Conservar la herramienta eléctrica, el manual de instrucciones y los accesorios en el embalaje original. Almacenar la herramienta eléctrica en un lugar limpio, seco, protegido de la humedad y lejos del alcance de los niños. No almacenar la herramienta eléctrica en un entorno en el que la temperatura descienda por debajo de 0°C. Comprobar que durante el almacenamiento ningún objeto se encuentra en la herramienta eléctrica.

Condiciones especiales relativas al transporte de la batería

Las baterías de ion-litio están sujetas a reglamentos legales relativos al transporte de mercancías peligrosas. Durante la preparación de la mercancía para el transporte es necesario consultar con un experto en materia de mercancías peligrosas. El transporte de estas baterías deberá tener lugar respetando los reglamentos y normas locales y nacionales. Es necesario comprobar que los contactos están protegidos y aislados. Prestar atención a que la batería no pueda desplazarse en el interior del embalaje durante el transporte. El producto y el manual de instrucciones están sujetos a modificaciones. Los datos técnicos están sujetos a modificaciones sin previo aviso.

 **Español**
Eliminación correcta del producto
(equipos eléctricos y electrónicos usados)



La marca colocada en el producto o en los textos que hacen referencia al mismo indica que este producto, después de su periodo de uso, no debe eliminarse junto con otros residuos domésticos. Para evitar una influencia negativa sobre el medio ambiente y la salud humana como consecuencia de una eliminación incontrolada de residuos, rogamos separar el producto de otros tipos de residuos y reciclarlo correctamente con el objetivo de promover una nueva utilización de los recursos materiales como práctica habitual. Para obtener información sobre los lugares y la forma de reciclaje del producto segura para el medio ambiente, los usuarios domésticos deberán contactar con el punto de venta al por menor en el que realizaron la compra del producto, o con el órgano correspondiente de las autoridades locales. Los usuarios en empresas deberán contactar con su proveedor y comprobar las condiciones del contrato de compra. El producto no debe eliminarse con otros residuos comerciales.

Fabricado en RPC para LECHPOL ELECTRONICS Sp. z o.o. Sp.k., ul. Garwolińska 1, 08-400 Miętne.















ΟΔΗΓΙΕΣ ΑΣΦΑΛΕΙΑΣ







 Διαβάστε τις συνημμένες προειδοποιήσεις ασφαλείας, τις πρόσθετες προειδοποιήσεις ασφαλείας και τις οδηγίες. Η μη τήρηση των προειδοποιήσεων ασφαλείας και των οδηγιών μπορεί να προκαλέσει ηλεκτροπληξία, πυρκαγιά και / ή σοβαρό τραυματισμό.

Αποθηκεύστε τις προειδοποιήσεις ασφαλείας και τις οδηγίες για μελλοντική αναφορά.

Ο όρος "ηλεκτρικό εργαλείο" στις προειδοποιήσεις αναφέρεται στο μηχανοκίνητο εργαλείο (με καλώδιο) που λειτουργεί με ηλεκτρικό ρεύμα ή στο ηλεκτρικό εργαλείο που λειτουργεί με μπαταρία (χωρίς καλώδιο).

Σύμβολα (Επεξήγηση συμβόλων που εμφανίζονται στο εργαλείο, αν υπάρχει)

	Διαβάστε το εγχειρίδιο οδηγιών.
	Κίνδυνος τραυματισμού ή / και ζημιάς ή / και αλλοίωσης του προϊόντος σε περίπτωση μη συμμόρφωσης με τις απαιτήσεις ασφαλείας.
	Κίνδυνος ηλεκτροπληξίας.
	Μεταβλητή ηλεκτρονική ταχύτητα.
	Περιστροφή, αριστερά / δεξιά.
	Μόνο για εσωτερική χρήση.
	Σε περίπτωση βλάβης, ο μετασχηματιστής δεν είναι επικίνδυνος.
	Κλάση II - Διπλή μόνωση - Δεν χρειάζεστε γειωμένο βύσμα.
	Μην εκθέτετε τις καιρικές συνθήκες.
	Μη χρησιμοποιείτε σε υγρές ή υγρές περιοχές.
	Φοράτε προστατευτικό εξοπλισμό: μάσκα προσώπου, προστασία αυτιών και ματιών.
	Φορέστε προστατευτικά γάντια και μπότες.
	Κρατήστε όλα τα μέρη του σώματος μακριά από τα κινούμενα μέρη.
	Κρατήστε άτομα (κυρίως παιδιά) και ζώα μακριά από το ηλεκτρικό εργαλείο και την περιοχή εργασίας.

	Αποσυνδέστε το καλώδιο τροφοδοσίας του φορτιστή μπαταρίας εάν το καλώδιο ή το καλώδιο προέκτασης είναι κατεστραμμένο ή κομμένο κατά τη λειτουργία. Αποσυνδέστε το φορτιστή τραβώντας το φιν. Μην τραβάτε το καλώδιο.
	Μην πετάτε το προϊόν σε ακατάλληλα δοχεία.
	Ξεχωριστή συλλογή για μπαταρία Li-Ion.
	Το προϊόν είναι σύμφωνο με τα ισχύοντα πρότυπα ασφαλείας στις ευρωπαϊκές οδηγίες.
	Κίνδυνος έκρηξης! Προστατέψτε την μπαταρία από θερμότητα και φωτιά. Μην πετάτε τη μπαταρία στη φωτιά. Μην την καίτε.
	Μην πετάτε την μπαταρία στο νερό.
	Μέγιστη θερμοκρασία περιβάλλοντος: 40 ° C / 45 ° C. Φορτίζετε πάντα την μπαταρία σε θερμοκρασία περιβάλλοντος από + 10 ° C έως + 40 ° C..

Γενικές προειδοποιήσεις ασφαλείας ηλεκτρικού εργαλείου

1. **Κρατήστε το χώρο εργασίας καθαρό και καλά φωτισμένο.** Ακατάστατες ή σκοτεινές περιοχές προκαλούν ατυχήματα.
2. **Μην χρησιμοποιείτε ηλεκτρικά εργαλεία σε εκρηκτικές ατμόσφαιρες, όπως παρουσία εύφλεκτων υγρών, αερίων ή σκόνης.** Τα ηλεκτρικά εργαλεία δημιουργούν σπινθήρες που μπορεί να προκαλέσουν ανάφλεξη της σκόνης ή των καπνών.
3. **Κρατήστε μακριά τα παιδιά και τους παρευρισκομένους ενώ χειρίζεστε ένα ηλεκτρικό εργαλείο.** Οι απόσπαση της προσοχής μπορεί να σας κάνει να χάσετε τον έλεγχο.

Μην επιτρέπετε στα παιδιά να χειρίζονται το εργαλείο.

Τα παιδιά θα πρέπει να επιβλέπονται για να διασφαλιστεί ότι δεν παίζουν με το εργαλείο.

Ηλεκτρική ασφάλεια

Πριν συνδέσετε το ηλεκτρικό εργαλείο στην πρίζα, βεβαιωθείτε ότι η τάση που αναγράφεται στο ηλεκτρικό εργαλείο αντιστοιχεί στην τάση στην πρίζα παροχής ρεύματος.

1. Τα βύσματα ηλεκτρικού εργαλείου πρέπει να ταιριάζουν με την πρίζα. Ποτέ μην τροποποιείτε το φιν με οποιονδήποτε τρόπο. Μην χρησιμοποιείτε βύσματα προσαρμογέα με γειωμένα ηλεκτρικά εργαλεία. Τα μη τροποποιημένα βύσματα και οι αντίστοιχες εξόδους θα μειώσουν τον κίνδυνο ηλεκτροπληξίας.
2. **Αποφύγετε την επαφή του σώματος με γειωμένες ή γειωμένες επιφάνειες, όπως σωλήνες, θερμαντικά σώματα, εύρος και ψυγεία.** Υπάρχει αυξημένος κίνδυνος

ηλεκτροπληξίας εάν το σώμα σας είναι γειωμένο ή γειωμένο.

3. **Μην εκθέτετε τα ηλεκτρικά εργαλεία στις βροχοπτώσεις ή τις υγρές συνθήκες.** Το νερό που εισέρχεται σε ένα ηλεκτρικό εργαλείο αυξάνει τον κίνδυνο ηλεκτροπληξίας.
4. **Μην καταχραστείτε το καλώδιο. Ποτέ μην χρησιμοποιείτε το καλώδιο για τη μεταφορά, το τράβηγμα ή την αποσύνδεση του ηλεκτρικού εργαλείου.** Κρατήστε το καλώδιο μακριά από θερμότητα, λάδι, αιχμηρές άκρες ή κινούμενα μέρη. Τα χαλασμένα ή μπλεγμένα κορδόνια αυξάνουν τον κίνδυνο ηλεκτροπληξίας.
5. **Σε περίπτωση βλάβης του καλωδίου τροφοδοσίας, αντικαταστήστε το μόνο σε εξουσιοδοτημένο σημείο σέρβις.**
6. **Όταν χρησιμοποιείτε ηλεκτρικό εργαλείο σε εξωτερικούς χώρους, χρησιμοποιήστε ένα καλώδιο προέκτασης κατάλληλο για εξωτερική χρήση.** Η χρήση καλωδίου κατάλληλου για εξωτερική χρήση μειώνει τον κίνδυνο ηλεκτροπληξίας.
7. **Εάν υπάρχει ανάγκη να χρησιμοποιήσετε ένα καλώδιο προέκτασης, προσέξτε, και επιλέξτε το κατάλληλο υλικό και την περιοχή της διατομής. Το ακατάλληλο καλώδιο προέκτασης μπορεί να προκαλέσει πτώση της τάσης γραμμής, με αποτέλεσμα απώλεια ισχύος και υπερθέρμανση.**
8. **Εάν η χρήση ηλεκτρικού εργαλείου σε υγρή θέση είναι αναπόφευκτη, χρησιμοποιήστε προστατευμένη τροφοδοσία συσκευής ρεύματος υπολειπόμενου**

Προσωπική ασφάλεια

1. **Να είστε προσεκτικοί, προσέξτε τι κάνετε και χρησιμοποιήστε την κοινή λογική όταν χειρίζεστε ένα ηλεκτρικό εργαλείο. Μην χρησιμοποιείτε ηλεκτρικό εργαλείο όταν είστε κουρασμένοι ή υπό την επήρεια ναρκωτικών, οιοπονεύματος ή φαρμάκων.** Μια στιγμή έλλειψης προσοχής κατά τη λειτουργία ηλεκτρικών εργαλείων μπορεί να προκαλέσει σοβαρούς τραυματισμούς.
2. **Χρησιμοποιείτε ατομικό προστατευτικό εξοπλισμό. Να φοράτε πάντα προστασία ματιών.** Ο προστατευτικός εξοπλισμός, όπως η μάσκα σκόνης, τα παπούτσια ασφαλείας χωρίς συγκόλληση, το σκληρό καπέλο ή η προστασία της ακοής που χρησιμοποιούνται για τις κατάλληλες συνθήκες, θα μειώσουν τους τραυματισμούς.
3. **Αποτρέψτε την ακούσια εκκίνηση. Βεβαιωθείτε ότι ο διακόπτης είναι στη θέση εκτός λειτουργίας πριν συνδέσετε την πηγή τροφοδοσίας ή / και την μπαταρία, παραλάβετε ή μεταφέρετε το εργαλείο.** Μεταφέροντας ηλεκτρικά εργαλεία με το δάκτυλό σας στο διακόπτη ή ενεργοποιώντας ηλεκτρικά εργαλεία που έχουν το διακόπτη ενεργοποιεί ατυχήματα.
4. **Αφαιρέστε οποιοδήποτε ρυθμιστικό κλειδί ή κλειδί πριν ενεργοποιήσετε το εργαλείο.** Ένα κλειδί ή ένα κλειδί που είναι συνδεδεμένο με ένα περιστρεφόμενο τμήμα του ηλεκτρικού εργαλείου μπορεί να προκαλέσει τραυματισμό.
5. **Μην υπερβείτε. Διατηρήστε κατάλληλη βάση και ισορροπία ανά πάσα στιγμή.** Αυτό επιτρέπει τον καλύτερο έλεγχο του ηλεκτρικού εργαλείου σε απροσδόκητες καταστάσεις.
6. **Φορέστε σωστά. Μη φοράτε χαλαρά ρούχα ή κοσμήματα. Κρατήστε τα μαλλιά, τα ρούχα και τα γάντια μακριά από τα κινούμενα μέρη.** Τα χαλαρά ρούχα, τα κοσμηματοπωλεία ή τα μακριά μαλλιά μπορούν να πιαστούν σε κινούμενα μέρη.
7. **Εάν υπάρχουν συσκευές για τη σύνδεση των εγκαταστάσεων συλλογής και συλλογής σκόνης, βεβαιωθείτε ότι αυτές είναι συνδεδεμένες και χρησιμοποιούνται σωστά.** Η χρήση της συλλογής σκόνης μπορεί να μειώσει τους κινδύνους που σχετίζονται με τη σκόνη.

Χρήση και φροντίδα του ηλεκτρικού εργαλείου

1. Μην πνίζετε το ηλεκτρικό εργαλείο. Χρησιμοποιήστε το σωστό ηλεκτρικό εργαλείο για την εφαρμογή σας. Το σωστό ηλεκτρικό εργαλείο θα κάνει τη δουλειά καλύτερη και ασφαλέστερη στην ονομαστική ταχύτητα για την οποία σχεδιάστηκε.
2. Μην αφήνετε το ηλεκτρικό εργαλείο αφύλακτο όταν λειτουργεί.
3. Χρησιμοποιήστε βοηθητικές χειρολαβές εάν παρέχονται μαζί με το ηλεκτρικό εργαλείο. Η απώλεια ελέγχου μπορεί να προκαλέσει τραυματισμό.
4. Κρατήστε τα χερούλια και τις χειρολαβές στεγνά, καθαρά και απαλλαγμένα από λάδια και λίπη.
5. Κρατήστε το ηλεκτρικό εργαλείο από μονωμένες επιφάνειες πιασίματος, όταν εκτελείτε μια εργασία όπου το εξάρτημα κοπής μπορεί να έρθει σε επαφή με κρυφές καλωδιώσεις ή με το δικό του καλώδιο. Το κόψιμο εξαρτημάτων που έρχονται σε επαφή με ένα „ζωντανό” σύρμα μπορεί να κάνει τα εκτεθειμένα μεταλλικά μέρη του ηλεκτρικού εργαλείου „ζωντανά” και να προκαλέσουν ηλεκτροπληξία στον χειριστή.
6. Μην χρησιμοποιείτε το ηλεκτρικό εργαλείο εάν ο διακόπτης δεν το ενεργοποιεί και δεν το σβήνει. Κάθε ηλεκτρικό εργαλείο που δεν μπορεί να ελεγχθεί με το διακόπτη είναι επικίνδυνο και πρέπει να επισκευαστεί.
7. Αποσυνδέστε το βύσμα από την πηγή τροφοδοσίας ή / και τη μπαταρία από το ηλεκτρικό εργαλείο προτού προβείτε σε ρυθμίσεις, αλλάξετε αξεσουάρ ή αποθηκεύσετε ηλεκτρικά εργαλεία. Αυτά τα προληπτικά μέτρα ασφαλείας μειώνουν τον κίνδυνο εκκίνησης του ηλεκτρικού εργαλείου τυχαία.
8. Το εργαλείο αυτό μπορεί να χρησιμοποιηθεί από παιδιά ηλικίας άνω των 8 ετών και από άτομα με μειωμένες σωματικές, αισθητηριακές ή πνευματικές ικανότητες ή από έλλειψη εμπειρίας και γνώσης, εφόσον επιβλέπονται και καθοδηγούνται από άτομο που είναι υπεύθυνο για την ασφάλειά τους με προσεκτικό τρόπο για να κατανοηθούν και να ακολουθηθούν όλες οι προφυλάξεις ασφαλείας.
9. Αποθηκεύετε τα αδρανειακά εργαλεία ηλεκτρικού ρεύματος μακριά από παιδιά και μην επιτρέπετε σε άτομα που δεν είναι εξοικειωμένα με το ηλεκτρικό εργαλείο ή αυτές τις οδηγίες να χειρίζονται το ηλεκτρικό εργαλείο. Τα ηλεκτρικά εργαλεία είναι επικίνδυνα στα χέρια μη εκπαιδευμένων χρηστών.
10. Διατηρείτε τα ηλεκτρικά εργαλεία. Ελέγξτε για κακή ευθυγράμμιση ή σύνδεση κινητών εξαρτημάτων, θραύση εξαρτημάτων και οποιαδήποτε άλλη κατάσταση που μπορεί να επηρεάσει τη λειτουργία του ηλεκτρικού εργαλείου. Εάν έχει υποστεί ζημιά, επισκευάστε το εργαλείο πριν το χρησιμοποιήσετε. Πολλά ατυχήματα οφείλονται σε ελαττωματικά συντηρημένα ηλεκτρικά εργαλεία.
11. Κρατήστε τα εργαλεία κοπής αιχμηρά και καθαρά. Τα σωστά συντηρημένα εργαλεία κοπής με αιχμηρές ακμές κοπής είναι λιγότερο πιθανό να δεσμεύονται και είναι ευκολότερο να ελέγχονται.
12. Χρησιμοποιήστε το ηλεκτρικό εργαλείο, τα εξαρτήματα και τα εξαρτήματα εργαλείων κλπ. σύμφωνα με αυτές τις οδηγίες, λαμβάνοντας υπόψη τις συνθήκες εργασίας και τις εργασίες που πρέπει να εκτελεστούν. Η χρήση του ηλεκτρικού εργαλείου για λειτουργίες διαφορετικές από τις προβλεπόμενες μπορεί να οδηγήσει σε επικίνδυνη κατάσταση.

Σέρβις

Συνιστάται η συντήρηση του ηλεκτρικού εργαλείου σας από εξειδικευμένο συνεργείο επισκευής, χρησιμοποιώντας μόνο πανομοιότυπα ανταλλακτικά. Αυτό θα διασφαλίσει ότι η ασφάλεια του ηλεκτρικού εργαλείου διατηρείται.

Χρήση και φροντίδα εργαλείων μπαταρίας

1. Μην επιχειρήσετε να ανοίξετε την μπαταρία. Αν η μπαταρία έχει καταστραφεί με οποιονδήποτε τρόπο, διακόψτε τη χρήση της και μην επιχειρήσετε να την επαναφορτίσετε. Κίνδυνος βραχυκυκλώματος ή ηλεκτροπληξίας ή έκρηξης.
2. Προστατέψτε την μπαταρία από οποιαδήποτε πηγή θερμότητας (π.χ. άμεση έκθεση στον ήλιο, φωτιά, θερμάστρα κ.λπ.) για να αποφύγετε τυχόν ζημιά ή κίνδυνο έκρηξης.
3. Μην εκθέτετε την μπαταρία σε νερό, υγρασία και κρύο. Κίνδυνος ηλεκτροπληξίας.
4. Σε περίπτωση ζημιάς και ακατάλληλης χρήσης της μπαταρίας, οι ατμοί μπορεί να απελευθερωθούν. Βεβαιωθείτε ότι υπάρχει επαρκής αερισμός και ότι παρέχεται καθαρός αέρας στον χώρο εργασίας. Οι ατμοί μπορεί να ερεθίσουν το αναπνευστικό σύστημα.
5. Επαναφορτίστε μόνο με τον φορτιστή που καθορίζεται από τον κατασκευαστή. Ένας φορτιστής που είναι κατάλληλος για έναν τύπο μπαταρίας μπορεί να δημιουργήσει κίνδυνο φωτιάς όταν χρησιμοποιείται με άλλη μπαταρία.
6. Χρησιμοποιείτε ηλεκτρικά εργαλεία μόνο με ειδικές μπαταρίες. Η χρήση οποιωνδήποτε άλλων μπαταριών μπορεί να δημιουργήσει κίνδυνο τραυματισμού και πυρκαγιάς.
7. Όταν η μπαταρία δεν χρησιμοποιείται, κρατήστε την μακριά από άλλα μεταλλικά αντικείμενα, όπως συνδετήρες, νομίσματα, κλειδιά, καρφιά, βίδες ή άλλα μικρά μεταλλικά αντικείμενα, τα οποία μπορούν να συνδέσουν ένα τερματικό με άλλο. Η βραχυκύκλωση των ακροδεκτών της μπαταρίας μπορεί να προκαλέσει εγκαύματα ή πυρκαγιά.
8. Υπό καταχρηστικές συνθήκες, μπορεί να εκτοξευθεί υγρό από την μπαταρία. Αποφύγετε την επαφή. Σε περίπτωση τυχαίας επαφής, ξεπλύνετε με νερό. Αν το υγρό έρθει σε επαφή με τα μάτια, ζητήστε επιπλέον ιατρική βοήθεια. Το υγρό που εξέρχεται από την μπαταρία μπορεί να προκαλέσει ερεθισμό ή εγκαύματα.
9. Μην χρησιμοποιείτε βλάβες ή τροποποιημένες μπαταρίες. Οι κατεστραμμένες ή τροποποιημένες μπαταρίες ενδέχεται να συμπεριφέρονται με απρόβλεπτο τρόπο, με αποτέλεσμα επικίνδυνες επιδράσεις (ανάφλεξη, έκρηξη, τραυματισμοί).
10. Βεβαιωθείτε ότι ο διακόπτης βρίσκεται στη θέση OFF πριν τοποθετήσετε την μπαταρία. Η τοποθέτηση της μπαταρίας σε ηλεκτρικά εργαλεία με το διακόπτη ενεργοποιεί το πρόβλημα. Κίνδυνος τραυματισμού.
11. Φορτίστε τη μπαταρία μόνο σε θερμοκρασίες περιβάλλοντος μεταξύ +10°C και +40°C. Φυλάσσετε την μπαταρία σε ξηρό μέρος προστατευμένο από κρύο, όπου η θερμοκρασία δεν θα υπερβαίνει τους +40°C.

Χρήση και φροντίδα του φορτιστή

1. Μην επιχειρήσετε να ανοίξετε ή να αποσυναρμολογήσετε το φορτιστή. Αν ο φορτιστής έχει πέσει ή έχει υποστεί ζημιά με οποιονδήποτε τρόπο, διακόψτε τη χρήση του και μην επιχειρήσετε να τον επισκευάσετε. Επιστρέψτε το φορτιστή για επισκευή σε εξουσιοδοτημένο κέντρο σέρβις ή εξειδικευμένο άτομο, για να αποφύγετε τυχόν κίνδυνο για τον χρήστη ή απορρίψτε την σύμφωνα με τους τοπικούς νόμους.
2. Προστατέψτε τον φορτιστή από οποιαδήποτε πηγή θερμότητας (π.χ. άμεση έκθεση στο ηλιακό φως, φωτιά, θερμάστρα) για να αποφύγετε τυχόν βλάβη του φορτιστή.
3. Μην εκθέτετε το φορτιστή σε νερό, υγρασία και κρύο. Κίνδυνος ηλεκτροπληξίας.
4. Αν το καλώδιο τροφοδοσίας ή το βύσμα έχει υποστεί ζημιά, σταματήστε να χτυπάει το φορτιστή μέχρι να επισκευαστεί από ειδικευμένο άτομο. Εάν το καλώδιο τροφοδοσίας είναι κατεστραμμένο, πρέπει να αντικατασταθεί από τον κατασκευαστή ή το εξουσιοδοτημένο κέντρο σέρβις του, προκειμένου να αποφευχθεί ο κίνδυνος.

Κίνδυνος ηλεκτροπληξίας.

5. Χρησιμοποιήστε μόνο το φορτιστή που παρέχεται με το εργαλείο ή τον ίδιο φορτιστή ίδιου τύπου ή ίδιου τύπου για να φορτίσετε την μπαταρία. Η χρήση άλλων τύπων φορτιστή αυξάνει τον κίνδυνο ηλεκτροπληξίας, τραυματισμών και ζημιών.
6. Ποτέ μην προσπαθείτε να επαναφορτίσετε τις επαναφορτιζόμενες μπαταρίες. Κίνδυνος έκρηξης.
7. Χρησιμοποιείτε μόνο το φορτιστή σε θερμοκρασίες περιβάλλοντος μεταξύ +10°C και +40°C. Φυλάσσετε τον φορτιστή σε ξηρό μέρος προστατευμένο από κρύο, όπου η θερμοκρασία δεν θα υπερβαίνει τους +40°C.
8. Ο φορτιστής προορίζεται μόνο για εσωτερική χρήση. Τοποθετήστε το φορτιστή σε σταθερή, επίπεδη μη εύφλεκτη επιφάνεια και μακριά από οποιαδήποτε εύφλεκτα υλικά κατά την επαναφόρτιση της μπαταρίας.
9. Μην επαναφορτίζετε την μπαταρία σε υγρό ή υγρό περιβάλλον. Ο φορτιστής και η μπαταρία ενδέχεται να θερμανθούν κατά τη διαδικασία φόρτισης.

Πρόσθετες προειδοποιήσεις ασφαλείας για ψεκαστήρες χρωμάτων

- Μην χρησιμοποιείτε το πιστόλι ψεκασμού για ψεκασμό τροφίμων ή χημικών. Η εισπνοή τοξικών αναθυμιάσεων μπορεί να προκαλέσει βλάβη στους πνεύμονες.
- Μην στρέφετε τον ενεργοποιημένο ψεκαστήρα σε άτομα ή ζώα.
- Ο ψεκαστήρας βαφής επιτρέπεται να χρησιμοποιείται μόνο σε καλά αεριζόμενους χώρους.
- Μην χρησιμοποιείτε τον ψεκαστήρα βαφής σε εξωτερικούς χώρους κατά τη διάρκεια βροχής ή ισχυρού ανέμου.
- Μην ψεκάζετε υλικά άγνωστης σύνθεσης και τα οποία μπορεί να προκαλέσουν άγνωστο κίνδυνο κατά τον ψεκασμό.
- Μην χρησιμοποιείτε το εργαλείο χωρίς το κάλυμμα του ακροφυσίου και το παξιμάδι.
- Δεν συνιστάται η υπέρβαση του επιτρεπόμενου εύρους πυκνότητας του ψεκασμένου υγρού.
- ην χρησιμοποιείτε τη συσκευή εάν κάποιο από τα εξαρτήματα έχει υποστεί ζημιά.

Υπολειπόμενοι κίνδυνοι

Ακόμα και όταν το ηλεκτρικό εργαλείο χρησιμοποιείται σύμφωνα με τις προδιαγραφές, δεν είναι δυνατόν να εξαλειφθούν όλοι οι υπόλοιποι παράγοντες κινδύνου. Οι ακόλουθοι κίνδυνοι ενδέχεται να προκύψουν σε σχέση με την κατασκευή και το σχεδιασμό του ηλεκτρικού εργαλείου:

- Ζημιά στους πνεύμονες εάν δεν φοριέται μάσκα σκόνης.
- Βλάβη στην ακοή εάν δεν φορεθεί προστατευτική ακοή.
- Ελαττώματα υγείας που προκύπτουν από εκπομπές κραδασμών εάν το ηλεκτρικό εργαλείο χρησιμοποιείται για μεγαλύτερο χρονικό διάστημα ή δεν διαχειρίζεται και συντηρείται σωστά.
- Τραυματισμοί και ζημιές σε ακίνητα λόγω σπασμένων αξεσουάρ που ξαφνικά διασπώνται.

ΠΡΟΕΙΔΟΠΟΙΗΣΗ!

Αυτό το ηλεκτρικό εργαλείο παράγει ένα ηλεκτρομαγνητικό πεδίο κατά τη λειτουργία. Αυτό το πεδίο μπορεί σε ορισμένες περιπτώσεις να επηρεάσει ενεργά ή παθητικά ιατρικά εμφυτεύματα. Για να μειωθεί ο κίνδυνος σοβαρού ή θανατηφόρου τραυματισμού, συνιστούμε σε άτομα με ιατρικά εμφυτεύματα να συμβουλευτούν τον ιατρό τους και τον κατασκευαστή του ιατρικού εμφυτεύματος προτού χρησιμοποιήσετε αυτό το ηλεκτρικό εργαλείο.

ΠΛΗΡΟΦΟΡΙΕΣ ΓΙΑ ΤΟ ΕΡΓΑΛΕΙΟ ΔΥΝΑΜΙΚΗΣ

Προβλεπόμενη χρήση

Αυτό το πιστόλι βαφής προορίζεται για βαφή ψεκασμού με βερνίκια που φέρουν νερό, ακρυλικά υποστρώματα, επιμεταλλωμένα και μαργαριτάρια.

Χρησιμοποιήστε το ηλεκτρικό εργαλείο μόνο για τον επιδιωκόμενο σκοπό. Οποιαδήποτε άλλη χρήση θεωρείται περίπτωση κατάχρησης. Ο χρήστης / ιδιοκτήτης αυτού του ηλεκτρικού εργαλείου, όχι ο παραγωγός, είναι υπεύθυνος για τυχόν ζημιές ή τραυματισμούς που προκαλούνται από ακατάλληλο χειρισμό αυτού του ηλεκτρικού εργαλείου.

Τεχνικά δεδομένα

Μπαταρία	20 V; 2 Ah, ion-litio (RB-2001)*
Χρόνος φόρτισης	1- 1,5 h
Φορτιστής AC (RB-2001-CH)*	Είσοδος: 100 – 240 V; 50/60 Hz
	Έξοδος: 21 V; 2,2 A
Μέγεθος ακροφυσίων	1,8 mm
Χωρητικότητα δεξαμενής βαφής	800 ml
Απόδοση ψεκασμού βαφής	100/200 ml/λεπτό
Επιτρεπόμενο ιξώδες	8-12 DIN/δευτ.
Έξυπνη έξοδος	160 l/λεπτό
Βάρος	0,9 kg
Σετ	Κύπελλο μέτρησης ιξώδους, εγχειρίδιο χρήστη
Επίπεδο ηχητικής πίεσης (L _{PA})	81 dB(A), K=3 dB(A)
Επίπεδο ηχητικής ισχύος (L _{WA})	91 dB(A), K=3 dB(A)
Δόνηση στο χέρι-χέρι	2,58 m/s ² , K=1,5 m/s ²

*Η μπαταρία (RB-2001) και ο φορτιστής (RB-2001-CH) δεν περιλαμβάνονται στο σετ.

Επίπεδο δόνησης

- Το επίπεδο εκπομπών κραδασμών που αναφέρεται σε αυτό το εγχειρίδιο οδηγίων έχει μετρηθεί σύμφωνα με μια τυποποιημένη δοκιμή που δίνεται στο EN 60745-1. Μπορεί να χρησιμοποιηθεί για τη σύγκριση ενός ηλεκτρικού εργαλείου με ένα άλλο και ως προκαταρκτική αξιολόγηση της έκθεσης σε κραδασμούς όταν χρησιμοποιείτε το ηλεκτρικό εργαλείο για τις αναφερόμενες εφαρμογές.
- Η χρήση του ηλεκτρικού εργαλείου για διαφορετικές εφαρμογές ή με διαφορετικά ή κακώς συντηρημένα αξεσουάρ, μπορεί να αυξήσει σημαντικά το επίπεδο έκθεσης. Οι χρόνοι όταν το ηλεκτρικό εργαλείο είναι απενεργοποιημένο ή όταν λειτουργεί αλλά δεν κάνουν πραγματικά την εργασία, μπορεί να μειώσουν σημαντικά το επίπεδο έκθεσης. Προσδιορίστε πρόσθετα μέτρα ασφαλείας για την προστασία του χειριστή από τις επιπτώσεις των κραδασμών, όπως: συντήρηση του ηλεκτρικού εργαλείου και των αξεσουάρ, κρατήστε τα χέρια ζεστά, οργάνωση των προτύπων εργασιών.

ΛΕΙΤΟΥΡΓΙΑ

 **Σημείωση:** Η μπαταρία είναι μερικώς φορτισμένη. Για να διασφαλιστεί η σωστή λειτουργία του ηλεκτρικού εργαλείου, η μπαταρία πρέπει να φορτιστεί πλήρως πριν από την πρώτη χρήση.

Επίπεδο μπαταρίας

Για να ελέγξετε τη στάθμη της μπαταρίας, πατήστε το κουμπί στο πίσω μέρος της μπαταρίας:

- Όταν η μπαταρία είναι πλήρως φορτισμένη, και τα τρία LED είναι αναμμένα.
- Όταν η μπαταρία είναι μισή άδεια, δύο LED ανάβουν.
- Όταν η μπαταρία είναι άδεια, μόνο ένα LED είναι αναμμένο. Φορτίστε αμέσως την μπαταρία.

Φόρτιση

- Τοποθετήστε το φορτιστή AC σε μια επίπεδη και σταθερή επιφάνεια σε απόσταση περίπου 1 μέτρου από την πρίζα.
- Αφαιρέστε την μπαταρία από το ηλεκτρικό εργαλείο. Πατήστε και κρατήστε πατημένο το κουμπί απελευθέρωσης της μπαταρίας και σύρετε την μπαταρία ταυτόχρονα.
- Σύρετε τη μπαταρία στο φορτιστή εναλλασσόμενου ρεύματος στο μέγιστο, έτσι ώστε να ασφαλίζει στη θέση της.
- Συνδέστε το φορτιστή AC στην πρίζα.
- Όταν η μπαταρία είναι πλήρως φορτισμένη, σύρετέ την έξω από το φορτιστή AC και σύρετέ την στο ηλεκτρικό εργαλείο έτσι ώστε να κλειδώσει στη θέση της.

Δείκτεςφόρτισης

Ο φορτιστής AC διαθέτει ενδεικτικές λυχνίες φόρτισης που υποδεικνύουν την κατάσταση της διαδικασίας φόρτισης:

LED	Κατάσταση
Κόκκινο	Φόρτιση μπαταρίας σε εξέλιξη
Πράσινο	Η φόρτιση της μπαταρίας τελείωσε, η μπαταρία είναι πλήρως φορτισμένη

- Χρειάζεται περίπου 1,5 ώρα για να φορτιστεί πλήρως το ηλεκτρικό εργαλείο.
- Ο φορτιστής AC και η μπαταρία ενδέχεται να θερμανθούν κατά τη φόρτιση. Είναι μια φυσιολογική συμπεριφορά.
- Όταν το ηλεκτρικό εργαλείο δεν χρησιμοποιείται, συνιστάται η φόρτιση της μπαταρίας κάθε τρεις μήνες.
- Όταν παρατηρήσετε ότι η απόδοση του ηλεκτρικού εργαλείου μειώνεται, επαναφορτίστε την μπαταρία.

Προετοιμασία επιφάνειας

- Η βαμμένη επιφάνεια πρέπει να είναι στεγνή, καθαρή, να ξεσκονίζεται και να αφαιρείται
- Ο ψεκαστήρας βαφής είναι κατάλληλος για βαφή λείων, τραχιών, καθώς και ακανόνιστων επιφανειών

Συγκρότημα ακροφυσίων

Ο ψεκαστήρας βαφής είναι εξοπλισμένος με αφαιρούμενο ακροφύσιο βαφής. Για να το προσαρτήσετε:

1. Συνδέστε το ακροφύσιο στη βελόνα, βεβαιωθείτε ότι οι γλωττίδες στο περίβλημα της βελόνας ταιριάζουν με τις εγκοπές στο περίβλημα του ακροφυσίου,
2. Συνδέστε το κάλυμμα του ακροφυσίου στο ακροφύσιο, βεβαιωθείτε ότι οι γλωττίδες στο περίβλημα του ακροφυσίου ταιριάζουν με τις εσοχές στο κάλυμμα του ακροφυσίου
3. Απλώστε και βιδώστε το παξιμάδι στο μπροστινό μέρος της συσκευής.

Βάση κινητήρα

- Για να τοποθετήσετε τον κινητήρα, συνδέστε το πάνω μέρος του σώματος του ψεκαστήρα στον κινητήρα, δίνοντας προσοχή στις κατάλληλες γλωττίδες
- Στη συνέχεια, στρέψτε τον κινητήρα δεξιόστροφα μέχρι να ακούσετε ένα κλικ
- Κατά την αφαίρεση του κινητήρα, σύρετε το κουμπί απελευθέρωσης του κινητήρα και κρατώντας το, περιστρέψτε τον κινητήρα προς τα αριστερά και, στη συνέχεια, τραβήξτε τον από το πάνω μέρος του σώματος του πιστολιού

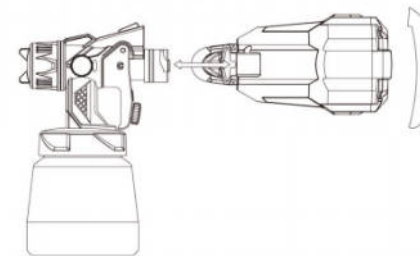

Έλεγχος του ιξώδους της βαφής

Ο ψεκαστήρας βαφής είναι εξοπλισμένος με ένα κύπελλο μέτρησης για το χρώμα, το οποίο χρησιμοποιείται για τον έλεγχο του ιξώδους του χρώματος.

- Για να μετρήσετε το ιξώδες, γεμίστε το κύπελλο με μπογιά και μετρήστε μετά από πόσα δευτερόλεπτα διαρρέει εντελώς μέσα από τη μικρή τρύπα στο κάτω μέρος του πιάτου - αυτή είναι η τιμή DIN / s.
- Εάν το ιξώδες υπερβαίνει την επιτρεπόμενη τιμή, αλλάξτε την ουσία σε λεπτότερη ή αραιώστε την με διαλύτη κατάλληλο για τη βαφή (βεβαιωθείτε ότι το χρώμα μπορεί να αραιωθεί)

Συναρμολόγηση και ρύθμιση του δοχείου βαφής

Ο ψεκαστήρας βαφής έχει δοχείο βαφής

- Η δεξαμενή πρέπει να γεμίζει με την ψεκαζόμενη ουσία, χωρίς να υπερβαίνει τη μέγιστη γραμμή πλήρωσης
- Ανάλογα με τη θέση του ψεκαστήρα κατά τον ψεκασμό της ουσίας, ο σωλήνας αναρρόφησης πρέπει να περιστρέφεται σωστά σε σχέση με το δοχείο βαφής.

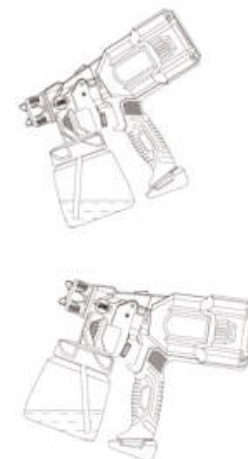

Ρύθμιση ροής βαφής ψεκασμού

Υπάρχει μια βίδα ρύθμισης στο πίσω μέρος της σκανδάλης που χρησιμοποιείται για τη ρύθμιση της ροής της βαφής ψεκασμού

- Η περιστροφή της βίδας ρύθμισης αριστερόστροφα μειώνει τη ροή βαφής που ψεκάζεται και το πάχος της επίστρωσης.
- Η περιστροφή της βίδας ρύθμισης δεξιόστροφα αυξάνει τη ροή του ψεκασμένου χρώματος και το πάχος της επίστρωσης.

Ρύθμιση σχήματος ψεκασμού

Ο ψεκαστήρας βαφής έχει ένα κουμπί για να ρυθμίσει το σχήμα του ψεκασμού.

- Για να αλλάξετε το σχήμα του ντους, γυρίστε το κουμπί σύμφωνα με το σημάδι πάνω του.
- Για να αλλάξετε τον προσανατολισμό του σχήματος ψεκασμού (οριζόντιος ή κάθετος), περιστρέψτε το κάλυμμα του ακροφυσίου σύμφωνα με τον προσανατολισμό που θέλετε να επιτύχετε.

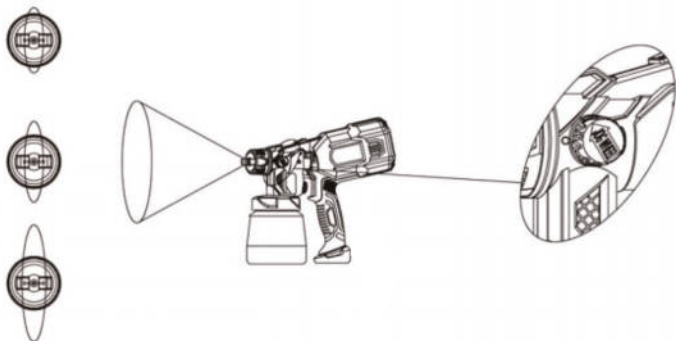

Ενεργοποίηση και απενεργοποίηση

- Για να ενεργοποιήσετε τη συσκευή, πατήστε τη σκανδάλη.
- Η απελευθέρωση της σκανδάλης απενεργοποιεί τη συσκευή.

Χρωματισμός

- Για να έχετε τα καλύτερα αποτελέσματα, μετακινήστε τον ψεκαστήρα βαφής ομαλά και ομοιόμορφα.
- Ο ψεκαστήρας βαφής πρέπει να φυλάσσεται 20-30 cm από τη βαμμένη επιφάνεια.
- Μην κάνετε οβάλ κινήσεις κατά τον ψεκασμό βαφής
- Συνιστάται η βαφή της επιφάνειας τουλάχιστον δύο φορές, εκτός εάν ο κατασκευαστής βαφής προτείνει κάτι διαφορετικό.

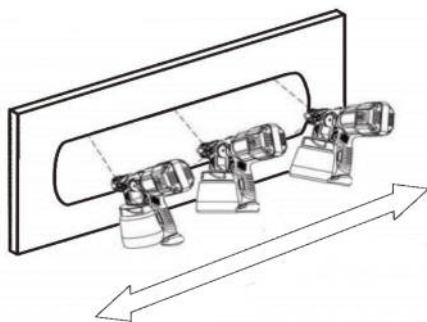

Συντήρηση



Πριν από τον καθαρισμό και τη συντήρηση, απενεργοποιείτε πάντα το ηλεκτρικό εργαλείο και αφαιρείτε την μπαταρία. Συνιστάται επίσης να αφαιρέσετε τον κινητήρα από το σώμα του πιστολιού.

Μετά από κάθε χρήση, αποσυναρμολογήστε το ακροφύσιο και τα αξεσουάρ και καθαρίστε το καλά. Καθαρίστε το περίβλημα με ένα υγρό πανί. Αφαιρέστε πολύ επίμονη βρωμιά χρησιμοποιώντας ένα μαλακό πανί βρεγμένο με σαπούνια. Επιτρέπεται η χρήση καθαριστικών για τέτοια ηλεκτρικά εργαλεία, αλλά μην βυθίζετε το ηλεκτρικό εργαλείο σε αυτά. Ακατάλληλα χημικά θα καταστρέψουν πλαστικά μέρη.

Καθαρίστε το ηλεκτρικό εργαλείο πριν από την αποθήκευση. Αποθηκεύστε το ηλεκτρικό εργαλείο, το εγχειρίδιο χρήσης και τα αξεσουάρ στην αρχική συσκευασία. Αποθηκεύστε το προϊόν σε καθαρό, στεγνό μέρος προστατευμένο από υγρό και φυλάξτε το μακριά από παιδιά. Μην αποθηκεύετε το ηλεκτρικό εργαλείο σε θερμοκρασίες κάτω από 0 ° C. Μην τοποθετείτε ή αποθηκεύετε κανένα αντικείμενο στο πάνω μέρος του ηλεκτρικού εργαλείου.

Ειδική κατάσταση για μεταφορά μπαταριών

Οι μπαταρίες ιόντων λιθίου που περιέχονται στο ηλεκτρικό εργαλείο υπόκεινται στις απαιτήσεις επικίνδυνων εμπορευμάτων. Κατά την προετοιμασία του εργαλείου προς αποστολή, είναι υποχρεωτικό να συμβουλευτείτε έναν ειδικό σε επικίνδυνα υλικά. Επίσης, τηρήστε τυχόν εθνικούς / τοπικούς κανονισμούς που ενδέχεται να είναι πιο λεπτομερείς. Κολλήστε τους ακροδέκτες ή καλύψτε τους και συσκευάστε την μπαταρία έτσι ώστε να μην κινείται στη συσκευασία.

Το προϊόν και το εγχειρίδιο χρήση ενδέχεται να αλλάξουν. Οι προδιαγραφές μπορούν να αλλάξουν χωρίς περαιτέρω ειδοποίηση.



Ελληνικά

Σωστή απόρριψη αυτού του προϊόντος

(Απορρίμματα Ηλεκτρικού & Ηλεκτρονικού Εξοπλισμού)



(Ισχύει στην Ευρωπαϊκή Ένωση και σε άλλες ευρωπαϊκές χώρες με συστήματα χωριστής συλλογής) Αυτή η σήμανση που αναγράφεται στο προϊόν ή στη βιβλιογραφία του, υποδηλώνει ότι δεν θα πρέπει να διατίθεται μαζί με άλλα οικιακά απόβλητα στο τέλος της ζωής του. Για να αποφευχθεί πιθανή βλάβη στο περιβάλλον ή την ανθρώπινη υγεία από την ανεξέλεγκτη απόρριψη των αποβλήτων, διαχωρίστε τα από άλλα είδη αποβλήτων και ανακυκλώστε με υπευθυνότητα για την προώθηση της βιώσιμης επαναχρησιμοποίησης των υλικών πόρων. Οι οικιακοί χρήστες θα πρέπει να επικοινωνήσουν είτε με τον έμπορο λιανικής πώλησης από τον οποίο αγόρασαν αυτό το προϊόν είτε με το γραφείο της τοπικής κυβέρνησης για λεπτομέρειες σχετικά με το πού και πώς μπορούν να πάρουν αυτό το στοιχείο για περιβαλλοντικά ασφαλή ανακύκλωση. Οι επιχειρηματικοί χρήστες πρέπει να επικοινωνούν με τον προμηθευτή τους και να ελέγχουν τους όρους και τις προϋποθέσεις της σύμβασης αγοράς. Το προϊόν αυτό δεν πρέπει να αναμειχθεί με άλλα εμπορικά απόβλητα για απόρριψη.

Κατασκευάστηκε στην Κίνα για την LECHPOL ELECTRONICS Sp. z o.o. Sp.k., ul. Garwolińska 1, 08-400 Miętne.

BIZTONSÁGI KÉRDÉSEK



Kérjük elolvasni a mellékelt biztonsági figyelmeztetéseket és a biztonságos használatra, valamint az útmutatóra vonatkozó további figyelmeztetéseket. A biztonságra és a biztonságos használatra vonatkozó figyelmeztetések figyelmen kívül hagyása áramütést, tüzet és/vagy súlyos testi sérülést eredményezhet.

Kérjük megőrizni a biztonságra és a biztonságos használatra vonatkozó figyelmeztetéseket későbbi felhasználás céljából.

A lenti útmutatóban használt „elektromos szerszám” fogalom elektromos hálózatról táplált (tápkábelrel) és akkumulátoros (tápkábel nélküli) elektromos szerszámokra vonatkozik.

Jelek (Az elektromos szerszámokon található jelek magyarázata)

	Olvassa el a használati útmutatót.
	Testi sérülésekre, halálos sérülésre vagy az elektromos szerszám sérülésére vonatkozó kockázatot jelenti az útmutató ajánlásainak a figyelmen kívül hagyása esetén.
	Áramütés kockázata.
	Szabályozható elektronikus sebesség.
	Fordulatok, balra/jobbra.
	Csak beltéri használatra.
	Meghibásodás esetén a transzformátor nem veszélyes.
	II érintésvédelmi osztályú elektromos szerszám - Kettős szigetelés - Nem kell földelt villásdugót használni.
	Ne tegye ki az elektromos szerszámot szélsőséges hőmérsékletnek (túlságosan magas vagy túlságosan alacsony). Óvni a közvetlen napsugárzástól.
	Ne tegye ki légköri tényezők hatásának. Ne használja nedves környezetben.
	Személyes védőfelszerelést viselni: porvédő álarcot, fülvédőt és védőszemüveget.
	Védőkesztyűt és védőcipőt kell viselni.
	Tartsa távol a testrészeket az elektromos szerszám mozgásban lévő részeitől.

	Győződjön meg róla, hogy a gyermekek és további kívülálló személyek és állatok biztonságos távolságban tartózkodnak az elektromos szerszámtól és a munkavégzés helyétől.
	Kapcsolja le az elektromos szerszámot a tápforrásról bármilyen karbantartási, tisztítási művelet végrehajtása előtt, vagy ha éppen nem használja a szerszámot. Húzza ki a hálózati töltő tápkábelét, ha a használat során megsérült a tápkábel. A villásdugónál fogva húzza ki a tápkábelt, ne a tápkábelt húzza.
	Ne dobja ki a terméket nem megfelelő hulladékátrolóba.
	Lítium-ionos akkumulátor szelektív begyűjtése.
	A termék teljesíti az EU irányelvekben meghatározott megfelelő biztonsági szabványok követelményeit.
	Robbanásveszély! Óvja az akkumulátort a hőforrástól és a tűztől. Az akkumulátort tilos tűzbe dobni. Tilos meggyújtani.
	Az akkumulátort nem szabad vízbe dobni.
	Maximális környezeti hőmérséklet: 40°C/45°C. Az akkumulátort mindig +10°C és +40°C közötti hőmérsékleten kell tölteni.

Elektromos szerszámokra vonatkozó általános biztonsági szabályok

- 1. A munkavégzés helyét tisztán kell tartani és megfelelő megvilágítást kell biztosítani.** A rendtelenség vagy a nem elégségesen megvilágított tér balesetet okozhat.
- 2. Az elektromos szerszámot nem szabad robbanásveszélyes környezetben használni, ahol pl. gyúlékony folyadékok, gázok vagy por található.** Az elektromos szerszámmal végzett munka során szikrák keletkeznek, ami tüzet okozhat.
- 3. Az elektromos szerszám használata során győződjön meg róla, hogy a gyermekek és más, kívülálló személyek biztonságos távolságban tartózkodnak.** A figyelem elvonása az elektromos szerszám feletti uralom elvesztését okozhatja.

Gyermekek nem vehetik kézbe az elektromos szerszámot.
Az elektromos szerszám nem játék, ne engedje, hogy gyerekek játszanak vele.

Villamos biztonság

Az elektromos szerszám csatlakoztatása előtt ellenőrizze, hogy megegyezik a hálózati áram és az elektromos szerszám feszültsége.

- 1. Az elektromos szerszám villásdugójának passzolnia kell a hálózati aljzatba.** Tilos a villásdugón bármilyen módosítást végrehajtani. Földeléses elektromos szerszám esetében nem szabad érintkezési adaptert használni. Az eredeti villásdugó és a hozzá passzoló hálózati aljzat csökkenti az áramütés kockázatát.

2. Kerülje a földelt felületekkel való érintkezést, mint a csövek, fűtőtestek, sütők és hűtőgépek. Az áramütés kockázata nagyobb, ha a felhasználó teste földelve van.
3. **Az elektromos szerszámot óvni kell az esőtől és a nedvességtől.** A víz elektromos szerszámba jutása fokozza az áramütés kockázatát.
4. **Sohase szabad az elektromos szerszámot a tápkábelnél fogva hordozni, a tápkábelt az elektromos szerszám felakasztására használni; a villásdugót sem szabad a tápkábelnél fogva kihúzni a hálózati aljzatból.** Óvja a tápkábelt a magas hőmérséklettől, tartsa távol az olajtól, az éles élektől és az elektromos szerszám mozgó elemeitől. A sérült vagy összegabalyodott tápkábel fokozza az áramütés kockázatát.
5. **Ha megsérül a tápkábel, kizárólag a gyártónál vagy szakszervizben cserélhető ki.**
6. **Az elektromos szerszám kültéren való használata esetén kültéri munkálatokra használatos hosszabbítót kell használni.** A megfelelő hosszabbító használata csökkenti az áramütés kockázatát.
7. **Ha hosszabbító használata szükséges, ügyeljen a hosszabbító vezetékének a megfelelő anyagára és keresztmetszetére.** Nem megfelelő hosszabbító használata feszültségesebbé, és ebből kifolyólag az elektromos szerszám meghibásodását okozhatja.
8. **Ha elkerülhetetlen az elektromos szerszám kültéren való használata, akkor áramvédőkapcsolót kell használni (RCD).** Az áram-védőkapcsoló használata csökkenti az áramütés kockázatát.

Személyi biztonság

1. **Az elektromos szerszám használata során különös óvatossággal kell eljárni, minden műveletet kellő figyelemmel és körültekintéssel kell végrehajtani.** Ne használja az elektromos szerszámot, ha fáradt, bódítószerek, alkohol vagy gyógyszerek hatása alatt van. Egy pillanatnyi figyelmeztetés az elektromos szerszámmal végzett munka során súlyos testi sérüléseket okozhat.
2. **Személyi védőfelszerelést kell viselni.** Mindig viseljen védőszemüveget. A védőfelszerelések, mint a porvédő álarc, a csúszásgátló talpú lábbeli, a védősisak vagy a megfelelő feltételek szerinti fülvédők csökkentik a testi sérülés kockázatát.
3. **Előzze meg az elektromos szerszám véletlen elindítását.** Az elektromos szerszám tápforrása, valamint/vagy akkumulátorra csatlakoztatása, megfogása vagy áthelyezése előtt győződjön meg róla, hogy a szerszám ki van kapcsolva. Az elektromos szerszám hordozása vagy a tápforrásra csatlakoztatása alatt az ujjak kapcsológombon tartása balesetveszélyes.
4. **Az elektromos szerszám bekapcsolása előtt távolítsa el a beállító szerszámokat és kulcsokat.** A mozgásban lévő elektromos szerszámon lévő szerszám vagy kulcs testi sérülést okozhat.
5. **A munkavégzés során kerülje a természetellenes pozíciót.** A munkavégzés során stabilan kell állni és megtartani az egyensúlyt. Ez nagyobb uralmat biztosít az elektromos szerszám felett az esetleges váratlan pillanatokban.
6. **Az elektromos szerszámmal végzett munkálatok során nem szabad megfélekedni a megfelelő öltözetről.** Nem szabad lazán viselt ruházatot, valamint ékszert viselni. Győződjön meg róla, hogy a haja, a ruházata és a munkakesztyűk megfelelő távolságban vannak az elektromos szerszám mozgásban lévő elemeitől. A lazán viselt ruházatot, ékszert vagy hosszú haját a gép mozgó elemei elkapathatják.
7. **Ha lehetőség van külső porszívó berendezést csatlakoztatni az elektromos szerszámmra, győződjön meg róla, hogy azt megfelelően csatlakoztatta és megfelelően használja.** A porszívó berendezés használata csökkentheti a porral kapcsolatos veszélyeket.

Az elektromos szerszám megfelelő használata és üzemeltetése

1. **Ne terhelje túl az elektromos szerszámot.** Az elektromos szerszámot kizárólag a szerszámmal végrehajtható munkálatokra szabad használni. A megfelelően kiválasztott elektromos szerszám hatékonyabb és biztonságos munkavégzést garantál.
2. **Munkavégzés során tilos az elektromos szerszámot felügyelet nélkül hagyni.**
3. **Használjon segédmarkolatot (segédmarkolatokat), ha az elektromos szerszám rendelkezik ilyennel.** Az elektromos szerszám feletti uralom elvesztése testi sérülést eredményezhet.
4. **Tartsa tisztán az elektromos szerszám fogantyúját és markolatát, valamint győződjön meg róla, hogy az száraz, szennyeződésektől, különösen olaj- és zsírmentes.**
5. **Az elektromos szerszámot a szigetelt, fogásra szolgáló felületnél kell fogni olyan munkavégzés során, ahol a vágóelem rejtett kábellel vagy az elektromos szerszám tápkábelével érintkezhet.** A vágóelem feszültség alatt lévő kábellel érintkezésének a hatására a szerszám szigetelés nélküli fém elemei szintén feszültség alá kerülnek és áramütés érheti a kezelőszemélyt.
6. **Azonnal fejezze be az elektromos szerszám használatát, ha a kapcsológomb nem működik megfelelően.** A nem bekapcsolható, vagy nem kikapcsolható elektromos szerszám veszélyes és meg kell javítani.
7. **Az elektromos szerszám szabályozásának, a tartozékok cseréjének vagy a használat befejezése előtt kapcsolja le a gépet a tápforrásról és/vagy vegye ki az akkumulátort.** A felsorolt óvintézkedések megelőzhetik az elektromos szerszám véletlenszerű bekapcsolását.
8. **Ezt a készüléket 8 évnél idősebb gyermekek, valamint mozgáskorlátozott, szellemi fogyatékosokban szenvedő személyek, továbbá kellő tapasztalat és ismeret nélküli felhasználók csak felügyelet mellett, vagy a készülék használati útmutatójának a betartásával, biztonságos módon használhatják.**
9. **Tartsa távol az elektromos szerszámot a gyermekektől és ne engedje, hogy a készüléket olyan személyek használják, akik nem ismerkedtek meg a termékkel vagy a termék használati útmutatójával.** Az elektromos szerszám veszélyt jelent a készüléket nem ismerő személyek számára.
10. **Nem szabad megfélekedni az elektromos szerszám megfelelő karbantartásáról.** Ellenőrizze, hogy a szerszám mozgó elemei megfelelően működnek, nincsenek elakadva, megrepedve vagy oly módon sérülve, ami negatív hatással lehetne az elektromos szerszám működésére. Bármilyen sérülés észlelése esetén szolgáltatassa be az elektromos szerszámot javítás céljából. Számos baleset kiváltó oka az elektromos szerszám nem megfelelő karbantartása.
11. **Ügyeljen a vágóelemek megfelelő élességére és tisztaságára.** A megfelelően karbantartott vágóelemeket könnyebb vezetni és jelentősen csökken a beragadásuk kockázata.
12. **Az elektromos szerszámot, a tartozékokat, segédberendezéseket stb. a jelen útmutatók szerint kell használni, figyelembe véve a munkavégzés feltételeit és a végzett munka típusát.** Az elektromos szerszám rendeltetésétől eltérő használata veszélyes szituációkhoz vezethet.

Szerviz

Az elektromos szerszám javítását kizárólag szakképzett szerelő végezheti, kizárólag eredeti alkatrészek felhasználásával. Ez garanciát jelent az elektromos szerszám biztonságának a megőrzésére.

Az akkumulátor használata és ápolása

- 1. Ne szerelje szét az akkumulátort.** Ha az akkumulátor bármilyen sérülés jeleit viselné, azonnal fejezze be az akkumulátor használatát és ne töltsé tovább. Rövidzárlat, áramütés vagy robbanás veszélye.
- 2. Óvja az akkumulátort a hőforrástól (pl. közvetlen napsugárzástól, tűztől, fűtőtesttől stb.) a meghibásodás elkerülése végett.**
- 3. Óvja az akkumulátort a víztől, nedvességtől és a hidegtől.** Áramütés veszélye.
- 4. Az akkumulátor meghibásodása és helytelen használata esetén az akkumulátor gőzölhet.** Megfelelő szellőztetést kell biztosítani a munkavégzés helyén. A gőzök ártalmasak lehetnek a légzőrendszerre.
- 5. Az akkumulátor töltésére csak a gyártó által mellékelte töltő használható.** Az egyik akkumulátor töltésére szolgáló töltő más akkumulátor töltése esetén tüzet okozhat.
- 6. Az elektromos szerszám kizárólag a kijelölt akkumulátorokkal együtt használható.** Más akkumulátor használata testi sérülést és tüzet okozhat.
- 7. Amikor nem használja az akkumulátort, tartsa távol más fémtárgyaktól, mint gémkapcsok, kulcsok, szögek, csavarok és más apró fémelemek, melyek rövidzárlatot okozhatnak az akkumulátor érintkezőin.** Az akkumulátor érintkezőinek a rövidzárlata égési sérülést és tüzet okozhat.
- 8. Ha az akkumulátort erős ütés éri, folyadék folyhat ki belőle.** Kerülje a megérintését. A folyadék véletlen megérintése esetén azonnal öblítse le vízzel az érintés helyét. Ha az akkumulátorból kifolyó folyadék szembe jut, azonnal forduljon orvoshoz. Az akkumulátort elhagyó folyadék irritációt vagy égési sérülést okozhat.
- 9. Tilos sérült vagy módosított akkumulátort használni.** A sérült vagy módosított akkumulátor a szokásostól eltérően viselkedhet és használata az emberi egészségre káros következménnyel járhat (gyulladás, robbanás, testi sérülés).
- 10. Az akkumulátor csatlakoztatása előtt győződjön meg róla, hogy az elektromos szerszám kapcsológombja OFF állásban van.** Ellenkező esetben fennáll a testi sérülés kockázata.
- 11. Az akkumulátor sérülésének a megelőzése érdekében az akkumulátort +10°C és +40°C közötti hőmérsékleten szabad tölteni.** Az akkumulátor száraz helyen, legfeljebb +40°C hőmérsékleten tárolandó.

A töltő használata és ápolása

- 1. Ne szerelje szét a töltőt.** Ha a töltőt erős rázás, ütés érte vagy bármilyen sérülés jelei figyelhetők meg, azonnal fejezze be a töltő használatát és ne próbálkozzon annak saját kezű megjavításával. Juttassa el a töltőt a márkaszervizbe az esetleges veszélyhelyzetek elkerülése céljából, vagy ártalmatlanítsa a helyi szabályoknak megfelelően.
- 2. Óvja a töltőt a hőforrástól (pl. a közvetlen napsugárzástól, tűztől, fűtőtesttől stb.) a meghibásodás elkerülése végett.**
- 3. Óvja a töltőt a víztől, nedvességtől és a hidegtől.** Áramütés veszélye.
- 4. Ha megsérül a tápkábel vagy a töltő villásdugója, azonnal fejezze be a töltő használatát és szolgáltatassa be a márkaszerviznek javítás céljából.** Ha megsérül a tápkábel, cserélje ki a gyártónál vagy a márkaszervizben. Áramütés veszélye.
- 5. Az akkumulátor töltéséhez kizárólag a gyártó által mellékelte töltőt szabad használni.** Más töltő használata áramütést, testi sérülést és anyagi kárt okozhat.
- 6. A töltőbe nem szabad eldobható elemet használni.** Robbanásveszély.
- 7. A töltő sérülésének a megelőzése érdekében a töltőt +10°C és +40°C közötti hőmérsékleten szabad tölteni.** A töltő száraz helyen, legfeljebb +40°C hőmérsékleten tárolandó.

- 8. A töltő kizárólag beltéri használatra alkalmas.** Az akkumulátor töltése során helyezze a töltőt stabil, lapos felületre, távol a gyúlékony anyagoktól.
- 9. Az akkumulátort nem szabad nedves és párás környezetben tölteni.** A töltés során az akkumulátor és a töltő felhevülhet.

Festékszóró pisztolyokra vonatkozó további biztonsági figyelmeztetések:

- Nem szabad a pisztolyt élelmiszer és vegyi anyag permetezésére használni. A mérgező gőzök belélegzése tüdőszéregüléssel fenyeget.
- Nem szabad a bekapcsolt pisztolyt emberek és állatok felé irányítani.
- A pisztoly kizárólag jól szellőztetett helyiségekben használható.
- Nem szabad a pisztolyt esőben és erős szélben kültéren használni.
- Nem szabad ismeretlen összetételű és a permetezés során ismeretlen kockázatot okozó anyagokat permetezni.
- Nem szabad a szerszámot felszerelt fúvóka fedél és anyacsavar nélkül használni.
- Nem szabad túllépni a permetezett folyadék megengedett sűrűségeit.
- Tilos használni a készüléket, ha annak bármely eleme megsérült.

További veszélyek

Az elektromos szerszám rendeltetés szerinti használata során sem lehet kizárni minden kockázati tényezőt (reziduális kockázat). A következő veszélyek jelentkeznek az elektromos szerszám felépítésével kapcsolatosan:

- A porvédő álarc viselésének az elhagyása tüdőszéregülést okoz.
- A fülvédő használatának az elhagyása halláskárosodást okoz.
- Rezgés kibocsátás okozta egészségkárosodás, ha hosszabb ideig használja az elektromos szerszámot és az nincs megfelelően karbantartva és beállítva.
- Megrepedt tartozékok, elektromos szerszám által váratlanul kibombolt tartozékok okozta testi sérülés és anyagi károk.

FIGYELMEZTETÉS!

Ez az elektromos szerszám munkavégzés során elektromágneses mezőt kelt. Ez az elektromágneses mező bizonyos körülmények mellett zavart kelthetnek az aktív vagy passzív orvosi implantátumokban. A súlyos vagy halálos testi sérülések kockázatának a minimalizálásához az orvosiimplantátumokkal rendelkező személyek kérjék ki az orvos vagy a gyártó tanácsát az elektromos szerszám használatba vétele előtt.

ELEKTROMOS SZERSZÁMRA VONATKOZÓ INFORMÁCIÓK

Rendeltetése

A jelen festékszóró pisztoly vízzel hígítható lakkok, akril alapozó festékek, spachtli, metalizált és gyöngyfényű akrillal történő festékszórásra szolgál.

Az elektromos szerszámot kizárólag a rendeltetésnek megfelelően szabad használni. Az elektromos szerszám jelen útmutatóban leírtaktól eltérő minden egyes használata rendeltetéstől eltérő használatnak minősül. A rendeltetéstől eltérő használatból eredő károkért vagy testi sérülésekért kizárólag a felhasználó/tulajdonos vállal felelősséget, nem a gyártó.

Műszaki adatok

Akkumulátor	20 V; 2 Ah, Li-Ion (RB-2001)*
Töltési idő	1- 1,5 h
Hálózati töltő (RB-2001-CH)*	Bemenet: 100 – 240 V; 50/60 Hz Kimenet: 21 V; 2,2 A
Fúvóka mérete	1,8 mm
Festéktartály úrtartalma	800 ml
Festékszóró kapacitása	100/200 ml/perc
Megengedett viszkozitás	8-12 DIN/s
Kifúvás kapacitása	160 l/perc
Súly	0,9 kg
A szett tartalma	Festék mérőpohár, használati útmutató
Zajnyomásszint (L _{PA})	81 dB(A), K=3 dB(A)
Zajtjeljesítmény (L _{WA})	91 dB(A), K=3 dB(A)
Rezgés kéz-váll	2,58 m/s ² , K=1,5 m/s ²

* Elemet és hálózati töltőt nem tartalmaz.

Rezgésszint

- A szerszám egyéb alkalmazáshoz való felhasználása vagy más, rosszul karbantartott tartozékokkal való használata jelentősen növeli ezt az expozíciós értéket.
- Azok az időszakok, amikor a szerszám ki van kapcsolva, vagy be van kapcsolva, de nincs használva, jelentősen korlátozza az expozíciós szintet. Óvja meg magát a rezgéstől a szerszám és a tartozékok megfelelő karbantartásával, a tenyerek melegen tartásával és a munkavégzés megfelelő szervezésével. Óvja meg magát a rezgéstől a szerszám és a tartozékok megfelelő karbantartásával, a tenyerek melegen tartásával és a munkavégzés megfelelő szervezésével.

HASZNÁLAT



Figyelem: Az akkumulátor részben fel van töltve. Az elektromos szerszám megfelelő működésének a biztosításához a termék első használata előtt teljesen fel kell tölteni az akkumulátort.

Akkumulátor töltési szintje

Az akkumulátor töltési szintjének az ellenőrzéséhez nyomja meg az akkumulátor hátulján lévő gombot.

- Ha az akkumulátor teljesen fel van töltve, három dióda világít.
- Ha az akkumulátor félig le van merülve, két dióda világít.
- Ha az akkumulátor le van merülve, egy dióda világít. Töltse fel az akkumulátort.

Az elektromos szerszám töltése

- Helyezze le a hálózati töltőt egy lapos és stabil felületre, körülbelül 1 méter távolságra a hálózati aljzattól.
- Kapcsolja le az akkumulátort az elektromos szerszámról. Ehhez tartsa lenyomva az akkumulátor kioldó gombot és ezzel egyidőben tolja ki az akkumulátort.
- Maximálisan, rögzülésig tolja be akkumulátort a hálózati töltőbe.
- Csatlakoztassa a hálózati töltőt a hálózati aljzatra.
- Az akkumulátor feltöltése után húzza ki az akkumulátort a hálózati töltőből és helyezze be rögzülésig az elektromos szerszámba.

Töltésállapot jelzők

A hálózati töltő töltésjelzővel rendelkezik, mely tájékoztatást nyújt a töltés állapotáról.

LED	Állapot
Piros	Töltés folyamatban
Zöld	Az akkumulátor töltése befejeződött, az akkumulátor teljesen feltöltött állapotban van

- Az akkumulátor teljes feltöltése körülbelül 1,5 óráig tart.
- A hálózati töltő és az akkumulátor felhevülése a töltés során normális jelenségnek számít.
- Ha nem használja az elektromos szerszámot, javasolt háromhavonta feltölteni az akkumulátort.
- Ha jelentősen csökken az elektromos szerszám hatékonysága, töltse fel az akkumulátort.

Aljzat előkészítése

- A festett aljzatnak száraznak, tisztának, por- és zsírtalanítottak kell lennie.
- A pisztoly sima, pórusos, valamint szabálytalan felületű felületek festésére alkalmas.

Fúvóka felszerelése

A pisztoly leszerelhető festékszóró fúvókával felszerelt. A fúvóka felszereléséhez:

1. Helyezze fel a fúvókát a tűre, ügyelve arra, hogy a tűházon lévő hornyok a fúvókaház mélyedéseibe kerüljenek.
2. Helyezze fel a fúvóka fedelet a fúvókára, ügyelve arra, hogy a fúvókaházon lévő kiálló darabok a fúvóka hornyaiba kerüljenek.
3. Helyezze fel és csavarozza fel az anyacsavart a készülék elülső részére.

Motor beszerelése

- A motor rögzítéséhez csatlakoztassa a pisztolytest felső részét a motorral, ügyelve a megfelelő kiálló elemekre.
- Ezután forgassa el jobbra a motort kattanásig.
- A motor szétszerelésekor tolja a motor kioldó gombot és azt megtartva forgassa el balra a motort, majd húzza ki a pisztolytest felső részéből.

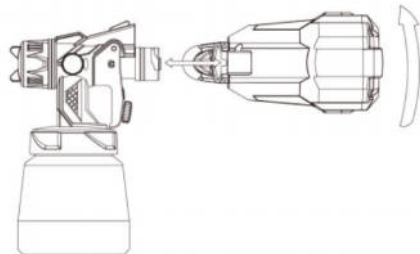

Festék viszkozitásának ellenőrzése

A pisztoly festék mérőpohárral felszerelt, mely a festék viszkozitásának ellenőrzésére szolgál.

- A viszkozitás méréséhez töltsen meg a poharat festékkel és mérje le, hány másodperc alatt folyik ki a teljes festék az edény alján lévő kis nyíláson - ez a DIN/s érték.
- Ha a viszkozitás meghaladja a megengedett értéket, cserélje az anyagot ritkábbra vagy hígítsa fel az adott festéknek megfelelő oldószerrel (győződjön meg róla, hogy az adott festék hígítható).

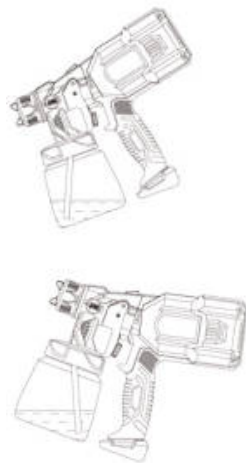

Festéktartály rögzítése és beállítása

A pisztoly festéktartállyal felszerelt.

- Töltsen meg a tartályt a szórásra szánt anyaggal, ne haladja meg a maximális szintet.
- A pisztoly állásától függően, az anyag szórásakor, csavarja el megfelelően az szívócsövet a festéktartályon.

Festéksugár szabályozása

A ravasz hátsó részén van a szabályozó csavar, amely a festéksugár szabályozására szolgál.

- A szabályozó csavar balra csavarása csökkenti a festéksugarat és a fedőréteg vastagságát.
- A szabályozó csavar jobbra csavarása növeli a festéksugarat és a fedőréteg vastagságát.

Szóráskép szabályozása

A pisztoly szóráskép szabályozó forgatógombbal rendelkezik

- A szóráskép módosításához forgassa el a forgatógombot a rajta lévő jelölésnek megfelelően.
- A szóráskép módosításához (vízszintes vagy függőleges) forgassa el a fúvóka fedelét a kívánt orientációnak megfelelően.

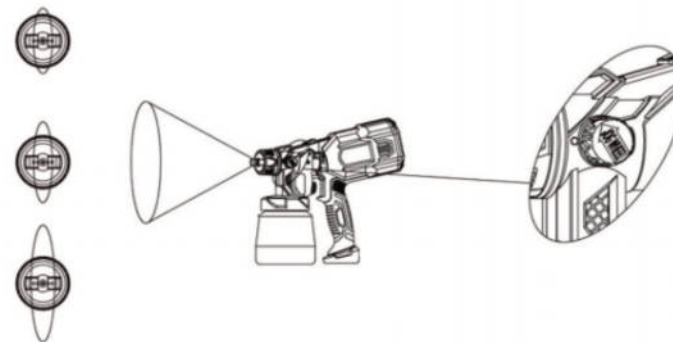

Bekapcsolás és kikapcsolás

- A készülék bekapcsolásához nyomja meg a ravaszt.
- A ragasztó elengedése a készülék kikapcsolását eredményezi.

Festés

- A legjobb hatás eléréséhez egyenesen mozgassa a pisztolyt.
- A pisztolyt a festett felülettől 20-30 cm távolságra kell tartani.
- Nem szabad ovális mozdulatokat végezni a festékszórás során.
- Legalább kétszer javasolt lefesteni a felületet, kivéve, ha a festék gyártója máshogy nem javasolja.

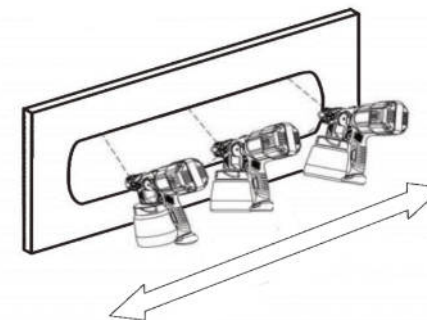

Karbantartás

 A tisztítás és karbantartás megkezdése előtt mindig kapcsolja ki az elektromos szerszámot és vegye ki az akkumulátort. Javasolt leszerelni a motort a pisztolytestről.

Minden használat után szerelje le a fűvókát a felszereléssel együtt és alaposan tisztítsa meg. A készülékházat benedvesített törlőkendővel kell tisztítani. A makacs szennyeződések szappanos vízzel nedvesített puha törlőkendővel kell eltávolítani. Használható elektromos szerszámok mosására szolgáló anyag, de nem szabad vízbe meríteni az elektromos szerszámot. A helytelen vegyi anyagok a termék műanyag elemeinek a sérülését eredményezheti.

Mielőtt félretenné az elektromos szerszámot, tisztítsa meg. Az elektromos szerszámot, a használati útmutatót és a tartozékokat az eredeti csomagolásban tárolja. Az elektromos szerszám tiszta, száraz, nedvességtől védett helyen, gyerekektől elzárva tárolandó. Az elektromos szerszámot nem szabad olyan helyen tárolni, ahol a hőmérséklet 0°C alá eshet. Győződjön meg róla, hogy a tárolás során semmilyen tárgyat nem helyezett az elektromos szerszámra.

Akkumulátor szállítására vonatkozó speciális feltételek

A lítium-ionos akkumulátorokra a veszélyes áruk szállítására vonatkozó jogszabályok érvényesek. A termék szállításra való előkészítése során egyeztessen egy veszélyes áruk szállításában jártas szakértővel. Az alábbi akkumulátorok szállításának a helyi és országos rendelkezések és jogszabályok értelmében kell történniük. Meg kell győződni róla, hogy le vannak védve és szigetelve vannak az érintkezések. Ügyeljen arra, hogy az akkumulátor ne mozduljon el a szállítás során a csomagolásban.

A termék és a használati útmutató módosulhat. A műszaki adatok előzetes tájékoztatás nélkül módosulhatnak.

 **Magyar**
A termék helyes megsemmisítése



(elektromos és elektronikus berendezésekből származó hulladék)

A terméken vagy a hozzá tartozó dokumentáción szereplő jelzés arra utal, hogy hasznos élettartama végén a terméket nem szabad háztartási hulladékkal együtt kidobni. Annak érdekében, hogy megelőzhető legyen a szabálytalan hulladékleadás által okozott környezet- és egészségkárosodás, különítse ezt el a többi hulladéktól, és felelősségteljesen gondoskodjon a hulladék leadásáról, a hulladékanyagok fenntartható szintű újrafelhasználása céljából. A háztartási felhasználók a termék forgalmazójától vagy a helyi önkormányzati szervektől kérjenek tanácsot arra vonatkozóan, hová és hogyan vihetik el ez elhasznált terméket a környezetvédelmi szempontból biztonságos hulladékleadás céljából. Az üzleti felhasználók lépjenek kapcsolatba a forgalmazóval, és vizsgálják meg az adásvételi szerződés feltételeit. A terméket nem szabad leadni kereskedelmi forgalomból származó egyéb hulladékkal együtt.

Forgalmazva a Lechpol Electronics SRL által, Republicii utca 5 szám, helység Resita, megye CS, Románia.

SAUGUMO KLAISIMAI



















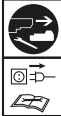

Perskaitykite pridedamus saugos įspėjimus, papildomus saugos įspėjimus ir instrukciją. Saugumo įspėjimų ir nurodymų nesilaikymas gali sukelti elektros smūgį, gaisrą ir (arba) rimtus kūno sužalojimus.

Įsisaugokite saugumo perspėjimus ir instrukciją ateičiai.

Šioje instrukcijoje vartojamas terminas „elektrinis įrankis“ reiškia elektros įrankius, maitinamus elektros energija iš elektros tinklo (su maitinimo laidu) ir elektros įrankius, maitinamus baterijomis (be maitinimo laido).

Simboliai (Elektros įrankio simbolių paaiškinimas, jei taikytina)

	Perskaitykite naudojimo instrukciją.
	Nurodo kūno sužeidimo, mirties ar elektrinio įrankio sugadinimo riziką, jei nesilaikysite instrukcijoje pateiktų nurodymų.
	Elektros smūgio pavojus.
	Kintamas elektroninis greitis.
	Apsisukimai į kairę / dešinę.
	Naudoti tik tai patalpose.
	Gedimo atveju transformatorius nėra pavojingas.
	II klasės elektrinis įrankis - dviguba izoliacija - nereikia naudoti įžemintų kištukų.
	Saugokite elektros įrankį nuo ekstremalių temperatūrų (pernelyg aukštų ar pernelyg žemų) poveikio. Saugokite nuo tiesioginių saulės spindulių.
	Saugokite nuo oro sąlygų poveikio. Nenaudokite drėgnoje aplinkoje.
	Dėvėkite asmenines apsaugos priemones: dulkių kaukę, ausines ir apsauginius akinius.
	Dėvėti apsaugines pirštines ir apsauginius batus.
	Laikykite kūno dalis atokiau nuo judančių įrankio dalių.
	Įsitinkite, kad vaikai, kiti asmenys ir gyvūnai būtų saugiai atstume nuo elektros įrankio ir darbo zonos.

	Prieš atlikdami bet kokius techninės priežiūros darbus, valydami arba kai įrankis nenaudojamas, atjunkite elektrinį įrankį nuo maitinimo šaltinio. Jei maitinimo laidas buvo pažeistas naudojimo metu, atjunkite maitinimo laidą. Suimkite ir patraukite už kištuko, o ne laido.
	Neišmeskite produkto į netinkamus konteinerius.
	Selektyvus ličio jonų akumuliatorių rinkimas.
	Produktas atitinka ES direktyvose nustatytus atitinkamų saugos standartų reikalavimus.
	Sprogimo pavojus! Saugokite akumuliatorių nuo šilumos šaltinių ir ugnies. Neišmeskite akumulatoriaus į ugnį. Nepadegti.
	Neišmeskite akumulatoriaus į vandenį.
	Didžiausia aplinkos temperatūra: 40°C/45°C.
	Visada įkrauti bateriją aplinkos temperatūroje nuo +10°C iki +40°C.

Bendrosios elektrinių įrankių saugos taisyklės

- Laikykite darbo vietą švarią ir gerai apšviestą.** Netvarka darbo vietoje arba neapšviesta darbo vieta gali sukelti nelaimingus atsitikimus.
- Nenaudokite šio elektrinio įrankio potencialiai sprogoje aplinkoje, pavyzdžiui, esant degiam skysčiui, dujoms ar dulkėms.** Naudojant elektrinį įrankį sukuriama kibirkštys, kurios gali užsidegti.
- Kai naudojate elektrinį įrankį, įsitinkite, kad vaikai ir kiti žmonės yra saugiu atstumu nuo įrankio.** Dėl blaškymo galite prarasti elektrinio įrankio valdymą.

Vaikai neturėtų naudoti elektrinio įrankio.
Neleiskite vaikams žaisti su elektriniu įrankiu.

Elektros sauga

Prieš prijungdami elektrinį įrankį, patikrinkite tinklo lizdo ir įrankio įtampų sutampumą.

- Elektrinio įrankio kištukas turi atitikti lizdą.** Jokiu būdu nekeiskite kištuko. Nenaudokite adapterių kištukų elektriniams įrankiams su apsauginiu įžeminiu. Nemodifikuoti kištukai ir atitinkami lizdai sumažina elektros smūgio riziką.
- Venkite kontakto su įžemintais paviršiais, tokiais kaip vamzdžiai, radiatoriai, viryklės ir šaldytuvai.** Elektros smūgio rizika yra didesnė, kai vartotojo kūnas yra įžemintas.
- Elektrinis įrankis turi būti apsaugotas nuo lietaus ir drėgmės.** Vanduo, patenkantis į elektrinį įrankį, padidins elektros smūgio riziką.
- Niekada neneškite elektrinio įrankio už laido; naudokite laidą, kad pakabintumėte įrankį; taip pat netraukite kištuko iš lizdo, patraukdami už laido.** Saugokite laidą nuo

karščio, saugokite jį nuo alyvos, aštrių kraštų ar judančių elektrinio įrankio dalių. Pažeisti ar supainioti laidai padidina elektros smūgio riziką.

- Jei maitinimo laidas yra pažeistas, jį turi pakeisti tik gamintojas arba kvalifikuotas techninės priežiūros specialistas.**
- Naudodami elektrinį įrankį lauke, naudokite prailginimo laidą, skirtą naudojimui lauke.** Naudodami tinkamą ilgintuvą sumažinsite elektros smūgio riziką. Jei reikia naudoti ilginamąjį kabelį, atkreipkite dėmesį į tinkamą medžiagą ir kabelio skerspjūvį. Naudojant netinkamą prailginimo laidą, gali staiga sumažėti įtampa ir dėl to sugesti elektrinis įrankis.
- Jei negalima išvengti elektrinio įrankio naudojimo drėgnoje aplinkoje, naudokite nuolatinės srovės įtaisą (RCD).** Naudojant RCD sumažėja elektros smūgio rizika.

Asmenų saugumas

- Naudodamiesi elektriniu įrankiu, būkite ypač atsargūs ir atsargiai bei įdėmiai atlikite visus veiksmus.** Nenaudokite elektrinio įrankio, kai esate pavargę, apsvaigę nuo narkotikų, alkoholio ar vaistų. Neatsargumas dirbant su elektriniu įrankiu gali būti rimtų susižeidimų priežastimi.
- Dėvėkite asmenines apsaugos priemones.** Visada dėvėkite apsauginius akinius. Apsauginės priemonės, tokios kaip dulkių kaukė, batai su neslidžiais padais, šalmas ar apsauginės ausinės, naudojami tinkamomis sąlygomis, sumažina sužalojimo riziką.
- Venkite netyčio elektrinio įrankio įjungimo.** Prieš prijungdami jį prie maitinimo šaltinio ir (arba) akumulatoriaus, prieš suimant ar perkeliant, įsitinkite, kad elektrinis įrankis yra išjungtas. Piršto laikymas ant jungiklio, elektrinio įrankio perkėlimo arba prijungimo jį prie maitinimo šaltinio matu, padidina avarijų riziką.
- Prieš įjungdami elektrinį įrankį, nuimkite nustatymo įrankius arba veržliarakčius.** Įrankis arba veržliaraktis, esantis judančiose elektrinio įrankio dalyse, gali būti susižeidimo priežastimi.
- Dirbdami venkite nenatūralių pozicijų.** Laikykitės stabilios padėties ir pusiausvyros. Tai užtikrina geresnį elektrinio įrankio valdymą netikėtose situacijose.
- Dirbdami su elektriniu įrankiu nepamirškite dėvėti tinkamus drabužius.** Nedėvėkite laisvų drabužių ar papuošalų. Įsitinkite, kad plaukai, drabužiai ir pirštinės yra atitinkamai toli nuo judančių elektrinio įrankio dalių. Laisvi drabužiai, papuošalai ar ilgi plaukai gali būti įtraukti judančių dalių.
- Jei prie elektrinio įrankio įmanoma prijungti išorinį dulkių nusiurbimo įrenginį, įsitinkite, kad jis tinkamai prijungtas ir bus tinkamai naudojamas.** Dulkių nusiurbimo įtaiso naudojimas gali sumažinti pavojų, susijusį su dulkėmis.

Tinkamas elektrinio įrankio veikimas ir naudojimas

- Neperkraukite elektrinio įrankio.** Naudokite tik suplanuotiems darbams skirtus elektrinius įrankius. Tinkamai parinktas elektrinis įrankis tam tikru našumo diapazonu veikia geriau ir saugiau.
- Darbo metu nepalikite elektrinio įrankio be priežiūros.**
- Naudokite pagalbinę rankeną (-as), jei ji pridėta prie elektrinio įrankio.** Praradę elektrinio įrankio valdymą, galite susižeisti.
- Elektrinių įrankių rankenas laikykite švarias ir įsitinkite, kad jos yra sausas, be purvo, ypač aliejaus ir riebalų.**
- Darbo metu, kur pjovimo įtaisas gali liestis su paslėptu elektros laidu ar maitinimo laidu, laikykite elektrinį įrankį už izoliuotų sugriebimo paviršių.** Pjovimo įrangos kontaktas su elektros laidu gali paveikti neapsaugotas metalines įrankio dalis ir operatoriui sukelti elektros šoką.

- 6. Nedelsdami nustokite naudoti elektrinį įrankį, jei jungiklis neveikia tinkamai.** Elektrinis įrankis, kurio negalima įjungti ar išjungti, yra pavojingas ir turėtų būti pataisytas.
- 7. Prieš sureguliuodami elektrinį įrankį, keisdami priedus arba nutraukdami jo naudojimą, atjunkite jį nuo maitinimo šaltinio ir (arba) atjunkite akumuliatorių.** Šios atsargumo priemonės gali užkirsti kelią netyčia įjungti elektrinį įrankį.
- 8. Šia įranga gali naudotis ne jaunesni kaip 8 metų vaikai ir asmenys su ribotomis fizinėmis, jutimo ar psichinėmis galimybėmis, taip pat tie, kurie neturi patirties ir nėra susipažinę su šia įranga, jei prižiūrima ar nurodoma, kaip saugiai šią įrangą naudoti bei padėti suprasti su jos naudojimų susijusią riziką.**
- 9. Elektrinius įrankius laikykite vaikams nepasiekiamoje vietoje ir neleiskite, kad elektriniai įrankiai būtų naudojami su šia įranga nesisipažinusių asmenų arba kurie nežino žemiau pateiktos instrukcijos.** Elektriniai įrankiai kelia pavojų žmonėms, nesusipažinusiems su įranga.
- 10. Nepamirškite tinkamai prižiūrėti elektrinį įrankį. Įsitikinkite, kad judančios dalys veikia tinkamai, nėra užblokuotos, įtrūkusios ar pažeistos taip, kad galėtų neigiamai paveikti elektrinio įrankio veikimą.** Esant bet kokiems elektrinio įrankio pažeidimams, pataisykite jį. Daug nelaimingų atsitikimų kyla iš prastai prižiūrimų elektrinių įrankių.
- 11. Pasirūpinkite pjovimo įrankių aštrumu ir švara.** Tinkamai prižiūrint pjaustymo įrankius lengviau dirbti, o jų įstrigimo tikimybė yra daug mažesnė.
- 12. Elektriniai įrankiai, priedai, pagalbiniai įrankiai ir t.t. turėtų būti naudojami pagal šias instrukcijas, atsižvelgiant į sąlygas ir atliktinų darbų tipą.** Elektrinių įrankių naudojimas ne jų numatytam darbui gali sukelti pavojingų situacijų.

Aptarnavimas

Elektros įrankio remontą patikėkite tik kvalifikuotam specialistui ir naudokite tik originalias atsargines dalis. Tai garantuoja elektrinio įrankio saugumą.

Akumulatoriaus naudojimas ir priežiūra

- 1. Neardykite akumulatoriaus.** Jei akumuliatorius turi kokių nors apgadinimo požymių, nedelsdami nustokite jį naudoti ir jo nebekraukite. Trumpojo jungimo, elektros šoko ar sprogo rizika.
- 2. Norint išvengti sugadinimo, akumuliatorius turi būti apsaugotas nuo šilumos šaltinių (pvz., tiesioginių saulės spindulių, ugnies, šildytuvo ir kt.).**
- 3. Saugokite akumuliatorių nuo vandens, drėgmės ir šalčio.** Elektros smūgio rizika.
- 4. Pažeidus ir netinkamai naudojant, iš akumulatoriaus gali sklįsti garai.** Užtikrinkite tinkamą ventiliaciją darbo vietoje. Garai gali pakenkti kvėpavimo sistemai.
- 5. Įkraukite akumuliatorių tik su gamintojo nurodytu įkrovikliu. Įkroviklis, tinkantis vieno tipo akumuliatoriams, gali sukelti gaisro pavojų, jei jis naudojamas su kito tipo baterijomis.**
- 6. Elektrinį įrankį naudokite tik kartu su tam skirtomis baterijomis.** Naudodami kitas baterijas galite susižeisti ir sukelti gaisrą.
- 7. Kai akumuliatorius nenaudojamas, laikykite jį atokiau nuo kitų metalinių daiktų, tokių kaip sąvaržėlių, monetų, raktų, vinių, varžtų ar kitų mažų metalinių daiktų, kurie gali sukelti akumulatoriaus gnybtų trumpą sujungimą.** Esant akumulatoriaus gnybtų trumpam sujungimui, galite nudegti ar gali kilti gaisras.
- 8. Esant stipriam smūgiui, iš akumulatoriaus gali nutekėti skystis.** Venkite kontakto. Atsitiktinio kontakto atveju nedelsdami praplaukite kontaktinę vietą vandeniu. Jei skysčio iš akumulatoriaus patenka į akis, nedelsdami kreipkitės į gydytoją. Akumulatoriaus skystis gali sukelti sudirginimus ar nudegimus.

- 9. Nenaudokite pažeistų ar modifikuotų akumuliatorių.** Sugadinti ar pakeisti akumuliatoriai gali elgtis nenusipėjusiai, todėl gali kilti pavojus sveikatai (užsidegimas, sprogoimas, sužalojimas).
- 10. Prieš prijungdami akumuliatorių, įsitikinkite, kad elektrinio įrankio maitinimo jungiklis yra OFF padėtyje.** Priešingu atveju galite susižeisti.
- 11. Norėdami nepažeisti akumulatoriaus, įkraukite jį aplinkos temperatūroje nuo +10°C iki +40°C.** Laikykite akumuliatorių sausoje vietoje, kur temperatūra neviršija +40°C.

Įkroviklio naudojimas ir priežiūra

- 1. Neišardykite įkroviklio.** Jei įkroviklis patyrė stiprų smūgį ar atsirado kokių nors pažeidimo požymių, nedelsdami nustokite jį naudoti ir nemėginkite jo pataisyti patys. Įkroviklį reikia grąžinti įgaliojamam aptarnavimo centrui, kad būtų išvengta pavojaus vartotojui; arba utilizuokite, laikantis vietinių reikalavimų.
- 2. Saugokite įkroviklį nuo šilumos šaltinių (pvz. tiesioginių saulės spindulių, ugnies, šildytuvo, ir tt), kad būtų išvengta žalos.**
- 3. Apsaugokite įkroviklį nuo vandens, drėgmės ir šalčio.** Elektros smūgio rizika.
- 4. Jei pažeistas įkroviklio maitinimo laidas ar kištukas, nedelsdami nustokite jį naudoti ir grąžinkite įgaliojamam aptarnavimo centrui taisyti.** Jei maitinimo laidas yra pažeistas, jį turi pakeisti gamintojas arba įgaliojamas techninės priežiūros centras. Elektros smūgio rizika.
- 5. Baterijai krauti naudokite tik gamintojo rekomenduotą įkroviklį.** Naudodamiesi kitais įkrovikliais, galite patirti elektros šoką, susižeisti ir juos sugadinti.
- 6. Nedėkite vienkartinį baterijų į įkroviklį.** Sprogimo rizika.
- 7. Kad nepažeistumėte įkroviklio, naudokite jį aplinkos temperatūroje nuo +10°C iki +40°C.** Laikykite įkroviklį sausoje vietoje, kur temperatūra neviršija +40°C.
- 8. Įkroviklis skirtas naudoti tik patalpose.** Įkraudami akumuliatorių, pastatykite įkroviklį ant stabilaus lygaus paviršiaus, atokiau nuo degių medžiagų.
- 9. Nekraukite akumulatoriaus drėgnoje ar šlapioje aplinkoje.** Įkrovimo metu akumuliatorius ir įkroviklis gali kaisti.

Papildomi dažymo pistoletų saugos įspėjimai:

- Nenaudokite pistoleto maisto ir chemikalų purškimui. Toksiškų garų įkvėpimas gali pakenkti plaučiams.
- Nenukreipkite įjungto pistoleto į žmones ar gyvūnus.
- Pistoletą galima naudoti tik gerai vėdinamose patalpose.
- Nenaudokite pistoleto lauke lietaus ar stipraus vėjo metu.
- Negalima purkšti nežinomos sudėties medžiagų, kurios gali sukelti nežinomą pavojų.
- Nenaudokite įrankio be pritvirtinto purkštuko dangčio ir užsukamo dangtelio.
- Nerekomenduojama viršyti leistino purškiamo skysčio tankio intervalo.
- Nenaudokite prietaiso, jei kuris nors komponentas yra pažeistas.

Kitos grėsmės

Net naudojant elektrinį įrankį taip, kaip nurodyta, visų (likutinių) rizikos veiksnių neįmanoma pašalinti. Su elektrinio įrankio struktūra susijusi ši rizika:

- Plaučių pažeidimas, jei nenaudojama kaukė dulkėms.
- Klausos pažeidimas, jei nenaudojamos apsauginės ausinės.
- Žala sveikatai dėl vibracijos sklaidimo, jei elektrinis įrankis yra naudojamas ilgą laiką ir nėra tinkamai prižiūrimas bei sureguliuotas.

- Kūno sužalojimai ir turto sugadinimas dėl sugedusių priedų, kuriuos staiga išmetė elektrinis įrankis.

ĮSPĖJIMAS!

Šis elektrinis įrankis darbo metu sukuria elektromagnetinį lauką. Tam tikromis aplinkybėmis šis laukas gali trukdyti aktyviems arba pasyviems medicinos implantams. Norėdami sumažinti sunkių ar mirtinų sužalojimų riziką, rekomenduojame žmonėms, turintiems medicininius implantus, prieš naudojant šį elektrinį įrankį pasitarti su gydytoju ir implantų gamintoju.

INFORMACIJA APIE GAMINĮ

Paskirtis

Šis dažų purškimo pistoletas skirtas dažymui purškiant vandens lakais, gruntais, glaistais, metalizuotais ir perlamutriniais dažais.

Elektrinį įrankį naudokite tik pagal paskirtį. Naudojimas, išskyrus aprašytą šioje instrukcijoje, nėra skirtas elektriniam įrankiui pagal paskirtį. Už bet kokią žalą ar sužalojimus, padarytus netinkamu naudojimu, atsako vartotojas / savininkas, o ne gamintojas.

Techniniai duomenys

Akumuliatorius	20 V; 2 Ah, Li-Ion (RB-2001)*
Įkrovimo laikas	1- 1,5 h
Tinklinis įkroviklis (RB-2001-CH)*	Įėjimas: 100 – 240 V; 50/60 Hz Išėjimas: 21 V; 2,2 A
Purkštuko dydis	1,8 mm
Dažų bako talpa	800 ml
Dažų purškimo našumas	100/200 ml/min
Leistinas klampumas	8-12 DIN/s
Pūtimo galia	160 l/min
Svoris	0,9 kg
Komplekte	Dažų matavimo puodelis, naudojimo instrukcija
Garso slėgio lygis (L_{PA})	81 dB(A), K=3 dB(A)
Garso galios lygis (L_{WA})	91 dB(A), K=3 dB(A)
Rankos-peties vibracija	2,58 m/s ² , K=1,5 m/s ²

* Akumuliatorius ir įkroviklis parduodami atskirai

Vibracijos lygis

- Naudodami elektrinį įrankį kitoms reikmėms arba su kitais arba blogai prižiūrimais priedais, galite žymiai padidinti poveikio lygį.
- Laikotarpiu, kai įrankis yra išjungtas arba įjungtas, bet nenaudojamas, gali žymiai sumažinti poveikio lygį. Apsaugokite save nuo vibracijos poveikio tinkamai prižiūradami savo įrankį ir priedus, laikydami rankas šiltai ir tinkamai organizuodami savo darbą.

APTARNAVIMAS



Dėmesio: Akumuliatorius iš dalies įkrautas. Kad užtikrintumėte tinkamą elektrinio įrankio veikimą, prieš pirmą kartą naudodamiesi, visiškai įkraukite akumuliatorių.

Akumuliatoriaus įkrovimo lygis

Norėdami patikrinti akumuliatoriaus lygį, paspauskite mygtuką, esantį akumuliatoriaus gale:

- Kai baterija visiškai įkrauta, užsidega trys šviesos diodai.
- Kai akumuliatorius pusiau išsikrovęs, užsidega du šviesos diodai.
- Kai akumuliatorius išsikrovęs, užsidega vienas šviesos diodas. Įkraukite akumuliatorių.

Elektrinio įrankio įkrovimas

- Tinklinį įkroviklį pastatykite ant lygaus ir stabilaus paviršiaus 1 metro atstumu nuo elektros lizdo
- Atjunkite akumuliatorių nuo elektrinio įrankio. Norėdami tai padaryti, laikykite nuspaudę akumuliatoriaus atlaisvinimo mygtuką ir tuo pačiu metu išimkite akumuliatorių.
- Stumkite akumuliatorių į tinklinį įkroviklį iki galo, kol jis užsifiksuos.
- Prijunkite tinklinį įkroviklį prie elektros lizdo.
- Įkrovus akumuliatorių, ištraukite jį iš tinklinio įkroviklio ir įstumkite į elektrinį įrankį iki galo, kol jis užsifiksuos savo vietoje.

Įkrovimo indikatoriai

Tinkliniame įkroviklyje yra krovimo indikatoriai, informuojantys apie įkrovimo būseną:

LED	Būsena
Raudonas	Baterija kraunama
Žalias	Akumuliatorius krovimas baigtas, akumuliatorius visiškai įkrautas

- Visiškai įkrauti akumuliatorių reikia maždaug 1,5 valandos.
- Natūralu, kad įkroviklis ir akumuliatorius įkaista kraunant.
- Kai elektrinis įrankis nenaudojamas, rekomenduojame akumuliatorių krauti kas tris mėnesius.
- Kai elektrinio įrankio našumas smarkiai sumažėja, įkraukite akumuliatorių.

Pagrindo paruošimas

- Dažomas paviršius turi būti sausas, švarus, pašalintos dulкės ir nuriebalintas.
- Pistoletas tinkamas dažyti lygius, šiurkščius ir netaisyklingus paviršius.

Purkštuko surinkimas

Pistoletas turi nuimamą dažymo antgalį - purkštuką. Norėdami jį pritvirtinti, turite:

1. Pritvirtinkite antgalį prie adatos, įsitikindami, kad adatos korpuso skirtukai sutampa su purkštuko korpuso esančiomis grioveliais,
2. Pritvirtinkite purkštuko dangtelį prie purkštuko, įsitikindami, kad purkštuko korpuso skirtukai sutampa su purkštuko dangtelio grioveliais,
3. Uždėkite ir prisukite veržlę prietaiso priekyje.

Variklio surinkimas

- Norėdami pritvirtinti variklį, prijunkite viršutinę pistoleto korpuso dalį prie variklio, atkreipdami dėmesį į atitinkamus skirtukus.
- Tada pasukite variklį pagal laikrodžio rodyklę, kol jis užsifiksuos.
- Išimdami variklį, stumkite variklio paleidimo mygtuką ir laikydami jį pasukite į kairę, tada ištraukite jį iš pistoleto korpuso viršaus.

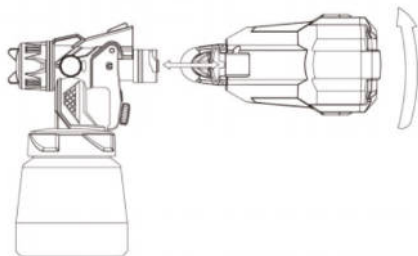

Dažų klampumo tikrinimas

Pistoletas turi dažų matavimo puodelį, kuris naudojamas dažų klampumui patikrinti.

- Norėdami išmatuoti klampumą, užpildykite puodelį dažais ir išmatuokite, per kiek sekundžių jis visiškai nutekės per mažą skylę indo apačioje - tai yra DIN / s vertė.
- Jei klampumas viršija leistiną vertę, pakeiskite medžiagą į skystesnę arba praskieskite ją dažams tinkamu tirpikliu (įsitikinkite, kad dažus galima skiesti).

Dažų konteinerio surinkimas ir suregulavimas

Pistoletas turi dažų konteinerį

- Rezervuaras turėtų būti užpildytas purškiamą medžiaga, neviršijant maksimalios užpildymo linijos.
- Atsižvelgiant į purškimo pistoleto padėtį, purškiant medžiagą, siurbimo vamzdis turi būti tinkamai pasuktas dažų konteinerio atžvilgiu.

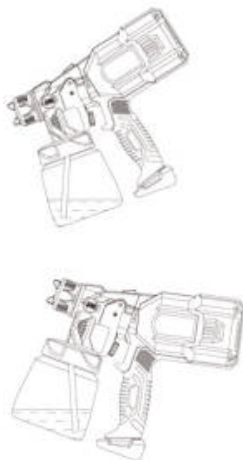

Purškiamų dažų srauto reguliavimas

Trigerio gale yra reguliavimo varžtas, kuris naudojamas purškiamų dažų srautui reguliuoti

- Sukant reguliavimo varžtą prieš laikrodžio rodyklę, sumažinamas purškiamų dažų srautas ir dangos storis.
- Pasukdami varžtą pagal laikrodžio rodyklę, padidėja purškiamų dažų srautas ir dangos storis.

Purškimo formos reguliavimas

Pistoletas turi rankenėlę, kuria galima sureguliuoti purškalo formą.

- Norėdami pakeisti purškalo formą, pasukite rankenėlę pagal žymėjimą ant jos.
- Norėdami pakeisti purškalo formos orientaciją (horizontalią arba vertikalią), pasukite purkštuko dangtelį pagal norimą pasiekti orientaciją.

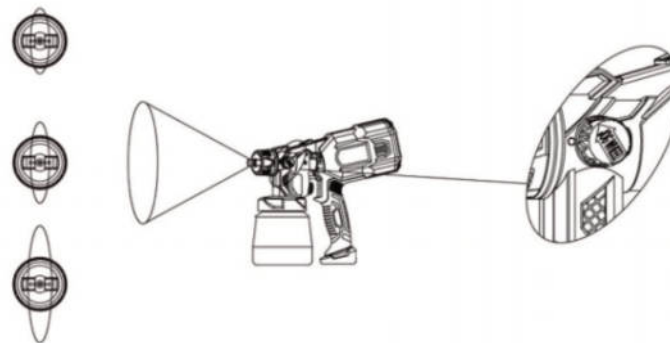

Įjungimas ir išjungimas

- Norėdami įjungti įrenginį, paspauskite mygtuką.
- Atleidus gaiduką, įrengimas bus išjungtas.

Dažymas

- Norėdami gauti geriausius rezultatus, pistoletą judinkite sklandžiai ir tolygiai.
- Laikykite pistoletą 20-30 cm atstumu nuo dažomo paviršiaus.
- Purškdami dažus, nedarykite ovalių judesių.
- Rekomenduojama paviršių dažyti mažiausiai du kartus, nebent dažų gamintojas rekomenduoję kitaip.

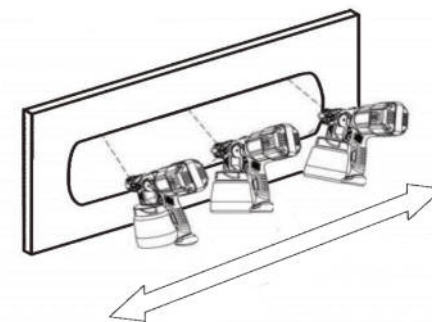

Priežiūra

 Prieš valydami ir prižiūrėdami, visada išjunkite elektrinį įrankį ir išimkite akumuliatorių. Taip pat rekomenduojama nuimti variklį nuo pistoleto korpuso.

Po kiekvieno naudojimo išardykite antgalį ir priedus ir kruopščiai išvalykite. Korpusą nuvalykite drėgna šluoste. Stiprius nešvarumus nuplaukite minkštu skudurėliu, sudrėkintu muilu. Tokius elektrinius įrankius leidžiama naudoti valymo priemonėmis, tačiau nemerkite elektrinių įrankių į jas. Netinkamos cheminės medžiagos sugadins plastikines dalis.

Prieš atidedant elektrinį įrankį, išvalykite jį. Elektrinį įrankį, naudojimo instrukcijas ir priedus laikykite gamintojo pakuotėje. Elektrinį įrankį laikykite švarioje, sausoje, apsaugotoje nuo drėgmės ir vaikams nepasiekiamoje vietoje. Nelaikykite elektrinio įrankio aplinkoje, kur temperatūra nukrenta žemiau 0°C. Įsitinkite, kad saugojimo metu ant elektrinio įrankio nėra jokių daiktų.

Specialios akumulatoriaus gabenimo sąlygos

Ličio- jonų akumulatoriams galioja įstatymai dėl pavojingų krovinių vežimo. Ruošdami krovinius transportavimui, pasitarkite su pavojingų krovinių ekspertu. Šie akumulatoriai turi būti gabenami laikantis vietinių ir nacionalinių potvarkių ir taisyklių. Įsitinkite, kad kontaktai yra apsaugoti ir izoliuoti. Įsitinkite, kad gabenant akumulatorius negali judėti pakuotės viduje. Gaminys ir naudojimo instrukcijos gali būti keičiamos. Techninės specifikacijos gali būti keičiamos be išankstinio įspėjimo.

KWESTIE BEZPIECZEŃSTWA









Należy przeczytać dołączone ostrzeżenia dotyczące bezpieczeństwa, dodatkowe ostrzeżenia dotyczące bezpieczeństwa oraz instrukcję. Nieprzestrzeganie ostrzeżeń dotyczących bezpieczeństwa oraz instrukcji może prowadzić do porażenia prądem, pożaru i/lub poważnych obrażeń ciała.

Zachować ostrzeżenia dotyczące bezpieczeństwa oraz instrukcję na przyszłość.

Użyty w poniższej instrukcji termin „elektronarzędzie” odnosi się do elektronarzędzi zasilanych energią elektryczną z sieci (z przewodem zasilającym) i do elektronarzędzi zasilanych akumulatorami (bez przewodu zasilającego).

Symbole (Objaśnienie symboli występujących na elektronarzędziu, jeśli dotyczy)

	Przeczytać instrukcję obsługi.
	Oznacza ryzyko obrażeń ciała, śmierci lub uszkodzenia elektronarzędzia w razie nieprzestrzegania poleceń z instrukcji.
	Ryzyko porażenia prądem.
	Zmienna prędkość elektroniczna.
	Obroty, w lewo/prawo.
	Tylko do użytku w pomieszczeniach.
	W razie usterki transformator nie jest niebezpieczny.
	Elektronarzędzie klasy II – Podwójna izolacja – Nie trzeba stosować wtyczek z uziemieniem.
	Nie wystawiać elektronarzędzia na działanie ekstremalnych temperatur (zbyt wysokich lub zbyt niskich). Chronić przed bezpośrednim nasłonecznieniem.
	Nie wystawiać na działanie warunków atmosferycznych. Nie używać w wilgotnym otoczeniu.
	Nosić osobiste wyposażenie ochronne: maskę przeciwpyłową, nauszники oraz okulary ochronne.
	Nosić rękawice ochronne oraz obuwie ochronne.
	Utrzymywać części ciała z dala od ruchomych części elektronarzędzia.
	Upewnić się, aby dzieci, inne osoby oraz zwierzęta znajdowały się w bezpiecznej odległości od elektronarzędzia oraz miejsca pracy.

	Odłączyć elektronarzędzie od źródła zasilania przed rozpoczęciem jakichkolwiek prac konserwacyjnych, czyszczeniem lub gdy elektronarzędzie nie jest używane. Odłączyć przewód zasilający ładowarki sieciowej jeśli przewód zasilający został uszkodzony. podczas użytkowania. Chwycić i pociągnąć za wtyczkę, nigdy za przewód.
	Nie wyrzucać produktu do nieodpowiednich pojemników
	Zbiórka selektywna akumulatora litowo-jonowego.
	Produkt spełnia wymogi odpowiednich norm bezpieczeństwa podanych w dyrektywach UE.
	Ryzyko wybuchu! Chronić akumulator przed źródłami ciepła oraz ogniem. Nie wrzucać do ognia. Nie podpalać.
	Nie wrzucać akumulatora do wody
	Maksymalna temperatura otoczenia: 40°C/45°C. Zawsze ładować akumulator w temperaturze otoczenia od +10°C do +40°C.

Ogólne przepisy bezpieczeństwa dla elektronarzędzi

1. **Należy utrzymywać stanowisko pracy w czystości i dobrze oświetlone.** Nieporządek w miejscu pracy lub nieoświetlona przestrzeń robocza mogą być przyczyną wypadków.
2. **Nie należy pracować tym elektronarzędziem w otoczeniu zagrożonym wybuchem, w którym znajdują się np. łatwopalne ciecze, gazy lub pyły.** Podczas pracy elektronarzędziem wytwarzają się iskry, które mogą spowodować zapłon.
3. **Podczas użytkowania elektronarzędzia, upewnić się aby dzieci i inne osoby znajdowały się w bezpiecznej odległości.** Odwrócenie uwagi może spowodować utratę kontroli nad elektronarzędziem.

Dzieci nie powinny posługiwać się elektronarzędziem.

Nie należy pozwalać dzieciom bawić się elektronarzędziem

Bezpieczeństwo elektryczne

Przed podłączeniem elektronarzędzia, należy sprawdzić zgodność napięcia prądu gniazda sieciowego i elektronarzędzia.

1. **Wtyczka elektronarzędzia musi pasować do gniazda. Nie wolno zmieniać wtyczki w jakikolwiek sposób. Nie wolno używać wtyków adapterowych w przypadku elektronarzędzi z uziemieniem ochronnym.** Niezmienione wtyczki i pasujące gniazda zmniejszają ryzyko porażenia prądem. **Należy unikać kontaktu z uziemionymi powierzchniami jak rury, grzejniki, piece i lodówki.** Ryzyko porażenia prądem jest większe, gdy ciało użytkownika jest uziemione.
2. **Elektronarzędzie należy zabezpieczyć przed deszczem i wilgocią.** Przedostanie się

wody do elektronarzędzia podwyższa ryzyko porażenia prądem.

3. **Nigdy nie należy nosić elektronarzędzia, trzymając je za przewód, używać przewodu do zawieszenia elektronarzędzia; nie wolno też wyciągać wtyczki z gniazdka pociągając za przewód. Przewód należy chronić przed wysokimi temperaturami, należy go trzymać z dala od oleju, ostrych krawędzi lub ruchomych części elektronarzędzia.** Uszkodzone lub splątane przewody zwiększają ryzyko porażenia prądem.
4. **Jeśli przewód zasilający ulegnie uszkodzeniu, należy go wymienić wyłącznie u wytwórcy lub przez wykwalifikowanego pracownika zakładu serwisowego.**
5. **W przypadku użytkowania elektronarzędzia na zewnątrz, należy użyć przewodu przedłużającego przeznaczonego do pracy na zewnątrz.** Użycie odpowiedniego przedłużacza zmniejsza ryzyko porażenia prądem.
6. **Jeśli zaistnieje konieczność użycia przewodu przedłużającego, należy zwrócić uwagę na odpowiedni materiał oraz przekrój przewodu.** Użycie nieodpowiedniego przedłużacza może doprowadzić do nagłego spadku napięcia a w konsekwencji do uszkodzenia elektronarzędzia.
7. **Jeśli nie da się uniknąć zastosowania elektronarzędzia w wilgotnym otoczeniu, należy zastosować wyłącznik ochronny różnicowoprądowy (RCD).** Użycie wyłącznika różnicowoprądowego zmniejsza ryzyko porażenia prądem.

Bezpieczeństwo osób

1. **Podczas użytkowania elektronarzędzia, należy zachować szczególną ostrożność, a każdą czynność wykonywać uważnie i z rozwagą. Nie należy używać elektronarzędzia, gdy jest się zmęczonym, pod wpływem środków odurzających, alkoholu lub lekarstw.** Moment nieuwagi podczas pracy z elektronarzędziem może doprowadzić do poważnych urazów ciała.
2. **Należy nosić osobiste wyposażenie ochronne. Należy zawsze nosić okulary ochronne.** Wyposażenie ochronne, takie jak maska przeciwpyłowa, buty z podeszwą antypoślizgową, kask ochronny czy naszniki ochronne użyte do odpowiednich warunków zmniejszają ryzyko doznania obrażeń ciała.
3. **Należy zapobiegać przypadkowemu uruchomieniu elektronarzędzia. Przed podłączeniem do źródła zasilania oraz/lub akumulatora, chwyceniem lub przeniesieniem elektronarzędzia należy upewnić się, że jest ono wyłączone.** Trzymanie palca na włączniku podczas przenoszenia elektronarzędzia lub podłączania go do źródła zasilania stwarza ryzyko wypadków.
4. **Przed włączeniem elektronarzędzia, należy usunąć narzędzia nastawcze lub klucze.** Narzędzie lub klucz, znajdujący się w ruchomych częściach elektronarzędzia mogą doprowadzić do obrażeń ciała.
5. **Należy unikać nienaturalnych pozycji podczas pracy. Należy utrzymywać stabilną pozycję i zachować równowagę.** Zapewnia to lepszą kontrolę nad elektronarzędziem w niespodziewanych sytuacjach.
6. **Podczas pracy z elektronarzędziem należy pamiętać o odpowiednim ubiorze. Nie należy nosić luźnej odzieży oraz biżuterii. Należy upewnić się, że włosy, odzież oraz rękawice znajdują się z dala od ruchomych części elektronarzędzia.** Luźna odzież, biżuteria lub długie włosy mogą zostać wciągnięte przez ruchome części.
7. **Jeśli istnieje możliwość podłączenia zewnętrznego urządzenia odsysającego do elektronarzędzia, należy upewnić się, że zostało ono prawidłowo podłączone oraz że będzie używane w odpowiedni sposób.** Użycie urządzenia odsysającego pył może zmniejszyć zagrożenia związane z pyłami.

Prawidłowa obsługa i eksploatacja elektronarzędzia

1. **Nie należy przeciążać elektronarzędzia. Używać wyłącznie elektronarzędzi przeznaczonych do zaplanowanych prac.** Odpowiednio dobranym elektronarzędziem pracuje się w danym zakresie wydajności lepiej i bezpieczniej.
2. **Nie należy pozostawiać elektronarzędzia podczas pracy bez nadzoru.**
3. **Stosować uchwyt(y) pomocniczy(e), jeśli został(y) dołączony(e) do elektronarzędzia. Utrata panowania nad elektronarzędziem może powodować obrażenia ciała.**
4. **Należy utrzymywać uchwyty oraz rękojeść elektronarzędzia w czystości oraz upewnić się, że są suche, wolne od zanieczyszczeń, w szczególności olejów i tłuszczów.**
5. **Trzymać elektronarzędzie za izolowane powierzchnie chwytania podczas wykonywania pracy, podczas której osprzęt tnący może zetknąć się z ukrytym okablowaniem lub przewodem elektronarzędzia. Zetknięcie się osprzętu tnącego z przewodem pod napięciem może sprawić, że odsłonięte metalowe części narzędzia również będą pod napięciem i spowodować porażenie operatora prądem.**
6. **Należy natychmiast zaprzestać używania elektronarzędzia, jeżeli włącznik nie działa prawidłowo.** Elektronarzędzie, którego nie można włączyć lub wyłączyć jest niebezpieczne i powinno zostać naprawione.
7. **Przed przystąpieniem do regulacji elektronarzędzia, wymianą osprzętu lub zaprzestaniem korzystania z elektronarzędzia, należy odłączyć je od źródła zasilania i/lub odłączyć akumulator.** Wymienione środki ostrożności mogą zapobiec przypadkowemu włączeniu elektronarzędzia.
8. **Niniejszy sprzęt może być użytkowany przez dzieci w wieku co najmniej 8 lat i przez osoby o obniżonych możliwościach fizycznych, czuciowych lub umysłowych, a także te, które nie posiadają doświadczenia i nie są zaznajomione ze sprzętem, jeżeli zapewniony zostanie nadzór lub instruktaż odnośnie użytkowania sprzętu w bezpieczny sposób tak, aby związane z tym zagrożenia były zrozumiałe.**
9. **Należy przechowywać elektronarzędzia poza zasięgiem dzieci oraz nie pozwalać obsługiwać elektronarzędzia osobom niezaznajomionym ze sprzętem lub nie znającym poniższej instrukcji.** Elektronarzędzia stanowią zagrożenie dla osób niezaznajomionych ze sprzętem.
10. **Należy pamiętać o właściwej konserwacji elektronarzędzia. Należy kontrolować, czy ruchome części działają prawidłowo, nie są zablokowane, pęknięte lub uszkodzone w sposób, który mógłby negatywnie wpłynąć na pracę elektronarzędzia. W wypadku jakichkolwiek uszkodzeń, należy oddać elektronarzędzie do naprawy. Wiele wypadków jest skutkiem nieprawidłowej konserwacji elektronarzędzi.**
11. **Należy dbać o odpowiednią ostrość oraz czystość narzędzi tnących.** Odpowiednio konserwowane narzędzia tnące są łatwiejsze w prowadzeniu a prawdopodobieństwo ich zakleszczenia jest o wiele mniejsze.
12. **Elektronarzędzia, osprzęt, narzędzia pomocnicze itd. należy używać zgodnie z poniższymi zaleceniami, z uwzględnieniem warunków oraz rodzaju wykonywanej pracy.** Używanie elektronarzędzi do prac niezgodnych z ich przeznaczeniem może doprowadzić do niebezpiecznych sytuacji.

Serwis

Naprawę elektronarzędzia należy zlecić jedynie wykwalifikowanemu serwisantowi i używać jedynie oryginalnych części zamiennych. Powyższe daje gwarancję na zachowanie bezpieczeństwa elektronarzędzia.

Użytkowanie i pielęgnacja akumulatora

1. **Nie należy rozmontowywać akumulatora. Jeśli akumulator posiada jakiegokolwiek oznaki uszkodzenia, należy natychmiast zaprzestać korzystania z akumulatora i nie ładować go.** Ryzyko zwarcia, porażenia prądem lub wybuchu.
2. **Akumulator należy chronić przed źródłami ciepła (np. bezpośrednie nasłonecznienie, ogień, grzejnik itd.) w celu uniknięcia jego uszkodzenia.**
3. **Akumulator należy chronić przed wodą, wilgocią i zimnem.** Ryzyko porażenia prądem.
4. **W przypadku uszkodzenia i niewłaściwego użytkowania, z akumulatora mogą wydobywać się opary. Należy zapewnić odpowiednią wentylację w miejscu pracy.** Opary mogą być szkodliwe dla układu oddechowego.
5. **Ładować akumulator tylko ładowarką podaną przez producenta.** Ładowarka odpowiednia dla jednego rodzaju akumulatora może powodować ryzyko pożaru, jeśli zostanie użyta z innym rodzajem akumulatora.
6. **Używać elektronarzędzia jedynie w połączeniu z wyznaczonymi akumulatorami.** Użycie innych akumulatorów może powodować ryzyko obrażeń ciała i pożaru.
7. **Kiedy akumulator nie jest używany, należy przechowywać go z dala od innych metalowych przedmiotów, takich jak spinacze, monety, klucze, gwoździe, śruby lub inne małe metalowe przedmioty, które mogą spowodować zwarcie styków akumulatora.** Zwarcie styków akumulatora może powodować poparzenia lub pożar.
8. **W przypadku silnego uderzenia, z akumulatora może wypłynąć płyn. Unikać styczności. W razie przypadkowej styczności niezwłocznie przepłukać miejsce styczności wodą. Jeśli dojdzie do styczności płynu z akumulatora z oczami, natychmiast uzyskać pomoc lekarską.** Płyn z akumulatora może powodować podrażnienia lub poparzenia.
9. **Nie wolno używać uszkodzonych ani modyfikowanych akumulatorów.** Uszkodzone lub zmodyfikowane akumulatory mogą zachowywać się w sposób nieprzewidywalny, powodując niebezpieczne dla zdrowia skutki (zapłon, eksplozja, obrażenia ciała).
10. **Przed podłączeniem akumulatora należy upewnić się, że włącznik elektronarzędzia znajduje się w pozycji OFF.** W przeciwnym wypadku istnieje ryzyko obrażeń.
11. **Aby uniknąć uszkodzenia akumulatora, należy ładować go w temperaturze otoczenia od +10°C do +40°C.** Przechowywać akumulator w suchym miejscu, gdzie temperatura nie przekracza +40°C.

Użytkowanie i pielęgnacja ładowarki

1. **Nie należy rozmontowywać ładowarki. Jeśli ładowarka została narażona na silny wstrząs lub posiada jakiegokolwiek oznaki uszkodzenia, należy natychmiast zaprzestać korzystania z ładowarki i nie podejmować samodzielnej próby jej naprawy.** Ładowarkę należy zwrócić do autoryzowanego punktu serwisowego, aby uniknąć jakichkolwiek zagrożeń dla użytkownika; lub zutylizować zgodnie z lokalnymi przepisami.
2. **Ładowarkę należy chronić przed źródłami ciepła (np. bezpośrednie nasłonecznienie, ogień, grzejnik itd.) w celu uniknięcia jej uszkodzenia.**
3. **Ładowarkę należy chronić przed wodą, wilgocią i zimnem.** Ryzyko porażenia prądem.
4. **Jeśli przewód zasilający lub wtyczka ładowarki zostaną uszkodzone, należy natychmiast zaprzestać korzystania z ładowarki i zwrócić ją do autoryzowanego punktu serwisowego w celu naprawy. Jeśli przewód zasilający zostanie uszkodzony, musi zostać wymieniony przez producenta lub autoryzowany punkt serwisowy.** Ryzyko porażenia prądem.
5. **Do ładowania akumulatora należy używać wyłącznie ładowarki dostarczonej przez**

producenta. Użycie innych ładowarek grozi porażeniem prądem, obrażeniem ciała i uszkodzeniom.

6. W ładowarce nie należy umieszczać baterii jednorazowych. Ryzyko wybuchu.
7. Aby uniknąć uszkodzenia ładowarki, należy używać jej w temperaturze otoczenia od +10°C do +40°C. Przechowywać ładowarkę w suchym miejscu, gdzie temperatura nie przekracza +40°C.
8. Ładowarka wyłącznie do użytku wewnątrz pomieszczeń. Podczas ładowania akumulatora, należy umieścić ładowarkę na stabilnej, płaskiej powierzchni, z dala od materiałów łatwopalnych.
9. Nie należy ładować akumulatora w mokrym lub wilgotnym środowisku. Podczas ładowania, akumulator i ładowarka mogą się nagrzewać.

Dodatkowe ostrzeżenia dotyczące bezpieczeństwa dla pistoletów malarskich

- Nie należy używać pistoletu do rozpylania żywności oraz substancji chemicznych. Wdychanie toksycznych oparów grozi uszkodzeniem płuc.
- Nie należy kierować włączonego pistoletu w kierunku ludzi i zwierząt.
- Pistolet może być używany wyłącznie w dobrze wentylowanych pomieszczeniach.
- Nie należy używać pistoletu na zewnątrz w trakcie deszczu lub silnego wiatru.
- Nie należy rozpylać materiałów o nieznanym składzie i mogących spowodować nieznane ryzyko podczas rozpylania.
- Nie należy używać narzędzia bez zamontowanej pokrywy dyszy i nakrętki.
- Nie zaleca się przekraczania dopuszczalnego zakresu gęstości rozpylanej cieczy.
- Nie należy używać urządzenia w przypadku uszkodzenia któregoś z elementów.

Pozostałe zagrożenia

Nawet gdy elektronarzędzie jest użytkowane zgodnie z zaleceniami, nie można wyeliminować wszystkich czynników ryzyka (szczątkowego). Następujące zagrożenia wiążą się z budową elektronarzędzia:

- Uszkodzenie płuc w przypadku nie zastosowania maski przeciwpyłowej.
- Uszkodzenie słuchu w przypadku nie zastosowania nasłuchów ochronnych.
- Szkody dla zdrowia wynikające z emisji drgań, jeśli elektronarzędzie jest używane przez długi okres i nie jest odpowiednio konserwowane i regulowane.
- Obrażenia ciała i uszkodzenia mienia z powodu pękniętych akcesoriów, nagle wyrzuconych przez elektronarzędzie.

OSTRZEŻENIE!

To elektronarzędzie wytwarza pole elektromagnetyczne podczas pracy. To pole może w pewnych okolicznościach zakłócać aktywne lub pasywne implanty medyczne. Aby ograniczyć ryzyko poważnych lub śmiertelnych obrażeń ciała, zalecamy osobom z implantami medycznymi konsultację z lekarzem oraz producentem implantu przed rozpoczęciem obsługi tego elektronarzędzia.

INFORMACJE O ELEKTRONARZĘDZIU

Przeznaczenie

Niniejszy pistolet malarski przeznaczony jest do malowania natryskowego lakierami wodorozcieńczalnymi, akrylami podkładowymi, szpachlami metalizowanymi i perłowymi.

Elektronarzędzie używać tylko zgodnie z jego przeznaczeniem. Każde użycie, odbiegające od opisanego w niniejszej instrukcji jest niezgodne z przeznaczeniem elektronarzędzia. Za powstałe w wyniku niewłaściwego użytkowania szkody lub zranienia odpowiedzialność ponosi użytkownik/właściciel, a nie producent.

Dane techniczne:

Akumulator (RB-2001)*	20 V; 2 Ah, Li-Ion (RB-2001)*
Czas ładowania	1- 1,5 h
Ładowarka sieciowa (RB-2001-CH)*	Wejście: 100 – 240 V; 50/60 Hz
	Wyjście: 21 V; 2,2 A
Rozmiar dyszy	1,8 mm
Pojemność zbiornika na farbę	800 ml
Wydajność natrysku farby	100/200 ml/min
Dopuszczalna lepkość farby	8-12 DIN/s
Wydajność wydmuchu	160 l/min
Waga	0,9 kg
W zestawie	Kubek pomiarowy do farby, instrukcja obsługi
Poziom ciśnienia akustycznego (L_{PA})	81 dB(A), K=3 dB(A)
Poziom mocy akustycznej (L_{WA})	91 dB(A), K=3 dB(A)
Drgania ręka-ramię	2,58 m/s ² , K=1,5 m/s ²

*Bateria i ładowarka sprzedawane są oddzielnie.

Poziom drgań

- Używanie narzędzia do innych zastosowań lub z innymi albo źle konserwowanymi akcesoriami może znacząco zwiększać poziom ekspozycji.
- Okresy, kiedy narzędzie jest wyłączone, lub gdy jest włączone, ale nie jest używane, mogą znacząco ograniczać poziom ekspozycji. Chroń się przed wpływem drgań, konserwując odpowiednio narzędzie i akcesoria, utrzymując ciepłotę dłoni oraz odpowiednio organizując pracę.

OBSŁUGA



Uwaga: Akumulator jest częściowo naładowany. Aby zapewnić prawidłowe działanie elektronarzędzia, należy całkowicie naładować akumulator przed pierwszym użyciem.

Poziom naładowania akumulatora

Aby sprawdzić poziom naładowania akumulatora należy nacisnąć przycisk znajdujący się z tyłu akumulatora:

- Gdy akumulator jest całkowicie naładowany, świecą się trzy diody.
- Gdy akumulator jest w połowie rozładowany, świecą się dwie diody.
- Gdy akumulator jest rozładowany, świeci się jedna dioda. Należy naładować akumulator.

Ładowanie elektronarzędzia

- Należy umieścić ładowarkę sieciową na płaskiej i stabilnej powierzchni w odległości około 1 metra od gniazda zasilania sieciowego.
- Odłączyć akumulator od elektronarzędzia. Aby to zrobić należy przytrzymać przycisk zwalniania akumulatora i jednocześnie wysunąć akumulator.
- Maksymalnie wsunąć akumulator do ładowarki sieciowej aż zablokuje się w miejscu.
- Podłączyć ładowarkę sieciową do gniazda zasilania sieciowego.
- Po naładowaniu akumulatora należy wysunąć go z ładowarki sieciowej i maksymalnie wsunąć do elektronarzędzia, aż zablokuje się w miejscu.

Wskaźniki ładowania

Ładowarka sieciowa jest wyposażona we wskaźniki ładowania, informujące o stanie procesu ładowania:

LED	Stan
Czerwony	Ładowanie akumulatora w toku
Zielony	Ładowanie akumulatora zakończone, akumulator całkowicie naładowany

- Pełne naładowanie akumulatora zajmuje około 1,5 godziny.
- Nagrzewanie się ładowarki sieciowej oraz akumulatora podczas ładowania jest naturalnym zjawiskiem.
- Gdy elektronarzędzie nie jest używane, zalecane jest ładowanie akumulatora co trzy miesiące.
- Gdy wydajność elektronarzędzia znacząco się obniży, należy naładować akumulator.

Przygotowanie podłoża

- Malowane podłoże musi być suche, czyste, odkurzone, odtłuszczone.
- Pistolet nadaje się do malowania gładkich, chropowatych, a także nieregularnych powierzchni.

Montaż dyszy

Pistolet wyposażony jest w demontowalną dyszę do malowania. Aby ją zamontować należy:

1. Nałożyć dyszę na igłę, zwracając uwagę na to, aby wypustki na obudowie igły były dopasowane do wgłębień w obudowie dyszy,
2. Nałożyć pokrywę dyszy na dyszę, zwracając uwagę na to, aby wypustki na obudowie dyszy były dopasowane do wgłębień na pokrywie dyszy,
3. Nałożyć i przykręcić nakrętkę do przedniej części urządzenia.

Montaż silnika

- Aby zamocować silnik należy połączyć górną część korpusu pistoletu z silnikiem, zwracając uwagę na odpowiednie wypustki.
- Następnie należy obrócić silnik w prawo do momentu usłyszenia kliknięcia.
- Przy demontażu silnika należy przesunąć przycisk zwalniania silnika i trzymając go przekręcić silnik w lewą stronę, a następnie wyciągnąć go z górnej części korpusu pistoletu.

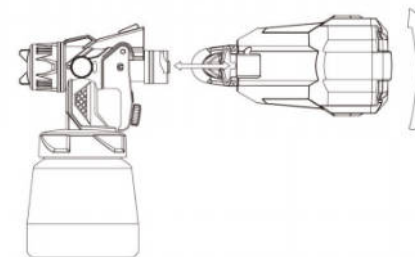

Sprawdzenie lepkości farby

Pistolet wyposażony jest w kubek pomiarowy do farby, który służy do sprawdzenia lepkości farby.

- Aby zmierzyć lepkość należy napełnić kubek farbą i zmierzyć po ilu sekundach całkowicie wycieknie przez mały otwór znajdujący się na dole naczynia – jest to wartość DIN/s.
- Jeżeli lepkość przekracza dopuszczalną wartość, należy zmienić substancję na rzadszą lub rozcieńczyć ją rozpuszczalnikiem odpowiednim dla danej farby (należy upewnić się, że daną farbę wolno rozcieńczać).

Montaż i regulacja pojemnika na farbę

Pistolet posiada zbiornik na farbę

- Zbiornik należy napełnić rozpylaną substancją, nie przekraczając linii maksymalnego wypełnienia.
- W zależności od pozycji pistoletu przy rozpylaniu substancji, należy odpowiednio przekręcić rurkę zasysającą w stosunku do pojemnika na farbę.

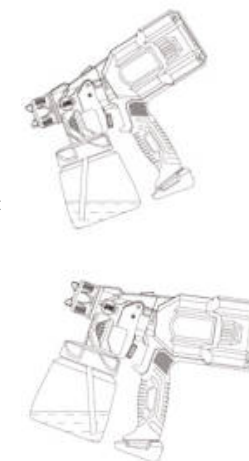

Regulacja przepływu rozpylanej farby

W tylnej części spustu znajduje się śruba regulacyjna, która służy do regulacji przepływu rozpylanej farby

- Przekręcenie śruby regulacyjnej w lewo zmniejsza przepływ rozpylanej farby i grubość pokrycia.
- Przekręcenie śruby w prawo zwiększa przepływ rozpylanej farby i grubość pokrycia.

Regulacja kształtu natrysku

Pistolet posiada pokrętkę regulującą kształt natrysku.

- Aby zmienić kształt natrysku należy przekręcić pokrętkę zgodnie z oznaczeniem znajdującym się na nim.
- Aby zmienić orientację kształtu natrysku (poziomą lub pionową) należy obrócić pokrywę dyszy zgodnie z tym jaką orientację chcemy osiągnąć.

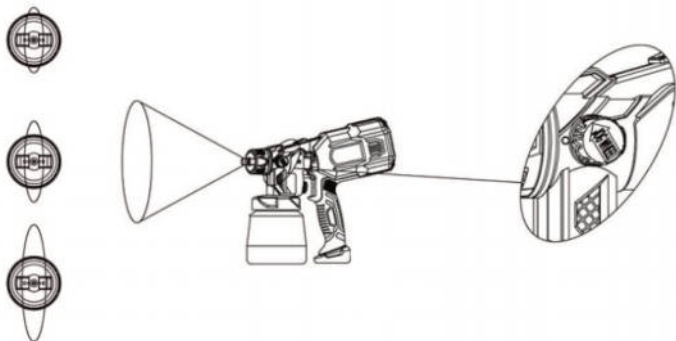

Włączanie i wyłączanie

- Aby włączyć urządzenie należy nacisnąć spust.
- Puszczanie spustu spowoduje wyłączenie urządzenia.

Malowanie

- Aby uzyskać najlepszy efekt pracy, należy poruszać pistoletem równomiernie, gładkim ruchem.
- Pistolet należy trzymać w odległości 20-30 cm od malowanej powierzchni.
- Nie należy wykonywać owalnych ruchów podczas natrysku farby.
- Zaleca się co najmniej dwukrotne malowanie powierzchni, chyba że producent używanej farby zaleca inaczej.

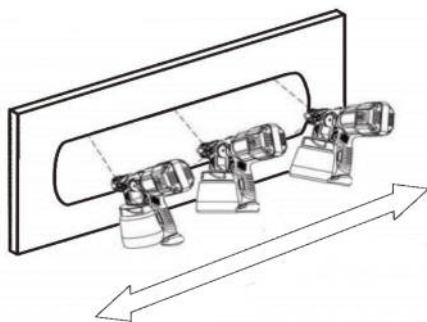

Konserwacja

 Przed rozpoczęciem czyszczenia i konserwacji zawsze wyłączać elektronarzędzie i wyjmować z niego akumulator. Zaleca się także demontaż silnika od korpusu pistoletu.

Po każdym użyciu należy zdemontować dyszę wraz z osprzętem i dokładnie ją wyczyścić. Obudowę należy czyścić za pomocą wilgotnej ściereczki. Oporne zabrudzenia myć miękką ściereczką zwilżoną mydlinami. Dozwolone jest użycie substancji przeznaczonych do mycia takich elektronarzędzi, jednak nie należy zanurzać w nich elektronarzędzia. Nieodpowiednie substancje chemiczne spowodują uszkodzenie części z tworzyw sztucznych.

Przed odłożeniem, wyczyścić elektronarzędzie. Przechowywać elektronarzędzie, instrukcję obsługi oraz akcesoria w oryginalnym opakowaniu. Przechowywać elektronarzędzie w miejscu czystym, suchym zabezpieczonym przed wilgocią i poza zasięgiem dzieci. Nie przechowywać elektronarzędzia w otoczeniu, gdzie temperatura spada poniżej 0°C. Upewnić się, że podczas przechowywania na elektronarzędziu nie znajdują się żadne przedmioty.

Warunki szczególne dotyczące transportu akumulatora

Akumulatory litowo-jonowe podlegają ustawowym przepisom dotyczącym transportu towarów niebezpiecznych. Podczas przygotowywania towaru do transportu, należy skonsultować się z ekspertem ds. towarów niebezpiecznych. Transport tych akumulatorów powinien odbywać się przy przestrzeganiu lokalnych oraz krajowych rozporządzeń i przepisów. Należy upewnić się, że styki są zabezpieczone i zaizolowane. Zwrócić uwagę na to, aby akumulator nie mógł przemieszczać się we wnętrzu opakowania podczas transportu. Produkt i instrukcja obsługi podlegają zmianom. Dane techniczne podlegają zmianom bez uprzedzenia.

WIĘCEJ

Więcej informacji na temat tego urządzenia dostępne są na stronie: www.rebelelectro.com.

Przed użyciem należy dokładnie zapoznać się z treścią instrukcji obsługi.

Odwiedź stronę www.rebelelectro.com, aby poznać więcej produktów i akcesoriów.

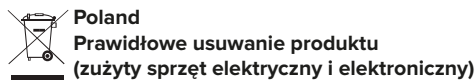

Oznaczenie umieszczone na produkcie lub w odnoszących się do niego tekstach wskazuje, że po upływie okresu użytkowania nie należy usuwać z innymi odpadami pochodzącymi z gospodarstw domowych. Aby uniknąć szkodliwego wpływu na środowisko naturalne i zdrowie ludzi wskutek niekontrolowanego usuwania odpadów, prosimy o oddzielenie produktu od innego typu odpadów oraz odpowiedzialny recykling w celu promowania ponownego użycia zasobów materialnych jako stałej praktyki. W celu uzyskania informacji na temat miejsca i sposobu bezpiecznego dla środowiska recyklingu tego produktu użytkownicy w gospodarstwach domowych powinni skontaktować się z punktem sprzedaży detalicznej, w którym dokonali zakupu produktu, lub z organem władz lokalnych. Użytkownicy w firmach powinni skontaktować się ze swoim dostawcą i sprawdzić warunki umowy zakupu. Produktu nie należy usuwać razem z innymi odpadami komercyjnymi.

Wyprodukowano w CHRL dla LECHPOL ELECTRONICS Sp. z o.o. Sp.k., ul. Garwolińska 1, 08-400 Miętne.

DEKLARACJA ZGODNOŚCI CE

Producent: Lechpol Electronics Sp. z o.o., Sp.k.
Adres: ul. Garwolińska 1, 08-400 Miętne, Polska

Rodzaj sprzętu
Bezprzewodowy pistolet malarski
Model: RB-1061

My, niżej podpisani, niniejszym deklaruujemy, że powyżej wymienione wyroby spełniają wymagania następujących dyrektyw:

Norma wyrobu:
EN 60745-1:2009+A11:2010
EN 60745-2-1:2010
EN 60745-2-2:2010
EK9-BE-77(V3):2015; EK9-BE-87:2014; EK9-BE-88:2014
EK9-BE-89:2014; EK9-BE91:2015
EN 55014-1:2006/+A1:2009/+A2:2011
EN 55014-2:1997/+A1:2001/+A2:2008

Zgodnie z następującymi europejskimi dyrektywami:
Maszyny i urządzenia bezpieczeństwa: 2006/42/EC
Kompatybilność elektromagnetyczna: 2014/30/UE
Substancje niebezpieczne w sprzęcie elektrycznym: EU2015/863

Producent: Lechpol Electronics Sp. z o.o., Sp.k.

Nazwisko przedstawiciela: Marek Puszkier

Miejsce i data wydania: Garwolin, Polska; 05.05.2020

INSTRUCȚIUNI PRIVIND SIGURANȚA



Citiți avertismentele anexate privind siguranța, avertismentele suplimentare privind siguranța și instrucțiunile. Nerespectarea acestora poate duce la electrocutare, incendii și/sau vătămări corporale.

Păstrați avertismentele și instrucțiunile pentru consultări ulterioare.

În avertismentele de mai jos, termenul "unealtă electrică" înseamnă unealtă care este alimentată de la rețea (cu cablu de alimentare) sau unealtă electrică alimentată din baterie (fără cablu).

Simboluri (Explicarea simbolurilor care apar pe unealtă, dacă este cazul)

	Citiți manualul de instrucțiuni.
	Risc de accidentare și/sau defecțiune și/sau deteriorarea produsului în caz de nerespectare a cerințelor privind siguranța.
	Risc de electrocutare.
	Viteză electronică variabilă.
	Rotire, stânga/dreapta.
	Doar pentru utilizare în interior.
	Nu expuneți la intemperii.
	Aparat clasa II – Izolație dublă – Nu aveți nevoie de priză cu pământare.)
	Nu expuneți la intemperii. Nu utilizați în medii umede sau ude.
	Nu expuneți produsul la temperaturi extreme (mediu prea cald sau prea rece). Protejați de expunerea la lumina directă a soarelui.
	Purtați echipament de protecție: mască pentru față, protecție pentru urechi și ochi.
	Purtați mănuși și cizme de protecție.
	Țineți toate părțile corpului departe de componentele care se mișcă.

	Țineți persoanele (în special copiii) și animalele departe de unealta electrică și de zona de lucru.
	Deconectați aparatul de la sursa de alimentare înainte de întreținerea, curățarea sau orice altă intervenție asupra produsului sau când nu utilizați produsul. Deconectați cablul de alimentare de la priză dacă cablul sau prelungitorul sunt deteriorate sau tăiate în timpul funcționării. Deconectați cablul trăgând de ștecher, nu de cablu.
	Nu aruncați produsul în recipiente neadevate.
	Colectare separată pentru bateria Li-Ion.
	Produsul este în conformitate cu standardele de siguranță europene.
	Pericol de explozie! Protejați bateria împotriva căldurii și a focului. Nu aruncați bateria în foc. Nu o ardeți.
	Nu aruncați bateria în apă.
	Temperatura maximă ambientală: 40°C/45°C. Încărcați întotdeauna bateria la o temperatură ambientală între +10°C și +40°C.

Instrucțiuni generale de siguranță privind uneltele electrice

- Păstrați zona de lucru curată și bine iluminată.** Zonele dezordonate și iluminate slab pot provoca accidente.
- Nu utilizați unealta electrică în atmosfere explozive, cum ar fi prezența lichidelor inflamabile, gazelor sau prafului.** Uneltele electrice produc scântei care pot aprinde substanțele volatile.
- Țineți copiii și alte persoane departe, în timp ce utilizați unealta electrică.** Distragerea atenției poate duce la pierderea atenției asupra uneltei electrice.

Nu permiteți niciodată copiilor să utilizeze unealta.

Copiii trebuie supravegheați pentru a vă asigura că nu se joacă cu unealta.

Siguranța electrică

Înainte de a conecta unealta electrică la priză, asigurați-vă că tensiunea indicată pe aparat corespunde cu tensiunea de la priză.

- Ștecherul uneltei electrice trebuie să se potrivească cu priza. Este interzisă modificarea ștecherului. Este interzisă utilizarea prelungitoarelor la uneltele electrice legate de pământare.** Nemodificarea prizelor și a ștecherelor reduce riscul de electrocutare.
- Evitați să atingeți corpul de suprafețele cu pământare, cum ar fi conducte, radiatoare, frigidere.** În cazul atingerii acestora, crește riscul de electrocutare.
- Nu expuneți uneltele electrice la ploaie sau la medii umede.** În cazul în care intră apă în

aceastea, crește riscul de electrocutare.

- Nu abuzați de cablurile de conectare. Nu folosiți cablul de alimentare la mutarea, tragerea uneltei și nu trageți ștecherul din priză. Păstrați cablul de alimentare departe de surse de căldură, ulei, margini ascuțite sau părți în mișcare.** Cablurile deteriorate sau încurcate cresc riscul de electrocutare.
- În cazul în care cablul de alimentare este deteriorat, înlocuiți-l doar la un service autoriza.**
- În cazul în care unealta electrică este folosită în aer liber, conectarea trebuie efectuată cu ajutorul prelungitoarelor destinate funcționării în aer liber.** Folosirea prelungitorului destinat funcționării în aer liber reduce riscul de electrocutare.
- Dacă este necesar să utilizați un prelungitor, acordați atenție secțiunii conductoarelor prelungitorului.** Dacă prelungitorul este neadecvat, poate cauza căderi de tensiune pe cablu, care duc la pierderea puterii și la supraîncălzire.
- În cazul în care utilizarea unealtei electrice în mediu umed este inevitabilă, este necesară utilizarea unui dispozitiv de protecție, cum ar fi un dispozitiv de curent rezidual (RCD).** Folosirea RCD reduce riscul de electrocutare.

Siguranța personală

- Trebuie să fiți atent, să aveți grijă ce faceți și să fiți responsabil în timp ce utilizați unealta electrică. Nu folosiți unealta electrică când sunteți sub influența drogurilor, alcoolului sau a medicamentelor.** Un moment de neatenție în timpul utilizării aparatului poate cauza vătămări personale grave.
- Folosiți echipament de protecție. Purtați întotdeauna ochelari de protecție.** Folosirea echipamentului de protecție cum ar fi masca de praf, pantofi anti-alunecare, cască, sau protecție pentru urechi, reduce riscul de vătămare.
- Evitați pornirea accidentală. Înainte de conectarea la sursa de alimentare și/sau înainte de conectarea bateriei și înainte de ridicarea sau mutarea uneltei, asigurați-vă că comutatorul uneltei electrice este în poziția oprit.** Mutarea uneltei electrice cu degetul pe comutator sau conectarea acesteia la rețeaua de alimentare în poziția pornit, poate provoca un accident.
- Înainte de punerea uneltei electrice, îndepărtați toate uneltele din apropiere.** Dacă lăsați unelte pe părțile mobile ale uneltei electrice se pot produce vătămări corporale.
- Nu vă aplecați prea mult. Trebuie să stați ferm și să vă păstrați bine echilibrul.** Acest lucru vă permite un control mai bun asupra uneltei electrice în situații neașteptate.
- Îmbrăcați-vă corespunzător. Nu purtați haine largi sau bijuterii. Țineți părul strâns, hainele și mânușile departe de părțile în mișcare.** Hainele largi, bijuteriile sau părul lung se pot agăța de părțile în mișcare.
- Dacă echipamentul este conectat la dispozitive de aspirare și colectare a prafului, asigurați-vă că acestea sunt conectate și utilizate corect.** Utilizarea acestora poate reduce pericolele care pot să apară din cauza prafului.

Utilizarea și îngrijirea uneltei electrice

- Nu suprasolicitați unealta electrică. Utilizați o unealtă electrică în funcție de puterea necesară muncii efectuate.** Unealta electrică aleasă corect vă permite o utilizare sigură, la viteza nominală pentru care a fost proiectată.
- Nu lăsați unealta electrică nesupravegheată în timp ce funcționează.**
- Utilizați mânerul/mânerurile suplimentare dacă sunt furnizate împreună cu unealta electrică. Pierderea controlului poate provoca vătămări corporale.**

- Mențineți mânerurile uscate, curate, fără urme de ulei sau grăsimi.**
- Țineți unealta electrică de suprafețele de prindere izolate atunci când efectuați o operațiune în cazul în care accesoriul de tăiere poate intra în contact cu cablajele ascunse sau chiar cu cablul propriu.** Tăierea accesoriilor care conțin cabluri sub tensiune poate expune piesele metalice ale uneltei electrice sub tensiune și poate electrocuta utilizatorul.
- Nu utilizați unealta electrică dacă comutatorul nu pornește și nu oprește unealta.** Fiecare unealtă electrică care nu pornește sau nu se oprește este periculoasă și trebuie reparată.
- Deconectați ștecherul de la sursa de alimentare a uneltei electrice și/sau deconectați bateria înainte de orice setare, schimbare de piese sau depozitare.** Aceste mijloace de protecție reduc riscul unei porniri accidentale a uneltei electrice.
- Această unealtă nu poate fi folosită de copii cu vârsta de peste 8 ani și de persoane cu capacități fizice și mentale reduse sau cu lipsă de experiență sau cunoștință, dacă nu sunt supravegheați sau nu li se acordă instruire cu privire la folosirea aparatului în siguranță și dacă nu înțeleg pericolele pe care le implică utilizarea aparatului.**
- Unealta electrică nefolosită trebuie depozitată departe de copii și nu trebuie împrumutată persoanelor care nu cunosc unealta electrică sau care nu au citit instrucțiunile de utilizare ale uneltei electrice.** Unealta electrică este periculoasă când este folosită de o persoană fără experiență.
- Unealta electrică trebuie bine întreținută. Trebuie controlată alinierea sau jocurile pieselor în mișcare, deteriorarea pieselor și alți factori care pot avea influență în funcționarea uneltei electrice. Dacă găsim un defect, unealta electrică trebuie reparată înainte de a fi folosită din nou.** Cauza multor accidente este întreținerea necorespunzătoare a uneltei electrice.
- Uneltele de tăiere trebuie să fie ascuțite și curate.** Întreținerea părților ascuțite ale uneltelor de tăiere reduce riscul de blocare în material și ușurează folosirea uneltelor.
- Unealta electrică, echipamentul, uneltele de lucru, etc. trebuie să fie folosite în conformitate cu aceste instrucțiuni, ținând cont de tipul și condițiile de lucru.** Utilizarea uneltei electrice în alt mod decât este proiectată, poate duce la situații periculoase.

Repararea

Repararea uneltei electrice trebuie efectuată de persoane calificate, care folosesc doar piese de schimb originale. Acest lucru asigură o utilizare în siguranță a uneltei.

Utilizarea și întreținerea bateriei

- Nu încercați să deschideți bateria. Dacă bateria este deteriorată în orice fel, nu mai utilizați bateria și nu încercați să o reîncărcați.** Pericol de scurtcircuitare, electrocutare sau explozie.
- Protejați bateria împotriva oricărei surse de căldură (de ex. expunerea directă la soare, foc, radiator, etc.)** pentru a preveni orice deteriorare sau pericolul de explozie.
- Nu expuneți bateria la apă, umezeală sau frig.** Pericol de electrocutare.
- În cazul deteriorării sau utilizării necorespunzătoare a bateriei, pot fi eliberați vapori. Asigurați o ventilație adecvată și aer curat în zona de lucru.** Vaporii pot irita sistemul respirator.
- Reîncărcați doar cu încărcătorul specificat de producător.** Un încărcător adecvat pentru un anumit tip de baterie poate provoca un incendiu atunci când este utilizat la un alt tip de baterie.

6. **Utilizați uneltele electrice doar cu bateriile corespunzătoare.** Utilizarea altor baterii poate provoca rănire și incendii.
7. **Când bateria nu este utilizată, țineți-o departe de obiecte metalice, cum ar fi cleme de hârtie, monede, chei, cuie sau alte obiecte metalice mici, care pot face o conexiune de la un terminal la altul.** Scurtcircuitarea bornelor bateriei poate provoca arsuri sau incendii.
8. **În condiții de exploatare abuzivă, se poate scurge lichid din baterie. Evitați contactul cu lichidul. În cazul în care se produce accidental contactul, spălați cu apă. În cazul contactului lichidului cu ochii, solicitați ajutor medical suplimentar.** Lichidul scurs din baterie poate provoca iritații sau arsuri.
9. **Nu utilizați baterii deteriorate sau modificate.** Acestea se pot comporta într-un mod imprevizibil, rezultând efecte periculoase (ardere, explozie, vătămări corporale).
10. **Asigurați-vă că comutatorul este în poziția oprit înainte de introducerea bateriei.** Introducerea bateriei în unealtă când comutatorul este în poziția pornit, poate provoca probleme. Pericol de accidentare.
11. **Încărcați bateria doar la o temperatură ambientală între +10°C și +40°C. Depozitați bateria într-un loc uscat, protejat de frig, unde temperatura nu depășește +40°C.**

Utilizarea și întreținerea încărcătorului

1. **Nu încercați să deschideți sau să dezasamblați încărcătorul. Dacă acesta a fost scăpat sau este deteriorat, nu îl mai utilizați și nu încercați să îl reparați.** Contactați un service autorizat sau o persoană calificată pentru reparații, pentru a evita orice pericol pentru utilizator, sau reciclați-l corespunzător.
2. **Protejați încărcătorul împotriva oricărei surse de căldură (de ex. expunerea directă la soare, foc, radiatoare)** pentru a preveni deteriorarea acestuia.
3. **Nu expuneți încărcătorul la apă, umezeală sau frig.** Pericol de electrocutare.
4. **Dacă cablul de alimentare sau ștecherul sunt deteriorate, nu mai utilizați încărcătorul până când este reparat de o persoană calificată. Dacă cablul de alimentare este deteriorat, acesta trebuie înlocuit de producător sau de către un centru de service autorizat de producător, pentru a evita pericolul.** Pericol de electrocutare.
5. **Încărcați bateria numai cu încărcătorul specificat de producător.** Utilizarea altui tip de încărcător crește riscul de electrocutare, vătămări corporale și deteriorări.
6. **Nu încercați niciodată să încărcați baterii care nu sunt reîncărcabile.** Pericol de explozie.
7. **Utilizați încărcătorul la o temperatură ambientală între +10°C și +40°C. Depozitați încărcătorul într-un loc uscat, protejat de frig, unde temperatura nu depășește +40°C.**
8. **Încărcătorul poate fi utilizat doar în interior. Puneți încărcătorul pe o suprafață solidă, netedă, plată și departe de materiale inflamabile atunci când reîncărcați bateria.**
9. **Nu încărcați bateria într-un mediu umed.** Încărcătorul și bateria se pot încălzi în timpul încărcării.

Avertismente suplimentare privind siguranța pentru pulverizator de vopsea:

- Nu utilizați pulverizatorul pentru a pulveriza alimente sau substanțe chimice.
- Nu îndreptați pulverizatorul spre oameni sau animale.
- Pulverizatorul de vopsea poate fi utilizat doar în încăperi bine ventilate.
- Nu utilizați pulverizatorul de vopsea în aer liber pe ploaie sau vânt puternic.
- Nu pulverizați materiale cu compoziție necunoscută și care pot provoca riscuri necunoscute atunci când pulverizați.
- Nu utilizați unealta fără capacul duzei și fără piulița atașate.
- Nu se recomandă depășirea intervalului de densitate admis al lichidului pulverizat.
- Nu utilizați dispozitivul dacă oricare dintre componente este deteriorată.

Riscuri reziduale

Chiar și atunci când unealta electrică este utilizată conform instrucțiunilor, nu este posibil să eliminați toți factorii de risc rezidual. Următoarele pericole pot apărea în legătură cu fabricarea și proiectarea unelei electrice:

- Deteriorarea plămânilor dacă nu purtați mască de praf.
- Deteriorarea auzului dacă nu purtați protecție pentru urechi.
- Deficiențe de sănătate rezultate din vibrațiile emise, în cazul în care unealta electrică este utilizată o perioadă mai lungă de timp sau nu este gestionată în mod adecvat și întreținută în mod corespunzător.
- Accidentări și daune materiale datorate accesoriilor rupte sau care sunt oprite brusc.

AVERTISMENT!

Această unealtă electrică produce un câmp electromagnetic în timpul funcționării. Acesta poate, în anumite circumstanțe, să interfereze cu implanturile medicale active sau pasive. Pentru a reduce riscul unor vătămări grave, se recomandă ca persoanele care au implanturi medicale să consulte medicul și producătorul implantului înainte de a folosi această unealtă electrică.

INFORMAȚII PRIVIND UNEALTA ELECTRICĂ

Scopul utilizării

Acest pulverizator de vopsea este destinat vopsirii prin pulverizare cu lacuri pe bază de apă, vopsea acrilică, vopsele metalizate și perle. Utilizați unealta electrică doar în scopul prevăzut. Orice altă utilizare este considerată a fi un caz de utilizare necorespunzătoare.

Utilizatorul/proprietarul acestui instrument electric, nu producătorul, este responsabil pentru daunele sau rănilor cauzate de manipularea necorespunzătoare a acestei unele electrice.

Date tehnice

Baterie	20 V; 2 Ah, Li-Ion (RB-2001)*
Timp de încărcare	1- 1,5 h
Încărcător AC (RB-2001-CH)*	Intrare: 100 – 240 V; 50/60 Hz
	Ieșire: 21 V; 2,2 A
Dimensiune duză	1,8 mm
Capacitate rezervor vopsea	800 ml
Performanță de pulverizare a vopselei	100/200 ml/min
Vâscozitate admisă	8-12 DIN/s
Putere de suflare	160 l/min
Greutate	0,9 kg
Setul include	Cupă de măsurare a vâscozității, manual de utilizare
Nivel de presiune sonoră (L _{PA})	81 dB(A), K=3 dB(A)
Nivel de putere sonoră (L _{WA})	91 dB(A), K=3 dB(A)
Vibrație la nivelul mâinii	2,58 m/s ² , K=1,5 m/s ²

*Bateria (RB-2001) și încărcătorul (RB-2001-CH) nu sunt incluse în set.

Nivel vibrații

- Utilizarea unelei electrice pentru aplicații diferite, sau cu accesorii diferite sau întreținute necorespunzător, poate crește semnificativ nivelul de expunere.
- Momentele în care unealta electrică este oprită sau când funcționează, dar nu în sarcină, poate reduce semnificativ nivelul de expunere. Identificați măsurile de siguranță suplimentare pentru a proteja operatorul de efectele vibrațiilor, cum ar fi: întreținerea unelei electrice și a accesoriilor, păstrarea mâinilor calde, organizarea modelelor de lucru.

FUNȚIONARE

 **Notă:** Bateria este încărcată parțial. Pentru a asigura funcționarea corespunzătoare a unelei electrice, bateria trebuie încărcată complet înainte de prima utilizare.

Nivel baterie

Pentru a verifica nivelul bateriei, apăsați butonul din spatele bateriei:

- Când bateria este încărcată complet, toate cele trei LED-uri sunt aprinse.
- Când bateria este pe jumătate goală, sunt aprinse două LED-uri.
- Când bateria este descărcată, este aprins doar un singur LED. Încărcați imediat bateria.

Încărcare

- Puneți încărcătorul AC pe o suprafață plană și stabilă, la aproximativ 1m de sursa de alimentare.
- Scoateți bateria din unealta electrică. Apăsați și țineți apăsat butonul de eliberare a bateriei și, în același timp, scoateți bateria.
- Glișați bateria în încărcătorul AC până se blochează și se aude un click.

- Conectați încărcătorul AC la sursa de alimentare.
- Când bateria este încărcată complet, scoateți-o din încărcătorul AC și glișați-o în unealta electrică până se blochează la loc.

Indicatori încărcare

Încărcătorul AC are indicatori luminoși de încărcare care indică starea procesului de încărcare:

LED	Stare
Roșu	Încărcare baterie în curs
Verde	Încărcare baterie terminată, baterie încărcată complet

- Încărcarea completă a unelei electrice durează aproximativ 1,5 ore.
- Încărcătorul AC și bateria se pot încălzi în timpul încărcării. Este un fenomen normal.
- Când unealta electrică nu este utilizată, este recomandat să încărcați bateria la fiecare 3 luni.
- Când observați că performanța unelei electrice scade, încărcați bateria.

Pregătirea suprafeței

- Suprafața vopsită trebuie să fie uscată, curată, fără praf și degresată.
- Pulverizatorul de vopsea este potrivit pentru vopsirea suprafețelor netede, aspre, precum și a celor neregulate.

Montarea motorului

- Pentru a monta motorul, conectați partea superioară a corpului pulverizatorului la motor, acordând atenție filetelor corespunzătoare.
- Apoi rotiți motorul în sensul acelor de ceasornic până când auziți un click.
- Când scoateți motorul, glișați butonul de eliberare a motorului și țineți-l, rotiți motorul spre stânga, apoi trageți-l din partea superioară a corpului pistolului.

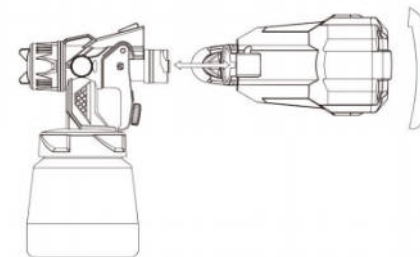

Verificarea vâscozității vopselei

Pulverizatorul de vopsea este echipat cu o cupă de măsurare pentru vopsea, care este utilizată pentru a verifica vâscozitatea vopselei.

- Pentru a măsura vâscozitatea, umpleți cupa cu vopsea și măsurați după câte secunde se scurge complet prin orificiu mic din partea inferioară a vasului – aceasta este valoarea DIN/s.
- Dacă vâscozitatea depășește valoarea admisă, schimbați substanța cu una mai subțire sau diluați-o cu un solvent adecvat vopselei (asigurați-vă că vopseaua poate fi diluată).

Montarea și reglarea recipientului pentru vopsea

Pulverizatorul de vopsea are un recipient pentru vopsea.

- Rezervorul trebuie umplut cu substanța pulverizată, fără a depăși linia maximă de umplere.
- În funcție de poziția pulverizatorului când pulverizați substanța, tubul de aspirație trebuie să fie răsucit corespunzător în raport cu recipientul pentru vopsea.

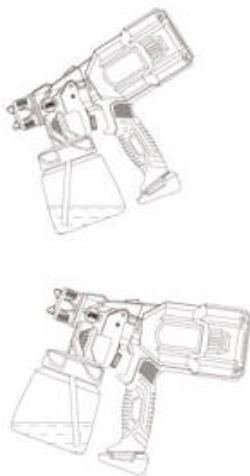

Reglarea fluxului de vopsea pulverizată

În partea din spate a declanșatorului, este un șurub de reglare, care este utilizat pentru a regla fluxul de vopsea pulverizată.

- Rotirea șurubului de reglare în sens invers acelor de ceasornic reduce debitul de vopsea pulverizată și grosimea acoperirii.
- Rotirea șurubului de reglare în sensul acelor de ceasornic crește debitul de vopsea pulverizată și grosimea acoperirii.

Reglarea formei de pulverizare

Aparatul are un buton de reglare a formei de pulverizare.

- Pentru a schimba forma capului de pulverizare, rotiți butonul conform semnului de pe acesta.
- Pentru a schimba orientarea formei pulverizării (orizontală sau verticală), rotiți capacul duzei în funcție de orientarea pe care o doriți.

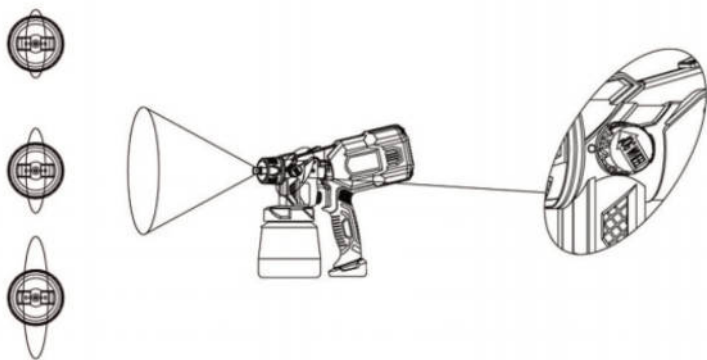

Pornirea și oprirea uneltei electrice

- Pentru a porni dispozitivul, apăsați declanșatorul.
- Pentru a opri dispozitivul, eliberați declanșatorul.

Vopsirea

- Pentru a obține cele mai bune rezultate, manevrați pulverizatorul lin și uniform.
- Pulverizatorul trebuie ținut la 20-30 cm de suprafața de vopsit.
- Nu faceți mișcări ovale atunci când pulverizați vopseaua.
- Se recomandă vopsirea de cel puțin două ori, cu excepția cazului în care producătorul vopselei recomandă altfel.

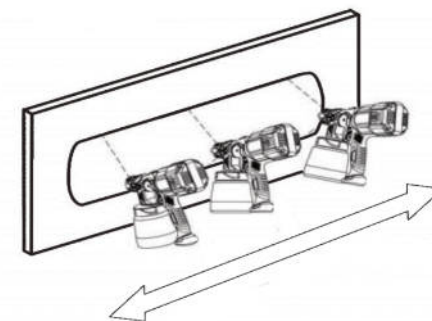

ÎNȚREȚINERE



Înainte de curățare și întreținere, opriți întotdeauna unealta electrică și scoateți bateria. De asemenea, se recomandă scoaterea motorului din corpul pistolului.

După fiecare utilizare, demontați duza și accesoriile și curățați-le bine. Curățați carcasa cu un material textil umed. Îndepărtați murdăria foarte persistentă folosind un material textil moale, umezit cu detergent. Utilizarea agenților de curățare pentru astfel de unelte electrice este permisă, dar nu introduceți unealta electrică în aceștia. Produsele chimice necorespunzătoare vor deteriora părțile din plastic.

Curățați unealta electrică înainte de depozitare. Depozitați unealta electrică, manualul de utilizare și accesoriile în ambalajul original. Depozitați produsul într-un loc curat și uscat, ferit de umiditate și păstrați-l depăarte de copii. Nu depozitați unealta electrică la temperaturi sub 0°C. Nu așezați și nu depozitați niciun obiect pe partea de sus a uneltei electrice.

Condiții speciale de transport al bateriei

Bateriile Litiu-Ion din unealta electrică sunt supuse cerințelor privind mărfurile periculoase. La pregătirea instrumentului care urmează să fie expediat, este obligatorie consultarea unui specialist în materiale periculoase. Respectați, de asemenea, orice reglementări naționale/locale care ar putea fi mai detaliate. Acoperiți cu bandă bornele sau mascați-le și împachetați bateria astfel încât să nu se miște în ambalaj. Asigurați-vă că bateria nu se poate mișca în ambalaj pe durata transportului.

Produsul și manualul de utilizare pot fi modificate. Specificațiile pot fi modificate fără o notificare prealabilă.

AFLĂ MAI MULTE

Pentru mai multe informații despre acest dispozitiv vizitați: www.rebelelectro.com.

Citiți manualul de utilizare cu atenție înainte de a utiliza dispozitivul.

Vizitați site-ul web www.rebelelectro.com pentru mai multe produse și accesorii.



Marcajale de pe acest produs sau menționate în instrucțiunile sale de folosire indică faptul că produsul nu trebuie aruncat împreună cu alte reziduuri din gospodărie atunci când nu mai este în stare de funcționare. Pentru a preveni posibile efecte dăunătoare asupra mediului înconjurător sau a sănătății oamenilor datorate evacuării necontrolate a reziduurilor, vă rugăm să separați acest produs de alte tipuri de reziduuri și să-l reciclați în mod responsabil pentru a promova re folosirea resurselor materiale. Utilizatorii casnici sunt rugați să ia legătura fie cu distribuitorul de la care au achiziționat acest produs, fie cu autoritățile locale, pentru a primi informații cu privire la locul și modul în care pot depozita acest produs în vederea reciclării sale ecologice. Utilizatorii instituționali sunt rugați să ia legătura cu furnizorul și să verifice condițiile stipulate în contractul de vânzare. Acest produs nu trebuie amestecat cu alte reziduuri de natură comercială.

Distribuit de Lechpol Electronic SRL, Republicii nr. 5, Resița, CS, ROMANIA.

ПРАВИЛА БЕЗОПАСНОСТИ







Перед началом работы внимательно прочтите все правила безопасности и инструкции. Несоблюдение правил безопасности и инструкций может привести к поражению электрическим током, возникновению пожара и/или получению тяжелых телесных повреждений.

Сохраните правила безопасности и инструкции для использования в будущем.

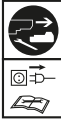
Используемый в данном руководстве термин «электроинструмент» относится к Вашему электроинструменту с питанием электроэнергией от сети (с кабелем питания) и аккумуляторному (беспроводному) электроинструменту.

Символы (Объяснение символов, имеющих на электроинструменте, если касается)

	Внимательно прочтите руководство по эксплуатации.
	Означает опасность получения телесных повреждений, потери жизни или повреждения электроинструмента в случае несоблюдения правил, предусмотренных руководством по эксплуатации.
	Риск поражения электрическим током!
	Переменная частота вращения.
	Вращение влево/вправо.
	Предназначен для применения исключительно внутри помещений.
	В случае неисправности трансформатор не представляет собой опасности.
	Электроинструмент II класса - двойная изоляция - Не использовать заземляющих устройств.
	Не подвергать электроинструмент воздействию экстремальных температур (слишком высоких или слишком низких). Защищать электроинструмент от непосредственного попадания солнечных лучей.
	Не подвергать электроинструмент воздействию погодных условий. Не использовать во влажной среде.
	Применять средства индивидуальной защиты: пылезащитную маску, наушники и защитные очки.
	Использовать защитные перчатки и защитную обувь.
	Держать свои участки тела подальше от движущихся частей электроинструмента.

	Убедиться в том, что дети, другие лица и животные находятся на безопасном расстоянии от электроинструмента и места работы.
	Отсоединить электроинструмент от источника питания перед началом проведения любого технического обслуживания, очистки или когда электроинструмент не используется. Отсоединить кабель питания зарядного устройства если кабель питания был поврежден во время эксплуатации. Схватить за вилку и потянуть, не прикасаться к кабелю.
	Не выбрасывать изделие в несоответствующие контейнеры.
	Избирательный сбор литий-ионного аккумулятора.
	Продукт соответствует требованиям соответствующих норм безопасности, предусмотренных директивами ЕС.
	Риск взрыва! Защищайте аккумулятор от источников тепла и огня. Не бросать аккумулятор в огонь. Не поджигать.
	Не бросать аккумулятор в воду.
	Максимальная температура окружающей среды: 40°C/45°C. Всегда заряжать аккумулятор при температуре окружающей среды в пределах +10°C - +40°C.

Общие правила безопасности для электроинструментов

- Поддерживайте чистоту и порядок на своем рабочем месте и обеспечьте его хорошее освещение.** Беспорядок на рабочем месте или неосвещенное рабочее пространство могут стать причиной несчастных случаев.
- Не используйте электроинструмент во взрывоопасной среде, где находятся, например, легковоспламеняющиеся жидкости, газы или пыли.** Во время работы электроинструмент создает искры, которые могут привести к возгоранию.
- Во время использования электроинструмента следует убедиться в том, что дети и другие лица находятся на безопасном расстоянии.** Отвлечение внимания от работы может привести к потере контроля над электроинструментом.

Дети не должны пользоваться электроинструментом.
Не разрешайте детям играть с электроинструментом.

Электробезопасность

Перед подключением электроинструмента следует проверить соответствие напряжения электрической сети и электроинструмента

- Вилка шнура электроинструмента должна подходить к розетке. Нельзя каким-либо**

образом менять вилку. Нельзя использовать переходники для подключения электроинструментов с защитным заземлением. Оригинальные вилки и соответствующие им розетки снижают риск поражения электрическим током. Избегайте контакта с заземленными поверхностями, такими как трубы, радиаторы отопления, печи и холодильники. Риск поражения электрическим током увеличивается, когда тело оператора заземлено.

- Необходимо защитить электроинструмент от дождя и влаги.** Проникновение воды в электроинструмент увеличивает риск поражения электрическим током.
- Никогда не переносите электроинструмент держа его за шнур, а также не используйте шнур для подвески электроинструмента; не вынимайте вилку из розетки держа за шнур.** Защищайте шнур от воздействия высоких температур, держите его подальше от масла, острых краев или подвижных частей электроинструмента. Поврежденные или запутанные шнуры увеличивают риск поражения электрическим током.
- В случае повреждения шнура питания, обратитесь исключительно либо к производителю либо к квалифицированному персоналу сервисного центра с целью его замены.**
- Пользуясь электроинструментом на открытом воздухе, воспользуйтесь удлинителем кабелем, предназначенным для наружных работ.** Использование соответствующего удлинителя снижает риск поражения электрическим током.
- В случае возникновения необходимости использования удлинителя, обратите внимание на соответствующий материал и сечение провода.** Использование неподходящего удлинителя может привести к резкому падению напряжения, а следовательно к повреждению электроинструмента.
- Если использования электроинструмента в сыром помещении избежать нельзя, воспользуйтесь устройством дифференциального тока (RCD).** Использование устройства дифференциального тока снижает риск поражения электрическим током.

Индивидуальная безопасность

- Во время использования электроинструмента следует соблюдать особую осторожность, быть внимательным и следить за своими действиями.** Если Вы чувствуете усталость, находитесь под воздействием наркотических веществ или лекарственных препаратов или находитесь в состоянии алкогольного опьянения, не пользуйтесь электроинструментом. Минута невнимательности во время работы с электроинструментом может привести к серьезной травме.
- Следует применять средства индивидуальной защиты.** Всегда надевайте защитные очки. Средства защиты, такие как противопыльная маска, обувь с нескользящей подошвой, защитная каска и наушники, применяемые в соответствующих условиях, снижают риск получения травм.
- Предпримите меры, предотвращающие случайный запуск электроинструмента.** Перед подключением к источнику питания и/или аккумулятору, взятием в руки или переносом электроинструмента убедитесь в том, что он выключен. Во избежание несчастных случаев, не держите палец на включателе при перемещении электроинструмента или подключении его к источнику питания.
- Перед включением электроинструмента удалите все инструменты для регулировки или ключи.** Инструмент или ключ, находящийся в подвижных элементах электроинструмента, может привести к травме.
- Во время работы избегайте неестественные позиции тела.** Примите устойчивое положение тела и сохраняйте равновесие. Соответствующая позиция обеспечит лучший контроль над электроинструментом в неожиданной ситуации.
- При выполнении работ с помощью электроинструмента следует помнить о**

соответствующей одежде. Не надевайте свободную одежду и украшения. Убедитесь в том, что Ваши волосы, одежда и перчатки находятся вне зоны досягаемости движущихся частей электроинструмента. Свободная одежда, украшения или длинные волосы могут попасть в движущиеся части.

7. Если существует возможность подключить внешнее устройство для сбора пыли к электроинструменту, убедитесь в том, что оно было правильно подключено и будет использоваться надлежащим образом. Использование устройства для сбора пыли может снизить риски, связанные с пылью.

Правильная эксплуатация и обслуживание электроинструмента

1. Нельзя перегружать электроинструмент. Пользуйтесь электроинструментами только по их назначению. Выполнение работ правильно подобранным электроинструментом обеспечивает безопасность и лучшую производительность.
2. Во время работы не оставляйте электроинструмент без присмотра.
3. Используйте дополнительную(ые) рукоятку(и), если такова(ые) входила(и) в комплект поставки. Потеря контроля над электроинструментом может привести к травме.
4. Поддерживайте корпус и рукоятки в чистоте и убедитесь в том, что они сухие и на них нет загрязнений, особенно маслянистых веществ.
5. Держите электроинструмент за изолированные поверхности при работе в местах, где режущий инструмент может задеть скрытую кабельную систему или шнур питания электроинструмента. Соприкосновение режущей части с проводом под напряжением может привести к тому, что открытые металлические детали инструмента также окажутся под напряжением, что приведет к поражению оператора электрическим током.
6. Немедленно прекратите пользоваться электроинструментом, если выключатель работает ненадлежащим образом. Электроинструмент, который нельзя включить или выключить опасен и должен быть отремонтирован.
7. Отключайте электроинструмент от сетевой розетки и/или извлекайте аккумуляторную батарею перед регулированием, заменой деталей, а также во время его хранения. Такие меры предосторожности снижают риск случайного включения электроинструмента.
8. Данное устройство может использоваться детьми старше 8 лет и лицами с ограниченными физическими, сенсорными или умственными возможностями, а также теми, которые не имеют опыта и не знакомы с устройством, если они будут работать с электроинструментом под присмотром или им будет предоставлен инструктаж по использованию устройства безопасным способом так, чтобы риски, связанные с использованием электроинструмента, были им понятны.
9. Храните электроинструменты в недоступном для детей месте и не разрешайте лицам, не ознакомленным с электроинструментом или данным руководством, пользоваться электроинструментом. Электроинструменты представляют опасность в руках операторов, которые не ознакомились с ними.
10. Помните о соответствующем уходе за электроинструментом. Проверяйте правильность работы движущихся частей, убеждайтесь, что они не заблокированы, а также следите за целостностью деталей и любых других элементов электроинструмента, которые могут негативно повлиять на его работу. В случае любых повреждений сдайте электроинструмент в ремонт. Многие несчастные случаи являются следствием ненадлежащего технического ухода за электроинструментом.
11. Следите за остротой заточки и чистотой режущих инструментов. Надлежащий технический уход за режущими деталями позволяет избежать заклинивания и делает работу с инструментом менее утомительной.

12. Используйте электроинструмент, режущие инструменты, насадки и т.п. в соответствии с данным руководством, с учетом рабочих условий и характера выполняемых работ. Использование электроинструмента не по назначению может привести к опасным ситуациям.

Сервис

Ремонт устройства можно поручить исключительно квалифицированному персоналу сервиса и использовать только оригинальные запасные части. Соблюдение этих правил дает гарантию на сохранение безопасности электроинструмента.

Эксплуатация и технический уход за аккумулятором

1. Нельзя разбирать аккумулятор. Если аккумулятор имеет любые признаки повреждений, следует незамедлительно прекратить пользование аккумулятором и не заряжать его. Риск короткого замыкания, поражения электрическим током или взрыва.
2. Во избежание повреждений, защищайте аккумулятор от источников тепла (в том числе, от непосредственного попадания солнечных лучей, огня, радиаторов отопления и др.).
3. Защищайте аккумулятор от воздействия воды, влаги и холода. Риск поражения электрическим током.
4. В случае повреждения и неправильного использования, аккумулятор может выделять испарения. На рабочем месте необходимо обеспечить соответствующую вентиляцию. Испарения могут быть вредны для дыхательной системы.
5. Заряжайте аккумулятор только зарядным устройством, указанным производителем. Зарядное устройство, предназначенное для одного типа аккумулятора может вызвать пожар, если будет использоваться для зарядки аккумулятора другого типа.
6. Используйте электроинструмент только с выбранными аккумуляторами. Использование других аккумуляторов может привести к травме и вызвать пожар.
7. Когда аккумулятор не используется, храните его вдали от других металлических предметов, таких как, например, скрепки, монеты, ключи, гвозди, винты или другие мелкие металлические предметы, которые могут вызвать короткое замыкание контактов аккумулятора. Короткое замыкание контактов аккумулятора может привести к ожогам или вызвать пожар.
8. В случае сильного удара, из аккумулятора может вытекать жидкость. Избегайте контакта. При случайном контакте немедленно промойте место контакта водой. При попадании жидкости из аккумулятора в глаза, немедленно обратитесь за медицинской помощью. Жидкость из аккумулятора может вызвать раздражение кожи или привести к ожогам.
9. Использование поврежденных или модифицированных аккумуляторов запрещается. Поврежденные или модифицированные аккумуляторы могут вести себя непредсказуемым образом, вызывая опасные для здоровья последствия (возгорание, взрыв, травмы).
10. Перед подключением аккумулятора убедитесь в том, что выключатель электроинструмента находится в положении OFF. В противном случае существует риск получения травм.
11. Во избежание повреждений зарядного устройства, используйте зарядное устройство при температуре окружающей среды в пределах от +10°C до +40°C. Храните зарядное устройство в сухом месте, где температура не превышает +40°C.

Использование зарядного устройства и технический уход

- 1. Нельзя разбирать зарядное устройство.** Если зарядное устройство подверглось сильным встряскам или имеет любые признаки повреждений, следует незамедлительно прекратить использование зарядного устройства и не предпринимать попыток самостоятельно отремонтировать устройство. Во избежание возникновения опасности для пользователя, зарядное устройство следует вернуть в авторизованный сервисный центр или утилизировать в соответствии с положениями местного законодательства.
- 2. Во избежание повреждений, защищайте зарядное устройство от источников тепла (в том числе, от непосредственного попадания солнечных лучей, огня, радиаторов отопления и др.).**
- 3. Защищайте зарядное устройство от воздействия воды, влаги и холода.** Риск поражения электрическим током.
- 4. Если шнур питания или штепсельная вилка зарядного устройства были повреждены, следует незамедлительно прекратить использование зарядного устройства и сдать его в ремонт в авторизованный сервисный центр.** Если шнур питания был поврежден, он должен быть заменен производителем или авторизованным сервисным центром. Риск поражения электрическим током.
- 5. Для зарядки аккумулятора используйте исключительно зарядные устройства, рекомендованные производителем.** Использование других зарядных устройств опасно поражением электрическим током, травмами и повреждением электроинструмента.
- 6. Не вставляйте в зарядное устройство одноразовые батареи.** Риск взрыва.
- 7. Во избежание повреждений зарядного устройства, используйте зарядное устройство при температуре окружающей среды в пределах от +10°C до +40°C.** Храните зарядное устройство в сухом месте, где температура не превышает +40°C.
- 8. Используйте зарядное устройство исключительно в закрытых помещениях.** По время зарядки аккумулятора, установите зарядное устройство на надежную и плоскую поверхность, вдали от легковоспламеняющихся материалов.
- 9. Не заряжайте аккумулятор в мокрой или влажной среде.** Во время зарядки, аккумулятор и зарядное устройство могут нагреваться.

Дополнительные меры предосторожности для окрасочных пистолетов:

- Нельзя использовать пистолет для распыления продуктов питания и химических веществ. Вдыхание токсичных испарений грозит повреждением легких.
- Нельзя направлять включенный пистолет на людей и животных.
- Используйте пистолет только в хорошо проветриваемых помещениях.
- Нельзя использовать пистолет вне помещений во время дождя или сильного ветра.
- Нельзя распылять материалы с неизвестным составом и материалы, которые могут вызвать неизвестные риски во время распыления.
- Нельзя использовать пистолет без установленных крышки сопла и колпачка.
- Не рекомендуется превышать допустимое значение плотности распыляемой жидкости.
- Нельзя использовать электроинструмент в случае повреждения любой из его деталей.

Остальные риски

Даже если электроинструмент используется с соблюдением правил техники безопасности, нельзя избежать некоторых факторов риска (остаточных). Нижеприведенные риски связаны с конструкцией электроинструмента:

- Повреждение легких в случае отсутствия защитной маски.
- Нарушение слуха в случае отсутствия защитных наушников.
- Ущерб здоровью, нанесенный в результате воздействия вибраций, если электроинструмент используется в течение длительного времени и не проводится его надлежащее техническое обслуживание и настройка.
- Травмы и порча имущества, вызванные лопнувшими деталями, внезапно выброшенными электроинструментом.

ПРЕДУПРЕЖДЕНИЕ!

Во время работы с электроинструментом создается электромагнитное поле. Это поле при определенных обстоятельствах может нарушать работу активных или пассивных медицинских имплантатов. Чтобы снизить риск серьезных травм или смертельных повреждений, лицам с медицинскими имплантатами, перед началом эксплуатации этого электроинструмента, рекомендуется проконсультироваться с врачом и обратиться к изготовителю имплантата.

ХАРАКТЕРИСТИКА ЭЛЕКТРОИНСТРУМЕНТА

Назначение

Данный окрасочный пистолет предназначен для нанесения распылением водорастворимых лаков, акриловых грунтов, шпаклевки, металлизированных и перламутровых лаков.

Используйте электроинструмент только по его назначению. Использование электроинструмента для других целей, отличных от предусмотренных настоящим руководством, является использованием электроинструмента не по назначению. За повреждения или травмы, возникшие в результате неправильного использования электроинструмента, ответственность несет оператор/владелец, а не производитель.

Технические характеристики

Аккумулятор	20 В; 2 Ач, Литий-ионный (RB-2001)
Время заряда	1- 1,5 ч
Зарядное устройство (RB-2001-CH)	Вход: 100 – 240 В; 50/60 Гц
	Выход: 21 В; 2,2 А
Размер сопла:	1,8 мм
Емкость бачка	800 мл
Расход материала	100-200 мл/мин
Допустимая вязкость	8-12 DIN/s
Производительность	160 л/мин
Вес	0,9 кг
Комплектация	Мерный стаканчик для краски, руководство по эксплуатации
Уровень звукового давления (L_{pA})	81 дБ(А), К=3 дБ(А)
Акустическая мощность (L_{WA})	91 дБ(А), К=3 дБ(А)
Значение вибрационного воздействия	2,58 м/с ² К=1,5 м/с ²

*Аккумулятор и зарядное устройство продаются отдельно.

Уровень вибраций

- Использование инструмента по непредусмотренному назначению или с аксессуарами, которые не подвергаются надлежащему уходу, может значительно повысить уровень воздействия.
- В период, когда инструмент включен или выключен, но не используется, уровень экспозиции может быть существенн. Защищайте себя от воздействия вибраций, соответствующим образом проводя техническое обслуживание инструмента и аксессуаров, сохраняя тепло рук и соответственно организуя работу. Защищайте себя от воздействия вибраций, соответствующим образом проводя техническое обслуживание инструмента и аксессуаров, сохраняя тепло рук и соответственно организуя работу.

ИСПОЛЬЗОВАНИЕ



Внимание: Аккумулятор частично заряжен. Для обеспечения правильной работы электроинструмента необходимо полностью зарядить аккумулятор перед первым использованием.

Уровень заряда аккумулятора

Чтобы проверить уровень заряда аккумулятора нажмите кнопку, которая находится на задней части аккумулятора:

- Когда аккумулятор полностью заряжен, горят три светодиода.
- Когда аккумулятор заряжен наполовину, горят два светодиода.
- Если аккумулятор разряжен, горит один светодиод. Зарядите аккумулятор.

Зарядка электроинструмента

- Установите зарядное устройство на плоской, устойчивой поверхности, на расстоянии около 1 метра от розетки электросети.
- Отключите аккумулятор от электроинструмента. Чтобы отключить аккумулятор следует нажать и удерживать кнопку освобождения аккумулятора и одновременно вынуть аккумулятор.
- Вставьте аккумулятор в зарядное устройство до момента, пока он не зафиксируется на месте.
- Подключите зарядное устройство к розетке питания.
- После завершения зарядки, выньте аккумулятор из зарядного устройства и вставьте в электроинструмент, пока он не зафиксируется на месте.

Индикаторы заряда

Зарядное устройство оснащено индикаторами заряда, которые информируют о состоянии процесса зарядки:

СВЕТОДИОД	Состояние
Красный	Аккумулятор заряжается
Зеленый	Зарядка аккумулятора завершена, аккумулятор полностью заряжен

- Полная зарядка аккумулятора занимает приблизительно 1,5 часа.
- Нагревание зарядного устройства и аккумулятора во время зарядки является обычным явлением.
- Когда Вы не пользуетесь электроинструментом, рекомендуем заряжать аккумулятор раз в три месяца.
- Когда производительность электроинструмента значительно уменьшается, необходимо зарядить аккумулятор.

Подготовка поверхности

- Рабочая поверхность должна быть сухой и чистой, очищена от пыли и маслянистых загрязнений.
- Окрасочный пистолет подходит для окраски гладких, шероховатых и нерегулярных поверхностей.

Установка сопла

Окрасочный пистолет оснащен съемным соплом для окраски. Чтобы установить сопло:

1. Установите сопло на иглу, обращая внимание на то, чтобы выступы на игле совпали с вырезами на сопле,
2. Установите крышку сопла на сопло, обращая внимание на то, чтобы выступы на сопле совпали с вырезами на крышке сопла,
3. Установите и привинтите колпачок к передней части устройства.

Монтаж двигателя

- Чтобы установить двигатель следует соединить верхнюю часть корпуса пистолета с двигателем, обращая внимание на соответствующие выступы.
- Затем поворачивайте двигатель вправо, пока не услышите щелчок.
- Для того, чтобы демонтировать двигатель, следует сдвинуть кнопку освобождения двигателя и удерживая ее повернуть двигатель влево, а затем высунуть его из верхней части корпуса пистолета.

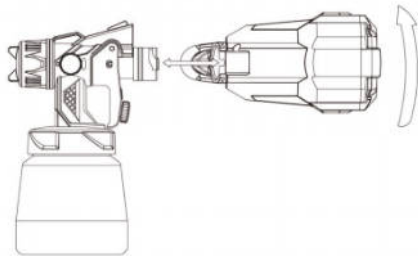

Измерение вязкости краски

К пистолету прилагается мерный стаканчик, предназначенный для проверки вязкости краски.

- Чтобы измерить вязкость следует наполнить мерный стаканчик для краски и измерить в секундах время вытекания жидкости через небольшое отверстие, находящиеся внизу стаканчика, до отрыва потока жидкости – это время является значением DIN-s.
- Если вязкость превышает допустимое значение, следует выбрать более жидкое вещество или разбавить вещество с помощью растворителя, подходящего для данного вида краски (убедитесь в том, что данную краску

Установка и регулировка бачка для краски

Окрасочный пистолет оснащен бачком для краски.

- Бачок следует наполнить распыляемым веществом, не превышая максимальной отметки.
- В зависимости от положения пистолета во время распыления вещества, следует повернуть в соответствующую часть бачка сифонную трубку.

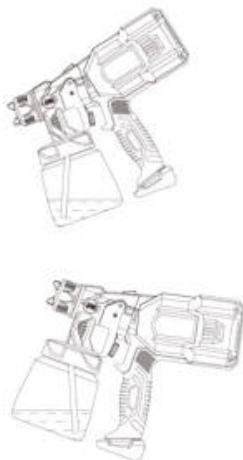

Регулировка подачи распыляемого вещества

В задней части спускового рычага находится регулировочная гайка, с помощью которой можно регулировать поток распыляемой краски

- Для уменьшения потока распыляемой краски и толщины покрытия поверните регулировочную гайку влево.
- Для увеличения потока распыляемой краски и толщины покрытия поверните регулировочную гайку вправо.

Колесико регулировки формы факела

Окрасочный пистолет оснащен колесиком регулировки формы факела.

- Чтобы изменить форму факела поверните колесико в нужное положение, в соответствии с маркировкой на колесике.
- Чтобы изменить ориентацию формы факела (горизонтальную или вертикальную) следует повернуть крышку сопла в соответствии с нужной ориентацией.

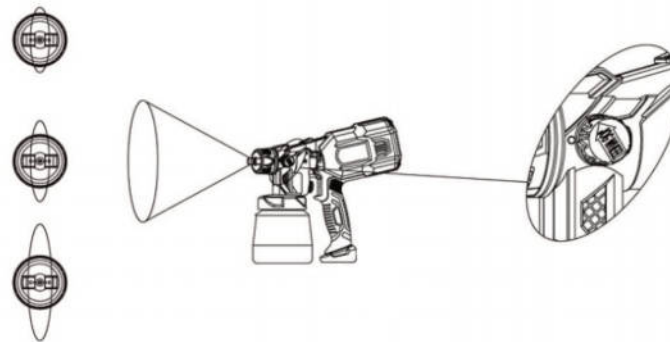

Включение и выключение

- Чтобы включить прибор, нажмите спусковой рычаг.
- Отпустите спусковой рычаг, чтобы выключить устройство.

Окраска

- Для получения наилучших эффектов, двигайте окрасочным пистолетом равномерно, гладким движением.
- Держите пистолет на расстоянии 20-30 см от окрашиваемой поверхности.
- Во время окраски не выполняйте овальных движений.
- Рекомендуется окрашивать поверхности как минимум дважды, если производитель краски не рекомендует иное.

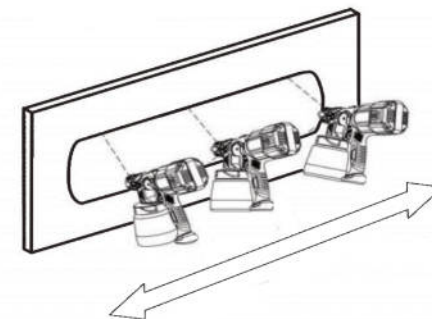

Техническое обслуживание



Перед проведением работ по техническому обслуживанию и чистке всегда выключайте электроинструмент и извлекайте аккумулятор. Также рекомендуется демонтировать двигатель пистолета.

После каждого использования снимайте сопло и оснащение и очищайте их тщательно. Очищайте корпус влажной тканью. Устойчивые загрязнения удаляйте с помощью мягкой ткани, смоченной в мыльном растворе. Допускается использование веществ, предназначенных для мытья таких электроинструментов, однако погружать в них электроинструменты нельзя. Неподходящие химические вещества могут повредить пластмассовые элементы.

Перед тем, как отложить электроинструмент, очистите его. Храните электроинструмент, руководство по эксплуатации и аксессуары в оригинальной упаковке. Храните электроинструмент вне досягаемости детей, в чистом, сухом месте, защищенном от влаги. Нельзя хранить электроинструменты в помещении, где температура падает ниже 0°C. Убедитесь в том, что во время хранения на электроинструменте не находятся никакие предметы.

Особые условия перевозки аккумулятора

На литий-ионные аккумуляторы распространяются положения закона о транспортировке опасных грузов. Во время подготовки товара к транспортировке, обратитесь к эксперту по опасным грузам. Транспортировка этих аккумуляторов должна проводиться с соблюдением местных и государственных распоряжений и законов. Убедитесь в том, что все контакты предохранены и изолированы. Проследите за тем, чтобы во время транспортировки аккумулятор не мог свободно перемещаться в упаковке.

Инструмент и руководство по эксплуатации могут подвергаться изменениям. Технические характеристики могут быть изменены без предварительного уведомления.



Россия

Надлежащий способ утилизации продукта

(изношенное электрическое и электронное оборудование)



Маркировка, находящаяся на продукте или в касающихся его текстах, указывает на то, что по

истечении срока эксплуатации устройство не следует выбрасывать вместе с другими отходами домашнего хозяйства. Чтобы избежать вредного влияния на окружающую среду и здоровье людей вследствие неконтролируемого удаления отходов, просим отделить продукт от отходов иного типа и отправить его на повторную переработку с целью содействия и поддержки повторного использования материальных ресурсов в качестве постоянной практики. В целях получения информации о месте и способе безопасной для окружающей среды повторной переработки этого продукта индивидуальные пользователи должны обратиться в пункт розничной торговли, где они приобрели этот продукт, или в органы местной администрации. Корпоративные пользователи должны обратиться к своему поставщику и проверить условия договора купли-продажи. Продукт не следует утилизировать вместе с другими коммерческими отходами.

Изготовлено в КН Р для «LECHPOL ELECTRONICS Sp. z o.o. Sp.k.», ul. Garwolińska 1, 08-400 Miętne.

BEZPEČNOSTNÉ POKYNY



Prečítajte si priložené bezpečnostné varovania, doplnkové bezpečnostné varovania a pokyny. Nedodržovanie bezpečnostných varovaní a pokynov môže mať za následok zásah elektrickým prúdom, vznik požiaru a/alebo vážnu ujmu na zdraví.

Všetky bezpečnostné varovania a pokyny si odložte na neskoršie použitie.

Výraz „elektrické náradie“, ktorý sa používa v tejto príručke, sa vzťahuje na elektrické náradie poháňané elektrickou energiou zo siete (s napájacím káblom) a na elektrické náradie napájané z batérií (bez napájacieho kábla).

Symbody (Vysvetlenie symbolov na náradí)

	Prečítajte si používateľskú príručku.
	Vypovedá o riziku ujmy na zdraví, usmrtenia a poškodenia náradia v prípade nedodržovania pokynov v tejto príručke.
	Riziko zásahu elektrickým prúdom.
	Elektronicky nastaviteľné otáčky.
	Otáčanie doľava/doprava.
	Len na použitie v interiéri.
	V prípade poruchy transformátor nie je nebezpečný.
	Zariadenie triedy II - dvojité izolácia - nevyžaduje si uzemnenú zástrčku.
	Nevystavujte náradie extrémnym teplotám (príliš vysokým alebo príliš nízkym). Chráňte pred priamym slnečným žiarením.
	Nevystavujte atmosférickým podmienkam. Nepoužívajte vo vlhkom prostredí.
	Používajte osobné ochranné prostriedky: respirátor, chrániče sluchu a ochranné okuliare.
	Používajte ochranné rukavice a bezpečnostnú obuv.
	Udržujte telo mimo pohyblivých častí elektrického náradia.
	Zabezpečte, aby deti, iné osoby a zvieratá boli v bezpečnej vzdialenosti od elektrického náradia a pracoviska.

	Pred vykonaním údržby, čistením, alebo ak náradie nepoužívate, odpojte ho od zdroja napájania. Ak bol napájací kábel počas používania poškodený, odpojte napájací kábel sieťovej nabíjačky. Uchopte a ťahajte za zástrčku, nikdy neťahajte za kábel.
	Výrobok nelikvidujte v nevhodných kontajneroch.
	Separovaný zber pre lítium-iónovú batériu.
	Produkt je v súlade s platnými bezpečnostnými štandardmi obsiahnutými v európskych smerniciach.
	Nebezpečenstvo výbuchu! Chráňte batériu pred zdrojmi tepla a ohňom. Batériu nevhadzujte do ohňa. Nepodpaľujte.
	Batériu nevhadzujte do vody.
	Maximálna teplota: 40°C/45°C. Batériu nabíjajte vždy pri teplote od +10°C do +40°C.

Všeobecné bezpečnostné predpisy pre elektrické náradie

- Udržujte pracovisko čisté a dostatočne osvetlené.** Neporiadok na pracovisku a neosvetlený pracovný priestor môže byť zdrojom úrazu.
- Nepoužívajte toto elektrické náradie vo výbušnom prostredí, v ktorom sa nachádzajú napr. horľavé kvapaliny, plyny, alebo prach.** Pri prevádzke náradia sa vytvárajú iskry, ktoré môžu spôsobiť vznietenie.
- Pri používaní elektrického náradia zaistite, aby sa deti a iné osoby nachádzali v bezpečnej vzdialenosti.** Nepozornosť a rozptýlenie pri práci môže mať za následok stratu ovládania nad elektrickým náradím.

Deti by nemali obsluhovať toto elektrické náradie.

Nedovoľte deťom hrať sa s týmto elektrickým náradím.

Elektrická bezpečnosť

Pred pripojením elektrického náradia skontrolujte, či sa napätie uvedené na štítku zhoduje s napätím vašej elektrickej siete.

- Zástrčka elektrického náradia musí pasovať do zásuvky.** Zástrčku nikdy nezamieňajte. Nepoužívajte zásuvkové adaptéry v prípade použitia elektrického náradia s ochranným uzemnením. Nezmenené zástrčky a im zodpovedajúce zásuvky znižujú riziko úrazu elektrickým prúdom.
- Zabráňte pri práci kontaktu s uzemnenými povrchmi, ako sú rúry, ohrievače, 153 SK sporáky a chladničky.** Riziko úrazu elektrickým prúdom je väčšie, ak je telo používateľa uzemnené.
- Elektrické náradie chráňte pred dažďom a vlhkosťou.** Vniknutie vody do elektrického

náradia zvyšuje riziko úrazu elektrickým prúdom.

- 4. Nikdy neprenášajte elektrické náradie držaním za kábel, ani za náradie nevesajte; taktiež neodpájajte zo zásuvky ťahaním za kábel.** Kábel chráňte pred vysokými teplotami, udržiajte mimo dosahu oleja, ostrých hrán a pohyblivých častí náradia. Poškodené alebo zapletené káble zvyšujú riziko úrazu elektrickým prúdom.
- 5. Ak je napájací kábel poškodený, môže ho vymeniť iba výrobca, alebo kvalifikovaný servisný technik.**
- 6. V prípade využívania elektrického náradia vonku použite predlžovací kábel určený na vonkajšie použitie.** Použitím správneho predlžovacieho kábla sa znižuje riziko úrazu elektrickým prúdom.
- 7. Ak je potrebné použiť predlžovací kábel, dbajte pri výbere na správny prierez a materiál kábla.** Použitie nevhodného predlžovacieho kábla môže viesť k poklesu napätia a následnému poškodeniu elektrického náradia.
- 8. Ak je nevyhnutné použiť elektrické náradie vo vlhkom prostredí, zabezpečte ochranu prúdovým chráničom (RCD).** Použitie prúdového chrániča znižuje riziko úrazu elektrickým prúdom..

Bezpečnosť osôb

- 1. Pri používaní elektrického náradia dbajte na opatrnosť a každú činnosť vykonávajte pozorne a s rozvahou.** Náradie nepoužívajte, ak ste unavení, pod vplyvom omamných látok, alkoholu, alebo liekov. Chvilka nepozornosti pri práci s elektrickým náradím môže viesť k vážnym zraneniam.
- 2. Používajte osobné ochranné prostriedky. Vždy noste ochranné okuliare.** Ochranná výbava použitá za správnych podmienok, ako napr. respirátor proti prachu, obuv s protišmykovou podrážkou, ochranná prilba, či chrániče sluchu znižujú riziko zranenia.
- 3. Zabráňte neúmyselnému a náhodnému spusteniu elektrického náradia.** Pred pripojením k zdroju napájania a/alebo akumulátora, uchytením, alebo prenesením náradia sa uistite, že je vypnuté. Držanie prsta na vypínači počas prenášania elektrického náradia, alebo pri pripojení do elektrickej zásuvky môže spôsobiť zranenie.
- 4. Pred zapnutím elektrického náradia z neho odstráňte prídavné nástavce, alebo kľúč.** Nástavce alebo kľúč nachádzajúci sa v pohyblivých častiach náradia môže spôsobiť zranenie.
- 5. Vyhňte sa počas prevádzky neprirodzeným pracovným polohám. Udržiajte stabilnú polohu a zachovajte rovnováhu.** Tým sa zabezpečí lepšia kontrola nad elektrickým náradím v neočakávaných situáciách.
- 6. Pri práci s elektrickým náradím dbajte na to, aby ste boli vhodne oblečení. Nenoste voľné oblečenie a šperky.** Uistite sa, že vlasy, odev a rukavice sú mimo pohyblivých častí náradia. Voľný odev, šperky, náramky alebo dlhé vlasy môžu byť namotané na pohyblivé časti.
- 7. Ak je možné pripojiť k elektrickému náradu externé odsávacie zariadenie, skontrolujte, či je správne pripojené a či bude použité vhodným spôsobom.** Použitie zariadenia na odsávanie prachu môže znížiť riziká spojené s nežiaducim prachom.

Správne použitie a prevádzka elektrického náradia

- 1. Elektrické náradie nepreťažujte. Používajte iba elektrické náradie určené pre dané vykonanie prác.** So správne zvoleným elektrickým náradím sa pracuje lepšie a bezpečnejšie.
- 2. Počas prevádzky nenechávajte náradie bez dozoru.**
- 3. Použite prídavný(é) rukoväť(te), ak je(sú) súčasťou náradia.** Strata kontroly nad náradím

môže spôsobiť zranenie.

- 4. Udržujte rukoväte náradia čisté, suché, bez znečistení, mastnôt a tukov.**
- 5. Počas práce držte náradie za izolované úchytné plochy, pretože sa rezný nástroj môže dostať do kontaktu so skrytým elektrickým vedením, alebo s napájacím káblom elektrického náradia.** Priamy kontakt rezného nástroja s káblom pod napätím môže spôsobiť, že neizolované kovové časti náradia budú pod napätím a týmto môže dôjsť u používateľa k úrazu elektrickým prúdom.
- 6. Ak spínač nefunguje správne, ihneď prestaňte elektrické náradie používať.** Elektrické náradie, ktoré sa nedá zapnúť ani vypnúť je nebezpečné a mali by ste ho dať opraviť.
- 7. Pred samotným nastavovaním náradia, výmene príslušenstva, alebo ukončení používania, odpojte elektrické náradie od zdroja napájania a/alebo odpojte akumulátor.** Vyššie uvedené opatrenia môžu zabrániť náhodnému zapnutiu elektrického náradia.
- 8. Toto zariadenie nesmú obsluhovať deti vo veku do 8 rokov a osoby so zníženými fyzickými, zmyslovými alebo duševnými schopnosťami, rovnako ako osoby, ktoré nemajú vedomosti a skúsenosti potrebné na prevádzku zariadenia; s výnimkou ak bude zabezpečený dohľad a poučenie týkajúce sa používania spotrebiča bezpečným spôsobom a oboznámenie sa s možnými rizikami.**
- 9. Elektrické náradie uchovávejte mimo dosahu detí a nedovoľte, aby ho obsluhovali osoby, ktoré s ním nie sú oboznámené a nepoznajú nižšie uvedené pokyny.** Elektrické náradie je nebezpečné pre osoby, ktoré s ním nie sú oboznámené.
- 10. Elektrické náradie pravidelne kontrolujte ; či pohyblivé časti pracujú správne, či nie sú zablokované, popraskané, alebo inak poškodené, čo by mohlo negatívne ovplyvniť jeho funkčnosť.** V prípade akéhokoľvek poškodenia nechajte náradie opraviť. Mnoho nehôd vzniká v dôsledku nesprávnej údržby elektrického náradia.
- 11. Dbajte na správnu ostrosť a čistotu rezných nástrojov.** Správne udržiavané rezné nástroje sú ľahšie ovládateľné a pravdepodobnosť zaseknutia je oveľa menšia.
- 12. Elektrické náradie, príslušenstvo, pomocné náradie atď. používajte v súlade s nasledujúcimi pokynmi, berúc do úvahy podmienky a typ vykonávanej činnosti.** Použitie elektrického náradia na práce, ktoré nie sú v súlade s ich určením, môže viesť k nebezpečným situáciám.

Servis

Opravu elektrického náradia zverte kvalifikovanému servisnému technikovi a používajte iba originálne náhradné diely. Týmto bude zaručená bezpečnosť elektrického náradia.

Používanie a starostlivosť o akumulátor

- 1. Akumulátor nerozoberajte. Ak akumulátor vykazuje nejaké známky poškodenia, ihneď ho prestaňte používať a nenabíjajte ho.** Nebezpečenstvo skratu, úrazu elektrickým prúdom a výbuchu.
- 2. Chráňte akumulátor pred zdrojmi tepla (napr. priamym slnečným svetlom, ohňom, ohrievačmi atď.) aby nedošlo k poškodeniu.**
- 3. Chráňte akumulátor pred vodou, vlhkosťou a chladom.** Riziko zásahu elektrickým prúdom.
- 4. V prípade poškodenia a nesprávneho používania môžu z akumulátora vychádzať výpary. Zabezpečte na pracovisku dostatočné vetranie.** Výpary môžu byť pre dýchaciu sústavu škodlivé.
- 5. Batériu nabíjajte iba nabíjačkou dodávanou výrobcom.** Nabíjačka určená pre konkrétny

- typ batérie môže predstavovať riziko vzniku požiaru, ak sa používa s iným typom batérie.
- Elektrické náradie používajte súčasne iba s určenými akumulátormi.** Použitie iných akumulátorov môže spôsobiť zranenie alebo požiar.
 - Ak akumulátor nepoužívate, skladujte ho v dostatočnej vzdialenosti od kovových predmetov, ako sú spinky na papier, mince, kľúče, klince, skrutky a iné drobné kovové predmety, ktoré môžu prepojiť jeden pól s druhým.** Skratovanie kontaktov akumulátora môže spôsobiť popálenie, alebo požiar.
 - V prípade silného nárazu môže kvapalina z akumulátora uniknúť. Predchádzajte kontaktu s takouto kvapalinou.** V prípade náhodného kontaktu ihneď postihnuté miesto opláchnite pod tečúcou vodou. Ak sa takáto kvapalina dostane do očí, ihneď vyhľadajte lekársku pomoc. Kvapalina unikajúca z akumulátora môže spôsobiť podráždenie, alebo popálenie.
 - Nepoužívajte poškodené alebo upravené batérie.** Poškodené a upravované akumulátory sa môžu správať nepredvídateľne, čo môže byť nebezpečné pre zdravie človeka (vznietenie, explózia, poranenie tela).
 - Pred pripojením akumulátora sa uistite, či je spínač elektrického náradia v polohe OFF.** V opačnom prípade hrozí riziko poranenia.
 - 11. Aby ste zabránili poškodeniu akumulátora, nabíjajte ho pri teplote od +10°C do +40°C. Akumulátor skladujte na suchom mieste, kde teplota neprekračuje +40°C.**

Používanie a starostlivosť o nabíjačku

- Nabíjačku nerozoberajte. Ak bola nabíjačka vystavená silnému nárazu, alebo vykazuje nejaké znaky poškodenia, ihneď ju prestaňte používať a nepokúšajte sa ju sami opraviť.** Nabíjačku odovzdajte do autorizovaného servisného strediska, aby ste tak predišli možnému nebezpečenstvu; alebo ju zlikvidujte v súlade s miestnymi predpismi.
- Nabíjačku chráňte pred zdrojmi tepla (napr. priamym slnečným svetlom, ohňom, ohrievačmi atď.) aby nedošlo k poškodeniu.**
- Chráňte nabíjačku pred vodou, vlhkosťou a chladom.** Riziko zásahu elektrickým prúdom.
- Ak je napájací kábel alebo zástrčka poškodená, ihneď prestaňte nabíjačku používať a odovzdajte ju autorizovanému servisnému stredisku na opravu.** Ak je napájací kábel poškodený, musí byť vymenený výrobcou, alebo autorizovaným servisným strediskom. Riziko zásahu elektrickým prúdom.
- Na nabíjanie akumulátora používajte iba nabíjačku dodávanú výrobcou.** Použitie iných nabíjačiek môže spôsobiť zásah elektrickým prúdom, zranenie a poškodenie.
- Do nabíjačky nevkladajte obyčajné jednorazové batérie.** Riziko výbuchu.
- Aby ste zabránili poškodeniu nabíjačky, používajte ju pri teplote od +10°C do +40°C.** Nabíjačku skladujte na suchom mieste, kde teplota neprekračuje +40°C.
- Nabíjačka je určená len na nabíjanie v interiéri.** Počas nabíjania akumulátora umiestnite nabíjačku na rovný a stabilný povrch, mimo horľavých materiálov.
- Akumulátor nenabíjajte v mokrom, alebo vlhkom prostredí.** Počas nabíjania sa akumulátor aj nabíjačka môžu nahrievať.

Doplnkové bezpečnostné predpisy pre striekacie pištole:

- Nepoužívajte striekaciu pištoľ na striekanie potravín a chemikálií. Vdýchnutie toxických výparov môže spôsobiť poškodenie pľúc.
- Nemierte zapnutou pištoľou na ľudí a zvieratá.
- Pištoľ sa môže používať iba v dobre vetraných miestnostiach.

- Nepoužívajte striekaciu pištoľ vonku za dažďa alebo silného vetra.
- Na striekanie nepoužívajte materiály neznámeho zloženia, ktoré môžu predstavovať neznáme riziko počas nástreku.
- Nepoužívajte náradie bez nasadeného krytu dýzy a matice.
- Neodporúča sa prekročiť prípustný rozsah hustoty rozprašovanej kvapaliny.
- Nepoužívajte zariadenie, ak je niektorý z komponentov poškodený.

Reziduálne riziká

Ani v prípade, ak sa elektrické náradie používa podľa pokynov, nie je možné eliminovať všetky zvyškové rizikové faktory. Nasledujúce nebezpečenstvá sa týkajú konštrukcie elektrického náradia:

- Poškodenie pľúc, ak nepoužívate respirátor.
- Poškodenie sluchu v prípade nepoužívania chráničov sluchu.
- Poškodenie zdravia spôsobené vibračnými emisiami elektrického náradia hrozí v prípade, ak sa náradie používa počas dlhých časových období, nie je riadne udržiavané a nepodrobuje sa údržbe.
- Ublíženie na zdraví a škody na majetku môžu byť spôsobené vymrštenými kusmi zlomeného príslušenstva.

VAROVANIE!

Toto elektrické náradie vytvára počas prevádzky elektromagnetické pole. Toto pole môže za istých okolností rušiť aktívne alebo pasívne lekárske implantáty. V záujme zníženia rizika vážnych a smrteľných zranení odporúčame sa osobám s lekáskymi implantátmi pred zahájením používania náradia poradiť s ošetrojúcim lekárom, alebo výrobcou implantátu.

INFORMÁCIE O ELEKTRICKOM NÁRADÍ

Určenie

Táto striekacia pištoľ je určená na striekanie vodou riediteľnými lakmi, základnými akrylovými farbami, metalizovanými a perleťovými tmelmi. Elektrické náradie používajte iba na určený účel. Každé iné použitie, ktoré sa líši s použitím uvedeným v tomto návode, považuje sa za použitie v rozpore s určením a nesie so sebou značné riziko úrazu. Za takto vzniknuté škody alebo zranenia, vyplývajúce z nesprávneho použitia je zodpovedný užívateľ / prevádzkovateľ a nie výrobca.

Technické špecifikácie

Akumulátor	20 V; 2 Ah, Li-Ion (RB-2001)*
Doba nabíjania	1- 1,5 h
Sieťová nabíjačka (RB-2001-CH)	Wejście: 100 – 240 V; 50/60 Hz Wyjście: 21 V; 2,2 A
Veľkosť dýzy	1,8 mm
Objem nádržky na farbu	800 ml
Čerpací výkon	100/200 ml/min
Prípustná viskozita	8-12 DIN/s
Vyfukovací výkon	160 l/min
Hmotnosť	0,9 kg
Obsah balenia	Odmerka na farbu, návod na použitie
Hladina akustického tlaku (L_{PA})	81 dB(A), K=3 dB(A)
Hladina akustického výkonu (L_{WA})	91 dB(A), K=3 dB(A)
Vibrácie prenášané na ruku - pažu ah	2,58 m/s ² , K=1,5 m/s ²

*Bateria i ładowarka sprzedawane są oddzielnie.

Hladina vibrácií

- Používanie náradia na rôzne účely alebo s rôznym či nevhodne udržiavaným príslušenstvom môže výrazne zvýšiť hladinu expozície.
- Obdobia, keď je náradie vypnuté, alebo ak je zapnuté ale sa nepoužíva, môžu výrazne znížiť hladinu expozície. Chráňte sa pred účinkami vibrácií, pravidelne ošetrujte náradie i príslušenstvo, udržiavajte ruky v teple a prácu správne organizujte.

PREVÁDZKA

 **Poznámka:** Akumulátor je čiastočne nabitý. Pre zabezpečenie správneho fungovania elektrického náradia ho pred prvým použitím úplne nabite.

Úroveň nabitia batérie

Ak chcete skontrolovať úroveň nabitia, stlačte tlačidlo na zadnej strane akumulátora:

- Ak je akumulátor úplne nabitý, rozsvietia sa tri LED diódy.
- Ak je akumulátor nabitý do polovice, rozsvietia sa dve LED diódy.
- Ak je akumulátor vybitý, rozsvietí sa jedna LED dióda. Akumulátor nabite.

Nabíjanie elektrického náradia

- Sieťovú nabíjačku umiestnite na rovný a stabilný povrch, asi 1 meter od elektrickej zásuvky.
- Odpojte akumulátor od elektrického náradia. Ak tak chcete urobiť, držte stlačené tlačidlo pre uvoľnenie akumulátora a súčasne akumulátor vytiahnite.
- Akumulátor vložte do sieťovej nabíjačky, až kým nezapadne na svoje miesto.
- Pripojte sieťovú nabíjačku do elektrickej zásuvky.

- Po nabití akumulátora ho vyberte z nabíjačky a vložte do elektrického náradia, až kým nezapadne na svoje miesto.

Indikátory nabíjania

Sieťová nabíjačka je vybavená indikátormi nabíjania, ktoré informujú o stave nabíjacieho procesu:

LED	Stav
Červená	Nabíjanie akumulátora prebieha
Zelená	Nabíjanie akumulátora skončilo, batéria je úplne nabitá

- Úplné nabitie akumulátora trvá približne 1,5 hodiny.
- Nahrievanie sa sieťovej nabíjačky a batérie počas nabíjania je normálny jav.
- Ak elektrické náradie dlhodobo nepoužívate, odporúča sa nabiť akumulátor každé tri mesiace.
- Ak sa účinnosť elektrického náradia výrazne zníži, akumulátor dobite.

Príprava podkladu

- Lakovaný povrch musí byť suchý, čistý, odmastený a zbavený prachu.
- Pištoľ je vhodná na lakovanie hladkých, drsných aj nepravidelných povrchov.

Montáž dýzy

Pištoľ je vybavená odnímateľnou lakovacou dýzou. Pre jej montáž postupujte takto:

1. Nasadte dýzu na ihlu a uistite sa, že výstupky na ihle zapadajú do drážok dýzy,
2. Nasadte hlavu dýzy na dýzu a uistite sa, že výstupky na dýze zapadajú do drážok hlavy dýzy,
3. Nasadte a priskrutkujte prevlečnú maticu do prednej časti pištole.

Montáž motorovej jednotky

- Pri montáži motorovej jednotky pripojte hornú časť striekacej jednotky k motoru, pričom dbajte na príslušné zárezy.
- Následne pretočte motorovú časť vpravo, kým nedôjde k zacvaknutiu.
- Pri demontáži motorovej jednotky presuňte a držte tlačidlo uvoľnenia motorovej jednotky, pretočte motorovú časť vľavo a vytiahnite ju zo striekacej jednotky.

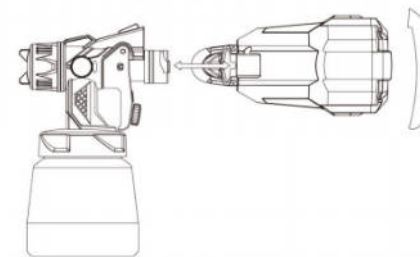

Zistenie viskozity farby

Striekacia pištoľ je vybavená odmernou nádobkou na farbu, ktorá slúži na kontrolu viskozity farby.

- Naplňte príbalenú odmernú nádobku po okraj so striekanou farbou. Nadvihnite odmernú nádobku a nechajte farbu vyteiecť. Odmerajte čas prietoku v sekundách, až kým sa prúd farby nepreručí – táto hodnota času sa volá „DIN-sekundy“ DIN/s.
- Ak je hustota príliš vysoká, postupne pridávajte do farby malé množstvo vhodného riedidla a premiešajte ju (uistite sa, že danú farbu je možné riediť).

Montáž a nastavenie nádoby na farbu

Pištoľ obsahuje nádobu na farbu

- Naplňte nádobu striekaným materiálom, neprekračujte rysku maximálneho naplnenia.
- V závislosti od polohy pištole musí byť pri striekaní farby sacia hadička vzhľadom na nádobku s farbou správne otočená.



Regulácia prietoku striekanej farby

V zadnej časti páčky spúšte sa nachádza regulačná skrutka, ktorá slúži na nastavenie prietoku striekanej farby

- Otáčaním regulačnej skrutky doľava sa znižuje prietok nanášanej farby a hrúbka náteru.
- Otáčaním regulačnej skrutky doprava sa zvyšuje prietok nanášanej farby a hrúbka náteru.

Regulácia tvaru nástreku

Pištoľ je vybavená otočným regulátorom tvaru lúča nástreku.

- Ak chcete zmeniť tvar lúča, otočte gombík podľa vyznačenej značky.
- Ak chcete zmeniť orientáciu lúča (horizontálne alebo vertikálne) otočte hlavou dýzy podľa polohy, ktorú chcete dosiahnuť.

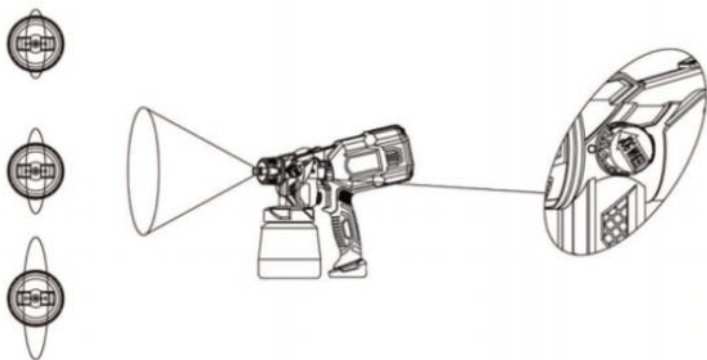

Zapnutie a vypnutie

- Ak chcete zariadenie zapnúť, stlačte spúšť.
- Uvoľnením spúšte zariadenie vypnete.

Nanášanie farby

- Pre dosiahnutie čo najlepších výsledkov, pohybujte pištoľou rovnomerne, jemným plynulým pohybom.
- Pištoľ držte 20-30 cm od lakovaného povrchu.
- Pri nanášaní farby nevykonávajte kruhové oválne pohyby.
- Odporúča sa aplikovať farbu na povrch najmenej dvakrát, pokiaľ výrobca farby neodporúča inak.

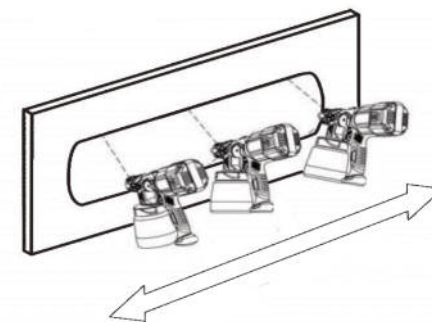

Údržba



Pred čistením a údržbou vždy elektrické náradie vypnite a vyberte z neho akumulátor. Odporúča sa taktiež odpojiť motorovú jednotku od striekacej časti.

Po každom použití rozoberte trysku a jej komponenty a dôkladne ich vyčistite. Vonkajšie kryty pištole čistite pomocou vlhkej handričky. Odolné škvrny umyte handričkou navlhčenou v saponáte. Používanie čistiacich prostriedkov pre takéto elektrické náradie je povolené, no v žiadnom prípade do nej náradie neponárajte. Nevhodné chemikálie môžu spôsobiť poškodenie plastových častí.

Pred uskladnením náradie očistite. Skladujte náradie, návod na použitie a príslušenstvo v originálnom balení. Elektrické náradie skladujte na čistom, suchom, chránenom pred vlhkosťou mieste a mimo dosahu detí. Neuskladňujte náradie na miestach s okolitou teplotou pod 0°C. Uistite sa, že počas uskladnenia sa na elektrickom náradí nenachádzajú žiadne predmety.

Osobitné podmienky týkajúce sa prepravy akumulátora

Lítium-iónové batérie podliehajú zákonným predpisom o preprave nebezpečného tovaru. Pri príprave tovaru na prepravu sa obráťte na odborníka na nebezpečný tovar. Preprava takýchto akumulátorov by sa mala uskutočňovať pri dodržaní miestnych a štátnych predpisov a nariadení. Uistite sa, že sú kontakty zabezpečené a zaizolované. Dbajte nato a zabezpečte, aby sa počas transportu akumulátor v balíku svojvoľne nepohyboval.

Na tomto výrobku a v tomto návode môžu byť vykonávané zmeny. Technické parametre môžu byť zmenené bez predchádzajúceho upozornenia.

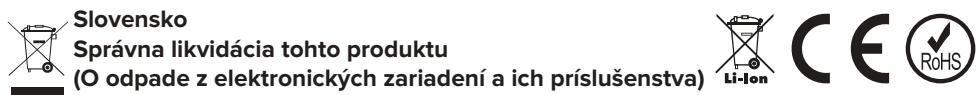

(Platí v Európskej únii a v ostatných európskych krajinách so systémom triedeného odpadu)
Toto označenie na výrobku alebo v dokumentácii znamená, že by nemal byť likvidovaný s inými domácimi zariadeniami po skončení svojho funkčného obdobia. Aby sa zabránilo možnému znečisteniu životného prostredia alebo poškodeniu ľudského zdravia nekontrolovanou likvidáciou odpadu, oddel'te ich prosíme od ďalších typov odpadov a recyklujte ich zodpovedne a podporte opätovné využitie materiálnych zdrojov. Domáci spotrebitelia by sa mali informovať u predajcu kde tento výrobok zakúpili ako ho správne recyklovať alebo kde by ho mohli odovzdať k recyklácii. Priemyselní používatelia by mali kontaktovať svojho dodávateľa a preveriť podmienky kúpnej zmluvy. Tento výrobok by sa nemal miešať s inými komerčnými produktmi, určenými na likvidáciu.

Vyrobené v Číne pre LECHPOL ELECTRONICS Sp. z o.o. Sp.k., ul. Garwolińska 1, 08-400 Miętne.

Rebel
TOOLS

www.rebelectro.com