



DEUTSCH
ENGLISH
FRANÇAIS
NEDERLANDS
ITALIANO

ESPAÑOL
DANSK
NORSK
SVENSKA
SUOMI

Hersteller
Wörlein GmbH
Gewerbestr. 12
D 90556 Cadolzburg
GERMANY

Tel.: +49 9103/71670
Fax.: +49 9103/716712
Email: info@woerlein.com
Web: www.soundmaster.de

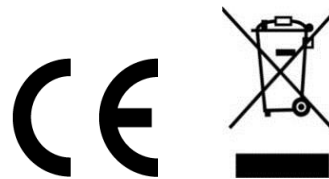

DAB970

HINWEIS ZUM UMWELTSCHUTZ



Dieses Produkt darf am Ende seiner Lebensdauer nicht über den normalen Haushaltsabfall entsorgt werden, sondern muss an einem Sammelpunkt für das Recycling von elektrischen und elektronischen Geräten abgegeben werden. Das Symbol auf dem Produkt in der Gebrauchsanleitung oder auf der Verpackung weist darauf hin

Die Werkstoffe sind gemäß Ihrer Kennzeichnung wiederverwertbar. Mit der Wiederverwendung der stofflichen Verwertung oder anderen Formen der Verwertung von Altgeräten, leisten Sie einen wichtigen Beitrag zum Schutze unserer Umwelt

Bitte fragen Sie Ihre Gemeindeverwaltung nach der zuständigen Entsorgungsstelle.

	WARNUNG	
Gefahr elektrischer Schläge Gerät nicht öffnen!		
Zur Vermeidung von Stromschlägen darf dieses Gerät nicht geöffnet werden. Es enthält keine Bauteile, die vom Benutzer gewartet oder repariert werden können, Wartungs- und Reparaturarbeiten dürfen nur von Fachpersonal ausgeführt werden.		



Dieses Symbol zeigt an, dass im Inneren des Gerätes gefährliche Spannungen vorhanden sind, und einen Stromschlag verursachen können.



Dieses Symbol weist auf wichtige Bedienungs- und Wartungsanweisungen bezüglich des Geräts hin.

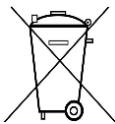

Verbrauchte Batterien sind Sonderabfall und gehören NICHT in den Hausmüll! Als Verbraucher sind Sie gesetzlich verpflichtet alle Batterien und Akkus egal ob Schadstoffe *) enthalten oder nicht zur umweltschonenden Entsorgung zurückzugeben.

Sie können alle Batterien und Akkus bei den öffentlichen Sammelstellen in Ihrer Gemeinde oder dort unentgeltlich abgeben wo Batterien und Akkus der betreffenden Art verkauft werden.

Batterien und Akkus bitte nur in entladendem Zustand abgeben.

*) gekennzeichnet mit Cd = Cadmium, Hg =Quecksilber, Pb = Blei

- Verwenden Sie nur Batterien, die frei von Quecksilber & Cadmium sind.
- Batterien dürfen nicht in die Hände von Kindern gelangen. Kinder können Batterien verschlucken. Wurde eine Batterie verschluckt, muss sofort medizinische Hilfe in Anspruch genommen werden.
- Überprüfen Sie regelmäßig die Batterien um ein Auslaufen der Batterie zu vermeiden.
- Batterien dürfen keiner Hitze (z. B. Sonnenbestrahlung), Feuer ausgesetzt werden.
- ACHTUNG: Explosionsgefahr bei falscher Batteriehandhabung. Nur durch denselben oder baugleichen Batterietyp ersetzen.

	VORSICHT – UNSICHTBARE LASERSTRAHLUNG TRITT AUS, WENN DER DECKEL GEÖFFNET, UND DIE SICHERHEITVERRIEGELUNG NIEDERGEDRÜCKT WIRD. SETZEN SIE SICH NICHT DEM STRAHL AUS.
--	---

	Ständige Benutzung des Kopfhörers bei hoher Lautstärke kann zu Gehörschädigungen führen.
--	---

- Das Gerät ausnahmslos nur in trockenen Innenräumen betreiben.
- Niemals mit Feuchtigkeit in Verbindung bringen.
- Schützen Sie das Gerät vor tropfenden oder spritzenden Flüssigkeiten, und stellen Sie keine mit Flüssigkeit gefüllten Gefäße (z. B. Vasen) auf das Gerät.
- Betreiben Sie das Gerät nur in einem gemäßigten Klima.

- Schließen Sie das Gerät nur an eine vorschriftsmäßig installierte und geerdete Netzsteckdose an. Die Netzspannung muss mit den Angaben auf dem Typenschild des Gerätes übereinstimmen.
- Achten Sie darauf, dass im Betrieb das Netzkabel niemals nass oder feucht wird. Das Netzkabel darf nicht eingeklemmt oder anderweitig beschädigt werden.
- Der Netzstecker dient als Trennvorrichtung und muss ohne Schwierigkeiten benutzbar sein.
- Achten Sie beim Verlegen des Netzkabels darauf, dass es beim Betrieb des Gerätes nicht zu einer Stolperfalle werden kann.
- Lassen Sie beschädigte Netzstecker oder Netzkabel sofort von dem Kundenservice austauschen.
- Prüfen Sie das Gerät, das Netzkabel sowie den Netzstecker regelmäßig auf sichtbare Beschädigungen. Verwenden Sie das Gerät auf keinen Fall, wenn Sie Beschädigungen festgestellt haben.
- Benutzen Sie das Gerät nicht, wenn es Beschädigungen aufweist, wenn es heruntergefallen ist oder nicht einwandfrei funktioniert.
- Sie dürfen das Gehäuse nicht öffnen oder reparieren. In diesem Falle ist die Sicherheit nicht gegeben und die Garantie erlischt. Reparaturen sind ausschließlich durch einen Service-Center/Kundencenter auszuführen.
- Ziehen Sie bei Gewitter oder einer längerer Abwesenheit (z.B. Urlaub) den Netzstecker und entnehmen Sie ggf. die Batterien.
- Kinder sollten das Gerät nur unter Aufsicht Erwachsener betreiben.
- Lassen Sie das Gerät während des Gebrauchs nicht unbeaufsichtigt.
- Das Gerät ausnahmslos nur mit einem trockenen Abstaubtuch reinigen.
- KEINE REINIGUNGSMITTEL oder TÜCHER mit GROBEN Material verwenden!!!
- Das Gerät keiner Sonnenbestrahlung oder anderen Hitzequellen aussetzen.
- Stellen Sie das Gerät so auf, dass kein Hitzestau entstehen kann, also frei und gut belüftet.
- Achten Sie darauf, dass an den Seiten ein Mindestabstand von 10 cm besteht, um eine ausreichende Luftzirkulation zu gewährleisten.
- Decken Sie niemals die Belüftungsöffnungen zu!!!
- Offene Brandquellen, wie z.B. brennende Kerzen, dürfen nicht auf das Gerät gestellt werden.
- Das Gerät an einem sicheren, erschütterungsfreien Platz aufstellen.
- Benutzen Sie das Gerät nicht, wenn es Beschädigungen aufweist, wenn es heruntergefallen ist oder nicht einwandfrei funktioniert.
- Gerät möglichst weit entfernt von Computern und Mikrowellengeräten platzieren, da es sonst evtl. zu Empfangsstörungen im Radiobetrieb kommen kann.
- Treten wegen einer elektrostatischen Entladung oder kurzzeitigen Netzüberspannung Fehlfunktionen auf, setzen Sie das Gerät zurück. Ziehen Sie hierfür den Netzstecker bzw. Netzadapter und schließen ihn nach einigen Sekunden wieder an.

INHALTSVERZEICHNIS

BEDIENELEMENTE	3
FERNBEDIENUNG	4
Einlegen der Batterien.....	4
Funktionsbereich der Fernbedienung.....	5
INSTALLATION	5
Lieferumfang.....	5
Netzanschluß.....	5
GRUNDBEDIENUNG	6
Gerät Ein-/Ausschalten.....	6
Funktionsauswahl.....	6
Einstellen der Lautstärke.....	6
Ton aus.....	6
DAB	6
Vollständiger Sendersuchlauf.....	7
Senderauswahl.....	7
Manueller Sendersuchlauf.....	7
Festsender.....	7
DAB Information.....	8
Senderliste bereinigen (entfernt nicht mehr verfügbare Sender).....	8
Dynamic Range Compression (DRC).....	8
FM	9
Sendersuchlauf im UKW Modus.....	9
Festsender.....	9
UKW Information.....	9
Suchlaufeinstellungen.....	9
Audioeinstellungen.....	9
CD	10
CD Wiedergabe.....	10
Resume Funktion.....	10
Titelsprung und Titelsuchlauf.....	10
Wiederholfunktion (Repeat).....	10
Zufallswiedergabe (Random).....	11
Intro Funktion (Anspielfunktion).....	11
Wiedergabeprogrammierung.....	11

USB	11
USB Wiedergabe.....	11
Resume Funktion	11
Titelsprung und Titelsuchlauf.....	11
Wiederholfunktion (Repeat).....	11
Zufallswiedergabe (Random)	12
Intro Funktion (Anspielfunktion).....	12
Wiedergabeprogrammierung.....	12
BLUETOOTH®	12
Bluetooth-Gerät verbinden	12
AUX-IN	13
KLANGEINSTELLUNG	13
Einstellen der Höhen oder Tiefen (My EQ).....	13
Equalizer	14
SLEEP TIMER	14
Sleep Timer aktivieren.....	14
Anzeige der verbleibenden Zeit.....	14
Sleep Timer deaktivieren.....	14
ALARM	14
KOPFHÖRER	14
SYSTEMEINSTELLUNG	14
Thema	14
Nacht-Modus.....	14
Equalizer	15
Uhrzeit.....	15
Displayhelligkeit.....	15
Sprache	15
Werkseinstellung	15
Software Update.....	15
Software Version	15
TECHNISCHE DATEN	15

BEDIENELEMENTE

FRONTANSICHT

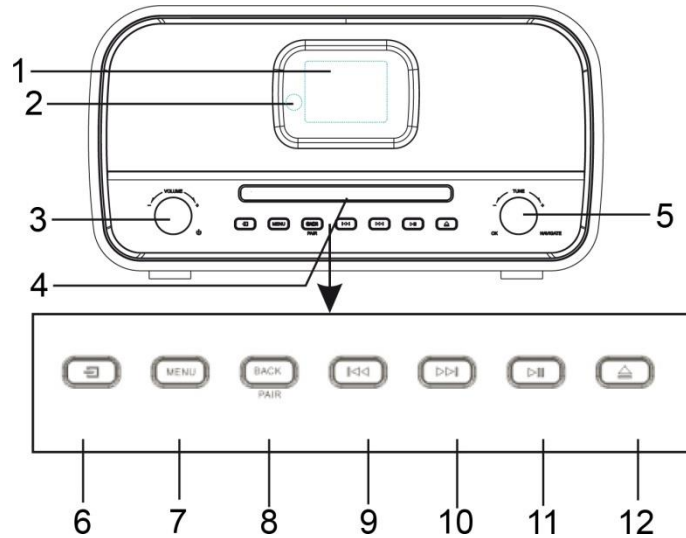

- | | | | |
|---|----------------------|----|------------------------|
| 1 | Display | 7 | MENU Taste |
| 2 | Fernbedienungssensor | 8 | BACK / PAIR Taste |
| 3 | ⏻, VOL+ / VOL- Knopf | 9 | ⏮ Taste |
| 4 | CD Fach | 10 | ⏭ Taste |
| 5 | NAVIGATE/ OK Knopf | 11 | ▶ PLAY / PAUSE Taste |
| 6 | ⏮ Funktionsauswahl | 12 | ▲ Eject Taste |

RÜCKANSICHT

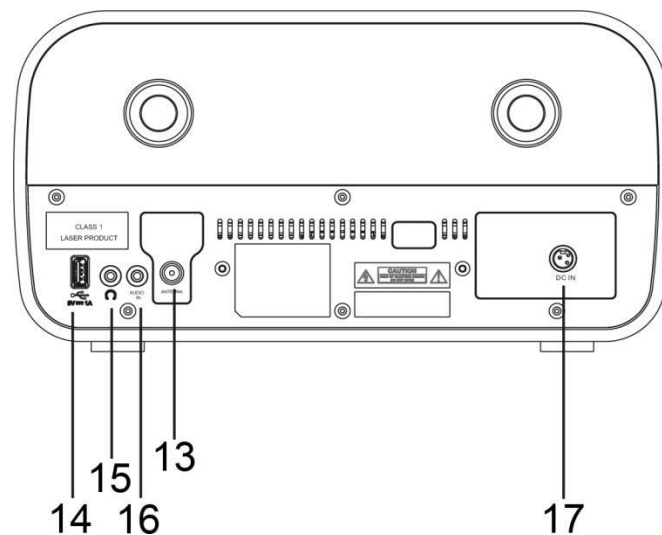

- | | | | |
|----|-------------------|----|-----------------|
| 13 | Antennenbuchse | 16 | AUDIO IN Buchse |
| 14 | USB Buchse | 17 | DC IN Buchse |
| 15 | Kopfhöreranschluß | | |

FERNBEDIENUNG

- 1 ⏻ Standby / ON Taste
- 2 INTRO / AMS Taste
- 3 REPEAT Taste
- 4 EQ Taste
- 5 BASS +/- Taste
- 6 USER Taste
- 7 MENU Taste
- 8 ▲ Taste
- 9 ⏮ Taste
- 10 ■ Taste
- 11 P +/- Taste
- 12 0-9 Ziffern
- 13 INFO Taste
- 14 ▲ Taste
- 15 SLEEP Taste
- 16 Funktionstasten (CD/USB/DAB/FM/BT/AUDIO)
- 17 RANDOM Taste
- 18 TREBLE +/- Taste
- 19 PROGRAM Taste
- 20 ↻ / PAIR Taste
- 21 ▶▶ / OK Taste
- 22 ▶▶ Taste
- 23 ▼ Taste
- 24 ✖ Taste
- 25 SET / CLOCK Taste
- 26 V +/- Taste
- 27 TIMER Taste
- 28 DIM Taste

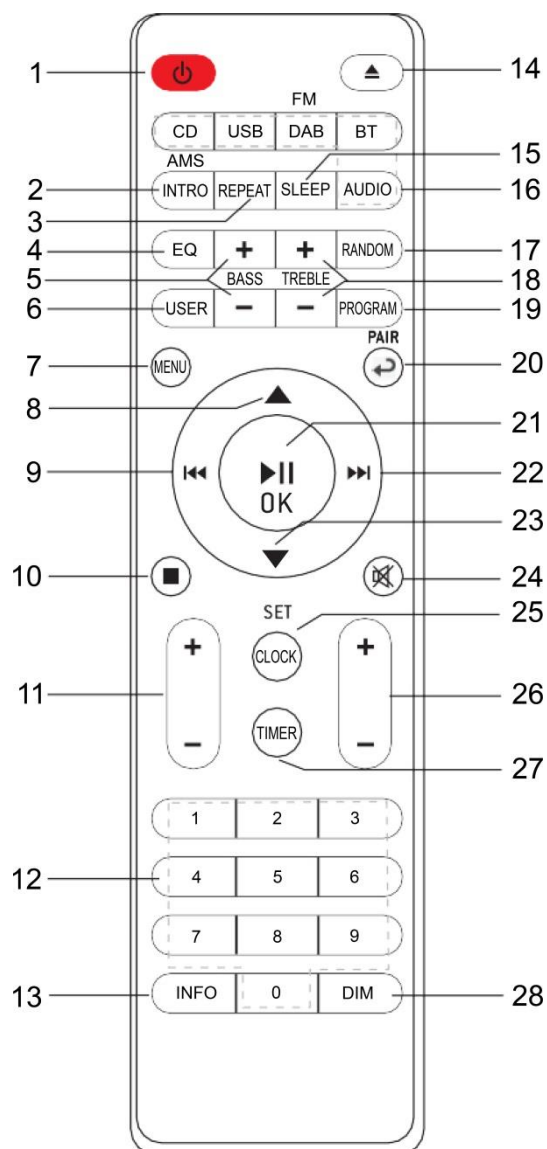

Einlegen der Batterien

1. Drücken Sie auf die Markierung auf der Abdeckung des Batteriefachdeckels und ziehen Sie diese zurück.
2. Legen Sie zwei AAA Batterien in das Batteriefach ein. Achten Sie dabei darauf, dass die Polarität der Batterien, (+) und (-), mit der im Batteriefach gekennzeichneten Polarität, übereinstimmt.
3. Schliessen Sie das Batteriefach.

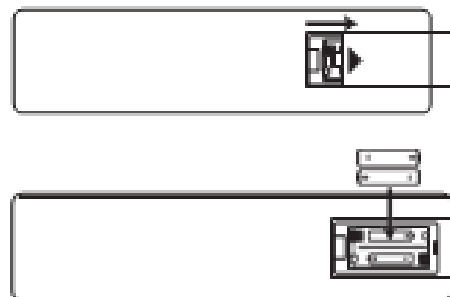

Funktionsbereich der Fernbedienung

Richten Sie die Fernbedienung auf das Gerät, nicht mehr als 5 Meter vom Fernbedienungssensor entfernt und nicht weiter als 60° horizontal und 20° vertikal von der Vorderseite des Geräts entfernt. Der Betriebsabstand kann je nach Helligkeit des Raumes variieren.

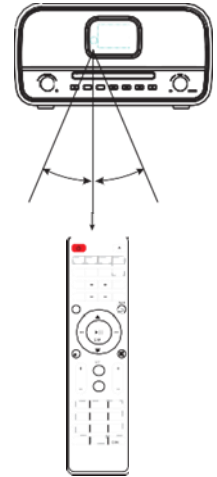

HINWEIS:

- Achten Sie darauf, dass sich kein Hindernis zwischen dem Fernbedienungssensor des Geräts und der Fernbedienung befindet. Wenn Sie das Gerät auf einem Fernsehständer usw. installieren, kann sich die Reichweite der Fernbedienung je nach Dicke oder Farbe der Glasscheibe des Fernsehständers verringern.
- Setzen Sie den Infrarotsensor nicht direktem Sonnenlicht oder anderem starkem Licht, wie z. B. Leuchtstofflicht, aus.

INSTALLATION

Lieferumfang

- | | |
|-----------------------|------------------|
| ➤ Hauptgerät | ➤ Fernbedienung |
| ➤ Bedienungsanleitung | ➤ AC Netzadapter |
| ➤ 2 x AAA Batterien | ➤ Antenne |

Netzanschluß

Achtung:

- Gefahr von Produktschäden! Vergewissern Sie sich, dass die Versorgungsspannung mit der auf dem Typenschild des Netzteils angegebenen Spannung übereinstimmt.
- Stecken Sie den kleinen Stecker in die DC IN Buchse auf der Rückseite des Geräts und stecken Sie den Netzadapter in eine normale Netzsteckdose.
- Ziehen Sie unbedingt den Netzadapter aus der Steckdose, wenn das Gerät über einen längeren Zeitraum nicht benötigt wird.
- Wird eine Gerätekupplung als Trennvorrichtung verwendet, muss die Trennvorrichtung leicht bedienbar bleiben.

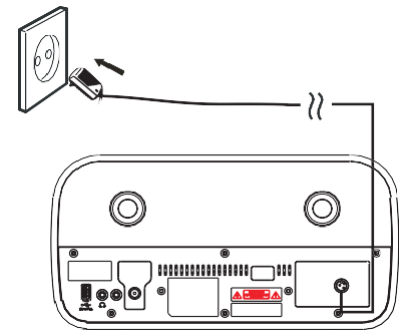



Automatische Standby-Schaltung (ERP)

Das Gerät schaltet nach 20 Minuten automatisch in Standby wenn kein Audio-Signal vorhanden ist. Um das Gerät wieder einzuschalten, drücken Sie die "⏻" Taste.

GRUNDBEDIENUNG

Gerät Ein-/Ausschalten

Drücken Sie den “” Knopf am Gerät oder die “” Taste auf der Fernbedienung um das Gerät einzuschalten.

Drücken Sie den “” Knopf oder die “” Taste erneut um das Gerät auszuschalten.

Funktionsauswahl

Drücken Sie im eingeschalteten Zustand wiederholt die “” Taste am Gerät um zwischen den einzelnen Funktionen zu wählen oder Sie drücken auf der Fernbedienung die entsprechende Funktionstaste.

Einstellen der Lautstärke

Drehen Sie den “**VOLUME**” Knopf am Gerät oder drücken Sie die Taste “**V +/-**” auf der Fernbedienung um die Lautstärke zu verringern oder zu erhöhen.

HINWEIS:

Sollte die Lautstärke über 26 eingestellt sein und das Gerät wird aus- und wieder eingeschaltet wird automatisch die Lautstärke der Grundeinstellung eingestellt.

Ton aus

Drücken Sie im eingeschalteten Zustand die “” Taste. Der Ton ist über die Lautsprecher nicht mehr zu hören.

Drücken Sie die “” Taste erneut, die “**V +/-**” Taste auf der Fernbedienung oder drehen Sie den “**VOLUME**” Knopf am Gerät um die Funktion zu deaktivieren. Der Ton ist über die Lautsprecher zu hören.

DAB

Wenn Sie das Gerät zum ersten Mal verwenden oder wenn die Senderliste leer ist, führt das Radio automatisch einen vollständigen Sendersuchlauf durch, um festzustellen, welche Sender verfügbar sind. Möglicherweise müssen Sie auch einen Suchlauf manuell starten, um die Liste der Stationen aus einem der folgenden Gründe zu aktualisieren:

- Neue Radiosender sind von Zeit zu Zeit verfügbar.
- Der Radiosender sind nicht länger empfangbar (Nicht mehr verfügbare Sender werden in der Senderliste mit einem “?” am Anfang des Namens gekennzeichnet).
- Wenn der Empfang nach dem ursprünglichen Suchlauf nicht gut war (z. B. die Antenne war nicht ausgezogen), kann dies zu einer leeren oder unvollständigen Liste der verfügbaren Sender führen.
- Wenn Sie einen schlechten Empfang einiger Sender haben, der dazu führt, dass das Audio unterbrochen wird, können Sie nur Sender mit guter Signalstärke auflisten.

Drücken Sie wiederholt die “” Taste am Gerät bis „Digital Radio“ im Display angezeigt wird oder Sie drücken die “**DAB**” Taste auf der Fernbedienung um die Funktion zu wählen.

Vollständiger Sendersuchlauf

Drücken Sie die **"MENU"** Taste, wählen Sie mit den **"▼ / ▲"** Tasten die Funktion "Voll. Suchlauf" und drücken Sie **"OK"** zum Bestätigen. Das Gerät startet mit dem Sendersuchlauf. Sobald der Suchlauf beendet ist kehrt das Gerät zum letzten gewählten Sender zurück oder zum Ersten in der Senderliste.

Senderauswahl

1. Verwenden Sie die **"▼ / ▲"** Tasten auf der Fernbedienung oder drehen Sie den **"NAVIGATE"** Knopf am Gerät um Sender aus der Senderliste auszuwählen.
2. Drücken Sie **"OK"** auf der Fernbedienung oder am Gerät um den Sender auszuwählen.

Einige Stationen sind Sekundärdienste, die einem Primärkanal zugeordnet sind und nur zu bestimmten Zeiten verfügbar sind. Jede Station, die über zugehörige Nebenleistungen verfügt, wird mit einem nach rechts gerichteten Doppelmast angezeigt. Die sekundären Radiosender sind immer neben ihrer Primärstation aufgelistet, anstatt dass der Normalzustand durch ein doppeltes Zeichen nach links angezeigt wird.

Manueller Sendersuchlauf

Neben dem automatischen Sendersuchlauf können Sie auch einen manuellen Sendersuchlauf auf einer bestimmten Frequenz/Kanal durchführen. Dies kann nützlich sein, um Ihre Antenne so einzustellen, dass ein bestmöglicher Empfang erreicht wird und einen bestimmten Kanal zu scannen, um die Senderliste zu aktualisieren.

1. Drücken Sie die **"MENU"** Taste am Gerät oder auf der Fernbedienung.
2. Wählen Sie "Man. einstellen" und drücken Sie **"OK"** zum Bestätigen.
3. Wählen Sie mit den **"▼ / ▲"** Tasten auf der Fernbedienung oder drehen Sie den **"NAVIGATE"** Knopf am Gerät um den gewünschten Kanal/Frequenz auszuwählen und drücken Sie **"OK"** zur Bestätigung.
4. Das Display zeigt eine Live-Anzeige der empfangbaren Signalstärke auf der gewählten Frequenz.
5. Einstellungen an Ihrer Antenne werden durch die Empfangssignalstärke angezeigt.

Hinweis:

Das etwas größere Rechteck zeigt den Schwellenwert für die Audioqualität an - wenn die Signalstärke, wie durch die durchgezogenen Rechtecke angezeigt, unter diesen Schwellenwert fällt, verschlechtert sich die Audioqualität. Gleichzeitig sucht das Gerät nach beliebigen DAB-Sendern auf der gewählten Frequenz und aktualisiert die Senderliste mit allen neu gefundenen Sendern. Um einen gefundenen Sender anzuhören, kehren Sie zum Bildschirm „Aktuelle Wiedergabe" zurück und wählen Sie den gewünschten Sender wie gewohnt aus der Senderliste aus

Festsender

Sie können bei diesem Gerät maximal 40 Festsender abspeichern.

Festsender abspeichern

1. Wählen Sie den gewünschten Radiosender.
2. Drücken und halten Sie die Taste **"PROGRAM"** auf der Fernbedienung für etwa 3~5 Sekunden bis „Programm speichern" im Display angezeigt wird. Die Programmplätze 1-40 werden mit „Leer" oder dem gegenwärtigen gespeicherten Sender angezeigt.

3. Verwenden Sie die Tasten “▼ / ▲” auf der Fernbedienung oder drehen Sie den “**NAVIGATE**” Knopf am Gerät um den gewünschten Speicherplatz auszuwählen. Drücken Sie “**OK**” auf der Fernbedienung um die Auswahl zu bestätigen. Nach Abschluß geht das Gerät wieder in den Normalmodus zurück.

Hinweis:

Sollte ein Speicherplatz bereits belegt sein, kann ein neuer Sender einfach überschrieben werden. Ein separates Löschen der Sender ist nicht notwendig.

Festsender abrufen

Drücken Sie die “**PROGRAM**” Taste, im Display wird “Programm aufrufen” angezeigt. Wählen Sie mit den Tasten “▼ / ▲” auf der Fernbedienung oder drehen Sie den “**NAVIGATE**” Knopf am Gerät um den gewünschten Sender auszuwählen. Drücken Sie anschließend die “**OK**” Taste am Gerät oder auf der Fernbedienung um die Auswahl zu bestätigen.

DAB Information

Während der Wiedergabe eines Senders zeigt der Bildschirm den Sendernamen und DLS (Dynamic Label Segment) Informationen, die vom Sender übertragen werden, wie z. B. Programmname, Titel und Kontaktdaten. Lange DLS-Info, über 16 Zeichen werden im Display gescrollt.

Jedesmal wenn Sie die Taste “**INFO**” drücken wechseln Sie zur nächsten Information: DLS text, DL Plus Information (Diese ist nur verfügbar sofern sie vom Sender angeboten wird), Signalstärke, Genre, Kanal/Frequenz, Signalfehlerrate, Bit-Rate, DAB Variante, Zeit und Datum.

Hinweis: DL Plus stellt zusätzliche Informationen dar, die von Sendern ausgestrahlt und auf Ihrem Radio zwischengespeichert werden können. Um jederzeit zum Standardbildschirm zurückzukehren, halten Sie die Taste “**INFO**” gedrückt bis der Standardbildschirm erscheint.

Senderliste bereinigen (entfernt nicht mehr verfügbare Sender)

Drücken Sie die “**MENU**” Taste und wählen Sie die Funktion “Sender bereinigen”. Drücken Sie anschließend die Taste “**OK**” zur Bestätigung.

Alle Sender, die mit “?” gekennzeichnet sind, werden aus der Senderliste gelöscht.

Dynamic Range Compression (DRC)

Diese Funktion reduziert den Unterschied zwischen der lautesten und der leisesten Audioübertragung.

Dadurch werden leise Töne vergleichsweise lauter und laute Töne vergleichsweise leiser.

Hinweis: DRC funktioniert nur, wenn es vom Sender für einen bestimmten Sender aktiviert wird

Ändern der DRC Einstellung

1. Drücken Sie die “**MENU**” Taste am Gerät oder auf der Fernbedienung.
2. Wählen Sie “DRC” und drücken Sie “**OK**” zum Bestätigen.
3. Wählen Sie aus einer verfügbaren Optionen: DRC stark | schwach | aus .

FM

UKW Radio empfängt analoges Radio innerhalb des UKW Frequenzbereiches und zeigt RDS (Radio Data System) Informationen an (sofern ausgestrahlt).

Drücken Sie wiederholt die “” Taste am Gerät bis „FM“ im Display ausgewählt ist oder Sie drücken auf der Fernbedienung die “**FM**” Taste um die Funktion auszuwählen.

Sendersuchlauf im UKW Modus

Automatischer Sendersuchlauf

Drücken Sie die “**INTRO/AMS**” Taste auf der Fernbedienung. Das Gerät startet den Sendersuchlauf und zeigt die aktuelle Frequenz im Display an. Die gefundenen Sender werden in der Senderliste abgespeichert.

Manueller Sendersuchlauf

Drücken Sie die “ / ” Taste auf der Fernbedienung oder drehen Sie den “**NAVIGATE**” Knopf am Gerät um die Frequenz in 50 kHz Schritten manuell abzustimmen.

Festsender

Sie können bei diesem Gerät maximal 40 Festsender abspeichern.

UKW Information

Während der Wiedergabe des UKW-Radiosenders zeigt der Bildschirm die Frequenz des Radiosenders. Wenn RDS-Informationen verfügbar sind, werden Sendernamen und weitere „Radiotext“-Informationen angezeigt.

Wenn keine Informationen nur über die Frequenz verfügbar sind, wird eine Meldung „Kein Radiotext“ angezeigt.

Jedesmal wenn Sie die Taste “**INFO**” drücken wechseln Sie zur nächsten Information: RDS-Radiotext, Programmtyp, Frequenz, Mono/Stereo, Uhrzeit und Datum.

Um zum Standardbildschirm zurückzukehren halten Sie die Taste „**INFO**“ gedrückt bis der Standardbildschirm angezeigt wird.

Suchlaufeinstellungen

Standardmäßig stoppt der UKW-Suchlauf an jedem verfügbaren Sender (Normale Sender). Dies kann zu einer schlechten Audioqualität bei schwachen Sendern führen. Die Auswahlmöglichkeiten sind: Nur starke Sender | Normale Sender | Alle Sender.

Sie können die Einstellung folgendermaßen ändern:

1. Drücken Sie die “**MENU**” Taste auf der Fernbedienung oder am Gerät.
2. Wählen Sie “Suchlauf-Einstellung” und drücken Sie “**OK**” zum Bestätigen. Wählen Sie “Nur starke Sender” und bestätigen erneut mit der “**OK**” Taste.

Audioeinstellungen



Standardmäßig werden alle Stereosender in Stereo wiedergegeben. Bei schwachen Sendern kann dies zu einer schlechten Audioqualität führen. Die Audioqualität kann mit Mono verbessert werden. Im Menü „Audio-Einstellungen“ sind die Auswahlmöglichkeiten: Stereo möglich | Nur Mono.

Wiedergabe schwacher Sender in Mono:

1. Drücken Sie die Taste “**MENU**” am Gerät oder auf der Fernbedienung.
2. Wählen Sie den Punkt “Audio-Einstellung” und drücken Sie die Taste “**OK**” zum Bestätigen. Wählen Sie “Nur Mono” und drücken Sie erneut die “**OK**” Taste zum Bestätigen.







CD

Kompatible CD-Typen

Disc Types	Disc Logo	Recorded Content
CD-R (CD Recordable - Audio/MP3/WMA)		AUDIO/MP3/WMA
CD-RW (CD-Rewritable - Audio/MP3/WMA)		AUDIO/MP3/WMA
AUDIO-CD (Compact Disc Digital Audio)		AUDIO



Hinweis: Einige aufgezeichnete Dateien können aufgrund der Art und des Formats der Disc oder des Zustands der Aufnahme möglicherweise nicht abgespielt werden.

CD Wiedergabe





1. Drücken Sie wiederholt die ““ Taste bis im Display „CD“ erscheint oder Sie drücken auf der Fernbedienung die “**CD**“ Taste um die Funktion zu wählen.
2. Drücken Sie die ““ Taste um das CD-Fach zu öffnen. Legen Sie die CD ein (Mit der Beschriftung nach oben).
3. Drücken Sie erneut die ““ Taste um das CD-Fach zu schliessen. Das Gerät startet automatisch die Wiedergabe.
4. Um die Wiedergabe zu unterbrechen drücken Sie die ““ Taste.
5. Um die Wiedergabe fortzusetzen drücken Sie erneut die ““ Taste.
6. Drücken Sie die ““ Taste auf der Fernbedienung um die Wiedergabe zu stoppen.

Hinweis: Während der Wiedergabe der CD werden die aktuelle Titelnummer und die abgespielte Zeit angezeigt.

Resume Funktion



Sie können die Wiedergabe unterbrechen und an der Stelle fortsetzen, an der die Wiedergabe gestoppt wurde (RESUME) wenn Sie die Taste „“ drücken und das Gerät ausschalten oder die Funktion wechseln. Wenn Sie die Taste „“ drücken und dann wieder die Taste „“ startet die Wiedergabe wieder von Beginn (Titel1) an.

Titelsprung und Titelsuchlauf

- Drücken Sie die ““ Taste einmal oder mehrfach um einen Titel oder mehrere zurück zu springen.
- Drücken Sie die ““ Taste einmal oder mehrfach um einen Titel oder mehrere vorwärts zu springen.
- Drücken und halten Sie die ““ Taste auf der Fernbedienung um die Suche bis zur gewünschten Stelle rückwärts zu starten.
- Drücken und halten Sie die ““ Taste auf der Fernbedienung um die Suche bis zur gewünschten Stelle vorwärts zu starten.

Wiederholfunktion (Repeat)

Drücken Sie wiederholt die “**REPEAT**“ Taste auf der Fernbedienung um folgende Wiederholfunktionen auszuwählen:

-  = Wiederholt den aktuellen Titel.
-  = Wiederholt den aktuellen Ordner (nur bei MP3-CD).
-  = Wiederholt die komplette CD
- Kein Symbol = Normaler Wiedergabemodus







Zufallswiedergabe (Random)

Drücken Sie die Taste “**RANDOM**” auf der Fernbedienung um die Zufallswiedergabe zu aktivieren. Es erscheint das Symbol „“ im Display. Um die Funktion zu deaktivieren drücken Sie erneut die “**RANDOM**” Taste.

Intro Funktion (Anspielfunktion)

Drücken Sie die “**INTRO**” Taste auf der Fernbedienung um die Anspielfunktion zu starten. Das Gerät startet die Wiedergabe bei Titel 1. Die Wiedergabezeit jedes Titels beträgt etwa 10 Sekunden. Sobald der gewünschte Titel zu hören ist drücken Sie zweimal die „“ Taste um die Wiedergabe zu starten.

Wiedergabeprogrammierung



1. Sofern noch eine Wiedergabe läuft, drücken Sie die “” Taste auf der Fernbedienung.
2. Drücken Sie die “**PROGRAM**” Taste auf der Fernbedienung. Im Display erscheint “P01 T01”.
3. Wählen Sie den gewünschten Titel mit den Tasten “” oder “” aus, den Sie abspeichern möchten.
4. Drücken Sie erneut die “**PROGRAM**” Taste um des gewählten Titel zu bestätigen und um anschließend den nächsten auszuwählen.
5. Nachdem alle Titel gespeichert sind drücken Sie die Taste “” um die programmierte Wiedergabe zu starten.
6. Während der programmierten Wiedergabe sind die Zifferntasten auf der Fernbedienung nicht funktionsfähig. Sie können die Titel nur Mithilfe der Tasten “ / ” auswählen.
7. Um die Programmierung zu löschen drücken Sie zweimal die “” Taste oder Sie wechseln die Funktion.

Hinweis: Sie können maximal 20 Titel abspeichern!

USB

Schließen Sie ein USB-Massenspeichergerät (einschließlich USB-Flash-Speicher, USB-Flash-Player oder Speicherkarten) an dieses Gerät an, um die gespeicherte Musik des Geräts über die Lautsprecher dieses Geräts zu genießen.

USB Wiedergabe

1. Stecken Sie das USB Gerät in die USB Buchse  auf der Rückseite des Gerätes.
2. Drücken Sie wiederholt die “” Taste am Gerät bis “USB” im Display erscheint oder Sie drücken die “USB” Taste auf der Fernbedienung um die Funktion zu wählen.
3. Die Wiedergabe wird automatisch gestartet.

Resume Funktion

Die Funktion ist identisch wie im CD Modus.

Titelsprung und Titelsuchlauf

Die Funktion ist identisch wie im CD Modus.

Wiederholfunktion (Repeat)

Die Funktion ist identisch wie im CD Modus.

Zufallswiedergabe (Random)

Die Funktion ist identisch wie im CD Modus.

Intro Funktion (Anspielfunktion)

Die Funktion ist identisch wie im CD Modus.

Wiedergabeprogrammierung

Die Funktion ist identisch wie im CD Modus.

Für Geräte mit USB Kabel

1. Stecken Sie den USB-Stecker des Kabels (nicht im Lieferumfang) in die USB Buchse auf der Rückseite des Gerätes.
2. Stecken Sie den anderen Stecker des Kabels in die Ausgangsbuchse Ihres USB Gerätes.

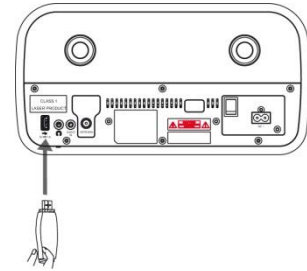

USB Ladefunktion (5V  1A nur Buchse)

Sie können ein USB-Kabel in den USB-Anschluss stecken, um das mobile Gerät aufzuladen.

Hinweis:

Wenn das USB-Gerät beschädigt ist, kann dieses Gerät die gespeicherte Musik nicht erkennen und wiedergeben. Formatieren Sie das USB-Massenspeichergerät und stellen Sie die Musik auf dem Gerät mit einem Computer wieder her.

BLUETOOTH®

Sie können Titel von einem Mediengerät anhören, wenn es über Bluetooth mit dem Gerät verbunden ist. Sie müssen Ihr Bluetooth-Gerät mit diesem Gerät verbinden, bevor Sie es zum ersten Mal verbinden.

Bluetooth-Gerät verbinden

Hinweis:

- Die Reichweite zwischen diesem Gerät und einem Bluetooth-Gerät beträgt ca. 10 Meter (ohne Objekt zwischen dem Bluetooth-Gerät und dem Gerät).
 - Bevor Sie ein Bluetooth-Gerät an dieses Gerät anschließen, stellen Sie sicher, dass Sie die Funktionen des Geräts kennen.
 - Jedes Hindernis zwischen diesem Gerät und dem Bluetooth-Gerät kann die Reichweite verringern.
 - Wenn die Signalstärke schwach ist, kann es sein, dass sich Ihr Bluetooth-Gerät trennt, aber es wechselt automatisch wieder in den Kopplungsmodus.
1. Drücken Sie wiederholt die "BT" Taste am Gerät bis "Bluetooth" im Display erscheint oder Sie drücken auf der Fernbedienung die "BT" Taste um die Funktion zu wählen. Sollte das Gerät mit keinem Bluetooth-Gerät verbunden sein wechselt es automatisch in den Pairing-Modus oder Sie müssen die "PAIR" Taste gedrückt halten bis ein Signalton ertönt, um die Kopplung zu starten.

2. Aktivieren Sie die Bluetooth-Funktion an Ihrem Bluetooth-Gerät und starten Sie den Suchlauf. „DAB970“ erscheint auf Ihrem Bluetooth-Gerät.
3. Um die Bluetooth-Funktion zu trennen, wechseln Sie zu einer anderen Funktion am Gerät oder deaktivieren Sie die Funktion von Ihrem Bluetooth-Gerät aus.

Tipps:

- Wenn bereits eine Verbindung besteht, drücken Sie die Taste „**PAIR**“, um den Kopplungsmodus wieder zu aktivieren. Die bestehende Verbindung wird unterbrochen.
- Die Einheit wird auch getrennt, wenn Ihr Gerät außerhalb des Betriebsbereichs bewegt wird.
- Wenn Sie Ihr Gerät wieder an dieses Gerät anschließen möchten, legen Sie es in den Betriebsbereich.
- Wenn das Gerät über den Betriebsbereich hinaus bewegt wird, überprüfen Sie bei der Rückführung, ob das Gerät noch an das Gerät angeschlossen ist.
- Wenn die Verbindung unterbrochen wird, befolgen Sie die obigen Anweisungen, um Ihr Gerät erneut mit dem Gerät zu verbinden.

Wiedergabe vom Bluetooth-Gerät

- Wenn das verbundene Gerät den “Advanced Audio Distribution Profile (A2DP)” unterstützt, können Sie über dieses Gerät Musik hören, die auf dem Gerät gespeichert sind.
 - Wenn das verbundene Gerät auch das “Audio Video Remote Control Profile (AVRCP)” unterstützt, können Sie mit der Fernbedienung dieses Gerätes die Wiedergabe steuern.
1. Verbinden Sie Ihr Bluetooth-Gerät mit diesem Gerät.
 2. Starten Sie die Wiedergabe (sofern A2DP unterstützt wird).
 3. Verwenden Sie die Fernbedienung um das Gerät zu steuern (sofern AVRCP unterstützt wird).
 - Um die Wiedergabe zu starten / unterbrechen drücken Sie die „**▶||**“ Taste.
 - Um einen Titel zu wählen drücken Sie die Taste “**◀◀**” oder “**▶▶**”.

AUX-IN

1. Stecken Sie den 3.5mm Stecker des AUX-Kabels (nicht im Lieferumfang enthalten) in die “AUDIO IN” Buchse auf der Rückseite des Gerätes.
2. Drücken Sie wiederholt die “**↻**” Taste am Gerät bis “AUX Eingang” im Display angezeigt wird oder Sie drücken Sie “**AUDIO**” Taste auf der Fernbedienung um die Funktion zu wählen.
3. Starten Sie die Wiedergabe des angeschlossenen Gerätes.
4. Drücken Sie die “**V +/-**” Taste auf der Fernbedienung oder drehen Sie den “**VOLUME**” Knopf am Gerät um die gewünschte Lautstärke einzustellen.

KLANGEINSTELLUNG

Einstellen der Höhen oder Tiefen (My EQ)

1. Drücken Sie die “**USER**” Taste auf der Fernbedienung.
2. Drücken Sie anschließend die “**Treble +/-**” oder “**Bass +/-**” Tasten auf der Fernbedienung um den Klang einzustellen.

Equalizer

Drücken Sie die **“EQ”** Taste auf der Fernbedienung. Wählen Sie die gewünschte Klangeinstellung Normal / Klassik / Jazz / Pop / Rock / Mein EQ mit den **“▼ / ▲”** Tasten auf der Fernbedienung und drücken Sie die Taste **“OK”** zum Bestätigen.

SLEEP TIMER

Sleep Timer aktivieren

Um den Sleep Timer zu aktivieren drücken Sie die **“SLEEP”** Taste auf der Fernbedienung. Durch wiederholtes Drücken der Taste sind folgende Minuten-Einstellungen möglich:

Aus → 15 → 30 → 45 → 60 → 90

Anzeige der verbleibenden Zeit

Durch einmaliges Drücken der **“SLEEP”** Taste auf der Fernbedienung wird die restliche Abschaltzeit angezeigt. Das Display wechselt nach einigen Sekunden zurück in die Normalanzeige.

Sleep Timer deaktivieren

Drücken Sie sooft die **“SLEEP”** Taste auf der Fernbedienung bis **“Aus”** im Display angezeigt wird.

ALARM

Vergewissern Sie sich dass die Uhrzeit korrekt eingestellt ist.

1. Drücken Sie die **“TIMER”** Taste um die Funktion auszuwählen.
2. Wählen Sie **“Wecker 1”** oder **“Wecker 2”** mit den **“▼ / ▲”** Tasten und drücken Sie **“OK”**.
3. Stellen Sie die nachfolgenden Einstellungen ein: Wecker Ein/Aus, Intervall, Weckzeit, Quelle, Dauer, Lautstärke. Bestätigen Sie jede Eingabe mit der **“OK”** Taste.

Hinweis: Sollte als Weckquelle Digital Radio oder FM ausgewählt werden erfolgt als nächster Menüpunkt die Auswahl des gewünschten Senders.

KOPFHÖRER

Schließen Sie den Kopfhörer an die dafür vorgesehene Anschlussbuchse an der Rückseite des Gerätes an. Der Ton über die Lautsprecher ist nicht mehr zu hören.

SYSTEMEINSTELLUNG

Drücken Sie die **“MENU”** Taste, wählen Sie den Punkt **“Systemeinstellungen”** und bestätigen Sie mit der **“OK”** Taste.

Folgende Einstellungen sind hier zu finden:

Thema

Einstellen der Hintergrundfarbe.

Nacht-Modus

Aktivieren bzw. deaktivieren des Nachtmodus, Einstellen des Zeitraumes.

Equalizer

Auswahl der 5 voreingestellten Klangeinstellungen oder MyEQ.

Uhrzeit

- Zeit/Datum einstellen: Manuelles Einstellen von Uhrzeit und Datum.
- Autom. Update: Einstellen der Quelle für Uhrzeit- und Datumsynchronisation, deaktivieren der Update-Funktion.
- 12/24 Std einstellen: Einstellen des Uhrzeit-Formats
- Datumsformat einstellen: Einstellen des Datum-Formats
- Uhranzeige: Einstellen der Uhrdesigns im Standby Modus.

Displayhelligkeit

Einstellen der Abschaltzeit und der Displayhelligkeit im Standby-Modus und Betrieb.

Sprache

Einstellen der Menüsprache.

Werkseinstellung

Das Gerät wird zurückgesetzt und alle Einstellungen gelöscht.

Software Update



Installieren einer neuen Software. Ein Update ist nur mit USB möglich.

HINWEIS: Bevor Sie ein Software Update starten stellen Sie sicher dass das Gerät an einem stabilen Stromnetz angeschlossen ist. Unterbrechung der Spannung während des Updates kann zu Beschädigungen am Gerät führen.

Software Version

Zeigt die gegenwärtige installierte Software Version an.

TECHNISCHE DATEN

Spannungsversorgung	:	Verwenden Sie nur den mitgelieferten Netzadapter
Eingangsspannung	:	100-240V~ 50/60Hz
Ausgangsspannung	:	18V  1.2A
USB Anschluß	:	5V  1A
DAB+ Frequenzbereich	:	174.928 – 239.200 MHz
UKW Frequenzbereich	:	87.5 – 108MHz
Festsenderspeicher	:	40 DAB+, 40 UKW
Bluetooth Version	:	V2.1 + EDR
Audioausgangsleistung	:	2 x 15 W RMS

Technische Änderungen und Druckfehler vorbehalten.

Copyright by Woerlein GmbH, 90556 Cadolzburg, www.soundmaster.de

Vervielfältigung nur mit ausdrücklicher Genehmigung der Woerlein AG.



ENVIRONMENTAL PROTECTION



Do not dispose of this product with the normal household waste at the end of its life cycle. Return it to a collection point for the recycling of electrical and electronic devices. This is indicated by the symbol on the product, user manual or packaging

The materials are reusable according to their markings. By reusing, recycling or other forms of utilization of old devices you make an important contribution to the protection of our environment.

Please contact your local authorities for details about collection points.

	WARNING	
Risk of electric shock Do not open!		
Caution: To reduce the risk of electric shock, do not remove the cover (or back). There are no user serviceable parts inside. Refer servicing to qualified service personnel.		



This symbol indicates the presence of dangerous voltage inside the enclosure, sufficient enough to cause electric shock.



This symbol indicates the presence of important operating and maintenance instructions for the device

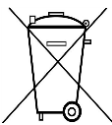

Used batteries are hazardous waste and NOT to be disposed of with the household waste! As a consumer you are legally obligated to return all batteries for environmentally responsible recycling – no matter whether or not the batteries contain harmful substances*)

Return batteries free of charge to public collection points in your community or shops selling batteries of the respective kind.

Only return fully discharged batteries

*) marked Cd = cadmium, Hg = mercury, Pb = lead

- Only use mercury and cadmium-free batteries.
- Used batteries are hazardous waste and NOT to be disposed of with the household waste!!!
- Keep batteries away from children. Children might swallow batteries.
- Contact a physician immediately if a battery was swallowed.
- Check your batteries regularly to avoid battery leakage.
- Batteries shall not be exposed to excessive heat such as sunshine, fire or the like.
- CAUTION: Danger of explosion if battery is incorrectly replaced
- Replace only with the same or equivalent type

	CAUTION - INVISIBLE LASER RADIATION WHEN OPENING THE COVER OR PRESSING THE SAFETY INTERLOCK. AVOID EXPOSURE TO THE LASER BEAM.
--	---



To prevent possible hearing damage, do not listen at high volume levels for long periods

- Use the device in dry indoor environments only.
- Protect the device from humidity.
- This apparatus is for moderate climates areas use, not suitable for use in tropical climates countries.

- No objects filled with liquids, such as vases, shall be placed on the apparatus.
- The mains plug or an appliance coupler is used as the disconnect device, the disconnect devices shall remain readily operable.
- Connect this device to a properly installed and earthed wall outlet only. Make sure the mains voltage corresponds with the specifications on the rating plate.
- Make sure the mains cable stays dry during operation. Do not pinch or damage the mains cable in any way.
- A damaged mains cable or plug must immediately be replaced by an authorized service center.
- In case of lightning, immediately disconnect the device from the mains supply.
- Children should be supervised by parents when using the device.
- Clean the device with a dry cloth only.
- Do NOT use CLEANING AGENTS or ABRASIVE CLOTHS!
- Do not expose the device to direct sunlight or other heat sources.
- Install the device at a location with sufficient ventilation in order to prevent heat accumulation.
- Do not cover the ventilation openings!
- Install the device at a safe and vibration-free location.
- Install the device as far away as possible from computers and microwave units; otherwise radio reception may be disturbed.
- Do not open or repair the enclosure. It is not safe to do so and will void your warranty. Repairs only by authorized service/ customer center.
- No naked flame sources, such as lighted candles, should be placed on the unit.
- When you are necessary to ship the unit store it in its original package. Save the package for this purpose.
- In case of malfunction due to electrostatic discharge or fast transient (burst), remove and reconnect the power supply.
- If the unit is not using for a long period of time, disconnect it from the power supply by unplugging the power plug. This is to avoid the risk of fire.

TABLE OF CONTENTS

LOCATION OF CONTROLS	3
REMOTE CONTROL	4
Operating your Remote Control.....	4
Remote Control operation range	5
INSTALLATION.....	5
Content of delivery.....	5
AC power connection	5
BASIC OPERATIONS	6
Power ON/OFF	6
Selecting modes.....	6
Adjusting the volume	6
Mute	6
DAB	6
Full Scan	6
Selecting stations	6
Manual tune.....	7
Presets	7
DAB Information	8
Prune (remove stations that are listed but not available).....	8
Dynamic range compression (DRC)	8
FM.....	8
Scan for a station in FM mode.....	8
Presets	8
FM Information	9
Scan settings.....	9
Audio settings.....	9
CD.....	9
CD playing.....	9
Resume function.....	10
Skip search and search	10
Repeat mode.....	10
Random mode	10
Intro function.....	10
Program mode.....	10

USB	10
USB playing.....	11
Resume function.....	11
Skip search and search	11
Repeat mode.....	11
Random mode.....	11
Intro function.....	11
Program mode.....	11
BLUETOOTH®	12
Pair Bluetooth devices.....	12
AUX-IN	13
SOUND QUALITY	13
Adjust Bass or Treble (My EQ)	13
Preset Equalizer	13
SLEEP TIMER	13
Activate the Sleep timer.....	13
Show the remaining sleep time	13
Cancel the sleep timer.....	13
ALARM	13
HEADPHONE	14
SYSTEM SETTINGS	14
Theme	14
Night Mode	14
Equaliser	14
Time/Date.....	14
Backlight.....	14
Language	14
Factory Reset	14
Software Update.....	14
Software Version	14
TECHNICAL SPECIFICATION	15

LOCATION OF CONTROLS

FRONT VIEW

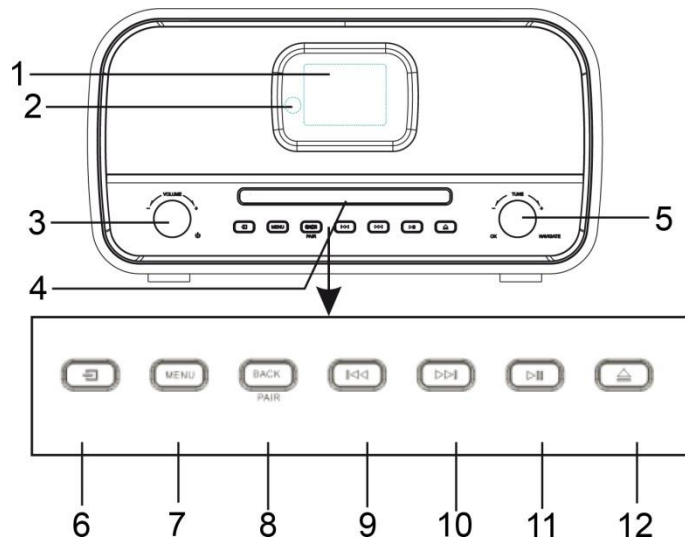

- | | | | |
|---|---------------------|----|-----------------------|
| 1 | Display | 7 | MENU button |
| 2 | Remote Sensor | 8 | BACK / PAIR button |
| 3 | ⏻, VOL+ / VOL- knob | 9 | ⏮ button |
| 4 | Disc tray | 10 | ⏭ button |
| 5 | Navigate / OK knob | 11 | ⏩ PLAY / PAUSE button |
| 6 | 📶 Source button | 12 | ⏴ Eject button |

BACK VIEW

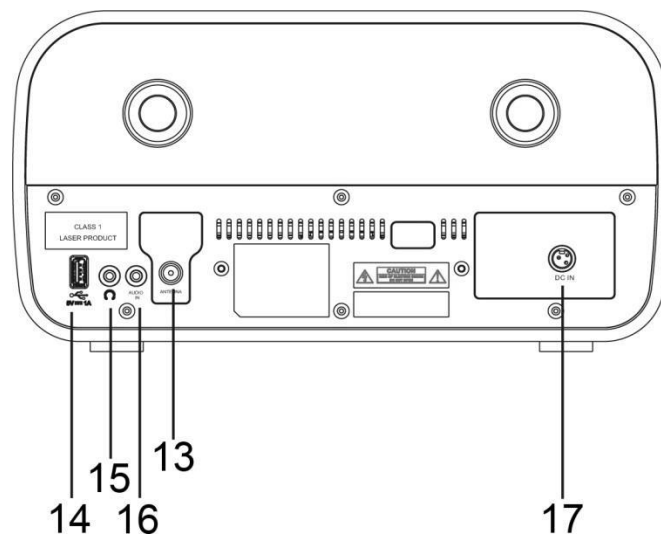

- | | | | |
|----|----------------|----|-------------|
| 13 | Antenna socket | 16 | AUX IN jack |
| 14 | USB socket | 17 | DC input |
| 15 | Headphone jack | | |

REMOTE CONTROL

- 1 ⏻ Standby / ON button
- 2 INTRO / AMS button
- 3 REPEAT button
- 4 EQ button
- 5 BASS +/- button
- 6 USER button
- 7 MENU button
- 8 ▲ button
- 9 ⏮ button
- 10 ■ button
- 11 P +/- button
- 12 0-9 Numbers
- 13 INFO button
- 14 ▲ button
- 15 SLEEP button
- 16 Function buttons (CD/USB/DAB/FM/BT/AUDIO)
- 17 RANDOM button
- 18 TREBLE +/- button
- 19 PROGRAM button
- 20 ↻ / PAIR button
- 21 ▶▶ / OK button
- 22 ▶▶ button
- 23 ▼ button
- 24 ✖ button
- 25 SET / CLOCK button
- 26 V +/- button
- 27 TIMER button
- 28 DIM button

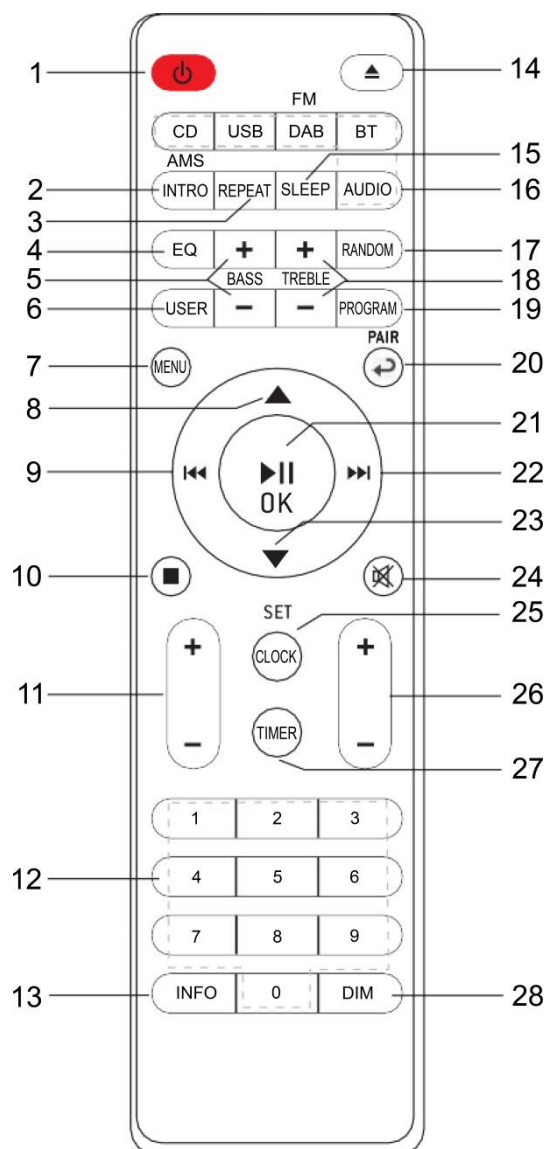

Operating your Remote Control

1. Press and slide the back cover to open the battery compartment of the remote control.
2. Insert two AAA size batteries. Make sure that the (+) and (-) ends of the batteries match the (+) and (-) ends indicated in the battery compartment.
3. Close the battery compartment.

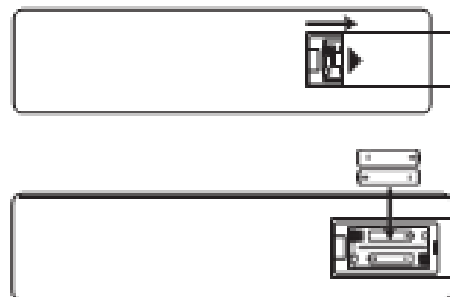

Remote Control operation range

Point the remote control at the unit no more than 5 meters from the remote control sensor and within 60° horizontally and 20° vertically of the front of the unit. The operating distance may vary depending on the brightness of the room.

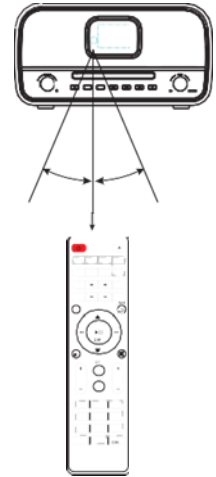

NOTE:

- Make sure that there is no obstacle between the remote sensor of the unit and remote control. If you install the unit on a TV stand, etc., the remote control range may decrease depending on the thickness or color of the glass of the TV stand.
- Do not expose the infrared remote sensor to direct sunlight or other strong light, such as inverter fluorescent light.

INSTALLATION

Content of delivery

- | | |
|----------------------|------------------|
| ➤ Main Unit | ➤ Remote Control |
| ➤ Instruction Manual | ➤ Power Adaptor |
| ➤ 2 x AAA Batteries | ➤ Antenna |

AC power connection

Caution:

- Risk of product damage! Ensure that the power supply voltage corresponds to the voltage printed on the rating label of the AC adapter.
- Before connecting the AC power cable, ensure that you have completed all other connections.
- Connect the small end of AC socket at the back of unit and insert the plug of the AC power cable into a standard AC wall outlet.
- Be sure to unplug the power cable from the outlet when the system is not in use for an extended period of time.
- The MAINS plug or an appliance coupler is used as the disconnect device, the disconnect device shall remain readily operable.

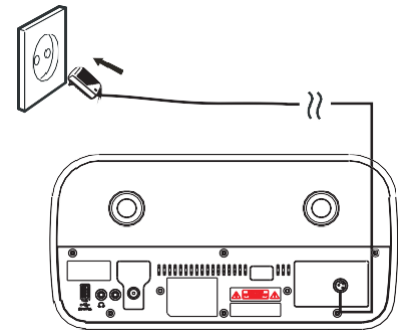





ERP power management

The unit will turn off automatically after 20 minutes in standby mode if there is no audio signal. To turn on the unit again press the “⏻” button.

BASIC OPERATIONS

Power ON/OFF

Press the “” knob on the unit or the “” button on the remote control to turn the unit on.
Press again the “” knob or the “” button on the remote control to turn the unit off.

Selecting modes

During on mode, press the “” button on the unit repeatedly to switch between the modes or press the desired function on the remote control.

Adjusting the volume

Rotate the “**VOLUME**” knob on the unit or press the “**V +/-**” button on the remote control to decrease or increase the volume.

NOTE:

If you adjust the volume above 26, then power off and power on again, the volume will restore to the factory setting automatically.

Mute

During playing mode, press the “” button on the remote control, the sound will not be heard from the speaker.

Press the “” button again, the “**V +/-**” button on the remote control or rotate the “**VOLUME**” knob to cancel the mute function. The sound can be heard from the speakers again .

DAB

The first time you use the unit, or if the station list is empty, the radio automatically performs a full scan to see what stations are available. You may also need to start a scan manually to update the list of stations for one of the following reasons:

- New stations may become available from time to time.
- Stations close or can no longer be received (In the station list, invalid stations are indicated with a question mark in front of their name).
- If reception was not good after the original scan (for example the antenna was not up), this may result in an empty or incomplete list of available stations.
- If you have poor reception of some stations causing the audio to break up, you may wish to list only stations with good signal strength.

Press the “” button repeatedly on the unit or press the “**DAB**” button on the remote control until “DAB” is displayed to select the DAB function.

Full Scan

Press the “**MENU**” button, select with the “**▼ / ▲**” buttons the function “Full scan” and press the “**OK**” button to confirm. The unit starts a complete scan. Once a scan is complete, the radio returns to playing the previously selected station or first station on the station list.

Selecting stations

1. Use the “**▼ / ▲**” button on the remote control or rotate the “**NAVIGATE**” button on the unit to scroll through the list of station.
2. Press “**OK**” on the remote control or on the unit to change station.

Some stations are secondary services associated with a Primary channel and only available at certain times. Any station that has associated secondary services is indicated with a double chevron pointing to the right. The Secondary radio station stations are always listed next to their primary station rather than the normal is indicated with a double chevron pointing left.

Manual tune

As well as the normal method of scanning, you can also manually tune to a particular channel /frequency. This can be useful for adjusting your antenna to achieve the best possible reception and scanning a particular channel to update the station list.

1. Press “**MENU**” button on the unit or remote control.
2. Select “Manual tune” and press “**OK**” to confirm.
3. Use the “**▼ / ▲**” button on the remote control or rotate the “**NAVIGATE**” knob on the unit to display a particular channel/frequency and press the “**OK**” button on the remote control or on the unit to tune the selected channel/frequency.
4. The display shows a live indication of the received signal strength on the selected frequency.
5. Adjustments to your antenna will be manifested in the received signal strength displayed.

Note:

The slightly larger rectangle indicates the audio quality threshold - if the signal strength, as indicated by the solid rectangles, falls below this threshold the audio quality will deteriorate. At the same time the unit scans for any DAB stations on the selected frequency and updates the station list with any new stations found. To listen to any stations found, return to the “Now playing” screen and select the required station from the station list as normal.

Presets

The unit has 40 preset memories for DAB.

Store a station in a preset memory

1. Select the desired station.
2. Press and hold the “**PROGRAM**” button on the remote control about 3~5 seconds until the display shows “Preset Store”. Presets (1-40) are displayed as either “Empty” or with the currently stored station name.
3. Use the “**▼ / ▲**” button on the remote control or rotate the “**NAVIGATE**” knob on the unit to choose a preset memory, then press the “**OK**” on the remote control or on unit to store the currently playing station. After confirming the preset station is stored, the display reverts to the “Now playing” screen.

Note:

If a preset memory is already occupied, you can simply replace the old one with the new one. It is not necessary to delete the old preset station.

Recall a preset station

Press the “**PROGRAM**” button briefly, the display will show “Preset Recall”. Select one of the listed preset stations by using the “**▼ / ▲**” buttons on the remote control or rotate the “**NAVIGATE**” button on unit. Then press the “**OK**” button on the remote control or on the unit to choose the selected preset station.

DAB Information

While a station is playing, the screen shows the station name and DLS (Dynamic Label Segment) information broadcast by the station such as program name, track title and contact details. Long DLS info, over 16 characters scrolls across.

Each time you press the “**INFO**” button, the next set of information is displayed, cycling through: DLS text, DL Plus information (this is only displayed if broadcast by the station), signal strength, program type, ensemble name, channel number/frequency, signal error rate, bit rate, DAB variant, time and date.

Note: DL Plus presents additional information that can be broadcast by stations and stored temporarily on your radio. To return to the default “Now playing” screen at any time, press and hold the “**INFO**” button.

Prune (remove stations that are listed but not available)

Press the “**MENU**” button, select the function “Prune Invalid” and press the “**OK**” button to confirm.

This removes all invalid stations, indicated in the station list with a “?” in front of the station name.

Dynamic range compression (DRC)

This function reduces the difference between the loudest and quietest audio being broadcast. Effectively, this makes quiet sounds comparatively louder, and loud sounds comparatively quieter.

Note: DRC only works if it is enabled by the broadcaster for a specific station

Change the DRC setting

1. Press the “**MENU**” button on the remote control or on the unit
2. Select “DRC” and press “**OK**” to confirm.
3. Select one of the available options: DRC off | low | high .

FM

FM radio mode receives analogue radio from the FM band and displays RDS (Radio Data System) information about the station and show (where broadcast).

Press repeatedly the “**↵**” button on the unit or the “**DAB**” button on the remote control until “FM” is displayed to select the FM function.

Scan for a station in FM mode

Automatic scan

Press the “**INTRO/AMS**” button on the remote control. The unit scans up through the FM band frequencies, showing the current frequency on the screen display. The found radio stations will be stored in the station list.

Manual scan

Press the “**◀ / ▶**” buttons on the remote control or unit to tune manually in 50 kHz steps.

Presets

The unit has 40 preset memories for FM, which works in the same way as DAB mode presets.

FM Information

While FM radio is playing, the screen shows the frequency of the radio station or if RDS information is available, the station name and any further “Radio Text” information.

If no information is available just the frequency, a “NO Radio Text” message is shown.

Each time you press the “**INFO**” button, the next set of information is displayed, cycling through: RDS Radio Text, program type, frequency, mono/stereo, time and date. To return to the default “Now playing” screen, press and hold the “**INFO**” button.

Scan settings

By default, FM scans stop at any available station (ALL Stations). This may result in poor quality audio from weak stations. The options are: All stations | Strong stations only.

To change the scan settings, to stop only at stations with good signal strength:

1. Press the “**MENU**” button on the remote control or unit.
2. Select “Scan setting”, press “**OK**” to confirm and then select “Strong stations only”. Press the “**OK**” button again to confirm.

Audio settings



By default, all stereo stations are reproduced in stereo. For weak stations, this may result in poor quality audio. The audio quality can be improved using mono. In the “Audio Setting” menu, the options are: Stereo allowed | Forced mono

Play weak stations in mono:

1. Press the “**MENU**” button on the remote control or unit.
2. Select “Audio setting”, press “**OK**” to confirm and then select “Forced mono”. Press the “**OK**” button again to confirm.







CD

Compatible Disc Types

Disc Types	Disc Logo	Recorded Content
CD-R (CD Recordable - Audio/MP3/WMA)		AUDIO/MP3/WMA
CD-RW (CD-Rewritable - Audio/MP3/WMA)		AUDIO/MP3/WMA
AUDIO-CD (Compact Disc Digital Audio)		AUDIO

Note: Some recorded files may not be able to be played due to the type and format of disc or condition of the recording.

CD playing

1. Press the “” button repeatedly on the unit or press the “**CD**” button on the remote control until “CD” is displayed to select the CD function.
2. Press the “” button to open the disc tray and put the disc on the disc tray (with the printed side faced up) .
3. Press the “” again to close the disc tray. The unit will start the playback of the disc automatically.
4. Press the “” button to pause the playback.
5. To resume playback, press the “” button again.
6. Press the “” button on the remote control to stop the disc playing.

Note: While the CD is playing, the current track number and elapsed time will be displayed.

Resume function



You can pause and resume playback from the point where playback stopped (RESUME) by pressing the “■” button and turning off the power or switching functions. If you press the “■” button and then the “▶|” button again, playback starts again from the beginning (track 1).

Skip search and search

- Press the “◀◀” button once or more to skip backward one or more tracks on the disc.
- Press the “▶▶” button once or more to skip forward one or more tracks on the disc.
- Press and hold the “◀◀” button on the remote control to search backward for the track position that you want to start playing from.
- Press and hold the “▶▶” button on the remote control to search forward for the track position that you want to start playing from.

Repeat mode

Press the “REPEAT” button repeatedly on the remote control to set the following repeat modes:

-  = Repeat the current played track
-  = Repeat folder
-  = Repeat all

No icon = Normal play mode

Random mode

Press the “RANDOM” button the remote control to activate the random mode The random icon  will show in the display. To de-activate the random mode, press the “RANDOM” button again.

Intro function

Press the “INTRO” button on the remote control to start play the beginning of each track consecutively from first song. The playing time of each track is 10 seconds. When you hear the desired track, press the “▶|” button twice.

Program mode



1. When playing music, press the “■” button on the remote control.
2. Then press the “PROGRAM” button, then the information “P01 T01” will be displayed on the screen.
3. Choose the desired track with the buttons “◀◀” or “▶▶” to store as P01, P02 etc.
4. Press the “PROGRAM” button to confirm the selected track and go to the next program setting.
5. After finished setting, press the “▶|” button to finalize and start the programmed playback.
6. In program playback, the numbers on the remote control are invalid. You can only press the “◀◀/▶▶” buttons to change the tracks.
7. Change the source or press the “■” button twice to clear the program setting.

Note: You can store up to 20 tracks!

USB

Connect a USB mass storage device (including USB flash memory, USB flash players or memory cards) to this unit to enjoy the device’s stored music through the powerful speakers of this unit.

USB playing

1. Insert the USB device into the USB port  at the rear side of the unit.
2. Press the “” button repeatedly on the unit or press the “**USB**” button on the remote control until “USB” is displayed to select the USB function.
3. The playback will start automatically.

Resume function

This function works in the same way as in CD mode.

Skip search and search

This function works in the same way as in CD mode.

Repeat mode

This function works in the same way as in CD mode.

Random mode

This function works in the same way as in CD mode.

Intro function

This function works in the same way as in CD mode.

Program mode

This function works in the same way as in CD mode.

For devices with a USB cable

1. Insert the plug of the USB cable (not supplied) into the USB socket at the rear side of the unit.
2. Insert the other plug of the USB cable into the output terminal of the USB device.

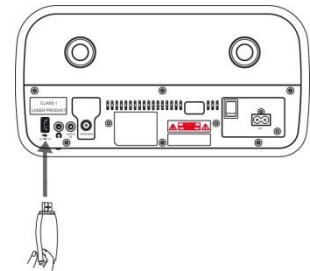

USB charging (5V 1A socket only)

You can plug an USB cable in the USB socket to charge the mobile device.

Note:

If the USB device is corrupted, this unit will not be able to detect and play the music stored. Format the USB mass storage device and restore the music on the device with a computer.

BLUETOOTH®

You can listen to tracks from a media device if it is connected to the unit via Bluetooth. You need to pair your Bluetooth device with this unit before you connect them for the first time.

Pair Bluetooth devices

Note:

- The operational range between this unit and a Bluetooth device is approximately 10 meters (without any object between the Bluetooth device and the unit).
 - Before you connect a Bluetooth device to this unit, ensure that you know the device's capabilities.
 - Any obstacle between this unit and the Bluetooth device can reduce the operational range.
 - If the signal strength is weak, your Bluetooth device may disconnect, but it will re-enter automatically into pairing mode.
1. Press the "☰" button repeatedly on the unit or press the "BT" button on the remote control until "Bluetooth" is displayed to select the Bluetooth function. If the unit is not paired to any Bluetooth device, the system enters automatically into pairing mode; or you need to press and hold the "PAIR" button to start pairing.
 2. Activate the Bluetooth function on your device and select the search mode. "DAB970" will appear on your Bluetooth device.
 3. To disconnect the Bluetooth function, switch to another function on the unit or disable the function from your Bluetooth device.

Tips:

- If there is already an existing connection, press the "PAIR" button to re-activate the pairing mode. The existing connection will be interrupted.
- The unit will also be disconnected when your device is moved beyond the operational range.
- If you want to reconnect your device to this unit, place it within the operational range.
- If the device is moved beyond the operational range, when it is brought back, check if the device is still connected to the unit.
- If the connection is lost, follow the above instructions to pair your device again to the unit.

Listen Music from your Bluetooth device

- If the connected Bluetooth device supports Advanced Audio Distribution Profile (A2DP), you can listen to music stored on the device through this unit.
 - If the device also supports Audio Video Remote Control Profile (AVRCP), you can use this unit's remote control to play music stored on the device.
1. Pair your device with this unit.
 2. Play music via your device (if it supports A2DP).
 3. Use supplied remote control to control play (if it supports AVRCP).
 - To pause/resume play, press the "⏸" button.
 - To skip to a track, press the "⏮" or "⏭" buttons.

AUX-IN

1. Plug the 3.5mm AUX cable (not included) into the “AUDIO IN” jack at the back side of the unit.
2. Press the “” button repeatedly on the unit or press the “**AUDIO**” button on the remote control until “AUX IN” is displayed to select the AUX IN function.
3. Start the playback of your external device.
4. Press the “**V +/-**” button on the remote control or rotate the “**VOLUME**” knob on the unit to adjust the desired volume.

SOUND QUALITY

Adjust Bass or Treble (My EQ)

1. Press the “**USER**” button on the remote control.
2. Then press the “**Treble +/-**” or “**Bass +/-**” buttons on the remote control to increase/decrease the function.

Preset Equalizer

Press the “EQ” button on the remote control. Select the desired sound characteristics such as Normal / Classic / Jazz / Pop / Rock /MY EQ with the “**▼ / ▲**” buttons on the remote control and press the “EQ” button to confirm.

SLEEP TIMER

Activate the Sleep timer

To set the sleep timer press the “**SLEEP**” button on the remote control repeatedly, it changes the number of minutes shown on the display in this sequence:

OFF → 15 → 30 → 45 → 60 → 90

Show the remaining sleep time

When the “**SLEEP**” button on the remote control is pressed once, the remaining sleep time is displayed. Wait for a second until the display returns to the original display.

Cancel the sleep timer

Press the “**SLEEP**” button repeatedly on the remote control until “off” is displayed.

ALARM

The clock must be correctly set for the alarm to operate correctly.

1. Press the “**TIMER**” button to enter the timer function.
2. Select “Alarm 1” or “Alarm 2” with the “**▼ / ▲**” buttons and press “**OK**”.
3. Select and adjust the following points: Alarm On/Off, Frequency, Date/Time, Source, Duration, Volume. Enter each point by pressing the “**OK**” button.

Note: If Digital Radio or FM is selected as the alarm source, the next menu item is the selection of the desired station.

HEADPHONE

Connect the headphone to the headphone jack on the back side of the unit. The sound through the speakers is no longer audible.

SYSTEM SETTINGS

Press the “**MENU**” button, select “System Settings” and press “**OK**” to confirm. You find the following settings there:

Theme

Adjust the background color.

Night Mode

Activate or de-activate the night mode, adjust the time when the night mode should work.

Equaliser

Adjust 5 preinstalled sound settings or MyEQ.

Time/Date

- Set Time/Date: Adjust manually the time and date.
- Auto Update: Adjust the source for time and date update, de-activate the update function.
- Set 12/24 Hour: Set the time format.
- Set Date Format: Set the date format.
- Clock Style: Adjust 4 different clock styles in standby mode.

Backlight

Adjust the timeout level and the display backlight in standby and on mode.

Language

Adjust the menu language.

Factory Reset

Reset the unit and delete all settings.

Software Update

Install a new software on the unit. A software update is only possible via USB.

NOTE: Before starting a software upgrade, ensure that DAB970BR is plugged into a stable main power connection. Disconnecting power during an upgrade may permanently damage the unit.

Software Version

Display the current installed software version.

TECHNICAL SPECIFICATION

Power supply	:	Use only the supplied power adapter
Power input	:	100-240V~ 50/60Hz
Power output	:	18V $\overline{\text{---}}$ 1.2A
USB socket	:	5V $\overline{\text{---}}$ 1A
DAB+ range	:	174.928 – 239.200 MHz
FM range	:	87.5 – 108MHz
Preset Stations	:	40 DAB+, 40 FM
Bluetooth version	:	V2.1 + EDR
Audio power output	:	2 x 15 W RMS

Technical changes and misprints reserved.

Copyright by Woerlein GmbH, 90556 Cadolzburg, www.soundmaster.de

Duplication only with the permission of Woerlein GmbH



PROTECTION DE L'ENVIRONNEMENT



Ne jetez pas ce produit avec les ordures ménagères lorsqu'il est usagé. Retournez-le à un point de collecte pour le recyclage des appareils électriques et électroniques. Cette recommandation est indiquée par le



symbole sur le produit, le mode d'emploi ou l'emballage.

Les composants sont réutilisables en fonction de leur marquage. En réutilisant, recyclant ou employant autrement les vieux appareils, vous contribuerez de façon significative à la protection de notre environnement.

Veillez contacter vos collectivités locales pour vous renseigner sur les points de collecte

	ATTENTION	
Risque d'électrocution Ne pas ouvrir!		
Attention! Pour réduire le risque d'électrocution, ne retirez pas le couvercle (ou l'arrière). L'utilisateur ne peut entretenir aucune pièce à l'intérieur. Confiez l'entretien à un personnel qualifié. ntretenir aucune pièce à l'intérieur. Confiez l'entretien à un personnel qualifié.		



Ce symbole indique la présence d'une tension dangereuse à l'intérieur de l'appareil, qui est suffisante pour provoquer un choc électrique.



Ce symbole indique la présence de consignes importantes de fonctionnement et d'entretien de pour l'appareil



Les piles usages sont des déchets dangereux et ne doivent PAS être jetées avec les ordures ménagères ! La loi impose aux consommateurs de disposer de **toutes les piles** pour un recyclage écologique – et ce que les piles soient de contenance dangereuse ou pas*).

Disposer gratuitement des piles dans les points de collecte de votre communauté ou auprès des magasins détaillant les piles de même catégories.

Ne disposez que de piles entièrement vides.

***) marquée Cd = cadmium, Hg = mercure, Pb = plomb**

CLASS 1 LASER PRODUCT KLASSE 1 LASER PRODUKT LUOKAN 1 LASER LAITE KLASS 1 LASER APPARAT PRODUCTO LASER CLASE 1	ATTENTION – RADIATION LASER INVISIBLE LORSQUE VOUS OUVREZ LE COUVERCLE OU APPUYEZ SUR L'ENCLENCHEMENT DE SECURITE. EVITEZ TOUTE EXPOSITION AU RAYON LASER
--	--



Pour éviter des lésions auditives, n'écoutez pas à des niveaux sonores élevés pendant de longues périodes.

- N'utilisez l'appareil qu'à l'intérieur dans un lieu sec
- Protégez l'appareil contre l'humidité
- N'ouvrez pas l'appareil **RISQUE D'ELECTROCUTION !** Faites effectuer l'ouverture et l'entretien par un personnel qualifié
- Ne connectez cet appareil qu'à une prise murale correctement installée et reliée à la terre Assurez-vous que la tension principale corresponde aux recommandations de la plaque d'indice.

- Assurez-vous que le câble d'alimentation reste au sec pendant le fonctionnement. Ne pincez pas le câble et ne l'endommagez d'aucune façon.
- Un câble de réseau ou une prise abimés doivent être immédiatement remplacés par un centre agréé.
- En cas de tonnerre, débranchez immédiatement l'appareil de l'alimentation.
- Les enfants doivent être surveillés par leurs parents lorsqu'ils utilisent l'appareil.
- Ne nettoyez l'appareil qu'avec un tissu sec.
- N'utilisez PAS de PRODUITS DETERGENTS ou de CHIFFONS ABRASIFS !
- N'exposez pas l'appareil à la lumière directe du soleil ou toute autre source de chaleur
- Installez l'appareil dans un emplacement suffisamment ventilé pour éviter une accumulation de chaleur.
- Ne recouvrez pas les grilles d'aération !
- Installez l'appareil dans un emplacement sécurisé et sans vibrations.
- Ne pas installer l'appareil à proximité d'ordinateurs et fours à micro-ondes; sinon la réception de radio pourrait être perturbée.
- Ne pas ouvrir ou réparer l'appareil. Cela est dangereux et annulerait la garantie. La réparation doit être uniquement effectuée que par un centre de réparations / service agréé.
- L'appareil est équipé d'un « Laser Classe 1 ». Evitez toute exposition au rayon laser car cela pourrait blesser les yeux.
- N'utilisez que des piles au mercure et sans cadmium.
- Les piles usagées sont des déchets dangereux et ne doivent PAS être jetées avec les ordures ménagères !!! Ramenez les piles à votre point de vente ou aux points de collecte de votre ville.
- Eloignez les piles des enfants. Les enfants pourraient avaler les piles. En cas d'ingestion d'une pile, contactez immédiatement un médecin.
- Vérifiez régulièrement vos piles pour éviter les fuites.
- La prise de courant ou un coupleur d'appareil est utilisé comme dispositif de déconnexion, les dispositifs de déconnexion doivent rester facilement utilisables.
- Aucune source de flamme nue, telle que des bougies allumées, ne doit être placée sur l'appareil.
- Aucun objet rempli de liquide, tel que des vases, ne doit être placé sur l'appareil.
- Cet appareil, conçu pour les climats modérés, ne convient pas pour une utilisation dans les pays au climat tropical.

TABLE DES MATIÈRES

EMPLACEMENT DES BOUTONS	3
TÉLÉCOMMANDE	4
Fonctionnement de votre télécommande	4
Portée de la télécommande.....	5
INSTALLATION.....	5
Contenu du paquet.....	5
Branchement au secteur	5
FONCTIONNEMENT DE BASE	6
Marche/Arrêt.....	6
Sélection des modes	6
Réglage du volume.....	6
Sourdine	6
DAB	6
Scan complet.....	6
Sélectionner une station	7
Recherche manuelle.....	7
Préréglages	7
Informations DAB	8
Élaguer (supprimer des stations énumérées mais non disponibles).....	8
Compression de plage dynamique (DRC)	8
FM.....	8
Rechercher une station en mode FM	8
Préréglages	9
Informations FM.....	9
Réglages de recherche	9
Réglages audio	9
CD.....	9
Lecteur CD	10
Fonction de reprise.....	10
Saut de la recherche et recherche.....	10
Fonction de répétition	10
Mode lecture aléatoire	10
Fonction Intro	10
Fonction de programmation.....	11

USB	11
Lecture USB	11
Fonction de reprise.....	11
Saut de la recherche et recherche.....	11
Fonction de répétition	11
Mode lecture aléatoire	11
Fonction Intro	11
Fonction de programmation.....	11
BLUETOOTH®	12
Appairer des dispositifs Bluetooth	12
ENTRÉE AUXILIAIRE	13
QUALITÉ AUDIO	13
Régler les graves ou les aigus (Mon égaliseur).....	13
Préréglage de l'égaliseur	13
MINUTERIE DE SOMMEIL	13
Activer la minuterie de sommeil.....	13
Afficher le temps restant avant le sommeil	13
Annuler la minuterie de sommeil	14
ALARME	14
CASQUE DE MUSIQUE	14
RÉGLAGES SYSTÈME	14
Thème	14
Mode nocturne	14
Égalisateur	14
Date et heure.....	14
Rétroéclairage	14
Langue	15
Réinitialisation des réglages d'usine.....	15
Mise à jour de version	15
Version logiciel	15
SPÉCIFICATIONS TECHNIQUES	15

EMPLACEMENT DES BOUTONS

VUE DE FACE

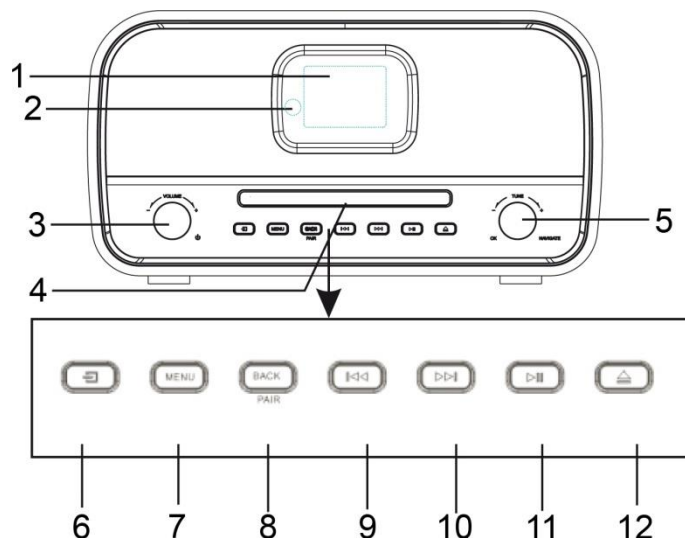

- | | | | |
|---|------------------------------|----|--|
| 1 | Écran | 7 | Touche MENU |
| 2 | Capteur de la télécommande | 8 | Touche BACK/PAIR |
| 3 | Molette \odot , VOL +/VOL- | 9 | Touche \ll |
| 4 | Plateau CD | 10 | Touche \gg |
| 5 | Molette Navigate/OK | 11 | $\blacktriangleright\ $ Bouton LECTURE/PAUSE |
| 6 | \square Touche Source | 12 | Touche d'éjection \blacktriangle |

VUE ARRIÈRE

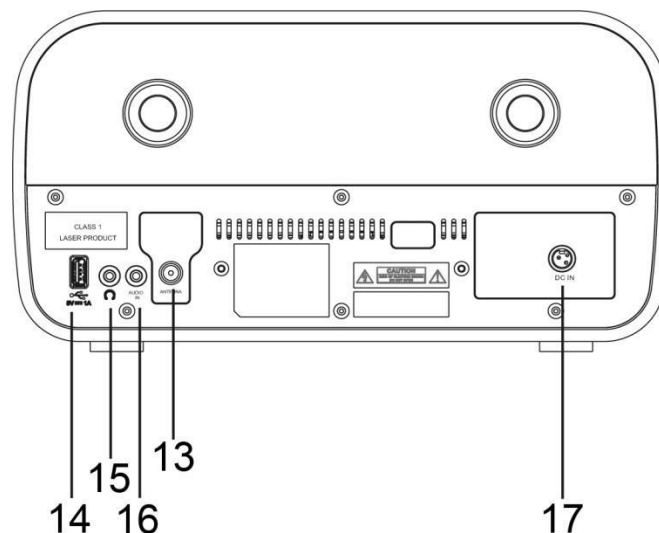

- | | | | |
|----|-----------------|----|-------------------|
| 13 | Prise d'antenne | 16 | PRISE Jack AUX In |
| 14 | Connecteur USB | 17 | Entrée CC |
| 15 | Prise casque | | |

TÉLÉCOMMANDE

- 1 Touche Veille/Marche
- 2 Touche INTRO/AMS
- 3 Touche REPEAT
- 4 Touche EQ
- 5 Touche BASS +/-
- 6 Touche USER
- 7 Touche MENU
- 8 Touche
- 9 Touche
- 10 Touche
- 11 Touche P +/-
- 12 Touches numériques 0 à 9
- 13 Touche INFO
- 14 Touche
- 15 Touche SLEEP
- 16 Touches de fonction (CD/USB/DAB/FM/BT/AUDIO)
- 17 Touche RANDOM
- 18 Touche TREBLE +/-
- 19 Touche PROGRAM
- 20 Touche /PAIR
- 21 Touche /OK
- 22 Touche
- 23 Touche
- 24 Touche
- 25 Touche SET/CLOCK
- 26 Touche V +/-
- 27 Touche TIMER
- 28 Touche DIM

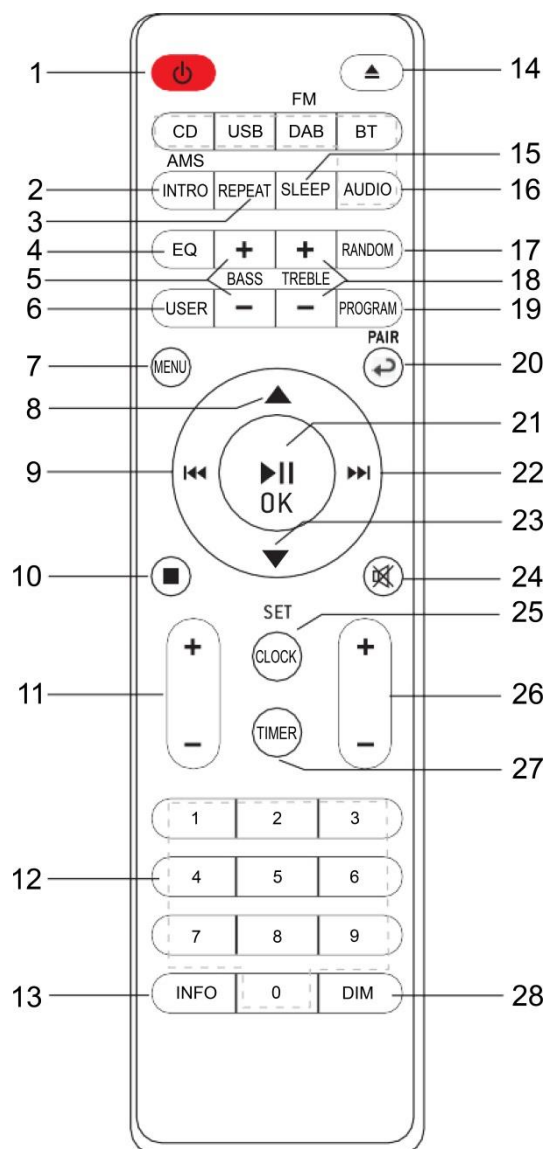

Fonctionnement de votre télécommande

1. Appuyez et faites glisser le couvercle arrière pour ouvrir le compartiment à piles de la télécommande.
2. Insérez deux piles de type AAA. Assurez-vous que leurs bornes (+) et (-) correspondent à celles indiquées dans le compartiment à piles.
3. Refermez le compartiment à piles.

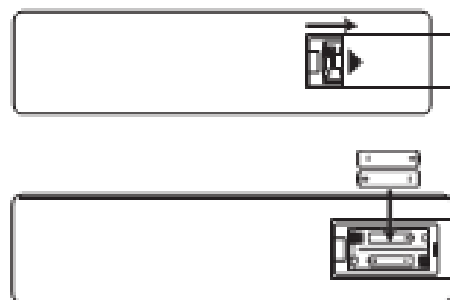

Portée de la télécommande

Dirigez la télécommande vers l'appareil à au plus 5 mètres du capteur de la télécommande et dans un angle de 60° à l'horizontale et de 20° à la verticale de l'avant de l'appareil. La distance de fonctionnement peut varier en fonction de la luminosité de la pièce.



REMARQUE :

- Assurez-vous qu'il n'y a aucun obstacle entre le capteur de télécommande de l'appareil et la télécommande. Si vous installez l'appareil entre autres sur un meuble TV, la portée de la télécommande peut diminuer en fonction de l'épaisseur ou la couleur de la vitre du meuble TV.
- N'exposez pas directement le capteur infrarouge de la télécommande à la lumière directe du soleil ou à d'autres sources lumineuses puissantes, à l'instar de la lumière fluorescente inversée.

INSTALLATION

Contenu du paquet

- | | |
|-------------------------|----------------------|
| ➤ Unité principale | ➤ Télécommande |
| ➤ Manuel d'instructions | ➤ Adaptateur secteur |
| ➤ 2 piles AAA | ➤ Antenne |

Branchement au secteur

Mise en garde :

- Risque d'endommager le produit ! Assurez-vous que la tension d'alimentation correspond à la tension indiquée sur l'étiquette signalétique de l'adaptateur secteur.
- Avant de brancher le câble d'alimentation CA, assurez-vous que tous les autres branchements ont déjà été effectués.
- Branchez le petit bout de la prise CA au dos de l'appareil et branchez la fiche du câble d'alimentation CA dans la prise murale CA standard.
- Prenez soin de débrancher le câble d'alimentation de la prise en cas d'inutilisation prolongée de l'appareil.
- La prise de courant ou un coupleur d'appareil est utilisé comme dispositif de déconnexion, les dispositifs de déconnexion doivent rester facilement utilisables.

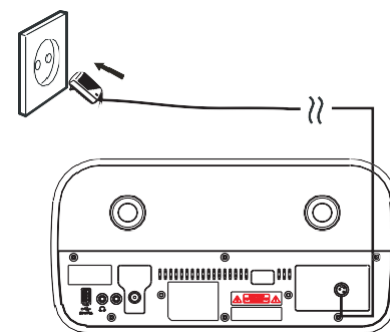





Gestion de l'alimentation ERP

L'appareil s'éteint automatiquement après 20 minutes en mode veille en l'absence de signal audio. Pour l'allumer de nouveau, appuyez sur la touche « ⏻ ».

FONCTIONNEMENT DE BASE

Marche/Arrêt

Appuyez la touche «  » de la télécommande ou sur la molette «  » de l'appareil pour l'allumer. Appuyez de nouveau de la touche «  » de la télécommande ou sur la molette «  » de l'appareil pour l'éteindre.

Sélection des modes

Quand l'appareil est allumé, appuyez à plusieurs reprises sur la touche «  » pour alterner entre les modes ou appuyez sur la fonction souhaitée sur la télécommande.

Réglage du volume

Tournez la molette « **VOLUME** » de l'appareil ou appuyez sur la touche « **V +/-** » de la télécommande pour baisser/augmenter le volume.

REMARQUE :

Si vous augmentez le volume au-delà de 26, arrêtez et rallumez l'appareil pour rétablir automatiquement les réglages d'usine.

Sourdine

En mode lecture, si vous appuyez sur la touche «  » de la télécommande, les haut-parleurs n'émettent aucun son.

Appuyez de nouveau sur la touche «  », la touche « **V +/-** » de la télécommande ou tournez la molette « **VOLUME** » pour annuler la fonction de sourdine. Les haut-parleurs émettent de nouveau du son.



DAB

La première fois que vous utilisez l'appareil, ou si la liste des stations est vide, la radio réalise automatiquement une recherche complète pour vérifier quelles stations sont disponibles. Vous pouvez aussi avoir besoin de lancer une recherche manuelle pour mettre à jour la liste des stations pour une des raisons suivantes :

- De nouvelles stations peuvent être disponibles de temps à autre.
- Des stations radio ont fermé et cessé d'émettre (dans la liste des stations, les stations non valides ont un point d'interrogation devant leurs noms).
- Si une station radio a une mauvaise réception à l'issue de la première recherche (par exemple lorsque l'antenne n'est pas déployée), cela peut avoir pour conséquence une liste des stations radio disponibles incomplète.
- Si la mauvaise réception de certaines stations radio provoque des interruptions audio, vous pouvez choisir de ne conserver sur la liste que les stations ayant un signal puissant.

Appuyez à plusieurs reprises sur la touche «  » de l'appareil ou appuyez sur la touche « **DAB** » de la télécommande jusqu'à ce que « **DAB** » s'affiche pour sélectionner la fonction DAB.

Scan complet

Appuyez sur la touche « **MENU** », puis sélectionnez avec les touches «  /  » la fonction « Full Scan » puis sur « **OK** » pour confirmer. L'appareil lance une recherche complète. Une fois celle-ci terminée, la radio revient à la lecture de la station précédemment sélectionnée ou de la première de la liste des stations.

Sélectionner une station

1. Utilisez la touche « ▼/▲ » de la télécommande ou tournez la touche « **NAVIGATE** » de l'appareil pour faire défiler la liste des stations.
2. Appuyez sur la touche « **OK** » de la télécommande ou de l'appareil pour changer de station.

Certaines stations sont des services secondaires associés à un canal principal et ne sont uniquement disponibles qu'à certains moments. Les stations qui ont des services secondaires associés sont signalées par un double chevron pointant vers la droite. Les stations secondaires sont toujours énumérées à côté de leur station primaire plutôt qu'à la position normale et sont signalées par un double chevron pointant vers la gauche.

Recherche manuelle

Tout comme pour la méthode normale de la recherche, vous pouvez également syntoniser manuellement une fréquence ou un canal particulier. Cela peut être utile pour l'ajustement de votre antenne en vue d'obtenir la meilleure réception possible et la recherche d'un canal particulier afin de mettre à jour la liste des stations.

1. Appuyez sur la touche « **MENU** » de l'appareil ou de la télécommande.
2. Sélectionnez « Manual tune » puis appuyez sur « **OK** » pour confirmer.
3. Utilisez la touche « ▼/▲ » de la télécommande ou faites tourner la molette « **NAVIGATE** » de l'appareil pour afficher une fréquence ou un canal particulier puis appuyez sur la touche « **OK** » de la télécommande ou de l'appareil pour syntoniser la fréquence ou le canal sélectionné.
4. L'écran affiche en temps réel une indication de la force du signal reçu sur la fréquence sélectionnée.
5. Les ajustements de votre antenne se manifestent dans la force affichée du signal reçu.

Remarque :

Le rectangle légèrement plus grand indique le seuil de la qualité audio. Si la force du signal, indiquée par les rectangles pleins, tombe en dessous de ce seuil, la qualité audio se détériore. L'appareil recherche au même moment les stations DAB sur la fréquence sélectionnée et met à jour la liste des stations avec toutes les nouvelles stations trouvées. Pour écouter les stations trouvées, revenez à l'écran « Now playing » et sélectionnez la station dans la liste des stations comme d'habitude.

Préréglages

L'appareil comporte 40 emplacements de mémoire préréglés pour le mode DAB.

Enregistrer une station dans une mémoire préréglée

1. Sélectionnez la station souhaitée.
2. Maintenez enfoncée la touche « **PROGRAM** » de la télécommande environ 3 à 5 secondes jusqu'à ce que l'écran affiche « Preset Store ». Les préréglages (1 à 40) s'affichent comme « Empty » ou avec le nom de la station actuellement enregistrée.
3. Utilisez la touche « ▼/▲ » de la télécommande ou tournez la molette « **NAVIGATE** » de l'appareil pour choisir une mémoire préréglée, puis appuyez sur la touche « **OK** » de la télécommande ou de l'appareil pour enregistrer la station écoutée. Après confirmation de l'enregistrement de la station préréglée, l'affichage revient à l'écran « Now playing ».

Remarque :

Si une mémoire préréglée est déjà utilisée, vous pouvez simplement remplacer l'ancienne par la nouvelle. Il n'est pas nécessaire de supprimer l'ancienne station préréglée.

Rappel d'une station préréglée

Appuyez brièvement sur la touche « **PROGRAM** », l'écran affiche « Preset Recall ». Sélectionnez l'une des stations préréglées à l'aide des touches « ▼/▲ » de la télécommande ou tournez la molette « **NAVIGATE** » de l'appareil. Appuyez ensuite sur la touche « **OK** » de la télécommande ou de l'appareil pour choisir la station préréglée sélectionnée.

Informations DAB

Pendant la lecture d'une station, l'écran affiche son nom et les informations DLS (Dynamic Label Segment) que diffuse la station notamment le nom du programme, le titre du morceau et les coordonnées. Les longues informations DLS de plus de 16 caractères défilent transversalement.

Chaque fois que vous appuyez sur la touche « **INFO** », la série d'informations suivante s'affiche, suivant le cycle : texte DLS, informations DL Plus (uniquement si diffusées par la station radio), puissance du signal, type de programme, nom de l'ensemble, canal/fréquence, taux d'erreur du signal, débit binaire, variante du DAB, heure et date.

Remarque : DL Plus présente des informations supplémentaires qui peuvent être diffusées par les stations et stockées temporairement sur votre radio. Pour revenir à l'écran par défaut « Now Playing » à tout moment, maintenez enfoncée la touche « **INFO** ».

Élaguer (supprimer des stations énumérées mais non disponibles)

Appuyez sur la touche « **MENU** », sélectionnez la fonction « Prune Invalid », puis sur « **OK** » pour confirmer.

Cette procédure supprime toutes les stations non valides, signalées dans la liste des stations par un « ? » devant le nom de la station.

Compression de plage dynamique (DRC)

Cette fonction permet de réduire l'écart entre les sons les plus forts et ceux les plus faibles diffusés. Elle permet pratiquement de renforcer les sons relativement faibles et d'atténuer les sons relativement forts.

Remarque : la DRC ne fonctionne que si elle est activée par le diffuseur d'une station radio donnée.

Modifier le réglage RDC

1. Appuyez sur la touche « **MENU** » de la télécommande ou de l'appareil.
2. Sélectionnez « DRV » puis appuyez sur « **OK** » pour confirmer.
3. Sélectionnez une des options disponibles : DRC off | low | high.

FM

En mode radio FM, l'appareil reçoit la radio analogique depuis la bande FM et affiche les informations RDS (Système de données radio) à propos de la station et des diffusions.

Appuyez à plusieurs reprises sur la touche «  » de l'appareil ou appuyez sur la touche « **DAB** » de la télécommande jusqu'à ce que « FM » s'affiche pour sélectionner la fonction FM.

Rechercher une station en mode FM

Recherche automatique

Appuyez sur la touche « **INTRO/AMS** » de la télécommande. L'appareil recherche les fréquences de la bande FM, montrant la fréquence actuelle à l'écran. La recherche s'arrête quand une station est trouvée. L'appareil peut être configuré pour s'arrêter à chaque station ou seulement aux stations avec un signal fort.

Recherche manuelle

Appuyez sur les touches « **◀▶** » de la télécommande ou de l'appareil pour syntoniser manuellement par incréments de 50 kHz.

Préréglages

L'appareil comporte 40 emplacements de mémoire préréglés pour la bande FM comme pour la bande DAB.

Informations FM

Lorsque vous écoutez une radio FM, l'écran affiche sa fréquence ou, si des informations RDS sont disponibles, le nom de la station et toute autre information « RadioText ».

Si aucune information n'est disponible, seuls la fréquence et le message « NO Radio Text » s'affichent.

Chaque fois que vous appuyez sur la touche « **INFO** », la série d'informations suivante s'affiche, suivant le cycle :

Texte radio RDS, type de programme, fréquence, mono/stéréo, heure et date. Pour revenir à l'écran par défaut « Now playing », maintenez enfoncée la touche « **INFO** ».

Réglages de recherche

Par défaut, la recherche FM s'arrête sur toutes les stations disponibles (TOUTES LES stations). Cela peut conduire à une mauvaise qualité audio des stations au signal faible. Les options sont : Toutes les stations | Les stations à fort signal uniquement.

Modifier les réglages de recherche pour un arrêt uniquement aux stations ayant un signal puissant :

1. Appuyez sur la touche « **MENU** » de la télécommande ou de l'appareil.
2. Sélectionnez « Réglage de la recherche », appuyez sur la touche « **OK** » pour confirmer, puis sélectionnez « Strong stations only ». Appuyez de nouveau sur la touche « **OK** » pour confirmer.



Réglages audio

Par défaut, toutes les stations stéréo sont reproduites en stéréo. Celles à faible signal peuvent générer un son de mauvaise qualité. La qualité audio peut être améliorée en passant au mono. Dans le menu « Audio Setting », les options sont les suivantes : Stereo allowed | Forced mono
Écouter les stations au signal faible en mono :

1. Appuyez sur la touche « **MENU** » de la télécommande ou de l'appareil.
2. Sélectionnez « Audio setting », appuyez sur la touche « **OK** » pour confirmer, puis sélectionnez « Forced mono ». Appuyez de nouveau sur la touche « **OK** » pour confirmer.







CD

Types de disques compatibles

Types de disques	Logo du disque	Contenu enregistré
CD-R (CD inscriptible - audio/MP3/WMA)		AUDIO/MP3/WMA
CD-RW (CD réinscriptible - audio/MP3/WMA)		AUDIO/MP3/WMA
CD AUDIO (disque compact audio numérique)		AUDIO



Remarque : Certains fichiers enregistrés peuvent être impossibles à lire en raison du type et du format du disque ou des conditions d'enregistrement.

Lecteur CD





1. Appuyez à plusieurs reprises sur la touche «  » de l'appareil ou appuyez sur la touche « **CD** » de la télécommande jusqu'à ce que « CD » s'affiche pour sélectionner la fonction CD.
2. Appuyez sur la touche «  » pour ouvrir le plateau de disque et placez-y sur le disque (avec le côté imprimé vers le haut).
3. Appuyez de nouveau sur la touche «  » pour fermer le plateau de disque et l'appareil lancera la lecture du disque automatiquement.
4. Appuyez sur «  » pour faire une pause de lecture.
5. Appuyez de nouveau sur «  » pour reprendre la lecture.
6. Appuyez sur la touche «  » de la télécommande pour arrêter la lecture.

Remarque : La lecture du CD en cours, le numéro de la piste active et le temps écoulé s'affichent à l'écran.

Fonction de reprise

Vous pouvez suspendre et reprendre la lecture à partir du point où la lecture s'est arrêtée (REPRISE) en appuyant sur la touche «  » et en mettant les fonctions d'alimentation ou de commutation en veille. Si vous appuyez à nouveau sur la touche «  » puis sur la touche «  », la lecture reprend à partir du début (piste 1).

Saut de la recherche et recherche

- Appuyez sur la touche «  » une ou plusieurs fois pour reculer de plusieurs pistes sur le disque.
- Appuyez sur la touche «  » une ou plusieurs fois pour avancer d'une ou de plusieurs pistes sur le disque.
- Appuyez longuement sur la touche «  » de la télécommande pour rechercher vers l'arrière un point précis d'une piste à partir duquel la lecture doit démarrer.
- Appuyez longuement sur la touche «  » de la télécommande pour rechercher vers l'avant un point précis d'une piste à partir duquel la lecture doit démarrer.

Fonction de répétition

Appuyez à plusieurs reprises sur la touche « **REPEAT** » de la télécommande pour régler les modes de répétition :

 = Répéter le morceau en cours de lecture

 = Répéter le dossier

 = Tout répéter

Pas d'icône = mode de lecture normal

Mode lecture aléatoire

Appuyez sur la touche « **RANDOM** » de la télécommande pour activer le mode aléatoire.

L'icône aléatoire  s'affiche à l'écran. Pour désactiver le mode aléatoire, appuyez de nouveau sur la touche « **RANDOM** ».

Fonction Intro

Appuyez sur la touche « **INTRO** » de la télécommande pour commencer la lecture au début de chaque morceau consécutivement à partir de la première chanson. Le temps de lecture de chaque morceau est de 10 secondes. Lorsque vous entendez le morceau souhaité, appuyez à deux reprises sur la touche «  ».

Fonction de programmation



1. Lorsque vous écoutez de la musique, appuyez sur la touche « ■ » de la télécommande.
2. Appuyez ensuite sur la touche « **PROGRAM** », l'information « P01 T01 » s'affiche alors à l'écran.
3. Choisissez la piste désirée avec les boutons « ◀◀ » ou « ▶▶ » pour la stocker en tant que P01, P02 etc.
4. Appuyez sur la touche « **PROGRAM** » pour enregistrer le morceau sélectionné dans le programme.
5. Après avoir terminé la configuration, appuyez sur la touche « ▶▶ » pour finaliser et lancer la lecture programmée.
6. Lors de la lecture du programme, les touches numériques de la télécommande ne sont pas valides. Vous pouvez seulement appuyer sur les touches « ◀◀/▶▶ » pour changer de morceau.
7. Changez de source ou appuyez à deux reprises sur la touche « ■ » pour effacer le programme.

Remarque : Vous pouvez enregistrer jusqu'à 20 morceaux.

USB

Connectez un périphérique de stockage de masse USB (notamment une clé USB, un lecteur flash USB ou des cartes mémoires) à cet appareil pour profiter de la musique stockée sur les puissants haut-parleurs de cet appareil.

Lecture USB

1. Insérez le périphérique USB dans le port USB  situé en haut de l'appareil.
2. Appuyez à plusieurs reprises sur la touche «  » de l'appareil ou appuyez sur la touche « **USB** » de la télécommande jusqu'à ce qu'« USB » s'affiche pour sélectionner la fonction USB.
3. La lecture commence automatiquement.

Fonction de reprise

Cette fonction fonctionne de la même façon qu'en mode CD.

Saut de la recherche et recherche

Cette fonction fonctionne de la même façon qu'en mode CD.

Fonction de répétition

Cette fonction fonctionne de la même façon qu'en mode CD.

Mode lecture aléatoire

Cette fonction fonctionne de la même façon qu'en mode CD.

Fonction Intro

Cette fonction fonctionne de la même façon qu'en mode CD.

Fonction de programmation

Cette fonction fonctionne de la même façon qu'en mode CD.

Périphériques avec câble USB

1. Insérez un extrémité du câble USB (non fourni) dans le port USB à l'arrière de l'appareil.
2. Insérez l'autre extrémité du câble USB dans le port de sortie du périphérique USB.

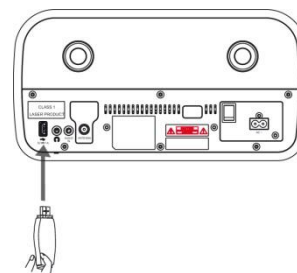

Charge USB (prise 5 V  1 A uniquement)

Vous pouvez brancher un câble USB dans le port USB pour charger l'appareil mobile.

Remarque :

Si le périphérique USB est corrompu, cet appareil ne sera pas en mesure de détecter et de jouer la musique enregistrée. Formatez le périphérique de stockage de masse USB et restaurez-y la musique avec un ordinateur.

BLUETOOTH®

Vous pouvez écouter les morceaux d'un dispositif multimédia s'il est connecté à l'appareil via Bluetooth. Vous devez appairer votre dispositif Bluetooth avec cet appareil avant de les connecter pour la première fois.

Appairer des dispositifs Bluetooth

Remarque :

- La portée du Bluetooth est d'environ 10 mètres (sans aucun obstacle entre le périphérique Bluetooth et l'appareil).
 - Avant de connecter un dispositif Bluetooth à cet appareil, assurez-vous de connaître ses fonctionnalités.
 - Tout obstacle entre l'appareil et un périphérique Bluetooth peut réduire la portée du Bluetooth.
 - Le périphérique Bluetooth peut se déconnecter lorsque le signal est faible, mais il se reconnectera automatiquement.
1. Appuyez à plusieurs reprises sur la touche «  » de l'appareil ou sur la touche « **BT** » de la télécommande jusqu'à ce que « Bluetooth » s'affiche pour sélectionner la fonction Bluetooth. Si l'appareil n'est appairé à aucun dispositif Bluetooth®, le système passe automatiquement en mode d'appairage ; sinon vous devez maintenir enfoncée la touche « APPAIRER » pour lancer l'appairage.
 2. Activez la fonction Bluetooth sur votre dispositif et sélectionnez le mode de recherche. « DAB970 » s'affiche sur votre appareil Bluetooth.
 3. Pour déconnecter le Bluetooth, sélectionnez une autre fonction sur l'appareil ou désactivez-le simplement sur le périphérique.

Conseils :

- S'il existe déjà une connexion, appuyez sur la touche « **PAIR** » pour réactiver le mode d'appairage. La connexion existante sera interrompue.
- L'appareil sera également déconnecté si vous déplacez le périphérique hors de la portée du Bluetooth.
- Pour relier à nouveau le périphérique et l'appareil, ramenez le premier à portée.
- Si vous déplacez le périphérique hors de portée, lorsque vous le ramenez, vérifiez qu'il est toujours connecté à l'appareil.

- Si la connexion est interrompue, suivez les instructions ci-dessus pour appairer de nouveau le dispositif à l'appareil.

Écouter la musique à partir de votre dispositif Bluetooth

- Si le périphérique Bluetooth connecté prend en charge le protocole A2DP (profil de distribution audio avancé), vous pouvez écouter la musique stockée sur celui-ci à partir de l'appareil.
 - Si le périphérique prend également en charge le profil AVRCP (profil de télécommande audio/vidéo), vous pouvez contrôler la lecture de la musique stockée sur le périphérique à l'aide de la télécommande de l'appareil.
1. Coupez le périphérique à l'appareil.
 2. Jouez de la musique par l'entremise du périphérique (s'il prend en charge le profil A2DP).
 3. Utilisez la télécommande fournie pour contrôler la lecture (si le périphérique prend en charge le profil AVRCP).
 - Pour interrompre/reprendre la lecture, appuyez sur la touche « **▶||** ».
 - Appuyez sur la touche « **◀◀** » ou « **▶▶** » pour sauter une piste.

ENTRÉE AUXILIAIRE

1. Branchez le câble auxiliaire de 3,5 mm (non inclus) dans la prise « AUDIO IN » à l'arrière de l'appareil.
2. Appuyez à plusieurs reprises sur la touche « **☐** » de l'appareil ou appuyez sur la touche « **AUDIO** » de la télécommande jusqu'à ce qu'« AUX IN » s'affiche pour sélectionner la fonction CD.
3. Lancez la lecture de votre dispositif externe.
4. Appuyez sur la touche « **V +/-** » de la télécommande ou tournez la molette « **VOLUME** » de l'appareil pour régler le volume souhaité.

QUALITÉ AUDIO

Régler les graves ou les aigus (Mon égaliseur)

1. Appuyez sur la touche « **USER** » de la télécommande.
2. Appuyez ensuite sur les touches « Treble +/- » ou « Bass +/- » de la télécommande pour augmenter/diminuer l'effet.

Préréglage de l'égaliseur

Appuyez sur la touche « EQ » de la télécommande. Sélectionnez les caractéristiques de son souhaitées comme Normal/Classique/Jazz/Pop/Rock/MON ÉGALISEUR avec les touches « **▼/▲** » de la télécommande et appuyez sur la touche « **EQ** » pour confirmer.

MINUTERIE DE SOMMEIL

Activer la minuterie de sommeil

Pour régler la minuterie, appuyez plusieurs fois sur la touche « **SLEEP** » de la télécommande. Les options de minuterie affichées à l'écran se présentent comme suit :

OFF → 15 → 30 → 45 → 60 → 90

Afficher le temps restant avant le sommeil

Quand vous appuyez une fois sur la touche « **SLEEP** » de la télécommande, le temps restant avant le sommeil est affiché. Patientez une seconde jusqu'à ce que l'affichage revienne à l'écran initial.

Annuler la minuterie de sommeil

Appuyez plusieurs fois sur la touche « **SLEEP** » de la télécommande, jusqu'à ce que « **OFF** » s'affiche.

ALARME

L'horloge doit être correctement réglée pour que l'alarme fonctionne correctement.

1. Appuyez sur la touche « **TIMER** » pour accéder à la configuration de la minuterie.
2. Sélectionnez « Alarm 1 » ou « 2 » avec les touches « **▼/▲** », puis appuyez sur « **OK** ».
3. Sélectionnez et réglez les paramètres suivants : Activation/désactivation de l'alarme, fréquence, date/heure, source, durée, volume. Accédez à chaque paramètre en appuyant sur la touche "**OK**".

Remarque: Si la radio numérique ou FM est sélectionnée comme source d'alarme, l'option de menu suivante est la sélection de la station souhaitée.

CASQUE DE MUSIQUE

Connectez le casque à la prise casque située à l'arrière de l'appareil. Le son à travers les haut-parleurs n'est plus audible.

RÉGLAGES SYSTÈME

Appuyez sur la touche « **MENU** », puis sélectionnez « Réglages système » puis sur « **OK** » pour confirmer.

Vous y trouvez les réglages suivants :

Thème

Permet de régler la couleur du fond.

Mode nocturne

Permet d'activer ou de désactiver le mode nocturne. Le réglage de l'heure lorsque le mode nocturne devrait fonctionner.

Égalisateur

Permet de régler les 5 paramètres audio préinstallés ou Mon égaliseur.

Date et heure

- Réglage de la date et de l'heure : Permet de régler l'heure et la date manuellement.
- Actualisation automatique : Permet de régler la source de mise à jour de l'heure et de la date et désactiver la fonction de mise à jour.
- Réglage du format 12/24 H : Permet de définir le format de l'heure.
- Définir le format de la date : Permet de définir le format de la date.
- Style d'horloge : Permet de régler 4 styles d'horloge différents en mode veille.

Rétroéclairage

Permet de régler le niveau de temporisation et le rétroéclairage de l'affichage en mode veille et en mode allumé.

Langue

Permet de définir la langue des menus.

Réinitialisation des réglages d'usine

Permet de réinitialiser l'appareil et de supprimer tous les réglages.

Mise à jour de version

Permet d'installer un nouveau logiciel sur l'appareil. La mise à jour du logiciel n'est possible que via USB.

REMARQUE : Avant de commencer une mise à jour du logiciel, assurez-vous que le DAB970BR est branché à une prise d'alimentation secteur stable. Couper l'alimentation pendant une mise à jour peut endommager définitivement l'appareil.

Version logiciel

Permet d'afficher la version du logiciel installé.

SPÉCIFICATIONS TECHNIQUES

Alimentation	: utilisez uniquement l'adaptateur fourni
Entrée d'alimentation	: 100 à 240 V, 50/60 Hz
Puissance de sortie	: 18 V _{RMS} 1,2 A
Connecteur USB	: 5 V _{RMS} 1 A
Plage DAB+	: 174,928 – 239,200 MHz
Plage FM	: 87,5 – 108 MHz
Stations présélectionnées	: 40 DAB+, 40 FM
Version du Bluetooth	: V2.1 + EDR
Sortie de puissance audio	: 2 x 15 W RMS

Modifications techniques et fautes d'impression réservées..

Copyright de Wörlein GmbH, 90556 Cadolzburg, www.soundmaster.de

Duplication uniquement avec l'autorisation de Woerlein GmbH

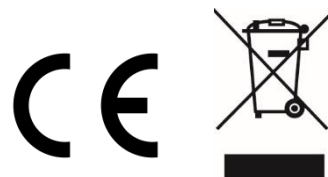



MILIEUBESCHERMING



Gooi dit product niet weg bij het huishoudafval aan het einde van de levensduur ervan. Breng het product terug naar een inzamelingspunt voor hergebruik van elektrische en elektronische apparatuur. Dit wordt aangegeven door dit symbool op het product, in de gebruiksaanwijzing of op de verpakking.

De materialen zijn herbruikbaar volgens de markeringen. Door materiaal te recyclen of oude apparaten op een andere manier te hergebruiken draagt u bij aan het beschermen van ons milieu. Neem a.u.b. contact op met uw gemeente voor informatie over inzamelingspunten.

	WAARSCHUWING Risiko voor een elektrische schok Niet openen!	
Waarschuwing: Verwijder de behuizing (of achterzijde) niet, om het risico op elektrische schokken te verkleinen. Geen voor de gebruiker te onderhouden onderdelen binnenin het apparaat. Laat reparatie over aan gekwalificeerd onderhoudspersoneel.		



Dit symbool wijst op de aanwezigheid van een gevaarlijke spanning binnenin de behuizing, die groot genoeg is om elektrische schokken te veroorzaken.



Dit symbool wijst de gebruiker op de aanwezigheid van belangrijke gebruiks- en onderhoudsinstructies voor het apparaat.

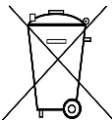

Gebruikte batterijen zijn gevaarlijk afval en mogen NIET weggegooid worden bij het huishoudelijk afval!!! Als consument bent u wettelijk verplicht alle batterijen terug te brengen voor milieuvriendelijk hergebruik - of de batterijen gevaarlijke stoffen*) bevatten of niet.

U kunt batterijen gratis terugbrengen naar openbare inzamelingspunten in uw gemeente of bij winkels die de betreffende soort batterijen verkopen.

Alleen volledig lege batterijen.

*) met de markering Cd = cadmium, Hg = kwik, Pb = lood

CLASS 1 LASER PRODUCT KLASSE 1 LASER PRODUKT LUOKAN 1 LASER LAITE KLASS 1 LASER APPARAT PRODUCTO LASER CLASE 1	WAARSCHUWING - ONZICHTBARE LASERSTRALING WANNEER DE BEHUIZING GEOPEND WORDT OF DE INTERNE BEVEILIGING UITGESCHAKELD. VERMIJD BLOOTSTELLING AAN DE LASERSTRAAL.
--	---



Luister nooit langdurig op hoge volumeniveaus, om mogelijke gehoorbeschadiging te voorkomen.

- Gebruik het apparaat alleen binnenshuis in een droge omgeving.
- Bescherm het apparaat tegen vocht.
- Open het apparaat niet. **ELECTRISCHE SCHOKGEVAAR!** Laat opening en reparatie over aan gekwalificeerd onderhoudspersoneel.
- Sluit dit apparaat alleen aan op een goed geïnstalleerd en geaard stopcontact. Zorg ervoor dat de netspanning overeenkomt met het de specificaties op het etiket.

Veiligheids-, milieu- en instellingsaanwijzingen

- Zorg ervoor dat het electriciteits snoer droog blijft tijdens gebruik. Zorg ervoor dat het electriciteits snoer niet afgeknepen of op een andere manier beschadigd wordt.
- Beschadigde snoeren of stekkers moeten meteen vervangen worden door geautoriseerd onderhoudspersoneel.
- In geval van bliksem moet de stekker onmiddellijk uit het stopcontact getrokken worden.
- Wanneer kinderen het apparaat gebruiken, moeten de ouders toezicht houden.
- Reinig het apparaat alleen met een droge doek.
- Gebruik **GEEN SCHOONMAAKMIDDELEN** of **SCHUURSPONSJES!**
- Stel het apparaat niet bloot aan direct zonlicht of andere hittebronnen.
- Installeer het apparaat op een plaats met voldoende ventilatie, om oververhitting te voorkomen.
- Dek de ventilatieopeningen niet af!
- Installeer het apparaat op een veilige en vibratie-vrije plaats.
- Installeer het apparaat zo ver mogelijk uit de buurt van computers en magnetrons; anders kan de radio-ontvangst gestoord worden.
- Open de behuizing niet en probeer het apparaat niet te repareren. Dit is gevaarlijk en doet uw garantie vervallen. Reparaties mogen alleen uitgevoerd worden door geautoriseerd onderhoudspersoneel.
- Dit apparaat is uitgerust met een "Klasse 1 Laser". Vermijd blootstelling aan de laserstraal; dit kan verwondingen aan de ogen veroorzaken.
- Gebruik alleen kwik- en cadmium-vrije batterijen.
- Gebruikte batterijen zijn gevaarlijk afval en mogen NIET weggegooid worden bij het huishoudelijk afval!!! Breng de batterijen terug naar uw handelaar of naar inzamelingspunten in uw gemeente.
- Houd batterijen buiten bereik van kinderen. Kinderen kunnen batterijen per ongeluk inslikken. Raadpleeg onmiddellijk een dokter wanneer een kind een batterij is geslikt heeft.
- Controleer uw batterijen regelmatig om batterijlekkage te voorkomen.
- De stekker of een koppelkabel wordt gebruikt als onderbrekingsapparaat. De onderbrekingsapparaten zullen gereed zijn voor gebruik.
- Zet geen open vuurbronnen, zoals brandende kaarsen, op het apparaat.
- Zet geen met vloeistof gevulde objecten, zoals vazen, op het apparaat.
- Dit apparaat is voor gebruik in omgevingen met een gematigd klimaat; niet geschikt in landen met een tropisch klimaat.

INHOUDSOPGAVE

LOCATIE VAN BEDIENINGEN	3
AFSTANDSBEDIENING.....	4
Uw afstandsbediening gebruiken	4
Gebruiksbereik van uw afstandsbediening	5
INSTALLATIE.....	5
Leveringsomvang	5
AC-voedingsaansluiting.....	5
ALGEMENE BEDIENINGEN	6
In-/uitschakelen	6
Modusselectie	6
Het volume aanpassen.....	6
Dempen.....	6
DAB	6
Volledige scan	6
Stations selecteren.....	7
Handmatig afstemmen	7
Voorinstellingen	7
DAB-informatie	8
Opruimen (stations uit de lijst verwijderen die niet langer beschikbaar zijn).....	8
Dynamische bereikcompressie (DRC).....	8
FM.....	8
Naar een station zoeken in de FM-modus.....	9
Voorinstellingen	9
FM-informatie	9
Scaninstellingen	9
Audio-instellingen	9
CD.....	10
CD-speler	10
Hervatfunctie	10
Overslaan en spoelen.....	10
Herhaalmodus	10
Willekeurige modus	11
Introfunctie.....	11
Programmeermodus.....	11

USB	11
USB-weergave	11
Hervatfunctie	11
Overslaan en spoelen.....	11
Herhaalmodus	11
Willekeurige modus	11
Introfunctie.....	12
Programmeermodus.....	12
BLUETOOTH®	12
Bluetooth-apparatuur koppelen	12
AUX-IN	13
GELUIDSKWALITEIT	13
De hoge of lage tonen aanpassen (Mijn EQ).....	13
De equalizer gebruiken.....	13
SLAAPTIMER	14
De slaaptimer activeren.....	14
De resterende slaaptijd weergeven	14
De slaaptimer annuleren	14
ALARM	14
HOOFDTELEFOON	14
SYSTEEMINSTELLINGEN	14
Thema	14
Nachtmodus	14
Equalizer	14
Tijd/Datum	15
Achtergrondverlichting.....	15
Taal	15
Fabrieksinstellingen herstellen	15
Software-update	15
Software Version (Softwareversie)	15
TECHNISCHE SPECIFICATIES	15

LOCATIE VAN BEDIENINGEN

VOORAANZICHT

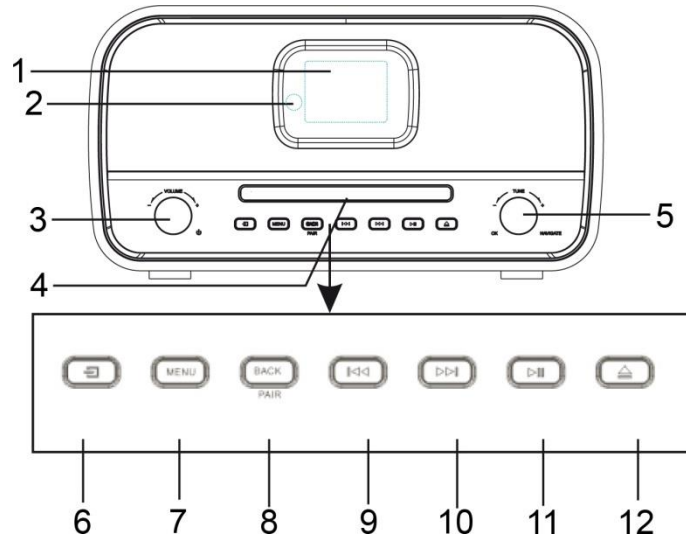

- | | | | |
|---|--------------------------|----|-------------------------------|
| 1 | Scherm | 7 | MENUKNOP |
| 2 | Sensor afstandsbediening | 8 | Toets BACK/PAIR |
| 3 | Knop \odot , VOL+/VOL- | 9 | Toets <<< |
| 4 | Diskhouder | 10 | Toets >>> |
| 5 | Knop Navigate/OK | 11 | > Knop AFSPLELEN/PAUZEREN |
| 6 | \Rightarrow Brontoets | 12 | \blacktriangle Uitwerptoets |

ACHTERAANZICHT

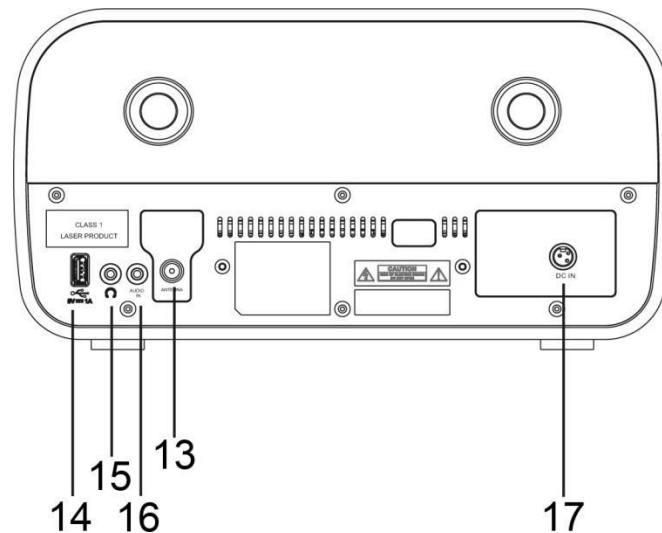

- | | | | |
|----|--------------------------|----|------------|
| 13 | Antenne-aansluiting | 16 | AUX-INGANG |
| 14 | USB-aansluiting | 17 | DC-ingang |
| 15 | Hoofdtelefoonaansluiting | | |

AFSTANDSBEDIENING

- 1 Toets Stand-by/AAN
- 2 Toets INTRO/AMS
- 3 Toets REPEAT
- 4 Toets EQ
- 5 Toets BASS +/-
- 6 Toets USER
- 7 MENUKNOP
- 8 Toets
- 9 Toets
- 10 Toets
- 11 Toets P +/-
- 12 Cijfers 0-9
- 13 Toets INFO
- 14 Toets
- 15 Toets SLEEP
- 16 Functietoetsen (CD/USB/DAB/FM/BT/AUDIO)
- 17 Toets RANDOM
- 18 Toets TREBLE +/-
- 19 Toets PROGRAM
- 20 Toets /PAIR
- 21 Toets /OK
- 22 Toets
- 23 Toets
- 24 Toets
- 25 Toets SET/CLOCK
- 26 Toets V +/-
- 27 Toets TIMER
- 28 Toets DIM

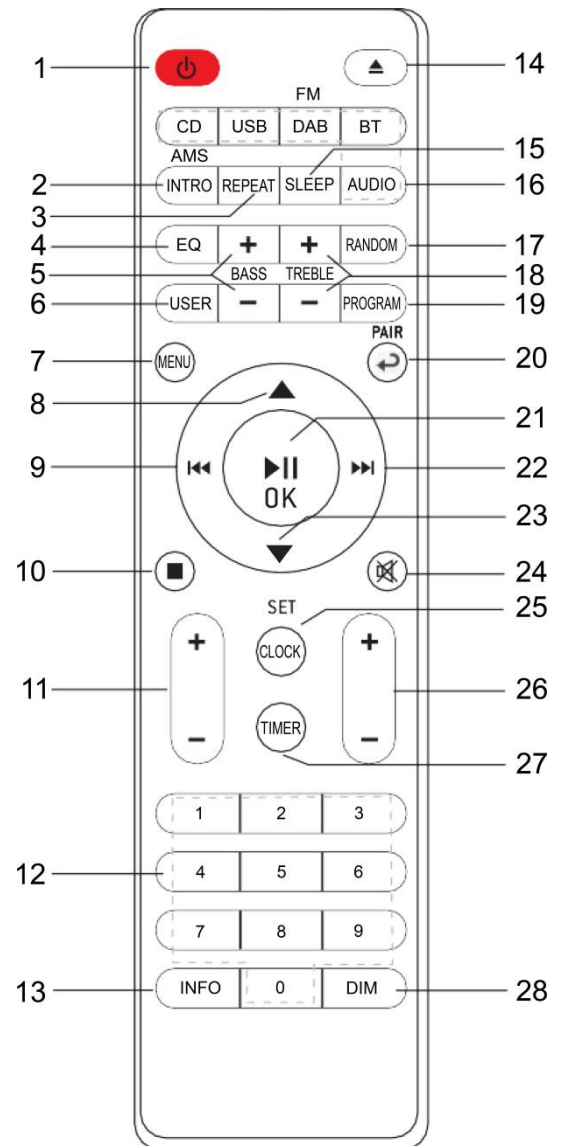

Uw afstandsbediening gebruiken

1. Druk op het klepje op de achterzijde van de afstandsbediening en schuif deze open om het batterijvak te openen.
2. Installeer twee type AAA batterijen. Controleer of de (+) en (-) uiteindes van de batterijen overeenkomen met de (+) en (-) richtingen aangegeven in het batterijvakje.
3. Sluit het batterijvakje.

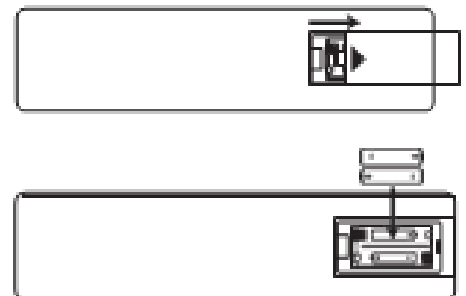

Gebruiksbereik van uw afstandsbediening

Richt de afstandsbediening binnen een bereik van 5 meter vanaf de afstandsbedieningssensor op het apparaat en binnen een hoek van 60° horizontaal en 20° verticaal t.o.v. de voorzijde van het apparaat. De gebruiksafstand kan variëren op basis van hoe helder de kamer is.

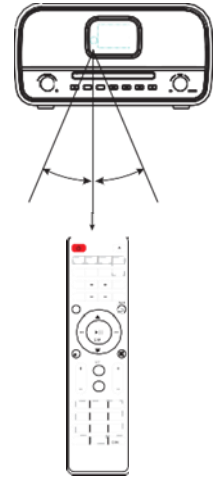

OPMERKING:

- Zorg ervoor dat er geen obstakels aanwezig zijn tussen de ontvangstsensor van het apparaat en de afstandsbediening. Als u het apparaat op een tv-steun, enz., installeert, dan kan het bereik van de afstandsbediening worden verkort gebaseerd op de dikte of kleur van het glas van de tv-steun.
- Stel de infrarode ontvangstsensor niet bloot aan direct zonlicht of ander krachtig licht, zoals fluorescerend licht (bijv. een invertertype).

INSTALLATIE

Leveringsomvang

- | | |
|---------------------------|---------------------|
| ➤ Hoofdeenheid | ➤ Afstandsbediening |
| ➤ Gebruiksaanwijzing | ➤ Stroomadapter |
| ➤ 2 x type AAA batterijen | ➤ Antenne |

AC-voedingsaansluiting

Let op:

- Beschadigingsgevaar! Zorg ervoor dat de netspanning overeenkomt met de spanning die staat vermeld op het typeplaatje van de netadapter.
- Zorg ervoor dat u alle andere aansluitingen hebt gemaakt voordat u de voedingskabel aansluit.
- Sluit het kleinere uiteinde aan op de voedingsingang op de achterzijde van het apparaat en steek de stekker van de voedingskabel in een standaard stopcontact.
- Haal de stekker uit het stopcontact wanneer u het apparaat voor langere tijd niet gebruikt.
- De stekker of een koppelkabel wordt gebruikt als onderbrekingsapparaat. De onderbrekingsapparaten moeten gereed zijn voor gebruik.

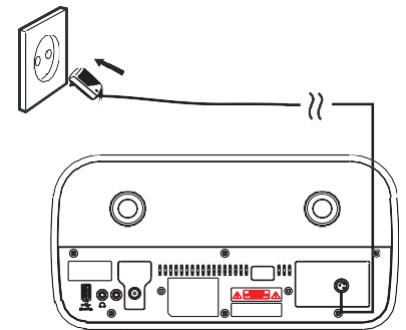





ERP-voedingsbeheer

Het apparaat zal in stand-by-modus na 20 minuten automatisch uitschakelen als er geen audiosignaal aanwezig is. Druk op de toets “⏻” om het apparaat in te schakelen.

ALGEMENE BEDIENINGEN

In-/uitschakelen

Druk op de knop “” op het apparaat of op de toets “” op de afstandsbediening om het apparaat in te schakelen.

Druk nogmaals op de knop “” of op de toets “” op de afstandsbediening om het apparaat uit te schakelen.

Modusselectie

Druk in ingeschakelde modus meerdere keren op de toets “” om van modus te wisselen of druk op de gewenste functietoets op de afstandsbediening.

Het volume aanpassen

Draai de knop “**VOLUME**” op het apparaat of druk op de toets “**V +/-**” op de afstandsbediening om het volume te verhogen of verlagen.

OPMERKING:

Als u het volume hoger dan 26 instelt en het apparaat vervolgens uit- en inschakelt, dan zal het volume automatisch terug worden ingesteld op de fabrieksinstelling.

Dempen

Druk in afspeelmodus op de toets “” op de afstandsbediening om het geluid uit de luidspreker te dempen.

Druk nogmaals op de toets “” of op de toets “**V +/-**” op de afstandsbediening of draai de knop “**VOLUME**” om de dempfunctie te annuleren. Het geluid zal weer uit de luidsprekers klinken.

DAB

Wanneer u het apparaat voor het eerst gebruikt of als de stationslijst leeg is, dan zal de radio automatisch een volledige scan uitvoeren om te bepalen welke stations beschikbaar zijn. U dient om de volgende redenen wellicht een handmatige scan uit te voeren om de zenderlijst bij te werken:

- Er kunnen af en toe nieuwe stations beschikbaar raken.
- Stations die zijn geannuleerd of niet meer kunnen worden ontvangen (ongeldige stations staan in de stationslijst aangegeven met een vraagteken vóór hun naam).
- Als de ontvangst niet goed is na de aanvankelijke scan (de antenne was bijvoorbeeld niet goed gericht), dan kan dit tot een lege of onvolledige lijst met beschikbare stations leiden.
- Als de audio wordt onderbroken wegens een slechte ontvangst van bepaalde stations, dan kunt u alleen stations met een goede signaalsterkte in de lijst laten verschijnen.

Druk meerdere keren op de toets “” op het apparaat of druk op de toets “**DAB**” op de afstandsbediening totdat “DAB” wordt weergegeven om de DAB-functie te selecteren.

Volledige scan

Druk op de toets “**MENU**”, gebruik de toets “/▲” om de functie “Full scan” te selecteren en druk ter bevestiging op de toets “**OK**”. Het apparaat zal een volledige scan starten. Nadat een scan eenmaal is voltooid, zal het apparaat terugkeren naar de afspeelmodus en het laatste geselecteerde station of het eerste station in de stationslijst afspelen.

Stations selecteren

1. Gebruik de toets “▼ / ▲” op de afstandsbediening of draai de knop “NAVIGATE” op het apparaat om de stationslijst te doorlopen.
2. Druk op “OK” op de afstandsbediening of op het apparaat om van station te wisselen.

Sommige stations zijn secundaire diensten geassocieerd met een primair kanaal en slechts op bepaalde tijden beschikbaar. Stations die geassocieerd zijn met secundaire diensten staan aangegeven met een naar rechts wijzende dubbele punthaak. De secundaire radiostations staan altijd naast hun primaire station in de lijst, het normale station staat aangegeven met een naar links wijzende dubbele punthaak.

Handmatig afstemmen

U kunt naast de normale scanmethode ook handmatig afstemmen op een bepaald kanaal of bepaalde frequentie. Dit kan nuttig zijn voor het verstellen van uw antenne om een optimale ontvangst te krijgen en een bepaald kanaal te scannen en de stationslijst bij te werken.

1. Druk op de toets “MENU” op het apparaat of op de afstandsbediening.
2. Selecteer “Manual tune” en druk ter bevestiging op “OK”.
3. Gebruik de toets “▼ / ▲” op de afstandsbediening of draai de knop “NAVIGATE” op het apparaat om een bepaald kanaal/bepaalde frequentie weer te geven en druk op de toets “OK” op de afstandsbediening of op het apparaat om af te stemmen op het/de geselecteerde kanaal/frequentie.
4. De display toont een real-time indicatie van de signaalsterkte ontvangen op de geselecteerde frequentie.
5. De weergegeven ontvangen signaalsterkte zal veranderen wanneer u uw antenne aanpast.

Opmerking:

De ietwat grotere rechthoekjes tonen de drempelwaarde van de audiokwaliteit - als de signaalsterkte, zoals aangegeven door de solide rechthoekjes, verlaagt tot onder deze drempelwaarde, dan zal de audiokwaliteit verslechteren. Het apparaat zoekt tegelijkertijd naar DAB-stations op de geselecteerde frequentie en zal de stationslijst bijwerken met enigerlei nieuwe gevonden stations. U kunt naar een gevonden station luisteren door terug te keren naar het scherm “Now playing” en het gewenste station op de gebruikelijke wijze in de stationslijst te selecteren.

Voorinstellingen

Het apparaat heeft 40 stationsgeheugens voor DAB.

Een station opslaan in het voorkeuzegeheugen

1. Selecteer het gewenste station.
2. Houd de toets “PROGRAM” op de afstandsbediening ongeveer 3~5 seconden ingedrukt totdat de display “Preset Store” weergeeft. De voorkeuzegeheugens (1-40) worden of weergegeven als “Empty” of met de naam van het huidige opgeslagen station.
3. Gebruik de toets “▼ / ▲” op de afstandsbediening of draai de knop “NAVIGATE” op het apparaat om een voorkeuzegeheugen te kiezen en druk vervolgens op “OK” op de afstandsbediening of op het apparaat om het station op te slaan dat momenteel wordt afgespeeld. Na het opslaan van het voorkeuzestation te hebben bevestigd, zal de display terugkeren naar het scherm “Now playing”.

Opmerking:

Als een voorkeuzegeheugen al bezet is, dan kunt u het oude station gewoon vervangen door het nieuwe station. Het is niet nodig om het oude voorkeuzestation te wissen.

Een ingesteld station oproepen

Druk kort op de toets **“PROGRAM”** en de display zal **“Preset Recall”** weergeven. Selecteer een van de voorkeuzestations in de lijst door de toets **“▼/▲”** op de afstandsbediening te gebruiken of door de knop **“NAVIGATE”** op het apparaat te draaien. Druk vervolgens op de toets **“OK”** op de afstandsbediening of op het apparaat om het geselecteerde voorkeuzestation te kiezen.

DAB-informatie

Terwijl er een station wordt afgespeeld, zal het scherm de naam weergeven en de DLS-informatie (Dynamisch Labelsegment) uitgezonden door het station zoals de programmanaam, tracktitel en contactdetails. Lange DLS-info, meer dan 16 karakters scrollen over de display.

Telkens wanneer u op de toets **“INFO”** drukt, zal de volgende set informatie achtereenvolgens worden weergegeven: DLS-tekst, DL Plus informatie (dit wordt alleen weergegeven wanneer uitgezonden door het station), signaalsterkte, programmatype, groepsnaam, kanaalnummers/frequentie, foutenpercentage van het signaal, DAB-variant, tijd en datum.

Opmerking: DL Plus vertegenwoordigt aanvullende informatie die kan worden uitgezonden door stations en die tijdelijk in uw radio wordt opgeslagen. Houd de toets **“INFO”** ingedrukt om op elk gewenst moment terug te keren naar het scherm **“Now playing”**.

Opruimen (stations uit de lijst verwijderen die niet langer beschikbaar zijn)

Druk op de toets **“MENU”**, selecteer de functie **“Prune Invalid”** en druk ter bevestiging op de toets **“OK”**.

Hierdoor worden alle ongeldige stations verwijderd die in de stationlijst staan met een **“?”** voor de stationsnaam.

Dynamische bereikcompressie (DRC)

Deze functie reduceert het verschil tussen de luidste en zachtste audio die wordt uitgezonden. Hierdoor worden lagere volumes vergelijkbaar luider en hogere volumes vergelijkbaar zachter. Opmerking: DRC werkt alleen wanneer ingeschakeld door de zender voor een specifiek station.

De DRC-instelling veranderen

1. Druk op de toets **“MENU”** op de afstandsbediening of op het apparaat.
2. Selecteer **“DRC”** en druk ter bevestiging op **“OK”**.
3. Selecteer een van de beschikbare opties: DRC off | low | high .

FM

De FM-radiomodus ontvangt analoge radio vanuit de FM-band en toont RDS (Radio Data System)-informatie over de zender en waar er wordt uitgezonden.

Druk meerdere keren op de toets **“↩”** op het apparaat of op de toets **“DAB”** op de afstandsbediening totdat **“FM”** wordt weergegeven om de FM-functie te selecteren.

Naar een station zoeken in de FM-modus

Automatische scan

Druk op de toets “**INTRO/AMS**” op de afstandsbediening. Het apparaat zal de FM-band in oplopende frequentie scannen en de huidige frequentie op de display weergeven. De scan stopt zodra er een station is gevonden. U kunt het apparaat instellen om op elk station te stoppen of alleen op stations met een krachtig signaal.

Handmatige scan

Druk op de toets “**◀▶**” op de afstandsbediening om handmatig af te stemmen in stappen van 50 kHz.

Voorinstellingen

Het apparaat heeft 40 voorkeuzegeheugens voor FM die op dezelfde wijze werken als de voorkeuzegeheugens in DAB-modus.

FM-informatie

Terwijl de FM-radio speelt, zal het scherm de frequentie van het radiostation weergeven of als er RDS-informatie beschikbaar is, dan worden de stationsnaam en aanvullende “Radio Text” informatie weergegeven.

Als er geen informatie beschikbaar is, dan wordt alleen de frequentie getoond en verschijnt de melding “NO Radio Text”.

Telkens wanneer u op de toets “**INFO**” drukt, zal de volgende set informatie achtereenvolgens worden weergegeven:

RDS-radiotekst, programmatype, frequentie, mono/stereo, tijd en datum. Houd de toets “**INFO**” ingedrukt om terug te keren naar het scherm “Now playing”.

Scaninstellingen

FM-scans stoppen standaard op elk beschikbaar station (ALLE stations). Dit kan echter leiden tot een slechte audiokwaliteit van zwakkere stations. De beschikbare opties zijn: Alle stations | Alleen sterke stations.

De scaninstellingen veranderen om alleen te stoppen op stations met een goede signaalsterkte:

1. Druk op de toets “**MENU**” op de afstandsbediening of op het apparaat..
2. Selecteer “Scan setting”, druk ter bevestiging op “**OK**” en selecteer vervolgens “Strong stations only”. Druk nogmaals op de toets “**OK**” om te bevestigen.

Audio-instellingen



Alle stereo stations worden standaard gereproduceerd in stereo. Dit kan voor zwakkere stations leiden tot een slechte audiokwaliteit. De audiokwaliteit kan worden verbeterd door mono te gebruiken. De volgende opties zijn beschikbaar in het menu “Audio Setting”: Stereo allowed | Forced mono

Zwakke stations afspelen in mono:

1. Druk op de toets “**MENU**” op de afstandsbediening of op het apparaat..
2. Selecteer “Audio setting”, druk ter bevestiging op “**OK**” en selecteer vervolgens “Forced mono”. Druk nogmaals op de toets “**OK**” om te bevestigen.







CD

Compatibele disktypes

Disktypes	Disklogo	Opgenomen inhoud
CD-R (CD opneembaar - Audio/MP3/WMA)		AUDIO/MP3/WMA
CD-RW (CD herschrijfbaar - Audio/MP3/WMA)		AUDIO/MP3/WMA
AUDIO-CD (compact disk digitale audio)		AUDIO



Opmerking: Sommige opgenomen bestanden kunnen misschien niet worden afgespeeld wegens het type en formaat van de disk of de opnamekwaliteit.

CD-speler





1. Druk meerdere keren op de toets " " op het apparaat of druk op de toets "**CD**" op de afstandsbediening totdat "CD" wordt weergegeven om de CD-functie te selecteren.
2. Druk op de toets " " om de diskhouder te openen en plaats de disk op de diskhouder (met de bedrukte zijde omhoog).
3. Druk nogmaals op de toets " " om de diskhouder te sluiten. Het apparaat zal het afspelen van de disk automatisch starten.
4. Druk op de toets " " om het afspelen te pauzeren.
5. Druk nogmaals op de toets " " om het afspelen te hervatten.
6. Druk op de toets " " op de afstandsbediening om het afspelen van de disk te stoppen.

Opmerking: Terwijl er een CD wordt afgespeeld, zullen het huidige tracknummer en de verstreken tijd worden weergegeven.

Hervatfunctie

U kunt het afspelen pauzeren en hervatten vanaf het punt waar het afspelen is gestopt (RESUME) door op de toets " " te drukken en de stroom uit te schakelen of van functie te veranderen. Als u nogmaals op de toets " " en vervolgens op de toets " " drukt, start het afspelen opnieuw vanaf het begin (nummer 1).

Overslaan en spoelen

- Druk eenmaal of meerdere keren op de toets " " om een of meer tracks op de disk terug over te slaan.
- Druk eenmaal of meerdere keren op de toets " " om een of meer tracks op de disk vooruit over te slaan.
- Houd de toets " " op de afstandsbediening ingedrukt om een track terug te spoelen en weer af te spelen vanaf het gewenste segment.
- Houd de toets " " op de afstandsbediening ingedrukt om een track vooruit te spoelen en weer af te spelen vanaf het gewenste segment.

Herhaalmodus

Druk meerdere keren op de toets "**REPEAT**" op de afstandsbediening om de volgende herhaalmodi in te stellen:

 = De huidige afspelende track herhalen

 = Folder herhalen

 = Alles herhalen

Geen icoontje = Normale afspeelmodus



Willekeurige modus

Druk op de toets “**RANDOM**” op de afstandsbediening om de willekeurige afspeelmodus te activeren. Het willekeurig-icoontje  zal op de display verschijnen. Druk nogmaals op de toets “**RANDOM**” om de willekeurige afspeelmodus te annuleren.

Introfunctie

Druk op de toets “**INTRO**” op de afstandsbediening om achtereenvolgens het begin van elke track vanaf de eerste track af te spelen. Elke track wordt 10 seconden lang afgespeeld. Druk tweemaal op de toets “” wanneer u de gewenste track hoort.

Programmeermodus



1. Druk tijdens het afspelen van muziek op de toets “” op de afstandsbediening.
2. Druk vervolgens op de toets “**PROGRAM**” en de informatie “P01 T01” zal vervolgens op het scherm worden weergegeven.
3. Kies de gewenste track met de knoppen “” of “” om op te slaan als P01, P02 enz. Druk op de toets “**PROGRAM**” om de geselecteerde track te bevestigen en naar de volgende trackinstelling te gaan.
4. Druk nadat alle tracks zijn opgeslagen op de toets “” om af te ronden en de geprogrammeerde afspeelvolgorde te starten.
5. De cijfertoetsen op de afstandsbediening zullen tijdens de geprogrammeerde afspeelmodus niet functioneren. U kunt alleen op de toets “” drukken om van track te wisselen.
6. Verander de bron of druk tweemaal op de toets “” om de programma-instelling te wissen.

Opmerking: U kunt tot 20 tracks opslaan!

USB

Sluit een USB-massaopslagapparaat (waaronder USB-flashgeheugens, USB-flashspelers of geheugenkaarten) aan op dit apparaat om via de krachtige luidsprekers van dit apparaat te genieten van de muziek opgeslagen op het USB-apparaat.

USB-weergave

1. Steek het USB-apparaat in de USB-poort  op de achterzijde van het apparaat.
2. Druk meerdere keren op de toets “” op het apparaat of druk op de toets “**USB**” op de afstandsbediening totdat “USB” wordt weergegeven om de USB-functie te selecteren.
3. Het afspelen zal automatisch worden gestart.

Hervatfunctie

Deze functie werkt hetzelfde als in CD-modus.

Overslaan en spoelen

Deze functie werkt hetzelfde als in CD-modus.

Herhaalmodus

Deze functie werkt hetzelfde als in CD-modus.

Willekeurige modus

Deze functie werkt hetzelfde als in CD-modus.

Introfunctie

Deze functie werkt hetzelfde als in CD-modus.

Programmeermodus

Deze functie werkt hetzelfde als in CD-modus.

Voor apparatuur met een USB-kabel

1. Steek de stekker van de USB-kabel (niet meegeleverd) in de USB-ingang op de achterzijde van het apparaat.
2. Steek de andere stekker van de USB-kabel in de uitgang van het USB-apparaat.

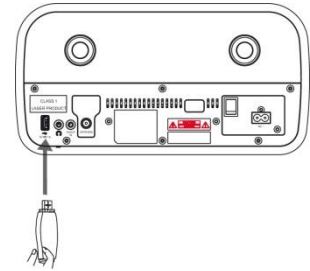

Opladen via USB (alleen 5V  1A poort)

U kunt een USB-kabel aansluiten op de USB-poort om een mobiele telefoon op te laden.

Opmerking:

Als het USB-apparaat corrupt is, dan zal dit apparaat de opgeslagen muziek niet herkennen en afspelen. Formateer het USB-massaopslagapparaat en herstel de muziek op het apparaat met een computer.

BLUETOOTH®

U kunt naar tracks van een media-apparaat luisteren als u deze via Bluetooth met het apparaat verbindt. U dient uw Bluetooth-apparaat met dit apparaat paren voordat u deze voor de eerste keer verbindt.

Bluetooth-apparatuur koppelen

Opmerking:

- Het gebruiksbereik tussen dit apparaat en een Bluetooth-apparaat is ca. 10 meter (zonder voorwerpen tussen het Bluetooth-apparaat en dit apparaat).
 - Voordat u een Bluetooth-apparaat verbindt met dit apparaat, controleer a.u.b. de eigenschappen van het apparaat.
 - Obstakels tussen dit apparaat en het Bluetooth-apparaat kunnen het gebruiksbereik verkorten.
 - Als het signaal te zwak is, dan kan de verbinding met het Bluetooth-apparaat worden verbroken, maar het apparaat zal automatisch weer de paringmodus openen.
1. Druk meerdere keren op de toets “” op het apparaat of druk op de toets “BT” op de afstandsbediening totdat “Bluetooth” wordt weergegeven om de Bluetooth-functie te selecteren. Als het apparaat met geen enkel Bluetooth-apparaat is gekoppeld, dan opent het systeem automatisch de koppelmodus; u dient anders de toets “PAIR” ingedrukt te houden om de koppeling te starten.
 2. Activeer de Bluetooth-functie op uw apparaat en selecteer de zoekmodus. “DAB970” zal op uw Bluetooth-apparaat verschijnen.
 3. U kunt de Bluetooth-functie annuleren door een andere functie op het apparaat te selecteren of door de functie van uw Bluetooth-apparaat uit te schakelen.

Tips:

- Als er al een bestaande verbinding is, dan kunt u op de toets "**PAIR**" drukken om de paringmodus opnieuw te activeren. De bestaande verbinding zal worden verbroken.
- Het apparaat zal ook worden ontkoppeld wanneer uw apparaat buiten het gebruiksbereik terechtkomt.
- Als u uw apparaat weer wilt verbinden met dit apparaat, plaats deze dan binnen het gebruiksbereik.
- Als het apparaat tot buiten het gebruiksbereik wordt verplaatst en weer binnen het bereik wordt geplaatst, controleer dan of deze nog steeds verbonden is met dit apparaat.
- Als de verbinding is verloren, volg dan de instructies hierboven om uw apparaat weer met dit apparaat te paren.

Naar muziek luisteren van uw Bluetooth-apparaat

- Als het Bluetooth-apparaat het Geavanceerde Audiodistributieprofiel (A2DP) ondersteunt, dan kunt u via dit apparaat naar de muziek luisteren die is opgeslagen op het apparaat.
- Als het apparaat ook het Audio Video Afstandsbedieningsprofiel (AVRCP) ondersteunt, dan kunt u de afstandsbediening van dit apparaat gebruiken om de muziek opgeslagen op het andere apparaat af te spelen.
 1. Paar uw apparaat met dit apparaat.
 2. Speel de muziek af via uw apparaat (als deze A2DP ondersteunt).
 3. Gebruik de meegeleverde afstandsbediening om het afspelen te bedienen (als AVRCP is ondersteund).
 - Druk op de toets "▶||" om het afspelen te pauzeren/hervatten.
 - Druk op de toets "◀◀" of "▶▶" om een track over te slaan.

AUX-IN

1. Steek de 3,5mm AUX-kabel (niet meegeleverd) in de "AUDIO IN"-ingang op de achterzijde van het apparaat.
2. Druk meerdere keren op de toets "≡" op het apparaat of druk op de toets "**AUDIO**" op de afstandsbediening totdat "AUX IN" wordt weergegeven om de AUX IN-functie te selecteren.
3. Start het afspelen op het externe apparaat.
4. Druk op de toets "**V +/-**" op de afstandsbediening of draai de knop "**VOLUME**" op het apparaat om het gewenste volume in te stellen.

GELUIDSKWALITEIT

De hoge of lage tonen aanpassen (Mijn EQ)

1. Druk op de toets "**USER**" op de afstandsbediening.
2. Druk vervolgens op de toets "Treble +/-" or "Bass +/-" op de afstandsbediening om de functie te verhogen/verlagen.

De equalizer gebruiken

Druk op de toets "EQ" op de afstandsbediening. Selecteer de gewenste geluidseigenschappen zoals Normaal/Klassiek/Jazz/Pop/Rock /Mijn EQ met de toets "▼/▲" op de afstandsbediening en druk ter bevestiging op de toets "**EQ**".

SLAAPTIMER

De slaaptimer activeren

Druk meerdere keren op de toets “**SLEEP**” op de afstandsbediening om de slaaptimer in te stellen. Het aantal minuten weergegeven op de display zal als volgt veranderen:

OFF → 15 → 30 → 45 → 60 → 90

De resterende slaaptijd weergeven

Wanneer u eenmaal op de toets “**SLEEP**” op de afstandsbediening drukt, dan zal de resterende slaaptijd worden weergegeven. Wacht een seconde en de display zal weer terugkeren naar de aanvankelijke weergave.

De slaaptimer annuleren

Druk meerdere keren op de toets “**SLEEP**” op de afstandsbediening totdat “off” wordt weergegeven.

ALARM

De klok moet correct ingesteld zijn om voor het alarm correct te werken.

1. Druk op de toets “**TIMER**” om de timerfunctie te openen.
2. Selecteer “Alarm 1” of “Alarm 2” met de toets “▼/▲” en druk op “**OK**”.
3. Selecteer en pas de volgende punten aan: Alarm Aan/Uit, Frequentie, Datum/Tijd, Bron, Tijdsduur, Volume. Voer elk punt in door op de toets “**OK**” te drukken.

Opmerking: Als digitale radio of FM als alarmbron is geselecteerd, is het volgende menu-item de selectie van de gewenste zender.

HOOFDTELEFOON

Sluit de hoofdtelefoon aan op de hoofdtelefoonaansluiting aan de achterkant van het apparaat. Het geluid via de luidsprekers is niet langer hoorbaar.

SYSTEEMINSTELLINGEN

Druk op de toets “**MENU**”, selecteer “System Settings” en druk ter bevestiging op de toets “**OK**”. U zult hier de volgende instellingen vinden:

Thema

De achtergrondkleur aanpassen.

Nachtmodus

De nachtmodus activeren of deactiveren en de tijd instellen waarop de nachtmodus werkzaam moet zijn,

Equalizer

Kies hier uit 5 vaste geluidsinstellingen of MyEQ.

Tijd/Datum

- Tijd/Datum instellen: De tijd en datum handmatig aanpassen.
- Auto-update: De bron aanpassen voor de tijd- en datumupdate of de updatefunctie deactiveren.
- 12/24-Uurs notatie: Het tijdsformaat instellen.
- Datumformaat instellen: Het datumformaat instellen.
- Klokstijl: Kies uit 4 verschillende klokstijlen in stand-by-modus.

Achtergrondverlichting

Het time-outniveau aanpassen en het achtergrondlicht van de display instellen op stand-by of ingeschakelde modus.

Taal

De menutaal aanpassen.

Fabrieksinstellingen herstellen

Het apparaat resetten en alle instellingen wissen.

Software-update

Nieuwe software installeren in het apparaat. Software-updates zijn alleen mogelijk via USB.

OPMERKING: Zorg er voor het starten van een software-upgrade voor dat de DAB970BR is aangesloten op een stabiele stroomvoorziening. Het loskoppelen van de stroomvoorziening tijdens een upgrade kan het apparaat blijvend beschadigen.

Software Version (Softwareversie)

Toont de softwareversie die momenteel is geïnstalleerd.

TECHNISCHE SPECIFICATIES

Stroomvoorziening	:	Gebruik uitsluitend de meegeleverde stroomadapter
Voedingsingang	:	100-240V~ 50/60Hz
Stroomuitgang	:	18V  1,2A
USB-aansluiting	:	5V  1A
DAB+ bereik	:	174,928 – 239,200 MHz
FM-bereik	:	87,5 – 108MHz
Zendergeheugens	:	40 DAB+, 40 FM
Bluetooth-versie	:	V2.1+EDR
Audio-uitgangsvermogen	:	2 x 15 W RMS

Technische veranderingen en drukfouten voorbehouden.

Auteursrecht van Woerlein GmbH, 90556 Cadolzburg, www.soundmaster.de



Duplicatie alleen met de toestemming van Woerlein GmbH



PROTEZIONE AMBIENTALE

Non smaltire il presente prodotto tra i normali rifiuti domestici al termine del suo ciclo di vita. Portarlo invece ad un centro specializzato nel riciclo di materiale elettrico e dispositivi elettronici. Quest'obbligo è indicato dal simbolo di riciclo presente sul prodotto, sul manuale di istruzioni o sulla confezione.

I materiali sono riutilizzabili in base alle indicazioni su di essi riportate. Riutilizzando, riciclando o comunque trovando altri usi ai dispositivi usati, si dà un grande contributo alla protezione ambientale. Contattare i propri enti locali responsabili della questione per ulteriori informazioni sui punti di raccolta.

	ATTENZIONE	
Rischio di scosse elettriche Non aprire il dispositivo!		
Cautela: Per ridurre il rischio di scosse elettriche, non rimuovere la copertura (o il retro). Il prodotto non contiene componenti riparabili. Affidare le riparazioni esclusivamente a personale qualificato.		



Tale simbolo indica la presenza all'interno dell'apparecchio di componenti che generano tensione elettrica a livelli pericolosi, capaci di produrre scosse elettriche.



Tale simbolo indica la presenza di importanti istruzioni di utilizzo e manutenzione del prodotto.

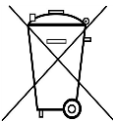

Le batterie usate sono rifiuti pericolosi e NON devono essere smaltite assieme agli altri rifiuti domestici! Infatti, ogni consumatore è **obbligato a norma di legge** a restituire **tutte le batterie** ai centri di riciclaggio ecosostenibile – indipendentemente dalla presenza nelle batterie di sostanze più o meno dannose*). **Le batterie usate possono essere consegnate in maniera completamente gratuita ai centri di raccolta pubblica o al proprio rivenditore.**

Riportare le batterie solo quando esse sono completamente scariche.

*) indicate dai simboli Cd = cadmio, Hg = mercurio, Pb = piombo

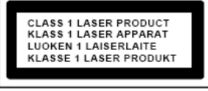
	ATTENZIONE – IL DISPOSITIVO PUÒ EMETTERE RADIAZIONI LASER INVISIBILI, IN CASO DI APERTURA DEL COPERCHIO O RIMOZIONE DEL BLOCCO DI PROTEZIONE. EVITARE L'ESPOSIZIONE ALLE EMISSIONI LASER.
---	--



Per evitare possibili danni all'udito, non ascoltare musica ad alto volume per un periodo di tempo prolungato.

- Usare il dispositivo esclusivamente al chiuso, in ambienti asciutti. Proteggere il dispositivo dall'umidità.
- Non aprire l'unità. **RISCHIO DI SCOSSE ELETTRICHE!** Affidare l'apertura dell'apparecchio e le riparazioni esclusivamente a personale qualificato.
- Collegare il presente dispositivo esclusivamente ad una presa a muro ben installata e dotata di messa a terra. Accertarsi che la tensione di alimentazione corrisponda a quella nominale riportata sulla targa del prodotto.
- Tenere il cavo di alimentazione lontano da fonti di umidità durante il funzionamento. Non ostruire o danneggiare il cavo di alimentazione in alcun modo.
- Avvisi per la disconnessione del dispositivo: La spina di alimentazione serve per la connessione del dispositivo alla rete elettrica, quindi tenerla sempre in posizione facilmente accessibile.
- Se il cavo o la spina di alimentazione sono danneggiati in qualunque modo, farli sostituire immediatamente presso un centro di assistenza autorizzato.
- In caso di temporali, disconnettere immediatamente il dispositivo dalla rete elettrica.
- Il dispositivo può essere utilizzato dai bambini, solo sotto il controllo dei genitori.
- Per la pulizia dell'apparecchio, servirsi esclusivamente di un panno asciutto.
- **NON USARE DETERGENTI o PANNI ABRASIVI!**
- Installare il dispositivo in un ambiente dotato di sufficiente ventilazione, per evitare problemi di surriscaldamento.
- Non ostruire le aperture di ventilazione!
- La libera circolazione dell'aria potrebbe essere ostacolata, ostruendo le feritoie di ventilazione con oggetti, quali giornali, tovaglie o tende ecc.
- Tenere l'apparecchio lontano da schizzi o zampilli, evitando di appoggiare sopra di esso oggetti contenenti liquidi, ad esempio tazze.
- L'unità non deve essere esposta direttamente alla luce solare o altre fonti di calore, né conservata in ambienti eccessivamente freddi, umidi, polverosi o soggetti ad urti e vibrazioni.
- Non tentare di applicare cavi, spine o altri oggetti all'unità, né tentare di aprirla.
- Installare il dispositivo in una posizione sicura e non soggetta a vibrazioni.
- Non appoggiare sul dispositivo fonti di fiamme libere, ad esempio candele accese.
- Installare l'apparecchio lontano da computer o unità a microonde, che potrebbero causare interferenze alla ricezione radio.
- Non tentare di aprire o riparare l'unità. Tale operazione espone l'utente a rischio di lesioni e rende nulla la garanzia del prodotto. Per le riparazioni affidarsi esclusivamente a personale / centri di assistenza autorizzati.
- Il dispositivo è dotato di una fonte di emissioni laser di Classe 1. Evitare di esporsi direttamente all'emissione dei fasci laser, che potrebbero causare danni agli occhi.
- Usare esclusivamente batterie prive di mercurio e cadmio.
- Le batterie non devono essere esposte direttamente a fonti di calore, quali luce solare, fiamme libere o simili.
- Le batterie usate sono rifiuti pericolosi e NON devono essere smaltite assieme agli altri rifiuti domestici!!! Portare invece le batterie vecchie al proprio rivenditore o in appositi centri di raccolta locali.
- Tenere le batterie fuori della portata dei bambini. I bambini potrebbero infatti correre il rischio di ingerirle. Consultare immediatamente un medico in caso di ingestione di batterie.
- Controllare regolarmente che le batterie del proprio apparecchio non abbiano perdite.
- L'apparato è concepito per l'uso in zone con climi temperati; non è adatto all'uso in paesi con climi tropicali.

TAVOLA DEI CONTENUTI

POSIZIONE DEI COMANDI	3
TELECOMANDO	4
Utilizzare il telecomando.....	4
Range di funzionamento del telecomando	5
INSTALLAZIONE	5
Contenuto della confezione	5
Collegamento di potenza CA	5
FUNZIONAMENTO DI BASE	6
Accensione/Spengimento.....	6
Selezione Modalità	6
Regolare il volume.....	6
Disattivazione audio	6
DAB	6
Scansione completa	6
Selezionare le stazioni.....	7
Sintonizzazione manuale.....	7
Preselezioni.....	7
Informazioni DAB.....	8
Funzione Prune (rimozione delle stazioni presenti nell'elenco di preselezione non più disponibili)	8
Compressione della gamma dinamica (DRC)	8
FM.....	8
Ricerca una stazione in modalità FM	8
Preselezioni.....	9
Informazioni FM.....	9
Impostazioni di ricerca.....	9
Impostazioni audio.....	9
CD.....	9
Il lettore CD	10
Funzione Resume	10
Funzione Salta e funzione Cerca	10
Modalità Ripeti.....	10
Modalità di Riproduzione Casuale.....	10
Funzione Intro	10

Modalità Programma	11
USB	11
Riprodurre musica tramite USB.....	11
Funzione Resume	11
Funzione Salta e funzione Cerca	11
Modalità Ripeti.....	11
Modalità di Riproduzione Casuale.....	11
Funzione Intro	11
Modalità Programma	11
BLUETOOTH®	12
Associare dispositivo con Bluetooth	12
INGRESSO AUX	13
QUALITÀ DEL SUONO.....	13
Regolare bassi o acuti (My EQ).....	13
Preimpostare l'equalizzatore	13
TIMER DI SPEGNIMENTO (FUNZIONE SLEEP)	13
Attivare il timer di spegnimento	13
Mostrare il rimanente tempo di spegnimento.....	14
Disattivare il timer di spegnimento.....	14
SVEGLIA	14
CUFFIA.....	14
IMPOSTAZIONI DI SISTEMA.....	14
Tema	14
Modalità notturna.....	14
Equaliser (Equalizzatore)	14
Ora/Data.....	14
Retroilluminazione	14
Lingua.....	15
Ripristino delle impostazioni di fabbrica.....	15
Aggiornamento software.....	15
Software version (Versione software).....	15
SPECIFICHE TECNICHE	15

POSIZIONE DEI COMANDI

VISTA ANTERIORE

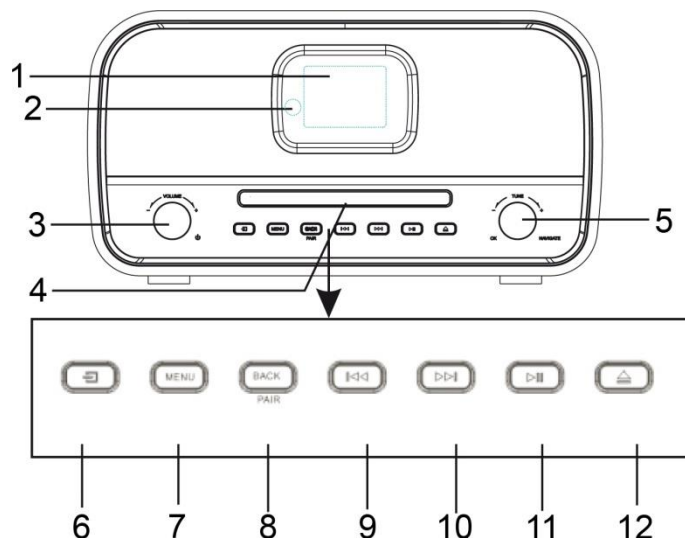

- | | | | |
|---|-----------------------|----|--------------------------|
| 1 | Schermo | 7 | Pulsante MENU |
| 2 | Sensore remoto | 8 | Pulsante BACK/PAIR |
| 3 | ⏻, manopola VOL+/VOL- | 9 | Pulsante ⏮ |
| 4 | Vassoio porta disco | 10 | Pulsante ⏭ |
| 5 | Manopola Navigate/OK | 11 | ⏩ Pulsante PLAY/PAUSE |
| 6 | 📶 Tasto sorgente | 12 | ▲ Pulsante di espulsione |

VISTA POSTERIORE

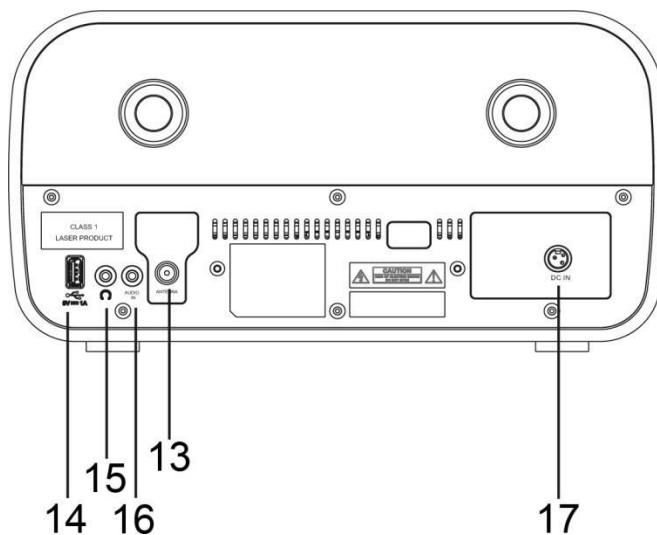

- | | | | |
|----|---------------------|----|--------------|
| 13 | Presca dell'antenna | 16 | Ingresso AUX |
| 14 | Presca USB | 17 | Ingresso CC |
| 15 | Jack cuffie | | |

TELECOMANDO

- 1 Pulsante Standby/ON
- 2 Pulsante INTRO/AMS
- 3 Pulsante REPEAT
- 4 PULSANTE EQ
- 5 Pulsante BASS +/-
- 6 Pulsante USER
- 7 Pulsante MENU
- 8 Pulsante ▲
- 9 Pulsante ◀◀
- 10 Pulsante ■
- 11 Pulsante P +/-
- 12 Numeri da 0 a 9
- 13 Pulsante INFO
- 14 Pulsante ▲
- 15 Pulsante SLEEP
- 16 Pulsanti Funzione (CD/USB/DAB/FM/BT/AUDIO)
- 17 Pulsante RANDOM
- 18 Pulsante TREBLE +/-
- 19 Pulsante PROGRAM
- 20 Tasto ↻/PAIR
- 21 Pulsante ▶▶/OK
- 22 Pulsante ▶▶
- 23 Pulsante ▼
- 24 Pulsante ✖
- 25 Pulsante SET/CLOCK
- 26 Pulsante V +/-
- 27 Tasto TIMER
- 28 Pulsante DIM

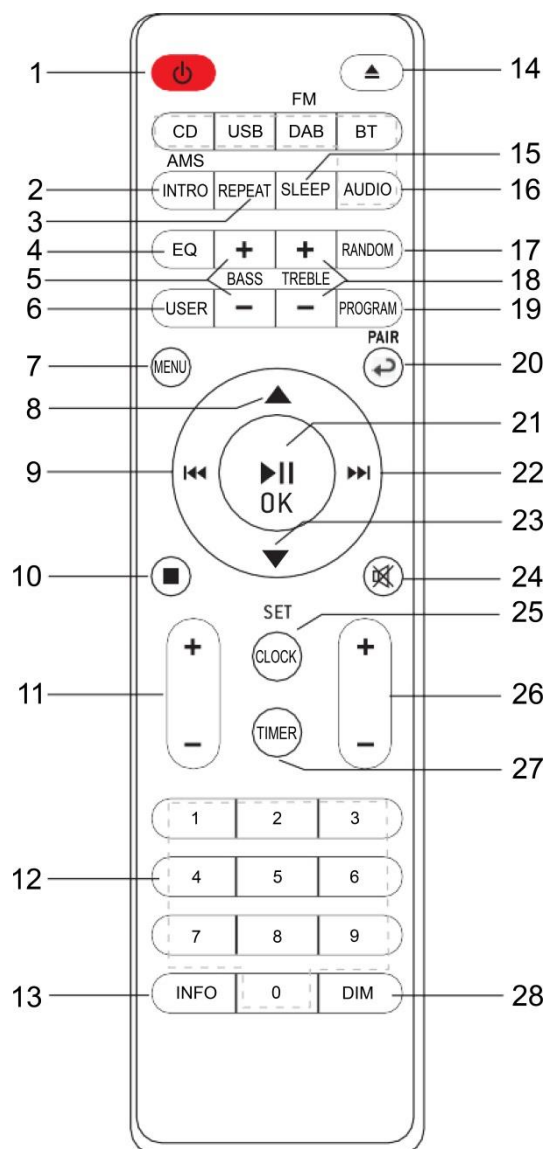

Utilizzare il telecomando

1. Premere e far scorrere lo sportellino posteriore per aprire il vano portabatteria del telecomando.
2. Inserire due batterie di tipo AAA. Assicurarsi che le batterie siano inserite correttamente nel rispetto della polarità indicata all'interno del vano.
3. Chiudere il vano porta batteria.

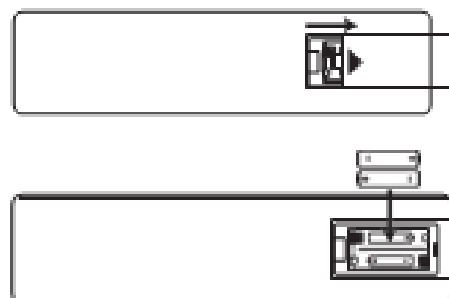

Range di funzionamento del telecomando

Puntare il telecomando verso l'unità. Il sensore non deve essere a una distanza maggiore di 5 metri mentre l'inclinazione deve essere contenuta entro 60° in linea orizzontale ed entro 20° in linea verticale rispetto al fronte dell'unità. Il funzionamento potrebbe variare a seconda della luminosità dell'ambiente.

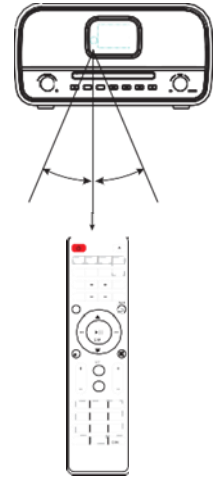

NOTA:

- Assicurarsi dell'inesistenza di ostacoli tra il sensore dell'unità e il telecomando. Se l'unità è installata su staffe per televisori o simili, l'operatività del telecomando potrebbe diminuire a seconda dello spessore o del colore del vetro del supporto utilizzato.
- Non esporre il sensore del telecomando a raggi infrarossi alla luce diretta del sole o ad altra sorgente di luce forte come, ad esempio, una lampada fluorescente con inverter.

INSTALLAZIONE

Contenuto della confezione

- | | |
|--------------------------|-------------------------------|
| ➤ Unità principale | ➤ Telecomando |
| ➤ Manuale di istruzioni | ➤ Adattatore di alimentazione |
| ➤ 2 batterie di tipo AAA | ➤ Antenna |

Collegamento di potenza CA

Attenzione!

- Rischio di danni al prodotto! Assicurarsi che la tensione di alimentazione corrisponda a quella indicata sull'etichetta di classificazione dell'adattatore CA.
- Prima di collegare il cavo di potenza CA, assicurarsi di aver connesso ogni elemento.
- Collegare l'estremità piccola della presa CA al lato posteriore dell'unità e inserire la spina del cavo di potenza CA in una presa domestica standard CA posizionata su una parete.
- Assicurarsi di togliere la spina del cavo di potenza dall'uscita quando il sistema non è utilizzato da molto tempo.
- Come dispositivi di scollegamento vengono utilizzati la spina di rete o un accoppiatore: i dispositivi di scollegamento devono rimanere facilmente accessibili.

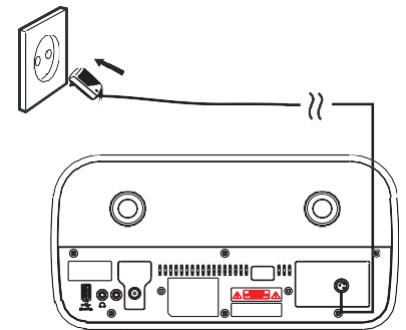

Direttiva ERP per l'efficienza energetica

L'unità si spegnerà automaticamente dopo 20 minuti in modalità Standby in assenza di segnale audio. Per accedere nuovamente l'unità premere il pulsante "⏻".

FUNZIONAMENTO DI BASE

Accensione/Spegnimento

Premere la manopola “⏻” sull’unità o il pulsante “⏻” sul telecomando per accendere l’unità. Premere nuovamente la manopola “⏻” sull’unità o il pulsante “⏻” sul telecomando per spegnere l’unità.

Selezione Modalità

Quando la radio è accesa, premere ripetutamente il pulsante “↻” sull’unità per scorrere tra le modalità o premere la funzione desiderata sul telecomando.

Regolare il volume

Ruotare la manopola “**VOLUME**” sull’unità o premere il pulsante “**V +/-**” sul telecomando per alzare o abbassare il volume.

NOTA:

Se il volume è regolato a un livello superiore a 26, spegnendo e riaccendendo l’unità, il volume ritornerà automaticamente alle impostazioni di fabbrica.

Disattivazione audio

Durante la riproduzione, premere il pulsante “⊗” sul telecomando: l’altoparlante non emetterà alcun suono.

Premere nuovamente il pulsante “⊗” o il pulsante “**V +/-**” sul telecomando o ruotare la manopola “**VOLUME**” per cancellare la funzione Disattivazione audio. Gli altoparlanti riprenderanno a funzionare correttamente.

DAB

Quando si usa per la prima volta l’unità o se l’elenco delle stazioni è vuoto, la radio avvierà in automatico una ricerca completa di tutte le stazioni disponibili. Potrebbe anche essere necessario procedere ad una scansione manuale di aggiornamento dell’elenco stazioni, per uno dei seguenti motivi:

- È possibile che delle stazioni nuove siano disponibili di volta in volta.
- Le stazioni chiudono o non possono essere più ricevute (nel corrispettivo elenco, le stazioni non più valide sono indicate con un punto interrogativo prima del nome).
- Se, a seguito della ricerca originale, la ricezione non è buona (per esempio, l’utente non aveva sollevato l’antenna), l’elenco di stazioni disponibili potrebbe risultare vuoto o incompleto.
- In caso di stazioni la cui scarsa ricezione fa saltare l’audio, si consiglia di inserire nell’elenco solo le stazioni con una buona potenza di segnale.

Premere ripetutamente il pulsante “↻” sull’unità o premere il pulsante “**DAB**” sul telecomando fino a quando non verrà visualizzato “DAB”: solo allora sarà possibile selezionare la funzione corrispettiva.

Scansione completa

Premere il pulsante “**MENU**”, selezionare con i pulsanti “▼/▲” la funzione “Full scan” e premere il pulsante “**OK**” per confermare. L’unità avvierà una ricerca completa. Completata la ricerca, la radio ritorna alla riproduzione della stazione precedentemente selezionata o alla prima stazione presente nel corrispettivo elenco.

Selezionare le stazioni

1. Usare il pulsante “▼ / ▲” sul telecomando o ruotare la manopola “**NAVIGATE**” sull’unità per scorrere l’elenco delle stazioni.
2. Premere “**OK**” sul telecomando o sull’unità per cambiare stazione.

Alcune stazioni sono servizi secondari associati a un canale primario e sono disponibili solo in determinati momenti. Una stazione radio con servizi secondari associati è indicata con un doppio segno a V capovolta rivolta verso destra. Le stazioni radio secondarie sono sempre elencate accanto alla stazione primaria mentre le stazioni radio standard sono indicate con un doppio segno a V capovolta rivolta verso sinistra.

Sintonizzazione manuale

Oltre al metodo tradizionale di ricerca delle stazioni, è possibile sintonizzarsi manualmente su un canale o una frequenza particolare. Tale funzione può risultare utile per regolare l’antenna ottenendo, così, la migliore ricezione possibile e cercare un canale specifico aggiornando l’elenco.

1. Premere il pulsante “**MENU**” sull’unità o sul telecomando.
2. Selezionare “Manual tune” e premere “**OK**” per confermare.
3. Usare il pulsante “▼ / ▲” sul telecomando o ruotare la manopola “**NAVIGATE**” sull’unità per visualizzare una frequenza o un canale particolare e premere il pulsante “**OK**” sul telecomando o sull’unità per sintonizzarsi sul canale o sulla frequenza selezionata.
4. Il display mostra dal vivo la potenza del segnale ricevuto sulla frequenza selezionata.
5. Regolare l’antenna produce effetti sulla potenza del segnale ricevuto che compare sul display.

Nota:

Il rettangolo leggermente più grande indica la soglia della qualità audio: se la potenza del segnale - indicata da rettangoli interi - scende sotto questa soglia, la qualità audio verrà meno. Allo stesso tempo, l’unità cerca stazioni DAB sulla frequenza selezionata e aggiorna l’elenco delle stazioni una volta trovata una stazione nuova. Per ascoltare una delle stazioni trovate, tornare alla schermata “Now playing” e selezionare la stazione desiderata dal corrispondente elenco, come d’abitudine.

Preselezioni

L’unità presenta 40 posizioni in preselezione per la modalità DAB.

Salvare una stazione in preselezione

1. Selezionare la stazione desiderata.
2. Premere e lasciare premuto il pulsante “**PROGRAM**” sul telecomando per circa 3-5 secondi fino a quando non sarà visualizzato sul display “Preset Store”. Le preselezioni (1-40) sono visualizzate come “Empty” (vuote) o con il nome della stazione attualmente salvata.
3. Usare il pulsante “▼ / ▲” sul telecomando o ruotare la manopola “**NAVIGATE**” sull’unità per scegliere una memoria di preselezione. Premere, dunque, “**OK**” sul telecomando o sull’unità per salvare la stazione in riproduzione. Una volta confermata la preselezione della stazione, sul display comparirà “Now playing”.

Nota:

Se una memoria di preselezione è già occupata, è possibile sostituire la stazione vecchia con quella nuova. Non è necessario cancellare la vecchia stazione in preselezione.

Richiamare una stazione preimpostata

Premere velocemente il pulsante “**PROGRAM**”. Sul display comparirà “Preset Recall”. Selezionare una delle stazioni in preselezione in elenco utilizzando i pulsanti “▼/▲” sul

telecomando o ruotare la manopola “**NAVIGATE**” sull’unità. Premere, poi, il pulsante “**OK**” sul telecomando o sull’unità per scegliere la stazione in preselezione preferita.

Informazioni DAB

Durante la trasmissione di una stazione lo schermo ne mostra il nome e le informazioni DLS (Dynamic Label Segment) trasmesse dalla stessa stazione quali nome del programma, titolo del brano e dettagli di contatto. In caso di informazioni DLS lunghe, superiori a 16 caratteri, verrà visualizzata una crocetta.

Tutte le volte che si preme il tasto “**INFO**”, comparirà il blocco delle informazioni successive in modo ciclico e più specificatamente: testo DLS , informazioni DL Plus (visualizzate solo se trasmesse dalla stazione), potenza del segnale, tipo di programma, nome del gruppo, numeri del canale o della frequenza, rate dell’errore del segnale, bit rate, variante DAB, ora e data.

Nota: DL Plus presenta informazioni aggiuntive che possono essere trasmesse dalle stazioni e salvate temporaneamente sulla vostra radio. Per ritornare in qualsiasi momento alla schermata predefinita “Now playing”, premere e lasciare premuto il pulsante “**INFO**”.

Funzione Prune (rimozione delle stazioni presenti nell’elenco di preselezione non più disponibili)

Premere il pulsante “**MENU**”, selezionare la funzione “Prune Invalid” e premere il pulsante “**OK**” per confermare.

Così facendo, vengono cancellate tutte le stazioni non valide indicate nella relativa lista con un punto interrogativo al posto del nome della stazione.

Compressione della gamma dinamica (DRC)

Tale funzione riduce la differenza tra il suono più forte e quello più lieve durante la trasmissione. In pratica, rende i suoni lievi relativamente più forti e quelli forti relativamente più lievi.

Nota: La compressione della gamma dinamica lavora solo se è abilitata dall’emittente per una stazione specifica.

Cambiare l’impostazione DRC

1. Premere il pulsante “**MENU**” sul telecomando o sull’unità.
2. Selezionare “DRC” e premere “**OK**” per confermare.
3. Selezionare una delle opzioni disponibili: DRC off | low | high .

FM

La modalità radio FM riceve i canali radio analogici della banda FM e mostra le informazioni RDS (Sistema dati radiofonici - Radio Data System) sulla stazione e le relative trasmissioni.

Premere ripetutamente il pulsante “**↺**” sull’unità o il pulsante “**DAB**” sul telecomando fino a quando non verrà visualizzato “FM”: solo allora sarà possibile selezionare la funzione FM.

Ricerca una stazione in modalità FM

Scansione automatica

Premere il pulsante “**INTRO/AMS**” sul telecomando. L’unità avvia la ricerca attraverso la frequenza della banda FM; sul display verrà visualizzata la frequenza attuale. La ricerca si interrompe quando viene trovata una stazione. È possibile impostare l’unità perché si fermi ad ogni stazione o solo alle stazioni con un forte segnale.

Ricerca manuale

Premere i pulsanti “◀▶” sul telecomando o sull’unità per sintonizzarsi manualmente a passi di 50 kHz.

Preselezioni

L’unità presenta 40 posizioni in preselezione per FM il cui funzionamento è identico a quello spiegato per la modalità DAB.

Informazioni FM

Durante la riproduzione della radio FM, sullo schermo è possibile vedere la frequenza della stazione radio o se sono disponibili informazioni RDS, il nome della stazione e qualsiasi altra informazione “Radio Text”.

In assenza di informazioni, saranno visualizzati solo la frequenza e il messaggio “NO Radio Text”. Tutte le volte che si preme il tasto “**INFO**”, comparirà il blocco delle informazioni successive in modo ciclico e più specificatamente:

Testo radio RDS, tipo di programma, frequenza, mono/stereo, ora e data. Per ritornare alla schermata predefinita “Now playing”, premere e lasciare premuto il pulsante “**INFO**”.

Impostazioni di ricerca

Come impostazione predefinita, le ricerche in FM si interrompono una volta trovata una stazione disponibile (TUTTE le stazioni). Ciò può tradursi in un audio di bassa qualità proveniente dalle stazioni deboli. Le opzioni sono: Tutte le stazioni | Solo stazioni con segnale di ricezione forte. Cambiare le impostazioni di ricerca e fermarsi solo alle stazioni con un buon segnale:

1. Premere il pulsante “**MENU**” sul telecomando o sull’unità.
2. Selezionare “Scan setting”, premere “**OK**” per confermare e, poi, selezionare “Strong stations only”. Premere nuovamente il pulsante “**OK**” per confermare.

Impostazioni audio



Come impostazione predefinita, tutte le stazioni stereo sono riprodotte in modalità stereo. In caso di stazioni con segnale debole, ciò potrebbe tradursi in una bassa qualità dell’audio. È possibile migliorare la qualità dell’audio utilizzando la modalità mono. Nel menu “Audio Setting” le opzioni sono: Stereo allowed | Forced mono

Riprodurre in mono stazioni con segnale di frequenza basso:

1. Premere il pulsante “**MENU**” sul telecomando o sull’unità.
2. Selezionare “Audio setting”, premere “**OK**” per confermare e, poi, selezionare “Forced mono”. Premere nuovamente il pulsante “**OK**” per confermare.







CD

Tipi di dischi compatibili

Tipi di dischi	Logo del disco	Contenuto registrato
CD-R (CD registrabile - Audio/MP3/WMA)		AUDIO/MP3/WMA
CD-RW (CD riscrivibile - Audio/MP3/WMA)		AUDIO/MP3/WMA
AUDIO-CD (Compact Disc Digital Audio)		AUDIO



Nota: È possibile che la riproduzione di alcuni file registrati non sia fattibile a causa del tipo e del formato del disco o della condizione della registrazione.

Il lettore CD





1. Premere ripetutamente il pulsante “” sull’unità o premere il pulsante “**CD**” sul telecomando fino a quando non comparirà “CD”: solo allora sarà possibile selezionare la funzione CD.
2. Premere il pulsante “” per aprire il vassoio porta disco e posizionare il disco (con il lato stampato rivolto verso l’alto).
3. Premere nuovamente il pulsante “” per chiudere il vassoio. L’unità avvierà la riproduzione del disco in automatico.
4. Premere il tasto “” per mettere in pausa la riproduzione.
5. Per riprendere la riproduzione, premere nuovamente il tasto “”.
6. Premere il tasto “” sul telecomando per interrompere la riproduzione del disco.

Nota: Durante la riproduzione del CD, sono visualizzabili sul display il numero della traccia in riproduzione e il tempo trascorso.

Funzione Resume

È possibile mettere in pausa e riprendere la riproduzione dal punto in cui è stata interrotta la riproduzione (RESUME) premendo il pulsante “” e spegnendo l'alimentazione o commutando le funzioni. Se si preme nuovamente il pulsante “” e quindi il pulsante “”, la riproduzione ricomincia dall’inizio (traccia 1).

Funzione Salta e funzione Cerca

- Premere una volta o più il tasto “” per saltare indietro una o più tracce contenute sul disco.
- Premere una volta o più il tasto “” per saltare in avanti una o più tracce contenute sul disco.
- Premere e lasciare premuto il tasto “” sul telecomando per cercare indietro la posizione della traccia da cui si desidera avviare la riproduzione.
- Premere e lasciare premuto il tasto “” sul telecomando per cercare in avanti la posizione della traccia da cui si desidera avviare la riproduzione.

Modalità Ripeti

Premere ripetutamente il pulsante “**REPEAT**” sul telecomando e impostare le seguenti modalità di ripetizione.

 = Ripetere la traccia attualmente riprodotta

 = Ripetere la cartella

 = Ripetere tutto

Nessuna icona = Modalità di riproduzione normale

Modalità di Riproduzione Casuale

Premere il pulsante “**RANDOM**” sul telecomando per attivare la modalità Riproduzione Casuale. La corrispondente icona  comparirà sul display. Per disattivare la modalità Riproduzione Casuale, premere di nuovo il pulsante “**RANDOM**”.

Funzione Intro

Premere il pulsante “**INTRO**” sul telecomando per interrompere l’inizio di ciascuna traccia che segue la prima canzone. Il tempo di riproduzione di ciascuna traccia è di 10 secondi. Durante la riproduzione della traccia desiderata, premere due volte il pulsante “”.

Modalità Programma

1. Durante la riproduzione di tracce musicali, premere il pulsante "■" sul telecomando.
2. Premere, dunque, il pulsante "**PROGRAM**". Sul display comparirà l'informazione "P01 T01".
3. Scegliere la traccia desiderata con i pulsanti "◀◀" o "▶▶" per memorizzare come P01, P02 ecc.
4. Premere il pulsante "**PROGRAM**" per confermare la traccia selezionata e passare alla prossima impostazione di riproduzione programmata.
5. Conclusa l'impostazione, premere il pulsante "▶▶" per chiudere l'operazione e avviare la riproduzione programmata.
6. Nella riproduzione programmata i numeri del telecomando sono disabilitati. È possibile solo premere i pulsanti "◀◀/▶▶" per cambiare le tracce.
7. Cambiare la sorgente o premere due volte il pulsante "■" per cancellare la riproduzione programmata.

Nota: È possibile memorizzare fino a 20 tracce.

USB

Collegare un dispositivo di archiviazione di massa USB (tra cui, penne USB, memoria flash USB o schede di memoria) a questa unità per ascoltare la musica salvata nel dispositivo attraverso gli altoparlanti dell'unità.

Riprodurre musica tramite USB

1. Inserire il dispositivo USB nella porta USB  presente sul lato posteriore dell'unità.
2. Premere ripetutamente il pulsante "⏏" sull'unità o premere il pulsante "**USB**" sul telecomando fino a quando non verrà visualizzato "USB": solo allora sarà possibile selezionare la funzione USB.
3. La riproduzione sarà avviata in automatico.

Funzione Resume

Funziona come già indicato per la riproduzione di CD.

Funzione Salta e funzione Cerca

Funziona come già indicato per la riproduzione di CD.

Modalità Ripeti

Funziona come già indicato per la riproduzione di CD.

Modalità di Riproduzione Casuale

Funziona come già indicato per la riproduzione di CD.

Funzione Intro

Funziona come già indicato per la riproduzione di CD.

Modalità Programma

Funziona come già indicato per la riproduzione di CD.

In caso di dispositivi con cavo USB

1. Inserire l'estremità del cavo USB (non fornito in dotazione) nella corrispondente presa sul lato posteriore dell'unità.
2. Inserire l'altra estremità del cavo USB nel terminale di uscita del dispositivo USB.

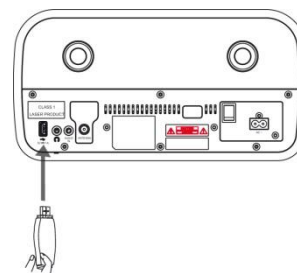

Ricarica con USB (solo con presa da 5V  1A)

È possibile inserire un cavo USB nella corrispondente presa per ricaricare il dispositivo mobile.

Nota:

Se il dispositivo in questione è corrotto, l'unità non sarà in grado di individuare e riprodurre la musica salvata. Formattare il dispositivo esterno e salvare nuovamente in esso le tracce musicali con l'ausilio di un computer.

BLUETOOTH®

È possibile ascoltare le tracce presenti su un dispositivo esterno collegandolo all'unità attraverso il Bluetooth. Occorre accoppiare il dispositivo all'unità attraverso il Bluetooth prima di collegarli per la prima volta.

Associare dispositivo con Bluetooth

Nota:

- Perché la connessione via Bluetooth funzioni senza problemi, la distanza operativa tra l'unità e il dispositivo deve essere di circa 10 metri (in totale assenza di ostacoli tra i due sistemi).
- Prima di collegare a questa unità un dispositivo con Bluetooth, assicurarsi di conoscere le capacità del dispositivo.
- Qualsiasi ostacolo tra l'unità e il dispositivo esterno può ridurre il funzionamento del collegamento via Bluetooth.
- Se la potenza del segnale è debole, il dispositivo esterno potrebbe scollegarsi ritornando, però, automaticamente alla modalità di accoppiamento.

1. Premere ripetutamente il pulsante "" sull'unità o premere il pulsante "**BT**" sul telecomando fino a quando non verrà visualizzato "Bluetooth": solo allora sarà possibile selezionare la funzione corrispondente. Se l'unità non è accoppiata ad alcun dispositivo via Bluetooth, il sistema passa automaticamente alla modalità di accoppiamento. Per avviare l'accoppiamento dei sistemi, premere e lasciare premuto il tasto "**PAIR**".
2. Attivare la funzione Bluetooth sul dispositivo e selezionare la modalità di ricerca. Sul dispositivo esterno comparirà "DAB970".
3. Per scollegare il Bluetooth, passare a un'altra funzione sull'unità o disabilitare la funzione dal dispositivo esterno.

Suggerimenti:

- In presenza di un collegamento già esistente, premere il tasto "**PAIR**" per riattivare la modalità di accoppiamento. Il collegamento esistente verrà interrotto.
- L'unità si scollega, inoltre, una volta spostato il dispositivo esterno al di là della distanza operativa permessa.

- Se si desidera ricollegare il dispositivo esterno all'unità, posizionare il primo entro la distanza operativa.
- Se il dispositivo esterno viene spostato al di là della distanza operativa, una volta rientrato all'interno della stessa, controllare se il dispositivo è ancora collegato all'unità.
- Se si perde il collegamento, seguire le istruzioni sopraindicate per accoppiare nuovamente il dispositivo all'unità.

Ascoltare musica salvata sul dispositivo esterno con Bluetooth

- Se il dispositivo collegato con il Bluetooth supporta la tecnologia Advanced Audio Distribution Profile (A2DP), è possibile ascoltare la musica in esso salvata attraverso l'unità.
- Se il dispositivo supporta, inoltre, la tecnologia Audio Video Remote Control Profile (AVRCP), è possibile utilizzare il telecomando dell'unità per riprodurre la musica salvata nel dispositivo esterno.
 1. Accoppiare il dispositivo esterno con l'unità.
 2. Riprodurre la musica attraverso il dispositivo (se supporta la tecnologia A2DP).
 3. Utilizzare il telecomando fornito in dotazione per controllare la riproduzione (se supporta la tecnologia AVRCP).
 - Per mettere in pausa o riprendere la riproduzione, premere il pulsante "▶||".
 - Per saltare a una traccia, premere il tasto "◀◀" o il tasto "▶▶".

INGRESSO AUX

1. Collegare il cavo AUX da 3,5 mm (non fornito in dotazione) al jack "AUDIO IN" sul lato posteriore dell'unità.
2. Premere ripetutamente il pulsante "☒" sull'unità o premere il pulsante "AUDIO" sul telecomando fino a quando non verrà visualizzato "AUX IN": solo allora sarà possibile selezionare la corrispondente funzione.
3. Avviare la riproduzione sul dispositivo esterno.
4. Premere il pulsante "V +/-" sul telecomando o ruotare la manopola "VOLUME" sull'unità per regolare il volume.

QUALITÀ DEL SUONO

Regolare bassi o acuti (My EQ)

1. Premere il pulsante "USER" sul telecomando.
2. Premere, poi, i pulsanti "Treble +/-" o "Bass +/-" sul telecomando per aumentare o abbassare l'equalizzatore.

Preimpostare l'equalizzatore

Premere il pulsante "EQ" sul telecomando. Selezionare la caratteristica di suono desiderata scegliendo tra Normale, Classica, Jazz, Pop, Rock, MY EQ con i pulsanti "▼/▲" sul telecomando e premere il pulsante "EQ" per confermare.

TIMER DI SPEGNIMENTO (FUNZIONE SLEEP)

Attivare il timer di spegnimento

Per impostare la funzione Sleep Timer premere ripetutamente il tasto "SLEEP" sul telecomando; sul display il numero dei minuti cambia secondo la seguente sequenza:

OFF → 15 → 30 → 45 → 60 → 90

Mostrare il rimanente tempo di spegnimento

Se si preme una volta il tasto “**SLEEP**” sul telecomando, viene visualizzato il rimanente tempo di sospensione. Dopo un secondo verrà visualizzata sul display la schermata originale.

Disattivare il timer di spegnimento

Premere ripetutamente il tasto “**SLEEP**” sul telecomando fino quando è visualizzato “off” sul display.

SVEGLIA

Perché il timer funzioni correttamente, occorre che l'orologio sia impostato senza errori.

1. Premere il pulsante “**TIMER**” per entrare nella corrispondente funzione.
2. Selezionare “Alarm 1” o “Alarm 2” con i pulsanti “▼/▲” e premere “**OK**”.
3. Selezionare e regolare i seguenti punti: Attiva/Disattiva Sveglia, Frequenza, Data/Ora, Sorgente, Durata, Volume. Entrare in ciascun punto premendo il pulsante “**OK**”.

Nota: se la radio digitale o FM è selezionata come sorgente di allarme, la voce successiva del menu è la selezione della stazione desiderata.

CUFFIA

Collegare la cuffia al jack per cuffie sul retro dell'unità. Il suono attraverso gli altoparlanti non è più udibile.

IMPOSTAZIONI DI SISTEMA

Premere il pulsante “**MENU**”, selezionare “Impostazioni di sistema” e premere “**OK**” per confermare.

Saranno visualizzate le seguenti impostazioni:

Tema

Regola il colore dello sfondo.

Modalità notturna

Attivare o disattivare la modalità notturna, regolare l'ora quando è attiva la modalità notturna.

Equaliser (Equalizzatore)

Regolare 5 impostazioni di suono predefinite o MyEQ.

Ora/Data

- Impostare ora/data: Regolare manualmente la data e l'ora.
- Aggiornamento automatico: Regolare la sorgente di aggiornamento dell'ora e della data, disattivare la funzione relativa agli aggiornamenti.
- Imposta formato 12/24 ore: Impostare il formato dell'ora.
- Impostare il formato della data: Impostare il formato della data.
- Stile dell'orologio: Regola 4 stili di orologio diversi in modalità Standby.

Retroilluminazione

Regolare il livello di sospensione e la retroilluminazione del display in modalità Standby e quando l'unità è accesa.

Lingua

Regolare la lingua del menu.

Ripristino delle impostazioni di fabbrica

Ripristinare l'unità e cancellare tutte le impostazioni.

Aggiornamento software



Installare un nuovo software nell'unità. L'aggiornamento del software è possibile solo tramite USB.

NOTA: Prima di procedere ad un aggiornamento software, accertarsi che l'unità DAB970BR sia collegata stabilmente ad una presa di corrente. Infatti, un'eventuale interruzione di alimentazione elettrica durante un aggiornamento software, potrebbe danneggiare definitivamente l'unità.

Software version (Versione software)

Visualizzare l'attuale versione del software installato.

SPECIFICHE TECNICHE

Alimentazione	: Utilizzare solo l'adattatore di potenza fornito in dotazione
Potenza di ingresso	: 100-240 V ~ 50/60 Hz
Potenza di uscita	: 18 V  1,2 A
Presa USB	: 5 V  1 A
Gamma DAB+	: 174,928 – 239,200 MHz
Gamma FM	: 87,5 – 108 MHz
Stazioni in preselezione	: 40 DAB+, 40 FM
Versione Bluetooth	: V2.1 + EDR
Uscita di potenza audio	: 2 da 15 W RMS

Ci riserviamo eventuali errori di stampa e modifiche tecniche.

Copyright di Woerlein GmbH, 90556 Cadolzburg, www.soundmaster.de

Riproduzione possibile solo con il permesso di Woerlein GmbH

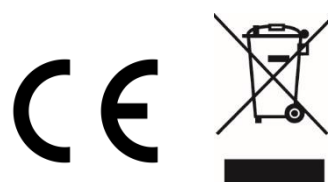

PROTECCIÓN MEDIOAMBIENTAL



No elimine este producto con la basura doméstica al terminar su vida útil. Llévelo a un punto de recogida para reciclado de aparatos eléctricos y electrónicos. Esto se indica mediante el símbolo en el producto, en el manual de usuario o en el embalaje.

Los materiales son reutilizables conforme a los símbolos. Al reutilizar, reciclar u otras formas de utilización de aparatos antiguos, está contribuyendo a proteger el medio ambiente.

Consulte a las autoridades la información sobre los puntos de recogida

	ADVERTENCIA	
Riesgo de sacudida eléctrica ¡No abrir!		
Precaución: Para evitar el riesgo de sacudida eléctrica, no retire la tapa (o parte posterior). No hay piezas útiles en el interior. Consulte cualquier reparación a personal cualificado.		



Este símbolo indica la presencia de tensión peligrosa en el interior, la suficiente para provocar una sacudida eléctrica.



Este símbolo indica la presencia de instrucciones de funcionamiento y mantenimiento importantes para el aparato.



Las baterías utilizadas son residuos peligrosos y No se deben desechar con la basura doméstica. Como consumidor está **legalmente obligado** a llevar todas las baterías para un reciclaje de manera responsable, no importa si **las baterías** contienen o no sustancias perjudiciales.

Lleve las baterías sin gasto alguno a los puntos de recogida públicos de su comunidad o a las tiendas que venden baterías del tipo correspondiente.

Entregue solo baterías totalmente descargadas.

*) marcado Cd = cadmio, Hg = mercurio, Pb = plomo

CLASS 1 LASER PRODUCT KLASSE 1 LASER PRODUKT LUOKAN 1 LASER LAITE KLASS 1 LASER APPARAT PRODUCTO LASER CLASE 1	PRECAUCIÓN - RADIACIÓN INVISIBLE DE LÁSER AL ABRIR LA TAPA O PULSAR EL INTERBLOQUEO DE SEGURIDAD. EVITE LA EXPOSICIÓN AL HAZ DE LÁSER.
--	---

	Utilizar los auriculares a un volumen excesivamente alto puede causar lesiones en los oídos
--	--

- Utilice el aparato solo en entornos secos e interiores.
- Proteja el aparato de la humedad.
- No abra el aparato. ¡**PELIGRO DE SACUDIDA ELÉCTRICA!** Consulte con personal cualificado para su apertura y reparación.

- Conecte el aparato a una toma de corriente correctamente instalada y con conexión a tierra. Asegúrese de que la tensión de la red se corresponde con la que aparece en las especificaciones.
- Asegúrese de que el cable permanece seco durante el funcionamiento. No pinche ni dañe el cable de conexión a red de ningún modo.
- Un cable de red dañado o clavija debe ser reemplazado inmediatamente por el centro de reparación autorizado.
- En caso de tormenta, desenchufe de la red inmediatamente.
- Los padres deberán supervisar a los niños cuando utilicen el aparato.
- Limpie el aparato solamente con un paño seco.
NO utilice LIMPIADORES NI PAÑOS ABRASIVOS
- No exponga el aparato a la luz solar directa o a otras fuentes de calor.
- Instale el aparato en un lugar con suficiente ventilación con el fin de evitar acumulación de calor.
- No cubra las aberturas de ventilación.
- Coloque el aparato en un lugar seguro y sin vibraciones.
- Coloque el aparato lo más lejos posible de ordenadores y microondas, de otro modo puede resultar afectada la recepción de la radio.
- No abra ni repare el aparato. No es seguro hacerlo y anula la garantía. Las reparaciones solo las pueden realizar los centros de atención al cliente autorizados.
- El dispositivo lleva incorporado un "Láser de Clase 1". Evite la exposición al haz de láser porque podría dañarse la vista.
- Utilice solo baterías sin mercurio y cadmio.
- Las baterías utilizadas son residuos peligrosos y no se deben desechar con la basura doméstica. Lleve las baterías a su proveedor o a los puntos de recogida de su comunidad.
- Mantenga las baterías lejos de los niños. Podrían tragarse las baterías. En caso de tragarse una batería, consulte a un médico inmediatamente.
- Compruebe las baterías regularmente para evitar fugas.

ÍNDICE

UBICACIÓN DE LOS CONTROLES	3
MANDO A DISTANCIA	4
Funcionamiento del mando a distancia	4
Alcance del mando a distancia	5
INSTALACIÓN	5
Contenido del paquete	5
Fuente de alimentación de CA	5
OPERACIONES BÁSICAS	6
Encendido/Apagado	6
Selección de modos	6
Ajuste del volumen	6
Silencio.....	6
DAB	6
Búsqueda completa.....	6
Selección de emisoras	7
Sintonización manual	7
Memorización de emisoras.....	7
Información DAB	8
Eliminar (elimina las estaciones que se encuentran en la lista pero que no están disponibles)	8
Compresión del rango dinámico (DRC).....	8
FM	8
Búsqueda de emisoras en el modo FM.....	9
Memorización de emisoras.....	9
Información FM	9
Configuración de búsqueda.....	9
Configuración de audio.....	9
CD	10
Reproducción de CD	10
Función de reanudación	10
Avanzar/retroceder y buscar	10
Modo de repetición	10
Reproducción aleatoria.....	11
Función «Intro»	11

Modo de programación.....	11
USB	11
Reproducción a través de USB	11
Función de reanudación	11
Avanzar/retroceder y buscar	11
Modo de repetición	11
Reproducción aleatoria.....	11
Función «Intro»	12
Modo de programación.....	12
BLUETOOTH®	12
Emparejar dispositivos Bluetooth	12
ENTRADA AUXILIAR.....	13
CALIDAD DE SONIDO.....	13
Ajustar graves o agudos (Mi EQ)	13
Estilos musicales preestablecidos	13
TEMPORIZADOR DE APAGADO.....	14
Activar el temporizador de apagado	14
Mostrar el tiempo restante del temporizador	14
Cancelar el temporizador	14
ALARMA	14
AURICULAR.....	14
AJUSTES DEL SISTEMA	14
Tema	14
Modo nocturno	14
Ecuador.....	14
Hora/Fecha.....	14
Retroiluminación.....	15
Idioma.....	15
Restaurar los valores de fábrica	15
Actualización del software	15
Versión del software	15
ESPECIFICACIONES TÉCNICAS	15

UBICACIÓN DE LOS CONTROLES

VISTA DELANTERA

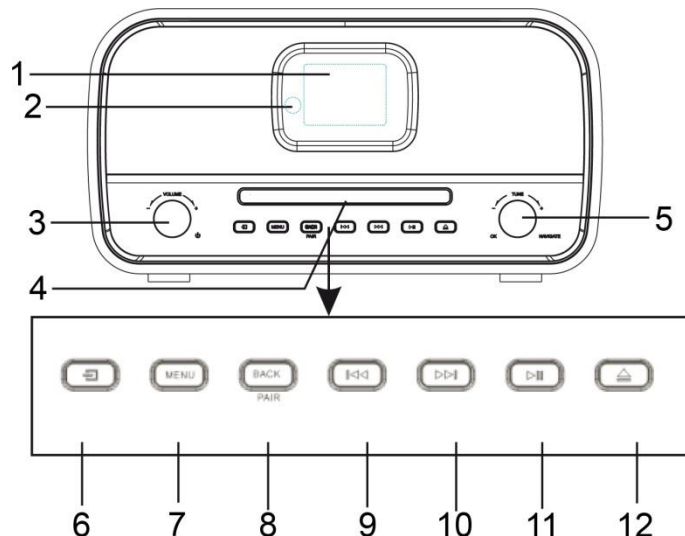

- | | | | |
|---|-------------------------------------|----|---------------------------------------|
| 1 | Pantalla | 7 | Botón MENU |
| 2 | Sensor remoto | 8 | Botón BACK/PAIR |
| 3 | Botón giratorio \odot , VOL+/VOL- | 9 | Botón \lll |
| 4 | Bandeja de disco | 10 | Botón \ggg |
| 5 | Botón giratorio Navigate/OK | 11 | Botón de REPRODUCIR/PAUSA |
| 6 | Botón de fuente \square | 12 | Botón de expulsión \blacktriangle |

VISTA TRASERA

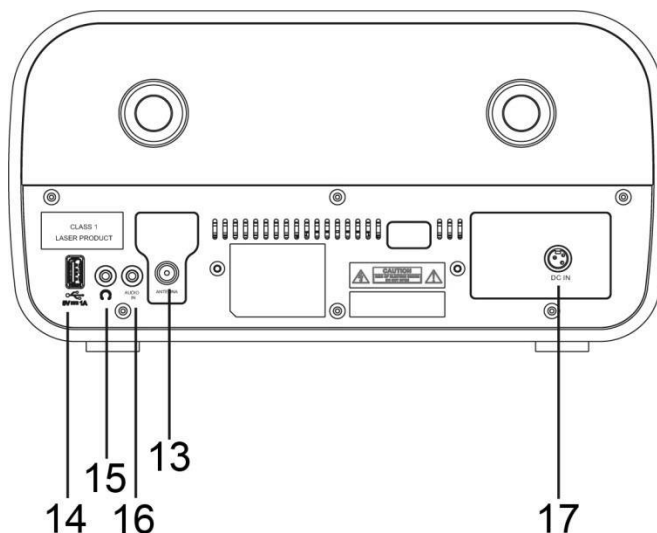

- | | | | |
|----|---------------------|----|--------------------------|
| 13 | Entrada para antena | 16 | Entrada para auriculares |
| 14 | Puerto USB | 17 | Entrada CC |
| 15 | Toma de auriculares | | |

MANDO A DISTANCIA

- 1 Botón de reposo/encendido
- 2 Botón INTRO/AMS
- 3 Botón REPEAT
- 4 Botón del EQ
- 5 Botón BASS +/-
- 6 Botón USER
- 7 Botón MENU
- 8 Botón ▲
- 9 Botón
- 10 Botón
- 11 Botón P +/-
- 12 Números 0-9
- 13 Botón de INFO
- 14 Botón ▲
- 15 Botón SLEEP
- 16 Botones de función (CD/USB/DAB/FM/BT/AUDIO)
- 17 Botón RANDOM
- 18 Botón TREBLE +/-
- 19 Botón PROGRAM
- 20 Botón de /PAIR
- 21 Botón /OK
- 22 Botón
- 23 Botón ▼
- 24 Botón
- 25 Botón SET/CLOCK
- 26 Botón V +/-
- 27 Botón de TIMER
- 28 Botón DIM

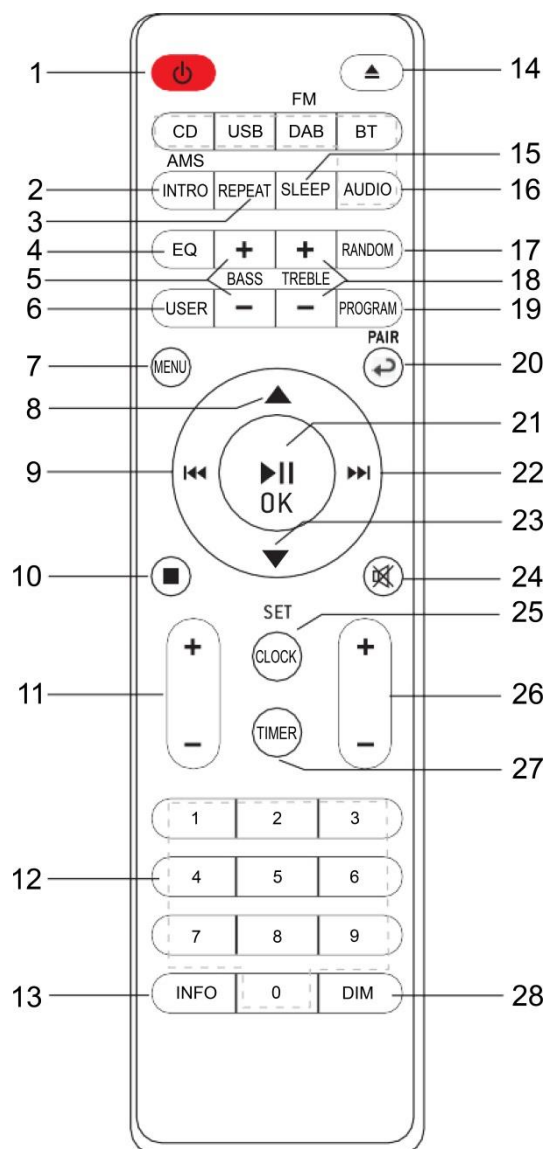

Funcionamiento del mando a distancia

1. En la parte posterior del mando a distancia encontrará la tapa del compartimento de las pilas. Para abrirla, presiónela y deslícela.
2. Inserte dos pilas tamaño AAA. Asegúrese de que los extremos (+) y (-) de las pilas coincidan con los extremos (+) y (-) indicados en el compartimento de las mismas.
3. Cierre el compartimento de la pila.

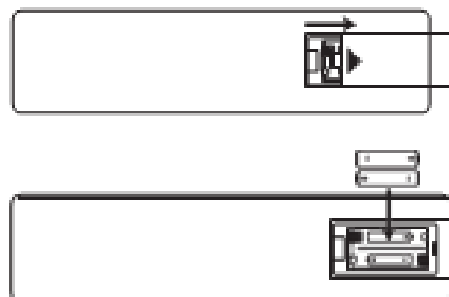

Alcance del mando a distancia

Apunte el mando a distancia hacia la unidad a no más de 5 metros del sensor del mando a distancia y entre 60° horizontalmente y 20° verticalmente desde la parte frontal de la unidad. La distancia de funcionamiento puede variar dependiendo del brillo de la habitación.

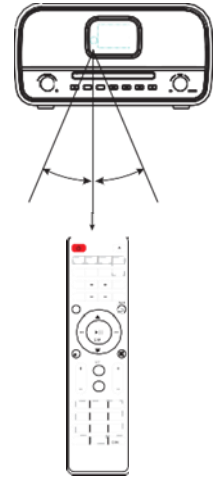

Nota:

- Asegúrese de que no haya obstáculos entre el sensor de la unidad y mando a distancia. Si coloca la unidad en un soporte para TV, etc., el alcance del mando a distancia puede disminuir dependiendo del grosor o color del cristal del soporte para TV.
- No exponga el sensor de infrarrojos a la luz solar directa ni a otra fuente de luz, como la luz fluorescente.

INSTALACIÓN

Contenido del paquete

- | | |
|---------------------------|--------------------------|
| ➤ Unidad principal | ➤ Mando a distancia |
| ➤ Manual de instrucciones | ➤ Adaptador de corriente |
| ➤ 2 pilas AAA | ➤ Antena |

Fuente de alimentación de CA

Advertencia:

- ¡Riesgo de daños al producto! Asegúrese de que la tensión de la fuente de alimentación se corresponda con la tensión impresa en la etiqueta de clasificación del adaptador de CA.
- Antes de conectar el cable de alimentación de CA, asegúrese de haber realizado el resto de conexiones.
- Conecte el extremo pequeño de la toma de CA en la parte posterior de la unidad e inserte el enchufe del cable de alimentación de CA en una toma de corriente de pared de CA estándar.
- Asegúrese de desenchufar el cable de alimentación de la toma de corriente cuando el sistema no se vaya a utilizar durante períodos prolongados de tiempo.
- El enchufe de alimentación o el conector de la unidad se utiliza como dispositivo de desconexión; el dispositivo desconectado deberá permanecer fácilmente utilizable.

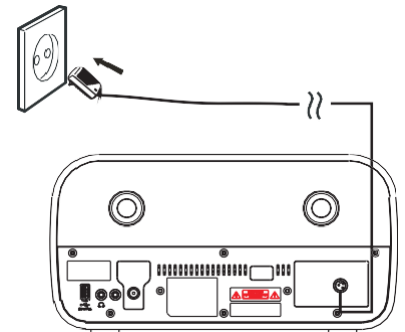





Gestión de energía ERP

La unidad se apagará automáticamente después de 20 minutos en modo de espera si no hay señal de audio. Para volver a encender la unidad, pulse el botón “⏻”.

OPERACIONES BÁSICAS

Encendido/Apagado

Pulse el botón “” de la unidad o el botón “” del mando a distancia para encender la unidad. Pulse de nuevo el botón “” o el botón “” del mando a distancia para apagar la unidad.

Selección de modos

Durante el modo encendido, pulse el botón “” de la unidad repetidamente para cambiar entre los modos o pulse la función deseada en el mando a distancia.

Ajuste del volumen

Gire el botón “**VOLUMEN**” de la unidad o pulse el botón “**V +/-**” del mando a distancia para reducir o aumentar el volumen.

Nota:

Si establece el volumen por encima de 26 y seguidamente apaga y vuelve a encender la unidad, el volumen volverá a la configuración de fábrica de forma automática.

Silencio

Durante el modo de reproducción, pulse el botón “” del mando a distancia y el sonido se dejará de escuchar por el altavoz.

Pulse de nuevo el botón “” o el botón “**V +/-**” del mando a distancia, o gire el botón “**VOLUMEN**” para cancelar la función de silencio. Podrá volver a escuchar el sonido a través de los altavoces.

DAB

La primera vez que utilice la unidad, o si la lista de emisoras está vacía, la radio realizará una búsqueda completa de forma automática para encontrar las emisoras disponibles. Sin embargo puede ser necesario realizar una búsqueda manual para actualizar la lista de emisoras ya que:

- Puede haber nuevas emisoras disponibles de vez en cuando.
- Las emisoras cierran o no se pueden volver a recibir (en la lista de emisoras, las emisoras no válidas se indican con un signo de interrogación delante de su nombre).
- Si no se obtiene una recepción óptima después de la búsqueda original (por ejemplo, la antena no estaba encendida), esto puede traducirse en una lista vacía o incompleta de emisoras disponibles.
- Si algunas emisoras con una mala recepción producen interferencias de sonido, es posible que desee memorizar en la lista solo las emisoras con una buena potencia de señal.

Pulse el botón “” repetidamente en la unidad o pulse el botón “**DAB**” del mando a distancia hasta que se visualice “DAB” para seleccionar la función DAB.

Búsqueda completa

Pulse el botón “**MENU**”, con los botones “/” selecciona la función “Full scan” y, a continuación, pulse el botón “**OK**” para confirmar. La unidad realizará una búsqueda completa. Cuando finalice la búsqueda, la radio volverá a reproducir la emisora seleccionada previamente o la primera emisora de la lista de emisoras.

Selección de emisoras

1. Utilice el botón “▼ / ▲” del mando a distancia o gire el botón “**NAVIGATE**” de la unidad para desplazarse por la lista de emisoras.
2. Pulse “**OK**” en el mando a distancia o en la unidad para cambiar de emisora.

Algunas emisoras son servicios secundarios asociados con un canal primario y solo están disponibles en ciertos momentos. Cualquier emisora que tenga servicios secundarios asociados se indicará con dobles comillas angulares apuntando a la derecha. Las emisoras de estaciones de radio secundarias siempre aparecerán en la lista junto a su emisora principal, en lugar de lo normal, se indica con dobles comillas angulares apuntando hacia la izquierda.

Sintonización manual

Además del método normal de búsqueda, también puede sintonizar de forma manual un canal/frecuencia en particular. Esto puede ser útil para ajustar su antena y lograr así una recepción óptima, y buscar un canal en particular para actualizar la lista de emisoras.

1. Pulse el botón “**MENU**” de la unidad o del mando a distancia.
2. Seleccione “Manual tune” y pulse “**OK**” para confirmar.
3. Utilice el botón “▼ / ▲” del mando a distancia o gire el botón “**NAVIGATE**” de la unidad para mostrar un canal/frecuencia en particular y pulse el botón “**OK**” del mando a distancia o de la unidad para sintonizar el canal/frecuencia seleccionados.
4. En la pantalla se podrá visualizar la intensidad de la señal recibida de la frecuencia seleccionada.
5. Los ajustes de su antena se visualizarán en forma de intensidad de la señal recibida.

Nota:

Un rectángulo ligeramente más grande indica el umbral de calidad del audio: si la intensidad de la señal, como lo indican los rectángulos sólidos, cae por debajo de este umbral, la calidad del audio se deteriorará. Al mismo tiempo, la unidad busca las emisoras DAB en la frecuencia seleccionada y actualiza la lista de emisoras con las nuevas encontradas. Para escuchar las emisoras encontradas, regrese a la pantalla “Now playing” y seleccione la emisora requerida de la lista de emisoras como de costumbre.

Memorización de emisoras

La unidad dispone de 40 presintonías DAB.

Memorización de presintonías

1. Seleccione la emisora de radio deseada.
2. Mantenga pulsado el botón “**PROGRAM**” del mando a distancia aproximadamente 3 ~ 5 segundos hasta que en la pantalla aparezca “Preset Store”. Las presintonías (1-40) aparecerán como “Empty” o con el nombre de la emisora almacenada actualmente.
3. Utilice el botón “▼ / ▲” del mando a distancia o gire el botón “**NAVIGATE**” de la unidad para seleccionar una presintonía y, a continuación, pulse “**OK**” en el mando a distancia o en la unidad para almacenar la emisora que se está reproduciendo. Después de confirmar la memorización de la presintonía, la pantalla volverá a la pantalla “Now playing”.

Nota:

Si una presintonía no está libre, simplemente reemplace la antigua por la nueva. No es necesario borrar la antigua presintonía.

Modificar presintonías

Pulse brevemente el botón **"PROGRAM"** y en la pantalla aparecerá "Preset Recall". Seleccione una de las presintonías de la lista con los botones **"▼/▲"** del mando a distancia o girando el botón **"NAVIGATE"** de la unidad. A continuación, pulse el botón **"OK"** del mando a distancia o de la unidad para elegir la presintonía seleccionada.

Información DAB

Durante la reproducción de una emisora, en la pantalla aparecerá el nombre de la emisora y la información de DLS (Segmento de Etiqueta Dinámica) transmitida por la emisora, como el nombre del programa, el título de la pista y los detalles de contacto. Información DLS larga, más de 16 caracteres desplaza una cruz.

Cada vez que pulse el botón **"INFO"** podrá visualizar el siguiente conjunto de información: Texto DLS, información DL Plus (esto solo se muestra si la emisora lo transmite), intensidad de la señal, tipo de programa, nombre del grupo, número/frecuencia del canal, tasa de error de la señal, tasa de bits, variante DAB, hora y fecha.

Nota: DL Plus ofrece información adicional que puede ser transmitida por las emisoras y almacenada temporalmente en su radio. Para regresar a la pantalla "Now playing" predeterminada en cualquier momento, mantenga pulsado el botón **"INFO"**.

Eliminar (elimina las estaciones que se encuentran en la lista pero que no están disponibles)

Pulse el botón **"MENU"** y seleccione la función "Prune Invalid" y, a continuación, pulse el botón **"OK"** para confirmar.

Esto elimina todas las emisoras inválidas, que aparecen en la lista de emisoras con un signo "?" delante del nombre de la estación.

Compresión del rango dinámico (DRC)

Esta función reduce la diferencia entre el audio con más y menos volumen que se emite. Efectivamente, esto hace que los sonidos más silenciosos sean proporcionalmente más fuertes y los sonidos más fuertes sean proporcionalmente más silenciosos.

Nota: DRC solo funciona si la emisora lo habilita para un canal específico

Cambiar la configuración DRC

1. Pulse el botón **"MENU"** del mando a distancia o de la unidad
2. Seleccione "DRC" y pulse **"OK"** para confirmar.
3. Seleccione una de las opciones disponibles: DRC off | low | high .

FM

El modo de radio FM recibe la radio analógica de la banda FM y muestra información RDS (Sistema de datos de radio) sobre la emisora y el programa (donde se transmite).

Pulse el botón **"↺"** repetidamente en la unidad o pulse el botón **"DAB"** del mando a distancia hasta que se visualice "FM" para seleccionar la función FM.

Búsqueda de emisoras en el modo FM

Búsqueda automática

Pulse el botón **"INTRO/AMS"** del mando a distancia. La unidad buscará las frecuencias de la banda de FM y la frecuencia actual se visualizará en la pantalla. La búsqueda se detendrá cuando se encuentra una emisora. La unidad se puede configurar para que se detenga en cada emisora o solo en emisoras con una señal fuerte.

Búsqueda manual

Pulse los botones **"◀◀/▶▶"** del mando a distancia o de la unidad para sintonizar manualmente en intervalos de 50 kHz.

Memorización de emisoras

La unidad cuenta con 40 memorias para presintonías de FM, que funcionan de la misma manera que las presintonías del modo DAB.

Información FM

Durante la reproducción de la radio FM, en la pantalla se visualizará la frecuencia de la emisora de radio o si la información de RDS está disponible, el nombre de la emisora y cualquier otra información de "Radio Text".

Si no hay información disponible, solo la frecuencia, aparecerá el mensaje "NO Radio Text".

Cada vez que pulse el botón **"INFO"** podrá visualizar el siguiente conjunto de información: Radio RDS Texto, tipo de programa, frecuencia, mono/estéreo, hora y fecha. Para volver a la pantalla predeterminada "Now playing" mantenga pulsado el botón **"INFO"**.

Configuración de búsqueda

De forma predeterminada, las búsquedas de FM se detendrán en cualquier emisora disponible (TODAS las emisoras). Esto puede traducirse en estaciones débiles con audio de baja calidad. Las opciones son: Todas las emisoras | Solo emisoras fuertes.

Para cambiar la configuración de búsqueda y que se detenga solo en emisoras con buena intensidad de señal:

1. Pulse el botón **"MENU"** del mando a distancia o de la unidad.
2. Seleccione "Scan setting", pulse **"OK"** para confirmar y, a continuación, seleccione "Strong stations only". Pulse de nuevo el botón **"OK"** para confirmar.



Configuración de audio

Por defecto, todas las emisoras estéreo se reproducen en estéreo. En emisoras débiles, esto se puede traducir en audio de mala calidad. La calidad de audio se puede mejorar utilizando el modo mono. En el menú "Audio Setting" las opciones disponibles son: Stereo allowed | Forced mono
Reproducción de emisoras débiles en mono:

1. Pulse el botón **"MENU"** del mando a distancia o de la unidad.
2. Seleccione "Audio setting", pulse **"OK"** para confirmar y, a continuación, seleccione "Forced mono". Pulse de nuevo el botón **"OK"** para confirmar.







CD

Tipo de discos compatibles

Tipo de discos	Logotipo del disco	Contenido grabado
CD-R (CD grabable - Audio/MP3/WMA)		AUDIO/MP3/WMA
CD-RW (CD regrabable - Audio/MP3/WMA)		AUDIO/MP3/WMA
AUDIO-CD (Compact Disc de audio digital)		AUDIO



Nota: es posible que algunos archivos grabados no puedan reproducirse debido al tipo y formato del disco o al estado de la grabación.

Reproducción de CD





1. Pulse el botón “” repetidamente en la unidad o pulse el botón “**CD**” del mando a distancia hasta que se visualice “CD” para seleccionar la función CD.
2. Pulse el botón “” para abrir la bandeja del disco y coloque el disco en la bandeja del disco (con la cara impresa hacia arriba).
3. Pulse de nuevo el botón “” para cerrar la bandeja del disco. La unidad iniciará la reproducción del disco automáticamente.
4. Pulse el botón “” para pausar la reproducción.
5. Para reanudar la reproducción, vuelva a pulsar el botón “”.
6. Pulse el botón  del mando a distancia o de la unidad para detener la reproducción del disco.

Nota: durante la reproducción del CD, se mostrará el número de la pista actual y el tiempo transcurrido.

Función de reanudación

Puede pausar y reanudar la reproducción desde el punto donde se detuvo la reproducción (REANUDAR) presionando el botón “” y apagando o cambiando las funciones. Si presiona el botón “” y luego el botón “” nuevamente, la reproducción comienza de nuevo desde el principio (pista 1).

Avanzar/retroceder y buscar

- Pulse el botón “” una o más veces para avanzar hacia atrás una o más pistas del disco.
- Pulse el botón “” una o más veces para avanzar hacia adelante una o más pistas del disco.
- Mantenga pulsado el botón “” del mando a distancia para retroceder en la pista y comenzar a reproducir desde donde desee.
- Mantenga pulsado el botón “” del mando a distancia para avanzar en la pista y comenzar a reproducir desde donde desee.

Modo de repetición

Pulse el botón “**REPEAT**” repetidamente en el mando a distancia para configurar los siguientes modos de repetición:

 = Repetir la pista actual reproducida

 = Repetir carpeta

 = Repetir todo

Sin símbolo = Modo de reproducción normal

Reproducción aleatoria







Pulse el botón **"RANDOM"** del mando a distancia para activar el modo aleatorio. El símbolo aleatorio  se iluminará en la pantalla. Para desactivar el modo aleatorio, pulse de nuevo el botón **"RANDOM"**.

Función «Intro»

Pulse el botón **"INTRO"** del mando a distancia para comenzar a reproducir el comienzo de cada pista desde la primera canción. El tiempo de reproducción de cada pista es de 10 segundos.

Cuando escuche la pista deseada, pulse el botón  dos veces.

Modo de programación



1. Durante la reproducción de música, pulse el botón  del mando a distancia.
2. A continuación, pulse el botón **"PROGRAM"** y seguidamente "P01 T01" aparecerá en la pantalla.
3. Elija la pista deseada con los botones  o  para almacenar como P01, P02, etc.
4. Pulse el botón **"PROGRAM"** para confirmar la pista seleccionada y pasar a la siguiente configuración de la programación.
5. Cuando acabe la configuración, pulse el botón  para finalizar e iniciar la reproducción programada.
6. En la reproducción programada, los números del mando a distancia no se pueden utilizar. Solo podrá pulsar los botones  para cambiar las pistas.
7. Cambie la fuente o pulse el botón  dos veces para borrar la configuración de la programación.

Nota: ¡puede almacenar hasta 20 canciones!

USB

Conecte un dispositivo de almacenamiento masivo USB (como una memoria USB, reproductores USB o tarjetas de memoria) a esta unidad para disfrutar de la música almacenada en el dispositivo a través de los potentes altavoces de esta unidad.

Reproducción a través de USB

1. Inserte el dispositivo USB en el puerto USB  de la parte posterior de la unidad.
2. Pulse el botón  repetidamente en la unidad o pulse el botón **"USB"** del mando a distancia hasta que se visualice "USB" para seleccionar la función USB.
3. La reproducción comenzará automáticamente.

Función de reanudación

Esta función funciona igual que el modo CD.

Avanzar/retroceder y buscar

Esta función funciona igual que el modo CD.

Modo de repetición

Esta función funciona igual que el modo CD.

Reproducción aleatoria

Esta función funciona igual que el modo CD.

Función «Intro»

Esta función funciona igual que el modo CD.

Modo de programación

Esta función funciona igual que el modo CD.

Para dispositivos con cable USB

1. Inserte la clavija del cable USB (no incluido) en la toma USB de la parte posterior de la unidad.
2. Inserte el otro extremo del cable USB en el terminal de salida del dispositivo USB.

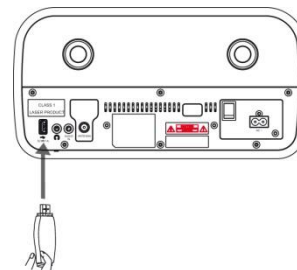

Carga a través de USB (solo toma de 5V 1A )

Puede enchufar un cable USB en la toma USB para cargar el dispositivo móvil.

Nota:

Si el dispositivo USB está dañado, la unidad no podrá detectar y reproducir la música almacenada. Formatee el dispositivo de almacenamiento masivo USB y vuelva a almacenar la música en el dispositivo a través de un ordenador.

BLUETOOTH®

Puede escuchar las pistas de un dispositivo multimedia si está conectado a la unidad a través de Bluetooth. Debe emparejar su dispositivo Bluetooth con la unidad antes de conectarlos por primera vez.

Emparejar dispositivos Bluetooth

Nota:

- El alcance de funcionamiento entre esta unidad y un dispositivo Bluetooth es de aproximadamente 10 metros (sin ningún objeto entre el dispositivo Bluetooth y la unidad).
 - Antes de conectar un dispositivo Bluetooth a esta unidad, familiarícese con las capacidades del dispositivo.
 - Cualquier obstáculo entre esta unidad y el dispositivo Bluetooth puede reducir el alcance de funcionamiento.
 - Si la intensidad de la señal es débil, su dispositivo Bluetooth puede desconectarse, pero volverá a conectarse automáticamente en el modo de emparejamiento.
1. Pulse el botón “” repetidamente en la unidad o pulse el botón “**BT**” del mando a distancia hasta que se visualice “Bluetooth” para seleccionar la función Bluetooth. Si la unidad no se ha emparejado con ningún dispositivo Bluetooth, el sistema entrará automáticamente en modo de emparejamiento; o puede mantener pulsado el botón “EMPAREJAR” para iniciar el emparejamiento.
 2. Active la función Bluetooth en su dispositivo y seleccione el modo de búsqueda. “DAB970” aparecerá en su dispositivo Bluetooth.

- Para desconectar la función Bluetooth, cambie a otra función en la unidad o deshabilite la función desde su dispositivo Bluetooth.

Consejos:

- Si ya existe una conexión, pulse el botón **“PAIR”** para volver a activar el modo de emparejamiento. La conexión existente se desconectará.
- La unidad también se desconectará cuando su dispositivo se aleje demasiado del alcance de funcionamiento.
- Si desea volver a conectar su dispositivo a esta unidad, sitúelo dentro del alcance de funcionamiento.
- Si el dispositivo se mueve más allá del alcance de funcionamiento, cuando vuelva a entrar en el rango, verifique si el dispositivo sigue conectado a la unidad.
- Si se pierde la conexión, siga las instrucciones anteriores para vincular nuevamente su dispositivo a la unidad.

Escuche música desde su dispositivo Bluetooth

- Si el dispositivo Bluetooth conectado es compatible con el Perfil de distribución de audio avanzado (A2DP), puede escuchar la música almacenada en el dispositivo a través de esta unidad.
 - Si el dispositivo también admite el perfil de control remoto de audio y vídeo (AVRCP), puede utilizar el mando a distancia de esta unidad para reproducir la música almacenada en el dispositivo.
- Empareje su dispositivo con la unidad.
 - Reproduzca música a través de su dispositivo (si es compatible con A2DP).
 - Utilice el mando a distancia incluido para controlar la reproducción (si es compatible con AVRCP).
 - Para pausar/reanudar la reproducción, pulse el botón **“▶||”**.
 - Para saltar a una pista, pulse los botones **“◀◀”** o **“▶▶”**.

ENTRADA AUXILIAR

- Enchufe un cable AUX de 3,5 mm (no incluido) en la entrada **“AUDIO IN”** de la parte posterior de la unidad.
- Pulse el botón **“☰”** repetidamente en la unidad o pulse el botón **“AUDIO”** del mando a distancia hasta que se visualice **“AUX IN”** para seleccionar la función AUX IN.
- Inicie la reproducción desde la fuente de audio externa.
- Pulse el botón **“V +/-”** del mando a distancia o gire el botón **“VOLUME”** de la unidad para ajustar el volumen deseado.

CALIDAD DE SONIDO

Ajustar graves o agudos (Mi EQ)

- Pulse el botón **“USER”** del mando a distancia.
- A continuación, pulse los botones **“Treble +/-”** o **“Bass +/-”** del mando a distancia para aumentar/disminuir el efecto.

Estilos musicales preestablecidos

Pulse el botón **“EQ”** del mando a distancia. Seleccione las características de sonido deseadas, como Normal/Clásica/Jazz/Pop/Rock/Mi EQ con los botones **“▼/▲”** del mando a distancia y, a continuación, pulse el botón **“EQ”** para confirmar.

TEMPORIZADOR DE APAGADO

Activar el temporizador de apagado

Para configurar el temporizador de apagado, pulse el botón **"SLEEP"** del mando a distancia repetidamente; esto cambiará los minutos que se muestran en la pantalla en este orden:

OFF → 15 → 30 → 45 → 60 → 90

Mostrar el tiempo restante del temporizador

Si se pulsa el botón **"SLEEP"** del mando a distancia, aparecerá el tiempo restante del temporizador. Espere un segundo hasta que vuelva a la pantalla original.

Cancelar el temporizador

Pulse el botón **"SLEEP"** repetidamente en el mando a distancia hasta que aparezca "off".

ALARMA

El reloj debe estar perfectamente configurado para que la alarma funcione correctamente.

1. Pulse el botón **"TIMER"** para entrar en el modo de temporizador.
2. Seleccione "Alarm 1" o "Alarm 2" con los botones **"▼/▲"** y pulse **"OK"**.
3. Seleccione y ajuste los siguientes elementos: Alarma activada/desactivada, frecuencia, fecha/hora, fuente, duración, volumen. Entre en cada elemento pulsando el botón **"OK"**.

Nota: Si se selecciona Radio digital o FM como fuente de alarma, el siguiente elemento del menú es la selección de la estación deseada.

AURICULAR

Conecte los auriculares a la toma de auriculares en la parte posterior de la unidad. El sonido a través de los altavoces ya no es audible.

AJUSTES DEL SISTEMA

Pulse el botón **"MENU"**, seleccione "Ajustes del sistema" y pulse **"OK"** para confirmar. Encontrará los siguientes ajustes:

Tema

Ajuste el color de fondo.

Modo nocturno

Active o desactive el modo nocturno, establezca la hora para el modo nocturno.

Ecualizador

Ajuste los 5 estilos musicales preestablecidos o Mi EQ.

Hora/Fecha

- Establecer hora/fecha: ajuste manual de la hora y la fecha.
- Actualización automática: ajuste de la fuente para la actualización de la fecha y la hora; desactive la función de actualización.
- Establecer formato 12/24 horas: ajuste del formato de la hora.

- Establecer el formato de la fecha: ajuste del formato de la fecha.
- Estilo del reloj: ajuste de 4 estilos de reloj diferentes en el modo de espera.

Retroiluminación

Ajuste del nivel de tiempo de espera y la retroiluminación de la pantalla en modo de espera y encendido.

Idioma

Ajustar del idioma del menú.

Restaurar los valores de fábrica

Reinicie la unidad y borre todos los ajustes.

Actualización del software



Instale un nuevo software en la unidad. Una actualización de software solo es posible a través de USB.

Nota: Antes de comenzar la actualización del software, asegúrese de que el dispositivo DAB970BR cuenta con una conexión estable. Una interrupción del suministro eléctrico durante una descarga podría dañar su aparato.

Versión del software

Se visualizará la versión actual del software instalado.

ESPECIFICACIONES TÉCNICAS

Fuente de alimentación	: Utilice únicamente el adaptador de alimentación incluido.
Potencia de entrada	: 100-240 V~ 50/60 Hz
Potencia de salida	: 18 V  1,2 A
Puerto USB	: 5 V  1 A
Rango DAB+	: 174,928 - 239,200 MHz
Rango de FM	: 87,5 – 108MHz
Presintonías	: 40 DAB+, 40 FM
Versión del Bluetooth	: V2.1 + EDR
Potencia de salida de audio	: 2 x 15 W RMS

Cambios técnicos y erratas reservados.

Copyright de Woerlein GmbH, 90556 Cadolzburg, www.soundmaster.de

Duplicación solo permitida con el permiso de Woerlein GmbH

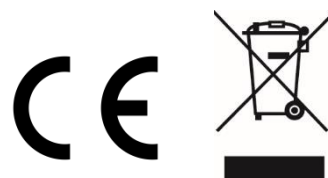

MILJØBESKYTTELSE





Smid ikke dette produkt ud med det normale husholdningsaffald ved enden af dens livscyklus. Aflever det til et opsamlingspunkt for genbrug af elektronik eller elektroniske apparater.

■ Dette er indikeret ved symbolet på produktet, brugermanualen eller indpakningen.

Materialerne er genanvendelige i overensstemmelse med deres mærkninger. Ved at genanvende, genbruge eller andre former for anvendelse af gamle apparater bidrager du til at beskytte miljøet.

Kontakt dine lokale myndigheder for detaljer omkring opsamlingspunkter.

	ADVARSEL Risiko for elektronisk chok ÅBEN IKKE!	
<p>Advarsel: For at reducere risikoen for elektrisk chok, fjern ikke coveret (eller bagsiden). Der er ingen brugervenlige dele indeni. For serviceeftersyn kontakt kvalificeret personale.</p>		



Dette symbol indikerer tilstedeværelsen af vigtige operationelle og vedligeholdelse instruktioner for enheden.



Dette symbol indikerer tilstedeværelsen af farlig spænding inden i indkapslingen, tilstrækkelig til at frembringe elektrisk chok.

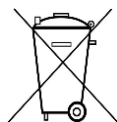



Brugte batterier er farlig affald og må IKKE smides i husholdningsaffaldet! Som forbruger er du lovmæssigt forpligtet til at returnere **alle batterier for miljømæssige genbrugshensyn** – hvad enten batterierne indeholder skadelig indhold* eller ej)

At returnere batterier er gratis ved offentlige opsamlingspunkter eller ved butikker som sælger batterier eller lign.

Returnér kun fuldt ud afladte batterier.

*) markeret Cd = cadmium, Hg = kviksølv, Pb = bly

	<p>ADVARSEL – USYNLIG LASER RADIATION VED ÅBNING AF COVERET ELLER VED SAMMENPRESNING. UNDGÅ EKSPONERING AF LASER STRÅLEN.</p>
---	--

	<p>Undgå risiko for høreskader ved aldrig at lytte ved høj lydstyrke i længere tid ad gangen.</p>
---	---

- Åben ikke for indkapslingen af produktet. **RISIKO FOR ELEKTRISK CHOK.** For serviceeftersyn kontakt kvalificeret personale.
- Forbind kun enheden til en korrekt installeret og jordbundet stikkontakt. Vær sikker på at spændingen er i overensstemmelse med specifikationerne.
- Vær sikker på at kablerne forbliver tørre under anvendelse. Tryk eller ødeligg ikke kablerne på nogen måde.
- Advarsel om afbrydelse af enheden: Stikkontakten må ikke slukkes under anvendelse.
- Stikkontakten anvendes som afbrydelsesenheden, afbrydelsesenheden skal forblive funktionsdygtig.

- En ødelagt ledning eller stikkontakt skal med det samme erstattes af et autoriseret service personale.
- I tilfælde af lyn, afbryd øjeblikkeligt enheden fra stikkontakten.
- Børn skal guides af voksne ved anvendelse af enheden.
- Rengør kun enheden med en tør klud.
- Anvend **IKKE RENSEMIDDEL** eller **SKUREKLUD**.
- Installer enheden et sted med tilstrækkelig ventilation med det formål at undgå varme ophedning.
- Tildæk ikke ventilationsåbningerne!
- Ventilationen må ikke hæmmes ved at tildække ventilationsåbningerne med ting, som eksempelvis en avis, en dug, gardiner osv.
- Den må ikke udsættes for dryp eller sprøjt og ingen objekter med væske, som vaser, skal placeres på apparatet.
- Enheden må ikke udsættes for direkte sollys, meget høj eller lav temperatur, fugtighed, vibrationer eller placeres i støvet omgivelser.
- Forsøg aldrig at indsætte ledninger, stikben eller andre lign. objekter i ventilationsåbninger eller åben enheden.
- Installer enheden et sikkert og vibrationsfrit sted.
- Ingen åben ild, som stearinlys skal placeres på apparatet.
- Installer enheden så langt væk som muligt fra computer og mikrobølge enheder; ellers kan radiomodtagelsen blive påvirket.
- Åben ikke indkapslingen eller forsøg at reparere den. Det er ikke sikkert at gøre det og vil påvirke din garanti. Reparationer foretages kun af autoriseret personale.
- Enheden er udstyret med en "klasse 1 laser". Undgå eksponering af laser strålen da det kan medføre øjenskader.
- Brug udelukkende kviksølv- og cadmiumfrie batterier.
- Batterier må ikke udsættes for overdreven varme såsom solskin, brand eller lign.
- Brugte batterier er farlig affald og må **IKKE** smides i husholdningsaffaldet!!! Returnér batterierne til din forhandler eller opsamlingspunkter i dit samfund.
- Hold batterierne væk fra børn. Børn kan sluge batterier. Kontakt omgående en læge hvis det er tilfældet.
- Check dine batterier jævnligt for udslip.
- Stikproppen eller en evt. forlængerledning fungerer som hovedafbryder, hvorfor der altid skal være let adgang til den stikkontakt, apparatet er tilsluttet.
- Dette apparat er udelukkende designet til brug i en tempereret klimazone, det bør ikke anvendes i lande med tropisk klima.

INDHOLDSFORTEGNELSE

KNAPPER OG KONTROLLER	3
FJERNBETJENING.....	4
Sådan bruger du fjernbetjeningen	4
Fjernbetjeningens betjeningsrækkevidde	5
OPSÆTNING.....	5
Pakkens indhold	5
Tilslutning til vekselstrøm	5
GRUNDLÆGGENDE BETJENING	6
Tænd/sluk for strømmen	6
Valg af tilstand.....	6
Justering af lydstyrken.....	6
Slå lyden fra	6
DAB	6
Fuld søgning.....	6
Sådan vælger du stationer	7
Manuel kanalsøgning	7
Faste stationer.....	7
DAB-informationer	8
Oprydning (fjern stationer på listen, som ikke er tilgængelige)	8
Dynamisk områdekompression (DRC)	8
FM.....	8
Søg efter en station i FM-tilstand.....	9
Faste stationer.....	9
FM-informationer	9
Søgeindstillinger	9
Lydindstillinger.....	9
CD.....	9
Afspilning af CD.....	10
Funktionen Genoptag	10
Spring til musiknummer, og søg i musiknummer	10
Gentagelsestilstand	10
Vilkårlig.....	10
Intro-funktion	10
Programmeringstilstand.....	11

USB	11
Afspilning fra USB	11
Funktionen Genoptag	11
Spring til musiknummer, og søg i musiknummer	11
Gentagelsestilstand	11
Vilkårlig	11
Intro-funktion	11
Programmeringstilstand	11
BLUETOOTH®	12
Parring af Bluetooth-enheder	12
AUX-IND	13
LYDKVALITET	13
Sådan justerer du bassen eller diskanten (Min EQ)	13
Faste equalizerindstillinger	13
AUTOSLUK	14
Aktivering af sleep-timer	14
Vis sleep-timerens resttid	14
Annullering af sleep-timer	14
ALARM	14
HOVEDTELEFONEN	14
SYSTEMINDSTILLINGER	14
Tema	14
Nattilstand	14
Equaliser	14
Tid/dato	14
Baggrundslys	15
Sprog	15
Nulstilling til fabriksindstillinger	15
Opdatering af software	15
Software Version (Softwareversion)	15
TEKNISKE SPECIFIKATIONER	15

KNAPPER OG KONTROLLER

FRONTPANEL

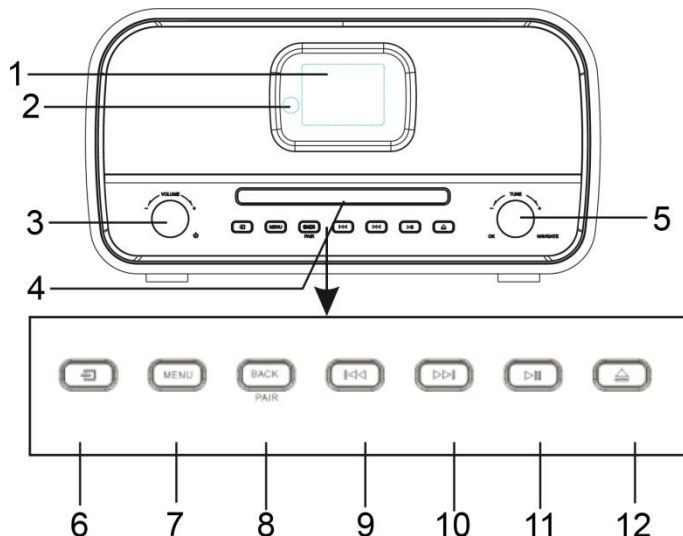

- | | | | |
|---|-----------------------------|----|------------------------|
| 1 | Display | 7 | Knappen MENU |
| 2 | Modtager til fjernbetjening | 8 | Knappen BACK/PAIR |
| 3 | ☰ Drejeknappen VOL+/VOL- | 9 | ⏮-knap |
| 4 | Diskskuffe | 10 | ⏭-knap |
| 5 | Drejeknappen Navigate/OK | 11 | ⏸ Knappen AFSPIL/PAUSE |
| 6 | 📶 Knappen Signalkilde | 12 | ⏏ Knappen Skub ud |

BAGPANEL

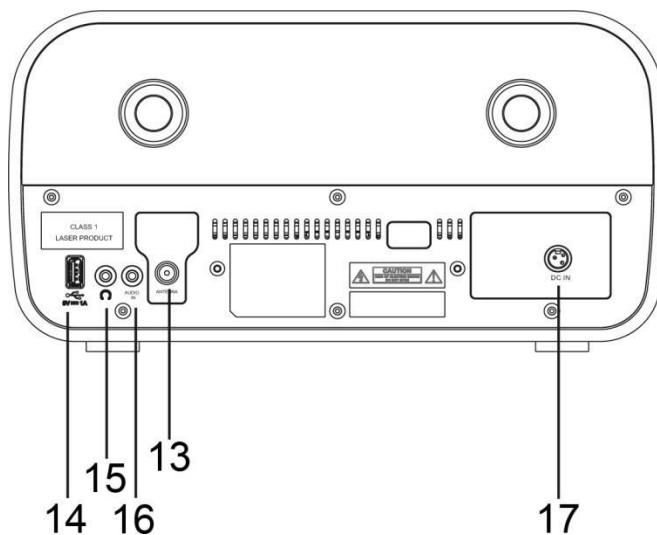

- | | | | |
|----|-------------------------|----|-----------------|
| 13 | Antennestik | 16 | AUX IN-terminal |
| 14 | USB-terminal | 17 | Jævnstrømsinput |
| 15 | Stik til hovedtelefoner | | |

FJERNBETJENING

- 1 Knappen Standby/tænd
- 2 Knappen INTRO/AMS
- 3 Knappen REPEAT
- 4 Knap til EQ
- 5 Knappen BASS +/-
- 6 Knappen USER
- 7 Knappen MENU
- 8 ▲-knap
- 9 -knap
- 10 ■-knap
- 11 Knappen P +/-
- 12 0-9 numeriske knapper
- 13 Knappen INFO
- 14 ▲-knap
- 15 Knappen SLEEP
- 16 Funktionsknapper (CD/USB/DAB/FM/BT/AUDIO)
- 17 Knappen RANDOM
- 18 Knappen TREBLE +/-
- 19 Knappen PROGRAM
- 20 Knappen /PAR
- 21 Knappen /OK
- 22 -knap
- 23 ▼-knap
- 24 -knap
- 25 Knappen SET/CLOCK
- 26 Knappen V +/-
- 27 Knappen TIMER
- 28 Knappen DIM

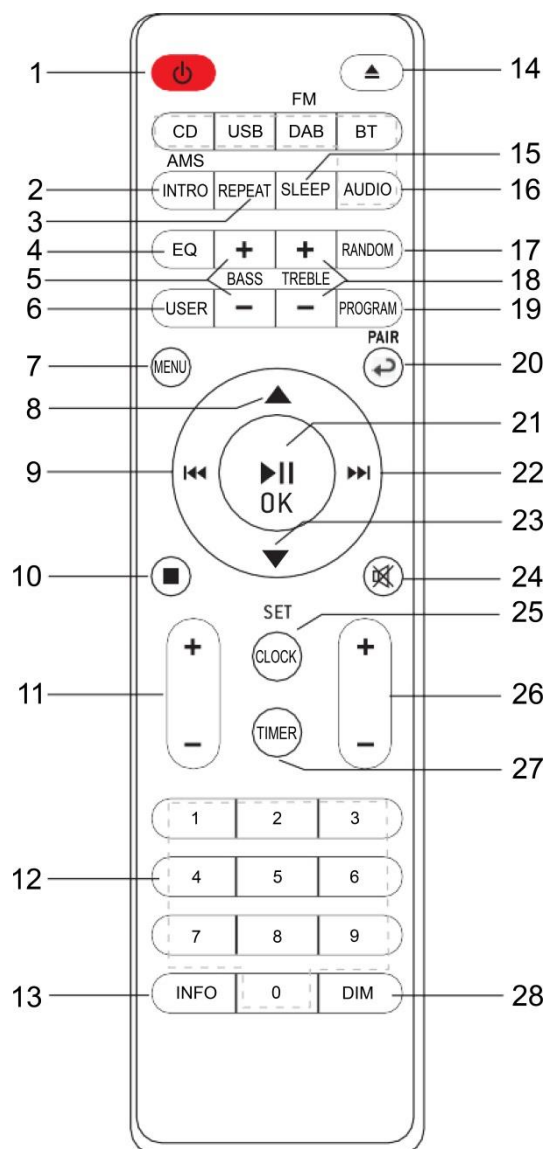

Sådan bruger du fjernbetjeningen

1. Tryk på batteridækslet, og skub det af for at åbne batterirummet i fjernbetjeningen.
2. Læg to AAA-batterier i. Sørg for, at markeringerne for (+) og (-) på batterierne matcher angivelserne for (+) og (-) inde i batterirummet.
3. Luk batterirummet.

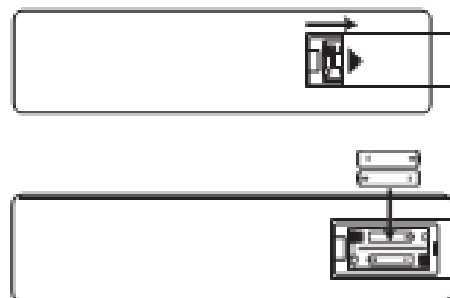

Fjernbetjeningens betjeningsrækkevidde

Ret fjernbetjeningen mod enheden fra en afstand på maksimalt 5 meter fra fjernbetjeningssensoren inden for en vinkel på 60° horisontalt og 20° vertikalt i forhold til enhedens front. Betjeningsrækkevidden kan variere afhængigt af lysstyrken i rummet.

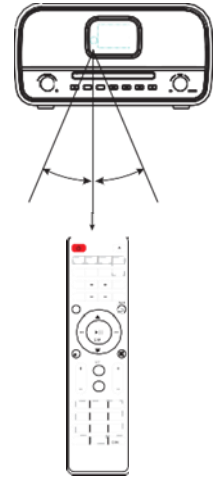

BEMÆRK:

- Sørg for, at ingen genstande spærrer adgangen mellem fjernbetjeningssensoren på enheden og fjernbetjeningen. Hvis du placerer enheden i et TV-bord el. lign., kan det medføre en kortere betjeningsdistance, da tykkelse og farve i TV-bordets glas har indflydelse herpå.
- Udsæt ikke den infrarøde fjernbetjeningssensor for direkte sollys eller andet stærkt lys, fx fra lysstofrør.

OPSÆTNING

Pakkens indhold

- | | |
|------------------------|------------------|
| ➤ Radioenhed | ➤ Fjernbetjening |
| ➤ Betjeningsvejledning | ➤ Strømforsyning |
| ➤ 2 x AAA-batterier | ➤ Antenne |

Tilslutning til vekselstrøm

Forsigtig:

- Risiko for skade på produktet! Sørg for, at forsyningsspændingen matcher angivelserne for spænding på mærkepladen, der findes i bunden eller på AC-adapterens ratingmærke.
- Udfør alle andre tilslutninger, før du forbinder netledningen til lysnettet.
- Sæt ledningens lille stik i AC-terminalen på bagsiden af enheden, og sæt stikproppen i en standard stikkontakt.
- Tag altid stikket ud af stikkontakten, hvis du ikke skal bruge enheden i længere tid.
- Stikproppen eller en evt. forlængerledning fungerer som hovedafbryder, hvorfor der altid skal være let adgang til den stikkontakt, apparatet er tilsluttet.

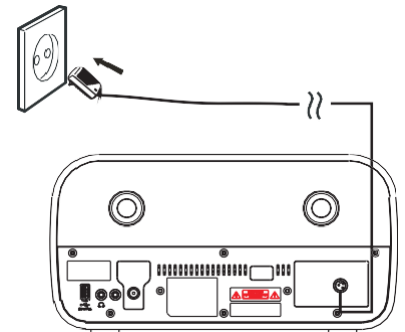



Energibesparende strømstyring

Enheden slukker automatisk efter 20 minutter på standby, hvis der intet lydsignal er. For at tænde for enheden igen skal du trykke på knappen "⏻".

GRUNDLÆGGENDE BETJENING

Tænd/sluk for strømmen

Tryk på drejeknappen “” på enheden eller på knappen “” på fjernbetjeningen for at tænde enheden.

Tryk på drejeknappen “” igen eller på knappen “” på fjernbetjeningen for at slukke enheden.

Valg af tilstand

Mens enheden er tændt, skal du trykke gentagne gange på knappen “” på enheden for at skifte mellem tilstandene, eller du kan trykke på den ønskede funktion på fjernbetjeningen.

Justering af lydstyrken

Drej på drejeknappen “**VOLUME**” på enheden, eller tryk på knappen “**V +/-**” på fjernbetjeningen for at skrue op eller ned for lydstyrken.

BEMÆRK:

Hvis du indstiller lydstyrken til et niveau over 26 og dernæst slukker og tænder enheden, vil lydstyrken automatisk blive genindstillet til standardindstillingen.

Slå lyden fra

Mens enheden er i afspilningstilstand, kan du trykke på knappen “” på fjernbetjeningen for at slukke højttalerens lyd.

Tryk på knappen “” igen, på knappen “**V +/-**” på fjernbetjeningen, eller drej på drejeknappen “**VOLUME**” for at tænde lyden igen. Lyden sendes igen gennem højttaleren.



DAB

Første gang du bruger enheden, eller hvis listen med stationer er tom, gennemfører radioen automatisk en fuld søgning efter tilgængelige stationer. Det kan også være nødvendigt at søge manuelt, hvis du vil opdatere listen med stationer af en af følgende årsager:

- Nye stationer bliver tilgængelige fra tid til anden.
- Stationer lukker eller kan ikke længere modtages (på stationslisten vises ugyldige stationer med et spørgsmålstegn foran navnet).
- Hvis modtagelsen ikke var god under den oprindelige søgning (fx hvis antennen ikke var rejst), kan dette medføre en tom eller ukomplet liste over tilgængelige stationer.
- Hvis du har dårlig modtagelse af visse stationer, således at lyden er fragmenteret, vil du måske ønske kun at medtage stationer med god signalstyrke på listen.

For at vælge DAB-funktionen skal du trykke gentagne gange på knappen “” på enheden eller trykke på knappen “**DAB**” på fjernbetjeningen, indtil displayet viser “DAB”.

Fuld søgning

Tryk på knappen “**MENU**”, vælg funktionen “Full scan” ved hjælp af knapperne “/””, og tryk på knappen “**OK**” for at bekræfte. Enheden starter en fuld søgning. Når søgningen er færdig, afspiller radioen igen den tidligere valgte station eller den første station på listen.

Sådan vælger du stationer

1. Brug knappen “▼ / ▲” på fjernbetjeningen, eller drej på knappen “**NAVIGATE**” på enheden for at rulle gennem listen med stationer.
2. Tryk på “**OK**” på fjernbetjeningen eller enheden for at skifte station.

Nogle stationer er sekundære tjenester, der er tilknyttet en primær kanal, og er kun tilgængelige på bestemte tidspunkter. Alle stationer med tilknyttede tjenester er markerede med et dobbelt sildeben, der peger mod højre. De sekundære radiostationer er altid placerede ved siden af deres primære station i listen, mens den primære station er markeret med et dobbelt sildeben, der peger mod venstre.

Manuel kanalsøgning

Ud over den normale søgemetode kan du desuden søge manuelt efter en bestemt kanal/frekvens. Dette kan være nyttigt, hvis du skal justere antennen for at opnå den bedst mulige modtagelse for at opdatere stationslisten.

1. Tryk på knappen “**MENU**” på enheden eller fjernbetjeningen.
2. Vælg “Manual tune”, og tryk på “**OK**” for at bekræfte.
3. Brug knappen “▼ / ▲” på fjernbetjeningen, eller drej på drejeknappen “**NAVIGATE**” på enheden for at få vist en bestemt kanal/frekvens, og tryk på knappen “**OK**” på fjernbetjeningen eller enheden for at søge efter den valgte kanal/frekvens.
4. Displayet viser den aktuelt modtagne signalstyrke for den valgte frekvens.
5. Justeringer af din antenne vil give udslag i den viste signalstyrke.

Bemærk:

Den lidt større rektangel angiver tærskelværdien for lyd kvaliteten - hvis signalstyrken, som vises med den udfyldte rektangel, falder under denne tærskel, vil lyd kvaliteten blive dårligere.

Samtidig søger enheden efter evt. DAB-stationer på den valgte frekvens og opdaterer stationslisten med evt. nye stationer, den finder. Hvis du vil lytte til en af de fundne stationer, skal du gå tilbage til afspilningsdisplayet “Now playing” og vælge den ønskede station på stationslisten på sædvanlig vis.

Faste stationer

Radioen har 40 faste programpladser til DAB.

Sådan gemmer du en station på en fast programplads

1. Vælg den ønskede station.
2. Tryk på knappen “**PROGRAM**” på fjernbetjeningen, og hold den nede i cirka 3-5 sekunder, indtil displayet viser “Preset Store”. De faste programpladser (1-40) vises enten som “Empty” (tom) eller med navnet på den aktuelt gemte station.
3. Brug knappen “▼ / ▲” på fjernbetjeningen, eller drej på drejeknappen “**NAVIGATE**” på enheden for at vælge en fast programplads, og tryk så på “**OK**” på fjernbetjeningen eller enheden for at gemme den aktuelle station. Displayet bekræfter, at den faste station er gemt, og vender dernæst tilbage til displayet “Now playing” (nu afspilles).

Bemærk:

Hvis en fast programplads allerede er optaget, kan du blot erstatte den tidligere station med en ny. Det er ikke nødvendigt at slette den tidligere faste station.

Sådan genkaldes en fast station

Tryk kort på knappen **“PROGRAM”**, og displayet viser **“Preset Recall”**. Vælg en af de faste stationer på listen ved hjælp af knapperne **“▼/▲”** på fjernbetjeningen, eller drej på drejeknappen **“NAVIGATE”** på enheden. Tryk så på knappen **“OK”** på fjernbetjeningen eller enheden for at vælge den markerede faste station.

DAB-informationer

Mens en station spiller, viser displayet stationens navn og DLS-oplysningerne (Dynamic Label Segment eller dynamisk etiketsegment), som stationen udsender, såsom programnavn, musiknummerets titel og kontaktoplysninger. Lange DLS-oplysninger på flere end 16 tegn ruller over displayet.

Hver gang, du trykker på knappen **“INFO”**, vises næste sæt oplysninger i følgende rækkefølge: DLS-tekst, DL Plus-oplysninger (disse vises kun, hvis stationen udsender dem), signalstyrke, programtype, ensemblenavn, kanalnummer/frekvens, signalfejlrage, bitrate, DAB-variant, klokkeslæt og dato.

Bemærk: DL Plus byder på ekstra oplysninger, der kan udsendes af stationer og lagres midlertidigt i din radio. Du kan til enhver tid vende tilbage til standardskærmen **“Now playing”** ved at trykke på og holde knappen **“INFO”** nede.

Oprydning (fjern stationer på listen, som ikke er tilgængelige)

Tryk på knappen **“MENU”**, vælg funktionen **“Prune Invalid”**, og tryk på knappen **“OK”** for at bekræfte.

Denne handling fjerner alle ugyldige stationer, der er vist på stationslisten med et **“?”** foran navnet på stationen.

Dynamisk områdekompression (DRC)

Denne funktion reducerer forskellen mellem de kraftigste og svageste passager i udsendelsen. Effektivt set får denne funktion de svage passager til at lyde højere, mens de kraftigste passager dæmpes ned.

Bemærk: DRC fungerer kun, hvis det er aktiveret af udbyder for den specifikke station.

Skift DRC-indstillingen

1. Tryk på knappen **“MENU”** på fjernbetjeningen eller enheden
2. Vælg **“DRC”**, og tryk på **“OK”** for at bekræfte.
3. Vælg en af følgende valgmuligheder: DRC off | low | high .

FM

FM-radio modtager analog radio fra FM-båndet og viser RDS-oplysninger (Radio Data System) om stationen, hvis disse er tilgængelige.

For at vælge FM-tilstanden skal du trykke gentagne gange på knappen **“↵”** på enheden eller på knappen **“DAB”** på fjernbetjeningen, indtil displayet viser **“FM”**.

Søg efter en station i FM-tilstand

Automatisk søgning

Tryk på knappen "INTRO/AMS" på fjernbetjeningen. Enheden søger opad gennem frekvenserne på FM-båndet og viser den aktuelle frekvens på displayet. Søgningen stopper, når en station er fundet. Enheden kan indstilles til at standse ved alle stationer eller kun ved stationer med stærkt signal.

Manuel søgning

Tryk på knapperne "◀◀/▶▶" på fjernbetjeningen eller enheden for at søge manuelt i intervaller på 50 kHz.

Faste stationer

Radioen har 40 faste programpladser til FM, og fremgangsmåden er den samme som for faste DAB-stationer.

FM-informationer

Mens FM-radioen spiller, viser displayet radiostationens frekvens eller, såfremt der er tilgængelige RDS-oplysninger, stationens navn og eventuelle andre "Radio Text"-oplysninger.

Hvis ingen oplysninger er tilgængelige, viser displayet blot frekvensen og teksten "NO Radio Text".

Hver gang, du trykker på knappen "INFO", vises næste sæt oplysninger i følgende rækkefølge: RDS Radiotekst, programtype, frekvens, mono/stereo, klokkeslæt og dato. For at vende tilbage til standardskærmen "Now playing" skal du trykke på og holde knappen "INFO" nede.

Søgeindstillinger

Som standard standser FM-søgningen ved alle tilgængelige stationer (ALL Stations). Dette kan medføre dårlig lyd kvalitet fra stationer med svagt signal. Valgmulighederne er: Alle stationer | Kun stationer med kraftigt signal.

Sådan ændrer du søgeindstillingerne, så radioen kun standser ved stationer med god signalstyrke:

1. Tryk på knappen "MENU" på fjernbetjeningen eller enheden.
2. Vælg "Scan setting", tryk på "OK" for at bekræfte, og vælg herefter "Strong stations only". Tryk på knappen "OK" igen for at bekræfte.

Lydindstillinger



Som standard gengives alle stereostationer i stereo. For svage stationer kan det betyde, at lyd kvaliteten er dårlig. Lyd kvaliteten kan forbedres ved at anvende mono. I menuen "Audio Setting" er der følgende valgmuligheder: Stereo allowed | Forced mono

Afspil svage stationer i mono:

1. Tryk på knappen "MENU" på fjernbetjeningen eller enheden.
2. Vælg "Audio setting", tryk på "OK" for at bekræfte, og vælg herefter "Forced mono". Tryk på knappen "OK" igen for at bekræfte.







CD

Kompatible disktyper

Disktyper	Disklogoer	Indhold
CD-R (Skrivbar CD - Audio/MP3/WMA)		AUDIO/MP3/WMA
CD-RW (Genskrivbar CD - Audio/MP3/WMA)		AUDIO/MP3/WMA
AUDIO-CD (Digital Audio-CD)		AUDIO



Bemærk: Visse filer vil muligvis ikke kunne afspilles pga. diskens format eller type eller andre forhold under optagelsen.

Afspilning af CD





1. For at vælge CD-funktionen skal du trykke gentagne gange på knappen " " på enheden eller på knappen "**CD**" på fjernbetjeningen, indtil displayet viser "CD".
2. Tryk på knappen " " for at åbne diskskuffen, og læg disken i skuffen (med den printede side opad).
3. Tryk på " " igen for at lukke diskskuffen. Enheden starter automatisk afspilningen af disken.
4. Tryk på knappen " " for at pause afspilningen.
5. Genoptag afspilningen ved at trykke på knappen " " igen.
6. Tryk på knappen " " på fjernbetjeningen for at afbryde afspilning af disken.

Bemærk: Mens CD'en afspilles, vises nummeret på den aktuelle musikfil samt forløben tid på displayet.

Funktionen Genoptag

Du kan sætte pause og genoptage afspilningen fra det punkt, hvor afspilningen er stoppet (RESUME) ved at trykke på knappen " " og slukke for strøm- eller skiftfunktionerne. Hvis du trykker på knappen " " og derefter på " " knappen, starter afspilningen igen fra begyndelsen (spor 1).

Spring til musiknummer, og søg i musiknummer

- Tryk en eller flere gange på knappen " " for at springe et eller flere musiknumre tilbage på disken.
- Tryk en eller flere gange på knappen " " for at springe et eller flere musiknumre frem på disken.
- Tryk og hold knappen " " på fjernbetjeningen for at søge tilbage til det sted i musikfilen, du vil afspille fra.
- Tryk og hold knappen " " på fjernbetjeningen for at søge frem til det sted i musikfilen, du vil afspille fra.

Gentagelsestilstand

Tryk gentagne gange på knappen "**REPEAT**" på fjernbetjeningen for at indstille følgende gentagelsestilstande:

 = Gentag det aktuelle musiknummer

 = Gentag mappe

 = Gentag alle

Intet ikon = Normal afspilningstilstand

Vilkårlig

Tryk på knappen "**RANDOM**" på fjernbetjeningen for at aktivere vilkårlig afspilning. Ikonet  for vilkårlig afspilning vises i displayet. For at deaktivere vilkårlig afspilning skal du trykke på knappen "**RANDOM**" igen.

Intro-funktion

Tryk på knappen "**INTRO**" på fjernbetjeningen for at afspille starten af hvert musiknummer i rækkefølge, startende med den første sang. Der afspilles 10 sekunder af hvert musiknummer.

Når du hører det ønskede musiknummer, skal du trykke på knappen " " to gange.

Programmeringstilstand

1. Tryk på knappen "■" på fjernbetjeningen, mens der afspilles musik.
2. Tryk herefter på knappen "PROGRAM". Nu vises informationen "P01 T01" på displayet.
3. Vælg det ønskede spornummer ved hjælp af "◀◀" eller "▶▶" knappen på fjernbetjeningen for at gemme som P01, P02 osv.
4. Tryk på knappen "PROGRAM" for at bekræfte det valgte musiknummer, og gå til den næste programmeringsindstilling.
5. Når du har afsluttet programmeringen, skal du trykke på knappen "▶▶" for at afslutte og starte den programmerede afspilning.
6. Under programmeret afspilning kan fjernbetjeningens tal ikke bruges. Du kan kun trykke på knapperne "◀◀/▶▶" for at skifte musiknummer.
7. Skift kilden, eller tryk på knappen "■" to gange for at rydde programindstillingen.

Bemærk: Du kan gemme op til 20 musiknumre!

USB

Slut en USB-lagerenhed (herunder USB-flashdrev, USB-flashafspillere eller hukommelseskort) til enheden for at høre musikken på lagerenheden via radioens kraftige højttalere.

Afspilning fra USB

1. Indsæt USB-enheden i USB-porten  på enhedens bagside.
2. For at vælge USB-funktionen skal du trykke gentagne gange på knappen "☐" på enheden eller på knappen "USB" på fjernbetjeningen, indtil displayet viser "USB".
3. Afspilningen starter automatisk.

Funktionen Genoptag

Denne funktion virker på samme måde som i CD-tilstand.

Spring til musiknummer, og søg i musiknummer

Denne funktion virker på samme måde som i CD-tilstand.

Gentagelsestilstand

Denne funktion virker på samme måde som i CD-tilstand.

Vilkårlig

Denne funktion virker på samme måde som i CD-tilstand.

Intro-funktion

Denne funktion virker på samme måde som i CD-tilstand.

Programmeringstilstand

Denne funktion virker på samme måde som i CD-tilstand.

For enheder med USB-kabel

1. Indsæt USB-kablets stik (medfølger ikke) i USB-stikket på enhedens bagside.
2. Indsæt den anden ende af USB-kablet i USB-enhedens udgangsterminal.

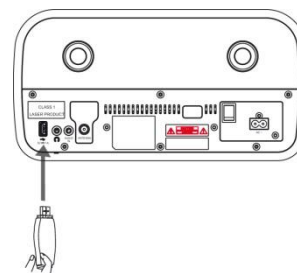

USB-opladning (kun 5 V  1A)

Du kan sætte et USB-kabel i USB-stikket for at lade en mobilenhed.

Bemærk:

Hvis der er fejl på USB-enheden, kan denne enhed ikke læse og afspille musik fra den. Formatér USB-enheden, og læg musikfilerne ind på den igen fra en computer.

BLUETOOTH®

Du kan lytte til musik fra en medieenhed, der er forbundet til denne enhed via Bluetooth. Du skal parre din Bluetooth-enhed med denne enhed, før du kan oprette forbindelse mellem dem første gang.

Parring af Bluetooth-enheder

Bemærk:

- Rækkevidden mellem denne enhed og en tilsluttet Bluetooth-enhed er ca. 10 meter (hvis ingen genstande hindrer forbindelsen mellem de to Bluetooth-enheder).
 - Før du opretter forbindelse til en Bluetooth-enhed, skal du sikre dig, at du kender enhedens egenskaber.
 - Evt. genstande, der står i vejen mellem denne enhed og din Bluetooth-enhed, kan nedsætte rækkevidden.
 - Hvis signalstyrken er lav, vil din Bluetooth-enhed muligvis tabe forbindelsen, men den genaktiverer automatisk parringstilstand.
1. For at vælge Bluetooth-funktionen skal du trykke gentagne gange på knappen “

12

Tips:

- Hvis der allerede findes en forbindelse, skal du trykke på knappen **“PAIR”** for at genaktivere parringstilstand. Den eksisterende forbindelse afbrydes.
- Forbindelsen til enheden afbrydes også, hvis din enhed flyttes udenfor rækkevidde.
- Hvis du vil genoprette forbindelsen til denne enhed, skal du blot bringe den indenfor rækkevidde igen.
- Hvis din enhed flyttes udenfor rækkevidde og dernæst bringes indenfor rækkevidde igen, skal du tjekke, om enheden stadig er forbundet til denne enhed.
- Hvis forbindelsen er gået tabt, skal du følge vejledningen herover for at parre din enhed med denne enhed igen.

Sådan lytter du til musik fra din Bluetooth-enhed

- Hvis den tilsluttede Bluetooth-enhed understøtter A2DP (avanceret audiodistributionsprofil), kan du lytte til musik gemt på den tilsluttede enhed gennem denne enhed.
 - Hvis enheden desuden understøtter AVRCP (audio video fjernbetjeningsprofil), kan du anvende denne enheds fjernbetjening til afspilning af musik gemt på den tilsluttede enhed.
1. Par din enhed med denne enhed.
 2. Afspil musikken på din enhed (hvis den understøtter A2DP).
 3. Brug den medfølgende fjernbetjening til at styre afspilningen (hvis din enhed understøtter AVRCP).
 - Tryk på knappen **“▶||”** for at pause eller genoptage afspilningen.
 - Spring til et musiknummer ved at trykke på knappen **“◀◀”** eller **“▶▶”**.

AUX-IND

1. Sæt et 3,5 mm AUX-kabel (medfølger ikke) ind i stikket **“AUDIO IN”** på enhedens bagside.
2. For at vælge AUX IN-funktionen skal du trykke gentagne gange på knappen **“↻”** på enheden eller på knappen **“AUDIO”** på fjernbetjeningen, indtil displayet viser **“AUX IN”**.
3. Start afspilningen på din eksterne enhed.
4. Tryk på knappen **“V +/-”** på fjernbetjeningen, eller drej på drejeknappen **“VOLUME”** på enheden for at justere lydstyrken til det ønskede.

LYDKVALITET

Sådan justerer du bassen eller diskanten (Min EQ)

1. Tryk på knappen **“USER”** på fjernbetjeningen.
2. Tryk så på knapperne **“Treble +/-”** eller **“Bass +/-”** på fjernbetjeningen for at øge/mindske funktionen.

Faste equalizerindstillinger

Tryk på knappen **“EQ”** på fjernbetjeningen. Vælg de ønskede lydegenskaber, såsom Normal/Klassisk/Jazz/Pop/Rock /Min EQ ved hjælp af knapperne **“▼/▲”** på fjernbetjeningen, og tryk på knappen **“EQ”** for at bekræfte.

AUTOSLUK

Aktivering af sleep-timer

Hvis du vil indstille sleep-timeren, skal du trykke gentagne gange på knappen **“SLEEP”** på fjernbetjeningen. Minuttallet ændres på displayet, som vist herunder, i følgende rækkefølge: OFF → 15 → 30 → 45 → 60 → 90

Vis sleep-timerens resttid

Hvis du trykker én gang på knappen **“SLEEP”** på fjernbetjeningen, vises det resterende antal minutter på displayet. Vent nogle få sekunder, hvorefter displayet vender tilbage til normal visning.

Annullering af sleep-timer

Tryk gentagne gange på knappen **“SLEEP”** på fjernbetjeningen, indtil displayet viser **“off”**.

ALARM

Uret skal indstilles korrekt, for at alarmen fungerer korrekt.

1. Tryk på knappen **“TIMER”** for at åbne timerfunktionen.
2. Vælg **“Alarm 1”** eller **“Alarm 2”** ved hjælp af knapperne **“▼/▲”**, og tryk på **“OK”**.
3. Vælg, og tilpas følgende punkter: Alarm tændt/slukket, frekvens, dato/tid, kilde, varighed, lydstyrke. Gå ind på hvert enkelt punkt ved at trykke på knappen **“OK”**.

Bemærk: Hvis Digital Radio eller FM er valgt som alarmkilde, er det næste menupunkt valg af den ønskede station.

HOVEDTELEFONEN

Tilslut hovedtelefonen til hovedtelefonstikket på bagsiden af enheden. Lyden gennem højttalerne er ikke længere hørbar.

SYSTEMINDSTILLINGER

Tryk på knappen **“MENU”**, vælg **“System Settings”**, og tryk på **“OK”** for at bekræfte. Her finder du følgende indstillinger:

Tema

Justér baggrundsfarven.

Nattilstand

Aktivér eller deaktivér nattilstanden, justér starttidspunktet for aktivering af nattilstand.

Equaliser

Tilpas 5 faste lydindstillinger eller My EQ.

Tid/dato

- Indstil tid/dato: Justér tiden og datoen manuelt.
- Auto. opdatering: Justér kilden for opdatering af tid og dato, deaktivér opdateringsfunktionen.

- Indstil 12/24 timer: Indstil tidsformatet.
- Indstil datoformat: Indstil datoformatet.
- Visning af uret: Justér 4 forskellige visninger af uret i standbytilstand.

Baggrundslys

Justér timeoutniveauet og displayets baggrundslys i standbytilstand samt i tændt tilstand.

Sprog

Justér menusproget.

Nulstilling til fabriksindstillinger

Nulstil enheden, og slet alle indstillinger.

Opdatering af software



Installér ny software på enheden. En softwareopdatering kan kun finde sted via USB.

BEMÆRK: Før du starter opgraderingen af softwaren, skal du kontrollere, at DAB970BR er tilsluttet elnettet. Afbrydes strømmen under opgraderingen, kan enheden beskadiges permanent.

Software Version (Softwareversion)

Vis den aktuelt installerede softwareversion.

TEKNISKE SPECIFIKATIONER

Strømforsyning	: Brug kun den medfølgende strømadapter
Strømindtag	: 100-240 V~ 50/60 Hz
Udgangseffekt	: 18 V  1,2 A
USB-terminal	: 5 V  1 A
DAB+-område	: 174,928 – 239,200 MHz
FM-område	: 87.5-108 MHz
Faste stationer	: 40 DAB+, 40 FM
Bluetooth-version	: V2.1+EDR
Udgangseffekt	: 2 x 15 W RMS

Der tages forbehold for tekniske ændringer og trykfejl.

Ophavsretten tilhører Woerlein GmbH, 90556 Cadolzburg, www.soundmaster.de

Mangfoldiggørelse kun med tilladelse fra Woerlein GmbH



MILJØBESKYTTELSE



Ikke kast dette produktet sammen med vanlig husholdningsavfall ved slutten av dets livssyklus. Returner det til et innsamlingspunkt for resirkulering av elektrisk og elektronisk utstyr. Dette indikeres på produktsymbolet, i bruksanvisningen eller på emballasjen.

Materialene kan gjenvinnnes i henhold til deres merkinger. Ved gjenbruk, resirkulering eller andre former for utnyttelse av gamle enheter, gjør du et viktig bidrag til miljøvern.

Ta kontakt med lokale myndigheter for informasjon om innsamlingspunkter.

	ADVARSEL Fare for elektrisk støt Ikke åpne!	
Forsiktig: For å redusere risikoen for elektrisk støt, må du ikke ta av dekslet (eller baksiden). Det er ingen deler inni som kan repareres. Overlat service til kvalifisert personell.		



Dette symbolet indikerer tilstedeværelse av farlig spenning i huset, tilstrekkelig til å forårsake elektrisk støt.



Dette symbolet indikerer viktige drifts- og vedlikeholdsinstruksjoner for enheten.

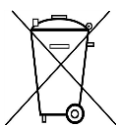

Brukte batterier er farlig avfall og må IKKE kastes sammen med husholdningsavfallet! Som forbruker er du juridisk forpliktet til å returnere alle batterier for miljøvennlig resirkulering – uansett hvorvidt batteriene inneholder skadelige stoffer*)

Returner batterier gratis til offentlige innsamlingspunkter i ditt lokalsamfunn eller til butikker som selger batterier av de respektive slag. Bare returner helt utladede batterier.

*) Merket Cd = kadmium, Hg = kvikksølv, Pb = bly

	FORSIKTIG! DET OPPSTÅR USYNLIG LASERSTRÅLING NÅR DEKSLET ÅPNES ELLER SIKKERHETSFORRIGLINGEN TRYKES. UNNGÅ EKSPONERING FOR LASERSTRÅLEN
---	---



Ikke lytt til musikk ved høyt volum over lengre tid, det kan føre til hørselsskader.

- Bruk enheten kun i tørre innendørsmiljøer.
- Beskytt enheten mot fuktighet.
- Ikke åpne enheten. FARE FOR ELEKTRISK STØT! Overlat åpning og service til kvalifisert personell.
- Kun koble denne enheten til en riktig installert og jordet stikkontakt. Kontroller at nettspenningen stemmer med spesifikasjonene på typeskiltet.
- Kontroller at nettkabelen holder seg tørr under drift. Ikke klemme eller skade strømkabelen på noen måte.
- Advarsel om frakobling av enheten: Hovedpluggen brukes som tilkobling og må derfor alltid være driftsklar.
- Støpselet brukes til frakobling og må derfor være lett tilgjengelig.

Sikkerhets-, miljø- og oppsettsinstruksjoner

- En skadet strømkabel eller støpsel må straks byttes av et autorisert servicesenter.
- I tilfelle av lyn må du umiddelbart koble apparatet fra strømmettet.
- Barn bør være under oppsyn av foreldre når de bruker enheten.
- Kun rengjøre enheten med en tørr klut.
- IKKE bruk RENGJØRINGSMIDLER eller SLIPENDE KLUTER!
- Installer enheten på et sted med god ventilasjon for å hindre varmeopphoping.
- Ikke dekk til ventilasjonsåpningene!
- Ventilasjonen må ikke hindres ved å dekke til ventilasjonsåpninger med gjenstander som aviser, duker, gardiner osv.
- Enheten må ikke utsettes for drypp eller sprut, og ingen gjenstander fylt med væske, som vaser, må plasseres på den.
- Enheten bør ikke utsettes for direkte sollys, svært høye eller lave temperaturer, fuktighet, vibrasjoner eller støvete omgivelser.
- Aldri forsøk å sette inn ledninger, stifter eller andre slike gjenstander i hullene eller åpningene på enheten.
- Installer enheten på et sikkert og vibrasjonsfritt sted.
- Installer enheten så langt unna som mulig fra datamaskiner og enheter som utstråler mikrobølger, ellers kan radiomottak bli forstyrret.
- Ikke åpne eller reparere huset. Det er utrygt å gjøre det og garantien vil bli ugyldig. Reparasjoner må bare utføres av autorisert servicepersonell/kundesenter.
- Enheten er utstyrt med en Klasse 1 laser. Unngå eksponering for laserstrålen da det kan forårsake øyeskader.
- Bare bruk kvikksølv- og kadmiumfrie batterier.
- Batteriene må ikke utsettes for sterk varme, som sol, ild eller lignende.
- Brukte batterier er farlig avfall og må IKKE kastes sammen med husholdningsavfallet! Returner batterier til forhandleren eller innsamlingspunkter i ditt lokalsamfunn.
- Hold batteriene unna barn. Barn kan svelge batterier. Kontakt lege umiddelbart hvis et batteri svelges.
- Sjekk batteriene regelmessig for å unngå batterilekkasje.
- Strømledningen eller en apparatkopler brukes som utkoplingsenhet. Utkoplingsenhetene skal være klare for bruk.
- Kilder til åpen flamme, f.eks. tente lys, skal aldri plasseres på apparatet.
- Dette apparatet er til bruk i moderate klimaer og er ikke egnet til bruk i land med tropisk klima.

Innholdsfortegnelse

OVERSIKT OVER TASTENE	3
FJERNKONTROLL	4
Bruke fjernkontrollen.....	4
Rekkevidde for fjernkontrollen	5
INSTALLASJON	5
Pakken inneholder.....	5
Strømtilførsel	5
HOVEDFUNKSJONER	6
Strøm AV/PÅ	6
Velge modus	6
Justere volumet	6
Demp.....	6
DAB	6
Fullt søk.....	6
Velge stasjoner.....	6
Manuelt søk.....	7
Forhåndsinnstillinger	7
DAB-informasjon	7
Prune (fjerne stasjoner som ikke er tilgjengelige fra listen)	8
Dynamic range compression (DRC)	8
FM	8
Søke etter en stasjon i FM-modus.....	8
Forhåndsinnstillinger	8
FM-informasjon	8
Søkeinnstillinger	9
Lydinstillinger.....	9
CD	9
Spille av CD.....	9
Fortsett-funksjon.....	9
Hoppe over og søke	10
Gjentagelsesmodus.....	10
Tilfeldig-modus	10
Intro-funksjon.....	10
Programmeringsmodus	10

USB	10
Spille av USB	10
Fortsett-funksjon.....	10
Hoppe over og søke	11
Gjentagelsesmodus.....	11
Tilfeldig-modus	11
Intro-funksjon.....	11
Programmeringsmodus	11
BLUETOOTH®	11
Pare Bluetooth-enheter	11
AUX-IN	12
LYDKVALITET	12
Justere bass eller diskant (MyEQ).....	12
Forhåndsinnstilt equalizer	12
SØVNTIMER	13
Aktivere søvntimeren	13
Se gjenværende tid	13
Avbryte søvntimeren.....	13
ALARM	13
HODETELEFON	13
SYSTEMINNSTILLINGER	13
Tema	13
Nattmodus	13
Equaliser	13
Klokkeslett/Dato	13
Bakgrunnsbelysning	14
Språk	14
Tilbake til fabrikkinnstilling	14
Programvareoppdatering.....	14
Programvareversjon	14
TEKNISKE SPESIFIKASJONER	14

OVERSIKT OVER TASTENE

SETT FORFRA

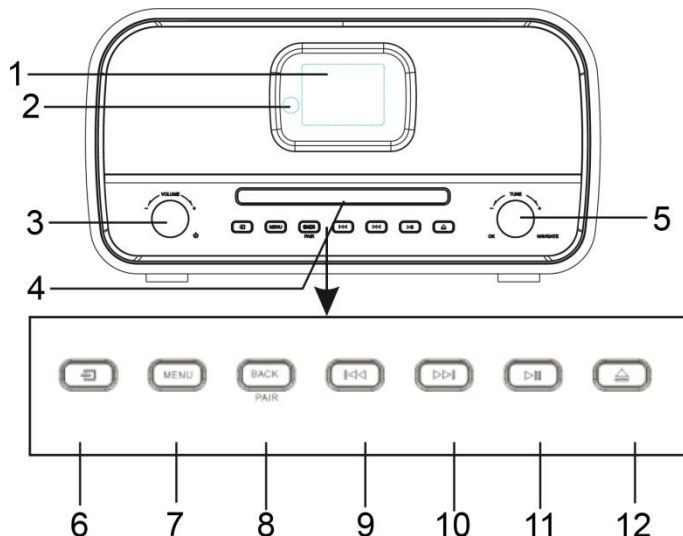

- | | | | |
|---|---------------------|----|---------------------------|
| 1 | Skjerm | 7 | MENU-knapp |
| 2 | Fjernkontrollsensor | 8 | BACK/PAIR-knapp |
| 3 | ⏻, VOL+/VOL- -knapp | 9 | ⏮-knapp |
| 4 | CD-skuff | 10 | ⏭-knapp |
| 5 | Navigere/OK-knapp | 11 | ⏸ Spill av- / pause-knapp |
| 6 | 📶 Kildeknapp | 12 | ▲ Utløserknapp |

SETT BAKFRA

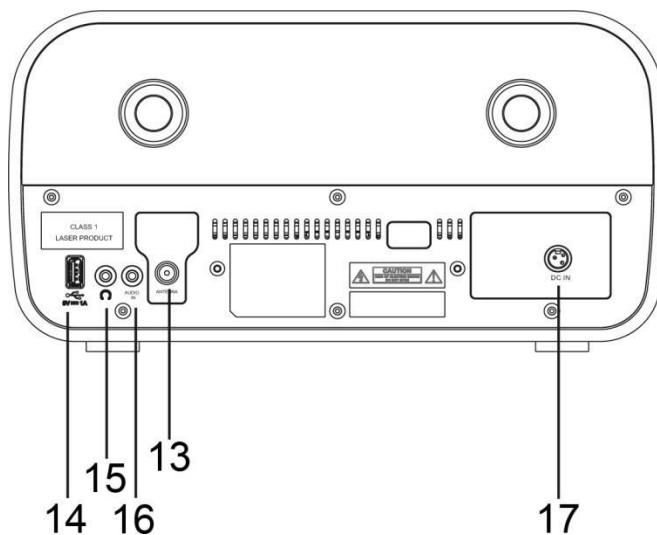

- | | | | |
|----|----------------------------------|----|----------------|
| 13 | Antennekontakt | 16 | AUX in-kontakt |
| 14 | USB-kontakt | 17 | DC-inngang |
| 15 | Kontaktinngang for hodetelefoner | | |

FJERNKONTROLL

- 1 ⏻ Standby/PÅ-knapp
- 2 INTRO/AMS-knapp
- 3 GJENTA-knapp
- 4 EQ-knapp
- 5 BASS +/- -knapp
- 6 BRUKER-knapp
- 7 MENU-knapp
- 8 ▲-knapp
- 9 ⏪-knapp
- 10 ■-knapp
- 11 P +/- -knapp
- 12 Nummerknapper (0-9)
- 13 INFO-Knapp
- 14 ▲-knapp
- 15 SLEEP-knapp
- 16 Funksjonsknapper (CD/USB/DAB/FM/BT/AUDIO)
- 17 TILFELDIG-knapp
- 18 DISKANT +/- -knapp
- 19 PROGRAMMERINGS-knapp
- 20 ↻/PARE-knapp
- 21 ▶| /OK-knapp
- 22 ▶▶-knapp
- 23 ▼-knapp
- 24 ✖-knapp
- 25 STILLE INN / KLOKKE-knapp
- 26 V +/- -knapp
- 27 TIMER-knapp
- 28 DIMME-knapp

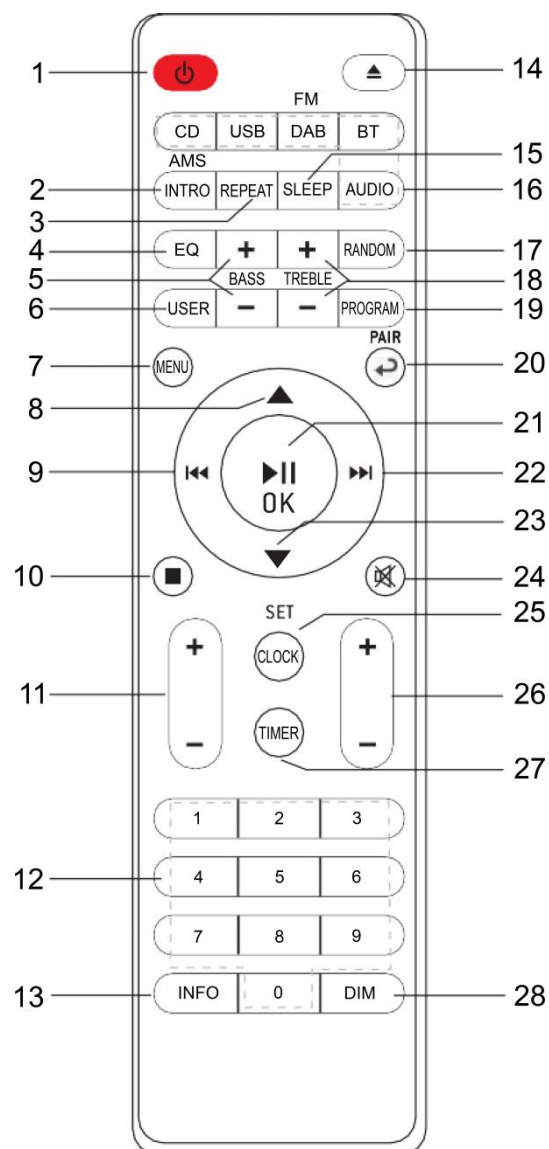

Bruke fjernkontrollen

1. Trykk og skyv bort dekslet på baksiden for å åpne fjernkontrollens batterirom.
2. Sett inn to AAA-batterier. Pass på at (+) og (-) på batteriene stemmer overens med merkene (+) og (-) i batterirommet.
3. Sett tilbake dekslet.

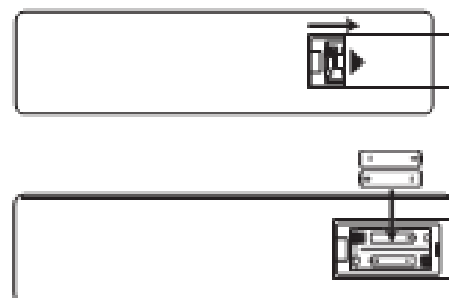

Rekkevidde for fjernkontrollen

Rett fjernkontrollen mot enheten ikke mer enn 5 meter fra fjernkontrollsensoren, og innenfor 60° horisontalt og 20° vertikalt i forhold til enhetens fremside. Avstanden for betjening kan variere avhengig av lysstyrken i rommet.

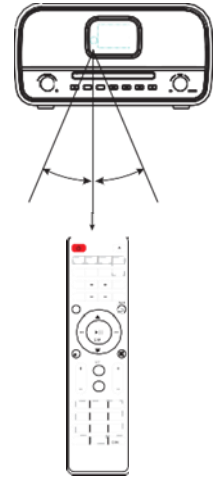

MERK:

- Pass på at det ikke er noen hindringer mellom fjernkontrollsensoren på enheten og fjernkontrollen. Hvis du installerer enheten i et rack e.l., kan avstanden for betjening med fjernkontrollen reduseres avhengig av tykkelsen eller fargen på glassdøren til racket.
- Ikke utsett den infrarøde fjernkontrollsensoren for direkte sollys eller annet sterkt lys, for eksempel inverter-drevet fluorescerende lys.

INSTALLASJON

Pakken inneholder

- | | |
|---------------------|-----------------|
| ➤ Hovedenhet | ➤ Fjernkontroll |
| ➤ Bruksanvisning | ➤ Strømadapter |
| ➤ 2 x AAA-batterier | ➤ Antenne |

Strømtilførsel

Advarsel:

- Fare for skade på produktet! Forsikre deg om at strømforsyningsspenningen tilsvarer spenningen som er trykt på AC-adapterens merketikett.
- Før du setter inn støpslet, sjekk at alle koblinger er gjort.
- Koble den lille enden av strømledningen inn på baksiden av enheten, og sett støpslet inn i en standard stikkontakt.
- Pass på at du trekker støpslet ut av stikkontakten når enheten ikke skal brukes over en lengre periode.
- Støpslet eller en apparatkopler brukes som utkoplingsenhet, og må være lett tilgjengelig.

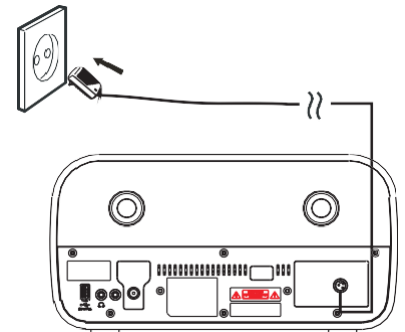





ERP-strømstyring

Enheten vil automatisk slås av etter 20 minutter i standby modus, hvis den ikke brukes. Du kan slå den på igjen ved å trykke på “⏻”.

HOVEDFUNKSJONER

Strøm AV/PÅ

Trykk på “” på enheten eller “” på fjernkontrollen for å slå enheten på.

Trykk en gang til på “” eller “” på fjernkontrollen for å slå den av.

Velge modus

Når enheten er på, trykk gjentatte ganger på “” på enheten for å bytte mellom de ulike modusene, eller trykk på ønsket funksjon på fjernkontrollen.

Justere volumet

Drei “**VOLUME**”-knappen på enheten eller trykk på “**V +/-**” på fjernkontrollen for å øke eller redusere volumet.

MERK:

Hvis volumet er justert til mer enn 26 og du slår apparatet av og på igjen, vil volumet automatisk tilbakestilles til fabrikkinnstilling.

Demp

Hvis du trykker på “” under avspilling, vil det ikke komme lyd ut fra høyttalerne.

Trykk en gang til på “”, “**V +/-**” på fjernkontrollen eller drei “**VOLUME**”-knappen for å avbryte dempefunksjonen. Det vil da bli lyd i høyttalerne igjen.



DAB

Den første gangen du bruker enheten, eller hvis stasjonslisten er tom, vil radioen automatisk utføre et fullt søk for å finne tilgjengelige stasjoner. Du må muligens måtte starte et søk manuelt for å oppdatere kanallisten for én av følgende grunner:



- Nye stasjoner kan bli tilgjengelige fra tid til annen.
- Stasjoner stenger, eller de kan ikke lenger mottas. (Ugyldige stasjoner vises med et spørsmålstegn foran navnet i stasjonslisten).
- Hvis mottakelsen ikke var god etter første søk (f.eks. antennen var ikke oppe), kan dette forårsake en tom eller ufullstendig liste over tilgjengelige stasjoner.
- Hvis du har dårlig mottakelse på noen stasjoner og lyden bryter opp, ønsker du kanskje å kun vise stasjoner med god signalstyrke.

Trykk gjentatte ganger på “” på enheten eller trykk på “**DAB**” på fjernkontrollen til “**DAB**” vises for å velge DAB-funksjonen.

Fullt søk

Trykk på “**MENU**”, bruk “/ ”-knappene for å velge funksjonen “Full scan”, og trykk på “**OK**” for å bekrefte valget. Enheten vil starte et fullt søk. Når enheten er ferdig å søke, vil radioen gå tilbake til den sist valgte stasjonen eller den første stasjonen på stasjonslisten.

Velge stasjoner

1. Bruk “ / ”-knappene på fjernkontrollen eller drei “**NAVIGATE**”-knappen på enheten for å bla gjennom stasjonslisten.
2. Trykk på “**OK**” på fjernkontrollen eller enheten for å bytte stasjon.

Noen stasjoner er sekundære tjenester tilknyttet en hovedkanal, og er kun tilgjengelige på visse tidspunkt. Alle stasjoner som har en tilknyttet sekundær tjeneste, vises med en

dobbel vinkel som peker mot høyre. De sekundære radiostasjonene vises alltid ved siden av hovedstasjonen, og vises med en dobbel vinkel som peker mot venstre.

Manuelt søk

I tillegg til den vanlige søkemetoden, kan du også søke manuelt etter en bestemt kanal/frekvens. Dette kan være nyttig for å justere antennen, slik at du oppnår best mulig mottak og for å søke etter en bestemt kanal for å oppdatere stasjonslisten.

1. Trykk på **"MENU"** på enheten eller fjernkontrollen.
2. Velg "Manual tune", og trykk på **"OK"** for å bekrefte valget.
3. Bruk **"▼ / ▲"**-knappene på fjernkontrollen eller drei **"NAVIGATE"**-knappen på enheten for å vise en bestemt kanal/frekvens, og trykk på **"OK"** på fjernkontrollen eller enheten for å stille inn valgt kanal/frekvens.
4. Displayet viser til enhver tid signalstyrken for den valgte frekvensen.
5. Justeringer av antennen vil gjenspeiles i den viste signalstyrken.

Merk:

Det litt større rektangelet viser terskelen for lyd kvaliteten. Hvis signalstyrken, som angitt av de faste rektanglene, faller under denne terskelen, vil lyd kvaliteten reduseres. Samtidig vil enheten søke etter DAB-stasjoner på den valgte frekvensen og oppdatere stasjonslisten hvis den finner nye stasjoner. For å lytte på stasjoner som er funnet, gå tilbake til skjermen med "Now playing", og velg ønsket stasjon fra stasjonslisten som vanlig.

Forhåndsinnstillinger

Enheden gir mulighet for å forhåndsinnstille 40 DAB-kanaler.

Lagre en stasjon i minnet

1. Velg ønsket stasjon.
2. Hold inne **"PROGRAM"** på fjernkontrollen i 3–5 sekunder til displayet viser "Preset Store". Forhåndsinnstillingene (1-40) vises med enten "Empty" eller med navnet på den stasjonen som er lagret.
3. Bruk **"▼ / ▲"**-knappene på fjernkontrollen eller drei **"NAVIGATE"**-knappen på enheten for å velge hvor du vil lagre stasjonen, og trykk deretter på **"OK"** på fjernkontrollen eller enheten for å lagre den stasjonen du har valgt. Etter bekreftelsen lagres den forhåndsinnstilte stasjonen, og displayet går tilbake til "Now playing"-skjermen.

Merk:

Hvis det forhåndsinnstilte minnet allerede er opptatt, vil du erstatte den gamle stasjonen med den nye. Det er ikke nødvendig å slette den gamle stasjonen først.

Finne en forhåndsinnstilt stasjon

Trykk kort på **"PROGRAM"**, og displayet vil vise "Preset Recall". Velg én av de forhåndsinnstilte stasjonene i listen ved å bruke **"▼/▲"**-knappene på fjernkontrollen eller drei **"NAVIGATE"**-knappen på enheten. Trykk deretter på **"OK"** på fjernkontrollen eller enheten for å velge den forhåndsinnstilte stasjonen.

DAB-informasjon

Når en stasjon avspilles, vil displayet vise stasjonsnavnet og DLS-informasjon (Dynamic Label Segment) som sendes ut av stasjonen, som f.eks. programnavn, tittel på spor og kontaktinformasjon. Lang DLS-informasjon på mer enn 16 tegn vil rulle over displayet.

Hver gang du trykker på **“INFO”**, vil neste sett med informasjon vises i denne rekkefølgen: DLS-tekst, DL Plus-informasjon (vises kun hvis den sendes ut fra stasjonen), signalstyrke, programtype, artistnavn, kanalnr./frekvens, feilrate for signal, bithastighet, DAB-variant, klokkeslett og dato.

Merk: DL Plus viser tilleggsinformasjon som kan sendes ut av stasjonene og lagres midlertidig på radioen. Du kan alltid gå tilbake til **“Now playing”**-skjermen ved å holde inne **“INFO”**.

Prune (fjerne stasjoner som ikke er tilgjengelige fra listen)

Trykk på **“MENU”**, velg funksjonen **“Prune Invalid”**, og trykk på **“OK”** for å bekrefte valget. Dette fjerner alle ugyldige stasjoner, indikert i stasjonslisten med en **«?»** foran stasjonsnavnet.

Dynamic range compression (DRC)

Denne funksjonen jevner ut forskjellen mellom høyeste og laveste lyd i et lydopptak som kringkastes. Med denne funksjonen vil høye lyder høres mer dempet, og lave lyder vil høres forsterket i forhold til slik de i virkeligheten høres.

Merk: DRC fungerer bare hvis funksjonen er blitt aktivert av kringkasteren for den spesifikke stasjonen.

Endre DRC-innstilling

1. Trykk på **“MENU”** på fjernkontrollen eller enheten.
2. Velg **“DRC”**, og trykk på **“OK”** for å bekrefte valget.
3. Velg én av de tilgjengelige alternativene: DRC off | low | high

FM

Modusen for FM-radio mottar analog radio fra FM-båndet, og viser RDS-informasjon (Radio Data System) om stasjonen (hvis den sendes ut).

Trykk gjentatte ganger på **“↵”** på enheten eller **“DAB”** på fjernkontrollen til **“FM”** vises for å velge FM-funksjonen.

Søke etter en stasjon i FM-modus

Automatisk søk

Trykk på **“INTRO/AMS”** på fjernkontrollen. Enheten søker gjennom frekvensene i FM-båndet, og viser gjeldende frekvens på displayet. Den stopper å søke når en stasjon er funnet. Enheten kan stilles inn slik at den stopper på hver stasjon eller kun på stasjoner med et sterkt signal.

Manuelt søk

Trykk på **“◀◀/▶▶”**-knappene på fjernkontrollen eller enheten for å søke manuelt i trinn på 50 kHz.

Forhåndsinnstillinger

Enheten har mulighet for å forhåndsinnstille 40 FM-kanaler. Dette fungerer på samme måte som for DAB.

FM-informasjon

Når FM-stasjoner avspilles, viser displayet frekvensen til radiostasjonen eller hvis RDS-informasjon er tilgjengelig, stasjonsnavnet og annen **“Radio Text”**-informasjon. Hvis det ikke er noe tilgjengelig informasjon bortsett fra frekvensen, vises meldingen

“NO Radio Text”.

Hver gang du trykker på “**INFO**”, vil neste sett med informasjon vises i denne rekkefølgen: RDS radiotekst, programtype, frekvens, mono/stereo, klokkeslett og dato. For å gå tilbake til standardskjermen “Now playing”, hold inne “**INFO**”.

Søkeinnstillinger

Som standard stopper søket etter FM-stasjoner ved hver tilgjengelige stasjon (ALLE stasjoner). Dette kan resultere i svake stasjoner med dårlig lyd kvalitet. Alternativene er: All stations | Strong stations only.

For å endre søkeinnstillingene slik at den stopper kun ved stasjoner med god signalstyrke:

1. Trykk på “**MENU**” på fjernkontrollen eller enheten.
2. Velg “Scan setting”, trykk på “**OK**” for å bekrefte, og velg deretter “Strong stations only”. Trykk på “**OK**” igjen for å bekrefte valget.

Lydstillinger



Som standard blir alle stereostasjoner avspilt i stereo. For svake stasjoner kan dette resultere i dårlig lyd kvalitet. Lyd kvaliteten kan forbedres ved å bruke mono. Alternativene i menyen “Audio Setting” er: Stereo allowed | Forced mono

Spille av svake stasjoner i mono:

1. Trykk på “**MENU**” på fjernkontrollen eller enheten.
2. Velg “Audio setting”, trykk på “**OK**” for å bekrefte, og velg deretter “Forced mono”. Trykk på “**OK**” igjen for å bekrefte valget.







CD

Kompatible disktyper

Disktype	Disklogo	Innhold
CD-R (skrivbar CD - Audio/MP3/WMA)		AUDIO/MP3/WMA
CD-RW (omskrivbar CD - Audio/MP3/WMA)		AUDIO/MP3/WMA
AUDIO-CD (Compact Disc Digital Audio)		AUDIO



Merk: Det er mulig at enkelte innspilte filer ikke kan avspilles på grunn av typen og diskformatet eller tilstanden på innspillingen.

Spille av CD

1. Trykk gjentatte ganger på “” på enheten eller trykk på “**CD**” på fjernkontrollen til “CD” vises for å velge CD-funksjonen.
2. Trykk på “” for å åpne CD-skuffen, og plasser CD-en i skuffen (med den trykte siden opp).
3. Trykk på “” igjen for å lukke CD-skuffen. Enheten vil starte avspillingen av CD-en automatisk.
4. Trykk på “” for å pause avspillingen.
5. For å gjenoppta avspillingen, trykk på “” igjen.
6. Trykk på “” på fjernkontrollen for å stoppe avspillingen.

Merk: Når CD-en avspilles, vil gjeldende spornummer og forløpt tid vises.

Fortsett-funksjon

Du kan stoppe og fortsette avspillingen fra det punktet der avspillingen ble stoppet (RESUME) ved å trykke på “” -knappen og slå av strøm- eller byttefunksjonene. Hvis du trykker på “” knappen og deretter “” knappen igjen, starter avspillingen igjen fra begynnelsen (spor 1).

Hoppe over og søke

- Trykk på “◀◀” én gang eller mer for å hoppe tilbake ett eller flere spor på CD-en.
- Trykk på “▶▶” én gang eller mer for å hoppe fremover ett eller flere spor på CD-en.
- Hold inne “◀◀” på fjernkontrollen for å søke bakover til det sporet du vil starte avspillingen fra.
- Hold inne “▶▶” på fjernkontrollen for å søke fremover til det sporet du vil starte avspillingen fra.

Gjentagelsesmodus

Trykk gjentatte ganger på “REPEAT” på fjernkontrollen for å angi følgende gjentakelsesmodus:

 = gjenta gjeldende spor

 = gjenta mappe

 = gjenta alt

Ingen ikon = Normal avspillingsmodus

Tilfeldig-modus

Trykk på “RANDOM” på fjernkontrollen for å aktivere tilfeldig-modusen. Ikonet  for tilfeldig-modus vil vises på displayet. For å deaktivere tilfeldig-modus, trykk på “RANDOM” igjen.

Intro-funksjon

Trykk på “INTRO” på fjernkontrollen for å spille av starten av hvert spor etter hverandre fra første sang. Spilletiden for hvert spor er 10 sekunder. Når du hører ønsket spor, trykk to ganger på “▶▶”.

Programmeringsmodus



1. Når du spiller musikk, trykk på “■” på fjernkontrollen.
2. Trykk deretter på “PROGRAM”. Informasjonen “P01 T01” vil vises på displayet.
3. Velg ønsket spor med knappene “◀◀” eller “▶▶” for å lagre som P01, P02 osv Trykk på “PROGRAM” for å bekrefte valgt spor, og gå til neste programinnstilling.
4. Etter at innstillingen er fullført, trykk på “▶▶” for å avslutte og starte den programmerte avspillingen.
5. Du kan ikke bruke tallene på fjernkontrollen under programmert avspilling. Du kan kun trykke på “◀◀/▶▶”-knappene for å endre spor.
6. Bytt kilde eller trykk to ganger på “■” for å slette programmeringsinnstillingen.

Merk: Du kan lagre opptil 20 spor!

USB

Du kan koble til en USB-masselagringsenhet (inkludert USB-flash-minne, USB-flash-spillere eller minnekort) for å nyte musikk lagret på denne gjennom enhetens kraftige høyttalere.

Spille av USB

1. Sett USB-enheten inn i USB-porten  på baksiden av enheten.
2. Trykk gjentatte ganger på “” på enheten eller trykk på “USB” på fjernkontrollen til “USB” vises på displayet for å velge USB-funksjonen.
3. Avspillingen starter automatisk.

Fortsett-funksjon

Denne funksjonen fungerer på samme måte som i CD-modus.

Hoppe over og søke

Denne funksjonen fungerer på samme måte som i CD-modus.

Gjentagelsesmodus

Denne funksjonen fungerer på samme måte som i CD-modus.

Tilfeldig-modus

Denne funksjonen fungerer på samme måte som i CD-modus.

Intro-funksjon

Denne funksjonen fungerer på samme måte som i CD-modus.

Programmeringsmodus

Denne funksjonen fungerer på samme måte som i CD-modus.

For enheter med USB-kabel

1. Sett USB-kabelens (følger ikke med) kontakt inn i USB-porten på baksiden av enheten.
2. Sett den andre enden av USB-kabelen inn i USB-enheten.

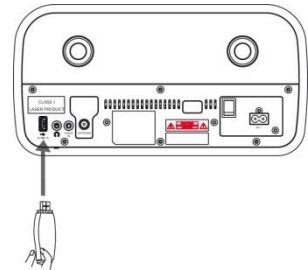

USB-lading (kun 5 V  1 A)

Du kan koble til en USB-kabel i USB-porten for å lade mobile enheter.

Merk:

Hvis USB-enheten er skadet, vil enheten ikke kunne finne og spille av musikken som er lagret. Formater og gjenopprett musikken på USB-masselagringsenheten med en datamaskin.

BLUETOOTH®

Du kan lytte til spor fra en medieenhet hvis den er tilkoblet enheten via Bluetooth. Du må pare Bluetooth-enheten din med denne enheten før du kan koble dem sammen første gang.

Pare Bluetooth-enheter

Merk:

- Rekkevidden mellom denne enheten og en Bluetooth-enhet er ca. 10 meter (uten hindringer mellom Bluetooth-enheten og enheten).
- Før du kobler en Bluetooth-enhet til denne enheten, må du sørge for at du kjenner enhetens muligheter.
- Ethvert hinder mellom denne enheten og Bluetooth-enheten kan redusere rekkevidden.
- Hvis signalstyrken er lav, kan Bluetooth-enheten koble seg fra, men den vil gå automatisk tilbake til paringsmodus.

1. Trykk gjentatte ganger på “” på enheten eller trykk på “BT” på fjernkontrollen til “Bluetooth” vises for å velge Bluetooth-funksjonen. Hvis enheten ikke er paret med noen

Bluetooth-enheter, vil systemet automatisk gå inn i parings-modus. Hvis ikke, må du holde inne "PAIR"-knappen for å starte paringen.

2. Aktiver Bluetooth-funksjonen på enheten, og velg søke-modus. "DAB970" vil komme til syne på Bluetooth-enheten.
3. For å koble fra Bluetooth-funksjonen, bytt til en annen funksjon på enheten eller deaktiver funksjonen fra Bluetooth-enheten.

Tips:

- Hvis det allerede finnes en forbindelse, trykk på **"PAIR"** for å reaktivere paringsmodusen. Dette vil avbryte den eksisterende forbindelsen.
- Enheten vil også kobles fra når Bluetooth-enheten flyttes utenfor rekkevidde.
- Hvis du vil koble til Bluetooth-enheten igjen, plasser den innenfor rekkevidde.
- Hvis Bluetooth-enheten har vært flyttet utenfor rekkevidde, sjekk om den fremdeles er tilkoblet enheten når du flytter den tilbake.
- Hvis du har mistet forbindelsen, følg instruksjonene ovenfor for å pare Bluetooth-enheten med denne enheten.

Lytte til musikk fra Bluetooth-enhet

- Hvis den tilkoblede Bluetooth-enheten støtter Advanced Audio Distribution Profile (A2DP), kan du lytte til musikk lagret på Bluetooth-enheten via denne enheten.
 - Hvis Bluetooth-enheten i tillegg støtter Audio Video Remote Control Profile (AVRCP), kan du bruke denne enhetens fjernkontroll for å spille av musikk som er lagret på Bluetooth-enheten.
1. Pare Bluetooth-enheten med denne enheten.
 2. Spille av musikk via enheten (hvis den støtter A2DP).
 3. Bruk fjernkontrollen som følger med for å styre avspillingen (hvis den støtter AVRCP).
 - For å sette på pause / gjenoppta avspillingen, trykk på **"⏸"**.
 - For å hoppe over et spor, trykk på **"⏮"** eller **"⏭"**.

AUX-IN

1. Koble en 3,5 mm AUX-kabel (følger ikke med) inn i "AUDIO IN"-inngangen på baksiden av enheten.
2. Trykk gjentatte ganger på **"⏮"** på enheten eller trykk på **"AUDIO"** på fjernkontrollen til "AUX IN" vises for å velge AUX IN-funksjonen.
3. Start avspillingen ved hjelp av din eksterne enhet.
4. Trykk på **"V +/-"** på fjernkontrollen eller drei **"VOLUME"**-knappen på enheten for å stille inn ønsket volum.

LYDKVALITET

Justere bass eller diskant (MyEQ)

1. Trykk på **"USER"** på fjernkontrollen.
2. Trykk deretter på "Treble +/-" eller "Bass +/-" på fjernkontrollen for å øke/reducere funksjonen.

Forhåndsinnstilt equalizer

Trykk på "EQ" på fjernkontrollen. Velg ønsket lydkarakteristikk som f.eks.

Normal/Classic/Jazz/Pop/Rock /MY EQ med **"▼/▲"**-knappene på fjernkontrollen, og trykk på **"EQ"** for å bekrefte valget.

SØVNTIMER

Aktivere søvntimeren

For å stille inn søvntimeren, trykk gjentatte ganger på **“SLEEP”** på fjernkontrollen. Den endrer antall minutter som vises på displayet i denne rekkefølgen:

OFF → 15 → 30 → 45 → 60 → 90

Se gjenværende tid

Når **“SLEEP”** på fjernkontrollen trykkes inn én gang, vil gjenværende tid for søvntimeren vises. Etter ett sekund vil displayet gå tilbake til normal visning.

Avbryte søvntimeren

Trykk gjentatte ganger på **“SLEEP”** på fjernkontrollen til **“OFF”** vises på displayet.

ALARM

Klokken må være rett innstilt for at alarmen skal fungere riktig.

1. Trykk på **“TIMER”** for å gå inn i timer-funksjonen.
2. Velg **“Alarm 1”** eller **“Alarm 2”** med **“▼/▲”**-knappene, og trykk på **“OK”**.
3. Velg og juster følgende: Alarm på/av, hyppighet, dato/klokkeslett, kilde, varighet, volum. Gå inn på de enkelte alternativene ved å trykke på **“OK”**.

Merk: Hvis Digital Radio eller FM er valgt som alarmkilde, er neste menyelement valg av ønsket stasjon.

HODETELEFON

Koble hodetelefonen til hodetelefonkontakten på baksiden av enheten. Lyden gjennom høyttalerne er ikke lenger hørbar.

SYSTEMINNSTILLINGER

Trykk på **“MENU”**, velg **“System Settings”**, og trykk på **“OK”** for å bekrefte.

Du finner de følgende innstillingene der:

Tema

Justere bakgrunnsfargen.

Nattmodus

Aktivere eller deaktivere nattmodus, justere tidsperioden for når nattmodus skal aktiveres.

Equaliser

Justere 5 forhåndsinstallerte lydinnstillinger eller MyEQ.

Klokkeslett/Dato

- Still inn dato/klokkeslett: Justere klokkeslett og dato manuelt.
- Auto-oppdatering: Justere kilden for oppdatering av klokkeslett og dato, deaktivere oppdateringsfunksjonen.
- Angi 12/24-timeformat: Angi klokkeslettformatet.

- Angi datoformat: Angi datoformatet.
- Klokketype: Justere 4 ulike klokketyper i standby-modus.

Bakgrunnsbelysning

Justere nivået for tidsavbrudd og displayets bakgrunnslys i standby- og på-modus.

Språk

Bytte meny-språk.

Tilbake til fabrikkinnstilling

Tilbakestille enheten, og slette alle innstillinger.

Programvareoppdatering

Installere ny programvare på enheten. Programvareoppdatering er kun mulig via USB.

MERK: Før du starter en programvareoppdatering må du påse at DAB970BR plugges inn i en stabil strømkilde. Hvis du kobler fra strømmen i løpet av en oppdatering, kan det permanent skade enheten.

Programvareversjon

Viser hvilken programvareversjon som er installert.

TEKNISKE SPESIFIKASJONER

Strømtilførsel	:	Bruk bare den medleverte strømadapteren.
Strømforsyning	:	100-240V~50/60Hz
Strømeffekt	:	18 V  1,2 A
USB-kontakt	:	5 V  1 A
DAB+ område	:	174,928 - 239,200 MHz
FM-område	:	87,5 - 108MHz
Forhåndsinnstilte kanaler	:	40 DAB+, 40 FM
Bluetooth-versjon	:	V2.1 + EDR
Lydutgangseffekt	:	2 x 15 W RMS

Vi tar forbehold om tekniske endringer og eventuelle trykkfeil.

Copyright Woerlein GmbH, 90556 Cadolzburg, www.soundmaster.de

Duplisering kan skje bare med tillatelse fra Woerlein GmbH

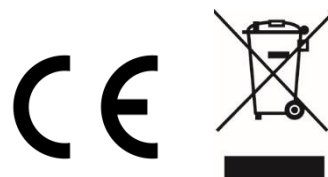

MILJÖSKYDD

Släng inte produkten med de vanliga hushållssoporna i slutet av dess livscykel. Returnera den till en insamlingsplats för återvinning av elektriska och elektroniska apparater. Detta indikeras av symbolen på produkten, bruksanvisningen eller förpackningen.

Materialen kan återanvändas enligt deras märkningar. Genom återanvändning, återvinning eller andra former av utnyttjande av gamla enheter gör du ett viktigt bidrag till skyddet av vår miljö. Kontakta din lokala myndigheter för information om insamlingsplatser.

	VARNING Risk för elektriska stötar Öppna inte!	
<p>Varning: För att minska risken för elektriska stötar, avlägsna inte höljet (eller baksidan). Det finns inga delar som användaren kan laga inuti. Överlåt servicearbeten åt kvalificerad servicepersonal.</p>		



Denna symbol indikerar förekomst av farlig spänning innanför höljet, tillräcklig för att orsaka elektriska stötar.



Denna symbol anger att det finns viktiga drift- och underhållsinstruktioner för enheten.

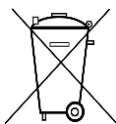

Förbrukade batterier är farligt avfall och ska INTE kastas i hushållssoporna! Som konsument är du **juridiskt skyldig** att återlämna **alla batterier** för miljövänlig återvinning – oavsett om batterierna innehåller skadliga ämnen* eller inte).

Återlämna batterier gratis till offentliga insamlingsställen i din kommun eller till affärer som säljer batterier av respektive slag.

Återlämna bara helt urladdade batterier.

*) markerade Cd = kadmium, Hg = kvicksilver, Pb = bly

	<p>VARNING - OSYNLIG LASERSTRÅLNING NÄR DU ÖPPNAR LOCKET ELLER TRYCKER PÅ SÄKERHETSSPÄRREN. UNDVIK EXPONERING FÖR LASERSTRÅLEN.</p>
---	--

	För att förhindra hörselskada, lyssna inte länge med hög volym.
---	---

- Använd endast enheten i torra inomhusmiljöer.
- Skydda enheten mot fukt.
- Öppna inte enheten. **RISK FÖR ELSTÖTAR!** Överlåt öppning och service till kvalificerad personal.
- Anslut denna enhet till ett korrekt installerat och jordat uttag. Kontrollera att nätspänningen stämmer överens med uppgifterna på typskylten.
- Kontrollera att nätkabeln förblir torr under drift. Kläm inte eller skada nätkabeln på något sätt.
- Varning vid fränkoppling av apparaten: Nätkontakten används som anslutning, så den bör alltid vara tillgänglig.

- Nätkontakten används som fränkopplingsenhet, fränkopplingsenheten ska vara tillgänglig.
- En skadad nätkabel eller kontakt måste omedelbart bytas av en auktoriserad serviceverkstad.
- Vid åskväder, koppla genast bort enheten från elnätet.
- Barn ska övervakas av föräldrar när de använder enheten.
- Rengör enheten med en torr trasa endast.
- Använd **INTE RENGÖRINGSMEDEL** eller **SLIPANDE TRASOR!**
- Utsätt inte enheten för direkt solljus eller andra värmekällor.
- Installera enheten på en plats med tillräcklig ventilation för att förhindra värmeackumulering.
- Täck inte över ventilationsöppningarna!
- Ventilationen får inte hindras genom övertäckning av ventilationsöppningarna med föremål såsom tidningar, dukar, gardiner etc.
- Den får inte utsättas för dropp eller stänk och inga föremål fyllda med vätska, som vaser, får placeras på apparaten.
- Enheten får inte utsättas för direkt solljus, mycket höga eller låga temperaturer, fukt, vibrationer eller placeras i en dammig miljö.
- Försök aldrig föra in metalltrådar, nålar eller andra liknande föremål i ventilationsöppningarna eller enhetens öppning.
- Installera enheten på en säker och vibrationsfri plats.
- Ingen öppen låga, t.ex. tända stearinljus, får placeras på apparaten.
- Installera enheten så långt bort som möjligt från datorer och mikrovågsugnar, annars kan radiomottagningen störas.
- Öppna inte eller reparera höljet. Det är inte säkert att göra det och kommer att upphäva garantin. Reparationer endast av auktoriserat service-/kundcenter.
- Enheten är utrustad med en "Klass 1 laser". Undvik exponering för laserstrålen, eftersom detta kan orsaka ögonskador.
- Använd endast kvicksilver- och kadmiumfria batterier.
- Batterier skall inte utsättas för alltför hög värme som solsken, brand eller liknande.
- Förbrukade batterier är farligt avfall och ska **INTE** kastas i hushållssoporna!!! Återlämna batterierna till din återförsäljare eller till insamlingsställen i din kommun.
- Håll batterierna borta från barn. Barn kan svälja batterierna. Kontakta läkare omedelbart om ett batteri har svalts.
- Kontrollera batterierna regelbundet för att undvika batteriläckage.
- Den här apparaten är till för användning i områden med normalt klimat och inte för tropiskt klimat.

INNEHÅLLSFÖRTECKNING

PLACERING AV KNAPPAR	3
FJÄRRKONTROLL	4
Använda fjärrkontrollen.....	4
Räckvidd för fjärrkontrollen.....	5
INSTALLATION.....	5
Innehåll vid leverans.....	5
AC-strömanslutning.....	5
GRUNDLÄGGANDE ANVÄNDNING	6
Ström PÅ/AV	6
Välja lägen.....	6
Ändra volymen	6
Tyst läge.....	6
DAB	6
Full skanning	6
Välja stationer.....	6
Manuell inställning.....	7
Förinställningar	7
DAB-information	8
Närvaro (ta bort stationer som är listade men inte tillgängliga).....	8
Dynamikområdeskompression (DRC)	8
FM.....	8
Skanna efter en station i FM-läge.....	8
Förinställningar	9
FM-information	9
Skanninginställningar	9
Audio inställningar	9
CD.....	9
CD-uppspelning.....	10
Återupptagningsfunktion.....	10
Hoppa över sökning och sök	10
Upprepningsläge	10
Slumpläge	10
Introfunktion.....	10
Programläge	11

USB	11
Spela USB	11
Återupptagningsfunktion	11
Hoppa över sökning och sök	11
Upprepningsläge	11
Slumpläge	11
Introfunktion.....	11
Programläge.....	11
BLUETOOTH®	12
Para ihop Bluetooth-enheter.....	12
AUX-INGÅNG	13
LJUDKVALITET	13
Justera bas eller diskant (My EQ).....	13
Förinställ equalizer	13
VILOTIMER	13
Aktivera vilotimer	13
Visa återstående vilotid	13
Avbryta vilotimer	13
LARM	14
HÖRLURAR	14
SYSTEMINSTÄLLNINGAR	14
Tema	14
Nattläge	14
Equaliser	14
Tid/Datum	14
Bakgrundsbelysning	14
Språk	14
Fabriksåterställning	14
Uppdat. programvara.....	15
Programvaruversion	15
TEKNISKA SPECIFIKATIONER	15

PLACERING AV KNAPPAR

BILD PÅ FRAMSIDA

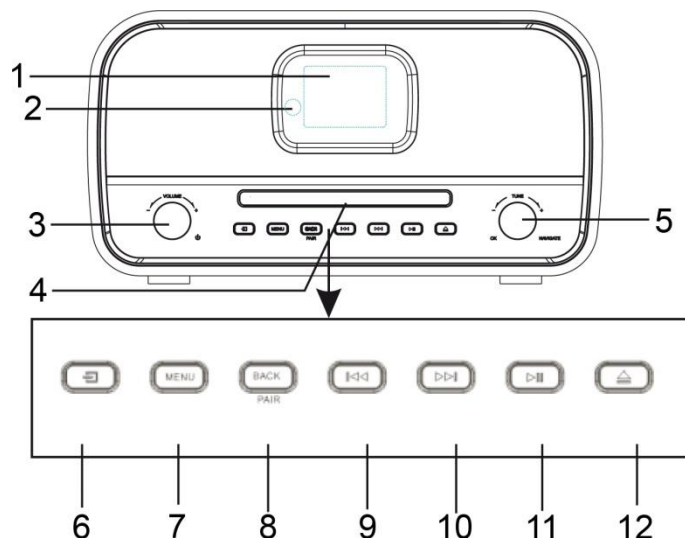

- | | | | |
|---|------------------------------|----|--------------------|
| 1 | Display | 7 | MENU-knapp |
| 2 | FJÄRRKONTROLLSENSOR | 8 | BACK/PAIR-knapp |
| 3 | ⏻, VOL+/VOL- -ratt | 9 | ⏮-knapp |
| 4 | Skivfack | 10 | ⏭-knapp |
| 5 | Navigate/OK-ratt | 11 | ⏩ SPELA/PAUS knapp |
| 6 | 📶 Knapp för val av ljudkälla | 12 | ⏏ Eject-knapp |

BILD PÅ BAKSIDA

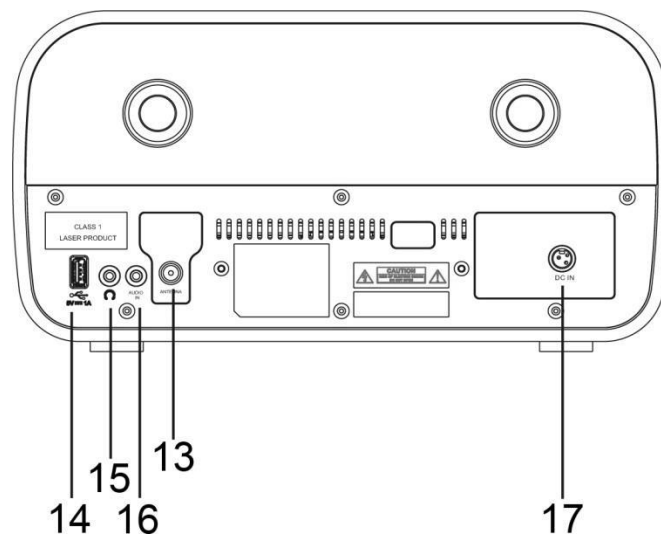

- | | | | |
|----|--------------|----|--------------|
| 13 | Antennuttag | 16 | AUX IN-uttag |
| 14 | USB-kontakt | 17 | Likström |
| 15 | Hörlursuttag | | |

FJÄRRKONTROLL

- 1 ⏻ Standby/ON-knapp
- 2 INTRO/AMS-knapp
- 3 REPEAT-knapp
- 4 EQ-knapp
- 5 BASS +/--knapp
- 6 USER-knapp
- 7 MENU-knapp
- 8 ▲-knapp
- 9 ⏪-knapp
- 10 ■-knapp
- 11 P +/--knapp
- 12 Siffrorna 0-9
- 13 INFO-knapp
- 14 ▲-knapp
- 15 SLEEP-knapp
- 16 Funktionsknappar (CD/USB/DAB/FM/BT/AUDIO)
- 17 RANDOM-knapp
- 18 TREBLE +/--knapp
- 19 PROGRAM-knapp
- 20 ↻/PAIR-knapp
- 21 ▶|/OK-knapp
- 22 ▶▶-knapp
- 23 ▼-knapp
- 24 ✖-knapp
- 25 SET/CLOCK-knapp
- 26 V +/--knapp
- 27 TIMER-knapp
- 28 DIM-knapp

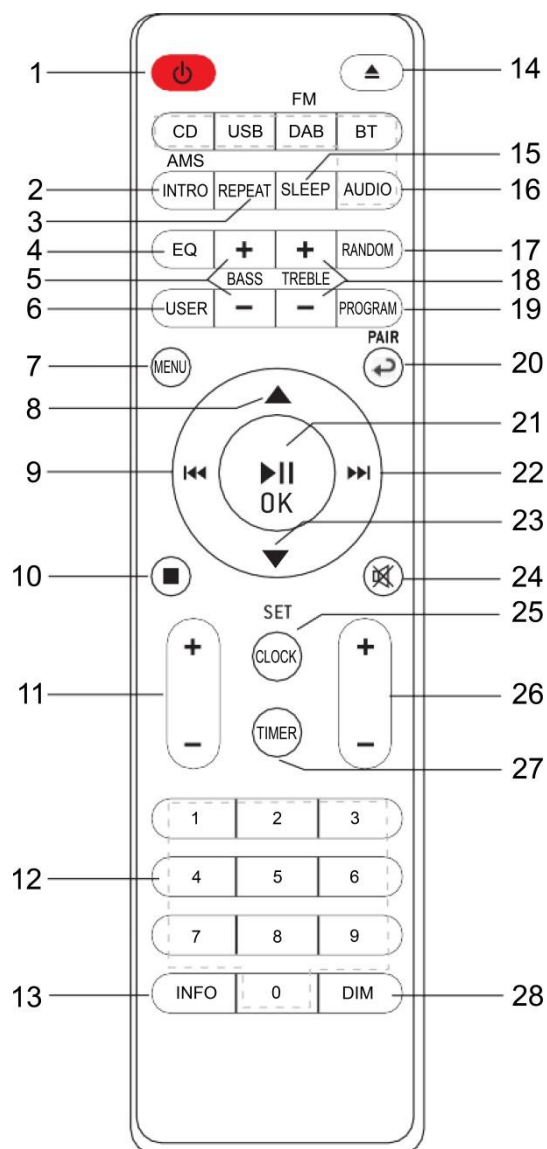

Använda fjärrkontrollen

1. Tryck och skjut tillbaka bakluckan för att öppna batterifacket på fjärrkontrollen.
2. Sätt i två batterier i AAA-storlek. Se till att (+) och (-) markeringarna på batteriet överensstämmer med (+) och (-) markeringarna i batterifacket.
3. Stäng batteriluckan.

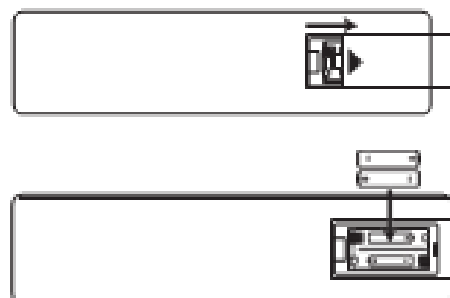

Räckvidd för fjärrkontrollen

Rikta fjärrkontrollen mot enheten, inte mer än 5 meter från fjärrkontrollssensorn och inom 60° horisontellt och 20° vertikalt från enhetens framsida. Räckvidden kan variera beroende på rummets ljusstyrka.

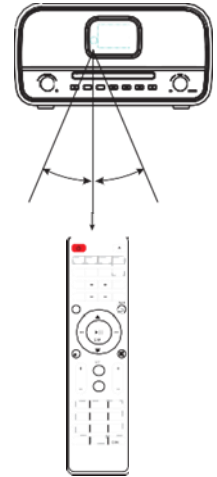

OBS!

- Kontrollera att det inte finns några hinder mellan fjärrkontrollssensorn på enheten och fjärrkontrollen. Om du installerar enheten på ett TV-stativ, etc. kan fjärrkontrollens räckvidd minska beroende på glasets tjocklek eller färgen på TV-stativet.
- Utsätt inte den infraröda fjärrkontrollssensorn för direkt solljus eller annat starkt ljus, som fluorescerande ljus.

INSTALLATION

Innehåll vid leverans

- | | |
|---------------------|-----------------|
| ➤ Huvudenhet | ➤ Fjärrkontroll |
| ➤ Bruksanvisning | ➤ Nätadapter |
| ➤ 2 x AAA batterier | ➤ Antenn |

AC-strömanslutning

Varning:

- Risk för skada på produkten! Kontrollera att strömförsörjningsspänningen motsvarar spänningen som skrivs ut på AC-adapterns märkningslabel.
- Innan du ansluter AC-strömkabeln ska du kontrollera att du har slutfört alla övriga anslutningar.
- Anslut den lilla änden på AC-uttaget på enhetens baksida och stick in kontakten på AC-strömkabeln i ett AC-vägguttag av standardtyp.
- Se till att koppla ur strömkabeln från uttaget när systemet inte används under en längre period.
- HUVUDSTRÖMS-kontakten eller en koppling på apparaten används som urkopplingsenhet och frånkopplingsenheten ska vara användbar.

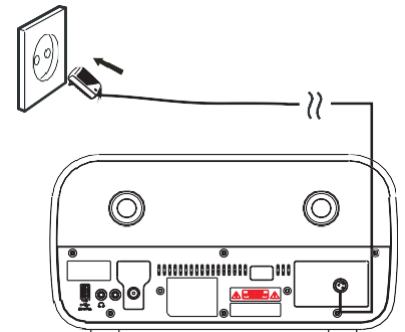



Energisparfunktioner för ErP (Energirelaterade produkter)

Enheten stängs automatiskt av efter 20 minuter i standby-läge, om ingen ljudsignal finns. För att slå på enheten igen trycker du på knappen "⏻".

GRUNDLÄGGANDE ANVÄNDNING

Ström PÅ/AV

Tryck på “”-ratten på enheten eller “”-knappen på fjärrkontrollen för att slå på enheten.

Tryck på “”-ratten eller “”-knappen igen på fjärrkontrollen för att stänga av enheten.

Välja lägen

Under påslaget läge trycker du på “”-knappen på enheten flera gånger i följd för att växla mellan lägen eller så trycker du på önskad funktion på fjärrkontrollen.

Ändra volymen

Vrid “**VOLYM**”-ratten på enheten eller tryck på “**V +/-**”-knappen på fjärrkontrollen för att minska eller öka volymen.

OBS!

Om du justerar volymen över 26 ska du stänga av och slå på igen och volymen återgår automatiskt till fabriksinställningar.

Tyst läge

Under uppspelningsläge trycker du på “”-knappen på fjärrkontrollen. Ljudet hörs inte från högtalaren.

Tryck på “”-knappen igen, “**V +/-**”-knappen på fjärrkontrollen eller vrid “**VOLYM**”-ratten för att avbryta funktionen för tyst läge. Ljudet hörs igen från högtalarna.

DAB

Första gången du använder enheten, eller om kanallistan är tom, utför radion automatiskt en full sökning för att se vilka stationer som finns tillgängliga. Du kan också behöva starta en manuell skanning för att uppdatera listan över stationer för en av följande skäl:

- Nya stationer kan bli tillgängliga med jämna mellanrum.
- Stationer som stängs eller inte längre kan tas emot (i stationslistan, ogiltiga stationer indikeras med ett frågetecken framför namnet).
- Om mottagningen inte var bra efter originalsökningen (om exempelvis antennen inte var uppfälld) kan detta resultera i en tom eller ofullständig lista över tillgängliga stationer.
- Om du har dålig mottagning av vissa stationer orsakar det att ljudet bryts och du kan vilja lista enbart stationer med god signalstyrka.

Tryck på knappen “” på enheten flera gånger i följd eller tryck på knappen “**DAB**” på fjärrkontrollen tills “**DAB**” visas för att välja DAB-funktionen.

Full skanning

Tryck på knappen “**MENU**”, välj med knapparna “**▼/▲**” “Full scan” och tryck sedan på “**OK**” för att bekräfta. Enheten startar en komplett skanning. När en skanning är klar återgår radion till att spela upp tidigare vald station eller första stationen i stationslistan.

Välja stationer

1. Använd “**▼ / ▲**”-knappen på fjärrkontrollen eller vrid “**NAVIGATE**”-knappen på enheten för att bläddra igenom listan över kanaler.

2. Tryck på **“OK”** på fjärrkontrollen eller på enheten för att byta station.

Vissa stationer är sekundära tjänster som associerats med en huvudkanal och är endast tillgänglig på vissa tider. En station som har associerat sekundära tjänster indikeras med en dubbelpil som är vänd åt höger. De sekundära radiostationerna listas alltid intill sin huvudstation istället för som normalt indikeras med en dubbelpil vänd åt vänster.

Manuell inställning

Liksom vid normal skanningmetod kan du även manuellt ställa in en viss kanal/frekvens. Detta kan vara praktiskt vid justering av antennen för att uppnå bästa möjliga mottagning och skanning av en viss kanal för att uppdatera stationslistan.

1. Tryck på **“MENU”**-knappen på enheten eller fjärrkontrollen.
2. Välj **“Manual tune”** och tryck på **“OK”** för att bekräfta.
3. Använd **“▼ / ▲”**-knappen på fjärrkontrollen eller rotera **“NAVIGATE”**-ratten på enheten för att visa en viss kanal/frekvens och tryck på **“OK”**-knappen på fjärrkontrollen eller på enheten för att fininställa vald kanal/frekvens.
4. Displayen visar en live-indikering för mottagen signalstyrka på den valda frekvensen.
5. Justeringar av antennen visas med mottagen signalstyrka.

Obs!

Den något större rektangeln indikerar ljudkvalitetströskeln - om signalstyrkan, enligt indikeringen med solida rektanglar, faller under den här tröskeln försämras ljudkvaliteten. Samtidigt skannar enheten efter DAB-stationer på vald frekvens och uppdaterar stationslistan med nya hittade stationer. För att lyssna på sökta stationer återgår du till skärmen **“Now playing”** och väljer önskad station från stationslistan som vanligt.

Förinställningar

Enheten har 40 förinställda minnen för DAB.

Spara en station i ett förinställt minne

1. Välj önskad station.
2. Håll in **“PROGRAM”**-knappen på fjärrkontrollen i omkring 3~5 sekunder tills displayen visar **“Preset Store”**. Förinställningar (1-40) visas som antingen **“Empty”** eller med det lagrade stationsnamnet.
3. Använd **“▼ / ▲”**-knappen på fjärrkontrollen eller rotera **“NAVIGATE”**-ratten på enheten för att välja ett förinställt minne och tryck på **“OK”**-knappen på fjärrkontrollen eller på enheten för att lagra den aktuella stationen som spelas upp. Efter bekräftelse av lagrad förinställningsstation återgår displayen till skärmen **“Now playing”**.

Obs!

Om ett förinställt minne redan används kan du enkelt byta det gamla mot det nya. Det är inte nödvändigt att radera den gamla förinställda stationen.

Hämta en förvald station

Tryck snabbt på **“PROGRAM”**-knappen så visar displayen “Preset Recall”. Välj en av de listade förinställda stationerna genom att använda knapparna **“▼/▲”** på fjärrkontrollen eller rotera **“NAVIGATE”**-knappen på enheten. Tryck sedan på knappen **“OK”** på fjärrkontrollen eller på enheten för att välja markerad förinställningsstation.

DAB-information

När en station spelas visar skärmen stationsnamnet och DLS-informationssändning (Dynamic Label Segment) från stationen, med programnamn, spårtitel och kontaktuppgifter. Lång DLS-info, över 16 tecken som bläddras över ett kors.

Varje gång du trycker på **“INFO”**-knappen visas nästa uppsättning information, med rotering genom: DLS-text, DL Plus-information (visas bara för sändning per station), signalstyrka, programtyp, ensemblenamn, kanalnummer/frekvens, signalfrekvens, bithastighet, DAB-variant, tid och datum.

Obs! DL Plus presenterar ytterligare information som kan sändas via stationer och lagras tillfälligt i din radio. För att återgå till standardskärmen för “Now playing” håller du in **“INFO”**-knappen.

Närvaro (ta bort stationer som är listade men inte tillgängliga)

Tryck på knappen **“MENU”**, välj funktionen “Prune Invalid” och tryck sedan på **“OK”** för att bekräfta. Detta ta bort alla inaktiva kanaler som är markerade med ett “?” framför kanalnamnet i kanallistan.

Dynamikområdeskompression (DRC)

Den här funktionen minskar skillnaden mellan högsta och lägsta ljudnivå i sändningen. Detta gör kraftigt ljud tystare och svagt ljud kraftigare.

Obs! DRC fungerar bara om det aktiverats av sändningsbolaget för en viss station

Ändra DRC-inställning

1. Tryck på **“MENU”**-knappen på fjärrkontrollen eller på enheten
2. Välj “DRC” och tryck på **“OK”** för att bekräfta.
3. Välj ett av de tillgängliga alternativen: DRC off | low | high .

FM

FM-radioläget tar emot analog radio från FM-band och visar RDS (Radio Data System) information om stationen och programmet (där det sänds).

Tryck upprepat på knappen **“↶”** på enheten flera gånger i följd eller tryck på knappen **“DAB”** på fjärrkontrollen tills “FM” visas för att välja FM-funktionen.

Skanna efter en station i FM-läge

Automatisk avsökning

Tryck på knappen **“INTRO/AMS”** på fjärrkontrollen. Enheten söker uppåt genom FM-bandfrekvenserna, och visar aktuell frekvens på skärmen. Skanningen stoppas när en station hittas. Enheten kan konfigureras vid varje station eller bara vid stationer med en stark signal.

Manuell skanning

Tryck på knapparna **“◀/▶”** på fjärrkontrollen eller enheten för att manuellt fininställa i steg om 50 kHz.

Förinställningar

Enheten har 40 förinställda minnen för FM, vilket fungerar på samma sätt som DAB-lägesförinställningar.

FM-information

Vid uppspelning av FM-radio visar skärmen frekvensen för radiostationen eller om RDS-information är tillgänglig, så visas stationsnamnet och ytterligare "Radio Text"-information. Om ingen information finns tillgänglig utan bara frekvensen visas meddelandet "NO Radio Text". Varje gång du trycker på "**INFO**"-knappen visas nästa uppsättning information, med rotering genom:

RDS Radio Text, programtyp, frekvens, mono/stereo, tid och datum. För att återgå till standardskärmen för "Now playing" håller du in "**INFO**"-knappen.

Skanninginställningar

Enligt standard stoppar FM-skanningen alla tillgängliga stationer (ALLA Stationer). Detta kan resultera i dålig ljudkvalitet från svaga stationer. Alternativen är: Alla stationer | Endast kraftiga stationer.

För att ändra skanninginställningar stoppar du endast vid stationer med hög signalstyrka:

1. Tryck på "**MENU**"-knappen på fjärrkontrollen eller på enheten.
2. Välj "Scan setting", tryck på "**OK**" för att bekräfta och välj sedan "Strong stations only". Tryck på knappen "**OK**" igen för att bekräfta.

Audio inställningar



Enligt standard reproduceras alla stereostationer i stereo. För svaga stationer kan detta resultera i dålig ljudkvalitet. Ljudkvaliteten kan förbättras i mono. I menyn "Audio Setting" är alternativen följande: Stereo allowed | Forced mono

Spela upp stationer i mono:

1. Tryck på "**MENU**"-knappen på fjärrkontrollen eller på enheten.
2. Välj "Audio setting", tryck på "**OK**" för att bekräfta och välj sedan "Forced mono". Tryck på knappen "**OK**" igen för att bekräfta.







CD

Kompatibla skivtyper



Skivtyper	Skivlogo	Inspelat innehåll
CD-R (CD Recordable - Audio/MP3/WMA)		AUDIO/MP3/WMA
CD-RW (CD-Rewritable - Audio/MP3/WMA)		AUDIO/MP3/WMA
AUDIO-CD (Compact Disc Digital Audio)		AUDIO

Obs! Vissa inspelade filer kan inte spelas upp på grund av typ och format på skivan eller villkor för uppspelning.





CD-uppspelning

1. Tryck på knappen " " på enheten flera gånger i följd eller tryck på knappen "**DAB**" på fjärrkontrollen tills "CD" visas för att välja CD-funktionen.
 2. Tryck på knappen " " för att öppna skivfacket och placera skivan i skivfacket (med den tryckta sidan uppåt).
 3. Tryck på " " igen för att stänga skivfacket. Enheten startar uppspelningen av skivan automatiskt.
 4. Tryck på knappen " " för att pausa uppspelningen.
 5. För att återuppta uppspelningen trycker du på  -knappen igen.
 6. Tryck på " "-knappen på fjärrkontrollen för att stoppa skivuppspelning.
- Obs! När CD-skivan spelas upp visas aktuellt spårnummer och förfluten tid.

Återupptagningsfunktion

Du kan pausa och återuppta uppspelningen från den punkt där uppspelningen slutade (RESUME) genom att trycka på " " -knappen och stänga av ström- eller växlingsfunktionerna. Om du trycker på knappen " " och sedan " " knappen igen börjar uppspelningen från början (spår 1).

Hoppa över sökning och sök

- Tryck på " " en gång eller mer för att hoppa bakåt ett eller flera spår på skivan.
- Tryck på " " en gång eller mer för att hoppa framåt ett eller flera spår på skivan.
- Håll in " " på fjärrkontrollen för att söka bakåt till spårpositionen som du vill starta uppspelning från.
- Håll in " " på fjärrkontrollen för att söka framåt till spårpositionen som du vill starta uppspelning från.

Upprepningsläge

Tryck på "**REPEAT**" flera gånger i följd på fjärrkontrollen för att konfigurera följande upprepningslägen:

 = Upprepa uppspelat spår

 = Upprepa mapp

 = Upprepa allt

Ingen ikon = Normalt uppspelningsläge

Slumpläge

Tryck på "**RANDOM**" flera gånger i följd på fjärrkontrollen för att aktivera slumpmässigt läge. Random-ikonen  visas på displayen. För att inaktivera slumpmässigt läge trycker du på knappen "**RANDOM**" igen.

Introfunktion

Tryck på knappen "**INTRO**" på fjärrkontrollen för att starta uppspelning i början av varje spår från första låten. Gränsen för uppspelningstiden för varje spår är 10 sekunder. När du hör önskat spår trycker du två gånger på knappen " ".

Programläge

1. Vid uppspelning av musik trycker du på knappen "■" på fjärrkontrollen.
2. Tryck sedan på knappen "**PROGRAM**" så visas informationen "P01 T01" på skärmen.
3. Välj önskat spår med knapparna "◀◀" eller "▶▶" för att lagra som P01, P02 etc.
4. Tryck på "**PROGRAM**" för att bekräfta det valda spåret och gå till nästa programinställning.
5. Efter slutförd inställning trycker du på knappen "▶▶" för att stänga och starta programmerad uppspelning.
6. I programuppspelning är sifferknapparna på fjärrkontrollen ogiltiga. Du kan nu bara trycka på knapparna "◀◀/▶▶" för att ändra spår.
7. Ändra källan eller tryck på "■" två gånger för att rensa programinställningen.

Obs! Du kan spara högst 20 spår!

USB

Anslut en USB-masslagringsenhet (inklusive USB-flashminne, USB-flashspelare eller minneskort) till den här enheten för att lyssna på sparad musik i enheten genom de kraftfulla högtalarna.

Spela USB

1. Mata in USB-enheten i USB-porten  på enhetens baksida.
2. Tryck på knappen "⏮" på enheten flera gånger i följd eller tryck på knappen "**USB**" på fjärrkontrollen tills "USB" visas för att välja USB-funktionen.
3. Uppspelningen startar automatiskt.

Återupptagningsfunktion

Den här funktionen fungerar på samma sätt som i CD-läge.

Hoppa över sökning och sök

Den här funktionen fungerar på samma sätt som i CD-läge.

Upprepningsläge

Den här funktionen fungerar på samma sätt som i CD-läge.

Slumpläge

Den här funktionen fungerar på samma sätt som i CD-läge.

Introfunktion

Den här funktionen fungerar på samma sätt som i CD-läge.

Programläge

Den här funktionen fungerar på samma sätt som i CD-läge.

För enheter med en USB-kabel

1. Mata in USB-kabeln (medföljer ej) i USB-porten på enhetens baksida.
2. Stick in den andra kontakten på USB-kabeln i utgångsterminalen på USB-enheten.

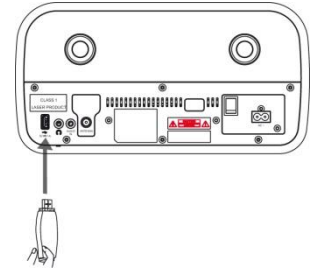

USB-laddning (endast 5V  1A uttag)

Du kan koppla in en USB-kabel i USB-uttaget för att ladda den mobila enheten.

Obs!

Om USB-enheten är korrupt kommer denna enhet inte att detektera och spela upp sparad musik. Formatera USB-masslagringsenheten och återställ musiken på enheten med en dator.

BLUETOOTH®

Du kan lyssna på spåren från en medieenhet om den är ansluten till enheten via Bluetooth. Du behöver para ihop din Bluetooth-enhet med den här enheten innan du ansluter dem för första gången.

Para ihop Bluetooth-enheter

Obs!

- Användningsområdet mellan den här enheten och en Bluetooth-enhet är omkring 10 meter (utan något mellanliggande föremål mellan Bluetooth-enheten och enheten).
 - Innan du ansluter en Bluetooth-enhet till den här enheten ska du kontrollera att du känner till enhetens funktioner.
 - Alla hinder mellan den här enheten och Bluetooth-enheten kan minska räckvidden.
 - Om signalstyrkan är svag kan din Bluetooth-enhet kopplas från, men det övergår automatiskt till hoppningsläge.
1. Tryck på knappen " på enheten flera gånger i följd eller tryck på knappen "BT" på fjärrkontrollen tills "Bluetooth" visas för att välja Bluetooth-funktionen. Om enheten inte paras ihop med någon Bluetooth-enhet övergår systemet automatiskt i hoppningsläge, eller så behöver du hålla in knappen "PAIR" för att starta hoppningen.
 2. Aktivera Bluetooth-funktionen på din enhet och välj sökläge. "DAB970" visas på din Bluetooth-enhet.
 3. För att koppla från Bluetooth-funktionen växlar du till en annan funktion på enheten eller inaktiverar funktionen från din Bluetooth-enhet.

Tips!

- Om det redan finns en befintlig anslutning trycker du på knappen "PAIR" för att återaktivera hoppningsläget. Den befintliga anslutningen avbryts.
- Enheten kopplas även ifrån när din enhet flyttas utanför räckvidden.
- Om du vill återansluta din enhet till den här enheten placerar du den inom räckvidden.
- Om enheten flyttas utanför räckvidden ska du kontrollera om enheten fortfarande är ansluten till enheten när den kommer tillbaka in.
- Om anslutningen bryts ska du följa instruktionerna ovan för att para ihop din enhet igen med enheten.

Lyssna på musik från din Bluetooth-enhet

- Om den anslutna Bluetooth-enheten stöder Advanced Audio Distribution Profile (A2DP), kan du lyssna på musik som finns lagrad på enheten genom den här enheten.
 - Om enheten även stöder Audio Video Remote Control Profile (AVRCP), kan du använda enhetens fjärrkontroll för att spela upp musik som finns lagrad på enheten.
1. Para ihop enheten med den här enheten.
 2. Spela upp musik via enheten (om den stöder A2DP).
 3. Använd den medföljande fjärrkontrollen för att styra uppspelningen (om den stöder AVRCP).
 - För att pausa/återuppta uppspelningen trycker du på **⏸**-knappen igen.
 - För att hoppa över ett spår trycker du på **⏮** eller **⏭**.

AUX-INGÅNG

1. Koppla in 3.5mm AUX-kabeln (medföljer ej) in i "AUDIO IN"-uttaget på enhetens baksida.
2. Tryck på knappen **⏮** på enheten flera gånger i följd eller tryck på knappen **AUDIO** på fjärrkontrollen tills "AUX IN" visas för att välja AUX IN-funktionen.
3. Starta uppspelningen på din externa enhet.
4. Tryck på **V +/-**-knappen på fjärrkontrollen eller vrid **VOLYM**-ratten för att justera till önskad volym.

LJUDKVALITET

Justera bas eller diskant (My EQ)

1. Tryck på knappen **USER** på fjärrkontrollen.
2. Tryck sedan på knapparna "Treble +/-" eller "Bass +/-" på fjärrkontrollen för att öka/minska funktionen.

Förinställ equalizer

Tryck på knappen **EQ** på fjärrkontrollen. Välj önskade ljudegenskaper, såsom Normal/Classic/Jazz/Pop/Rock /MY EQ med knapparna **▼/▲** på fjärrkontrollen och tryck på knappen **EQ** för att bekräfta.

VILOTIMER

Aktivera vilotimer

För att konfigurera vilotimern trycker du på knappen **SLEEP** på fjärrkontrollen flera gånger i följd, detta ändrar antalet minuter som visas i denna sekvens:

OFF → 15 → 30 → 45 → 60 → 90

Visa återstående vilotid

När knappen **SLEEP** på fjärrkontrollen trycks in en gång visas återstående vilotid. Vänta en sekund tills displayen återgår till originalvisning.

Avbryta vilotimer

Tryck på **SLEEP**-knappen på fjärrkontrollen eller på enheten tills "Av" visas.

LARM

Klockan måste ställas in korrekt för att alarmet ska fungera.

1. Tryck på "**TIMER**"-knappen för att öppna timerfunktionen.
2. Välj "Alarm 1" eller "Alarm 2" med knapparna "▼/▲" och tryck på "**OK**".
3. Välj och justera följande punkter: Alarm On/Off, Frequency, Date/Time, Source, Duration, Volume. Ange varje punkt genom att trycka på "**OK**".

Obs! Om digitalradio eller FM är vald som larmkälla är nästa menyalternativ valet av önskad station.

HÖRLURAR

Anslut hörlursuttaget till hörlursuttaget på baksidan av enheten. Ljudet genom högtalarna hörs inte längre.

SYSTEMINSTÄLLNINGAR

Tryck på knappen "**MENU**" och välj "System Settings" samt tryck på "**OK**" för att bekräfta. Du hittar följande inställningar där:

Tema

Justera bakgrundsfärgen.

Nattläge

Aktivera eller inaktivera nattläge. Justera tiden när nattläget ska fungera.

Equaliser

Justera 5 förinstallerade ljudinställningar eller MyEQ.

Tid/Datum

- Ställ in tid/datum: Justera tid och datum manuellt.
- Automatisk uppdatering: Justera källan för tid och datumuppdatering, inaktivera uppdateringsfunktionen.
- Ställ in 12-/24-timmars tidvisning: Ställ in tidsformat.
- Ställ in datumformat: Ställ in datumformat.
- Klockstil: Justera 4 olika klockstiler i standby-läge.

Bakgrundsbelysning

Justera tidsgränsvå och visa bakgrundsljus i standby och påslaget läge.

Språk

Justera menyspråk.

Fabriksåterställning

Återställ enheten och radera alla inställningar.

Uppdat. programvara

Installera en ny mjukvara på enheten. En mjukvaruuppdatering är bara möjlig via USB.

OBS! Innan du påbörjar en uppgradering av programvaran, se till att DAB970BR är ansluten till en stabil huvudström. Om du kopplar av enheten under en uppgradering kan du skada den permanent.

Programvaruversion

Visa installerad mjukvaruversion.

TEKNISKA SPECIFIKATIONER

Strömförsörjning	: Använd endast den medföljande strömadaptern
Matningsspänning	: 100-240V~ 50/60Hz
Sekundärspänning	: 18V $\overline{\text{---}}$ 1.2A
USB-kontakt	: 5V $\overline{\text{---}}$ 1A
DAB+ område	: 174,928 – 239,200 MHz
FM-område	: 87,5 – 108MHz
Förvalda stationer	: 40 DAB+, 40 FM
Bluetooth-version	: V2.1 + EDR
Uteffekt, ljud	: 2 x 15 W RMS

Reservation för tekniska ändringar och tryckfel.

Copyright by Woerlein GmbH, 90556 Cadolzburg, www.soundmaster.de

Kopiering endast med tillstånd av Woerlein GmbH



YMPÄRISTÖNSUOJELU



Älä hävitä tuotetta normaalin talousjätteen mukana sen käyttööän loppuksi. Vie tuote sähkö- ja elektroniikkaromun (SER) keräyspisteeseen. Tämä ilmaistaan symbolilla tuotteessa, käyttöohjeessa tai pakkauksessa.

Materiaalit ovat uudelleenkäytettäviä merkintöjensä mukaisesti. Käyttämällä vanhoja laitteita uudelleen, kierrättämällä ne tai hyödyntämällä niitä muilla tavoin voit merkittävästi suojata ympäristöämme.

Saat lisätietoja keräyspisteistä ottamalla yhteyttä paikallisiin viranomaisiin.

	VAROITUS Sähköiskun vaara Älä avaa!	
Varoitus: Sähköiskuvaaran vuoksi älä poista kantta (tai takaosaa). Ei sisällä käyttäjän huollettavissa olevia osia. Huoltaminen tulee jättää pätevän huoltohenkilöstön tehtäväksi.		



Tämä symboli ilmaisee, että laitteen kotelon sisällä on vaarallisia jännitteitä, jotka voivat aiheuttaa sähköiskun.



Tämä symboli ilmaisee laitteen tärkeitä käyttö- ja huolto-ohjeita.

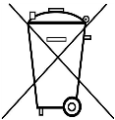

Käytetyt paristot ovat ongelmajätettä, ja niitä EI saa hävittää talousjätteen mukana! Kuluttajana sinun laillinen velvoitteesi on palauttaa kaikki paristot kierrätykseen – riippumatta siitä, sisältävätkö ne haitallisia aineita*).

Voit palauttaa paristot ilmaiseksi julkisiin keräyspisteisiin tai vastaavia paristoja myyviin liikkeisiin. Palauta paristot vain tyhjinä.

*) merkinnät: Cd = kadmium, Hg = elohopea, Pb = lyijy

	VAROITUS - LAITE LÄHETTÄÄ NÄKYMÄTÖNTÄ LASERSÄTEILYÄ, KUN KANSI AVATAAN JA TURVALUKITUS ON OHITETTU. VÄLTÄ ALTISTUSTA LASERSÄTEELLE.
--	--



Jatkuva käyttö kuulokkeiden käyttö kovalla äänenvoimakkuudella voi vahingoittaa kuuloa.

- Käytä laitetta vain kuivissa sisätiloissa.
- Suojaa laitetta kosteudelta.
- Älä avaa laitetta. **SÄHKÖISKUN VAARA!** Avaaminen ja huoltaminen tulee jättää pätevän huoltohenkilöstön tehtäväksi.
- Laitteen saa yhdistää vain oikein asennettuun ja maadoitettuun pistorasiaan. Varmista, että verkkojännite vastaa tyyppikilven arvoja.
- Varmista, ettei virtakaapeli pääse kastumaan käytön aikana. Älä nipistä tai vahingoita virtakaapelia millään tavoin.
- Laitteen virran katkaisuun liittyvä varoitus: Virtajohto toimii pääkytkimenä, joten sen pitää olla aina käytettävissä.
- Virtajohto toimii pääkytkimenä, ja pääkytkimen pitää olla aina käytettävissä.
- Viallinen virtajohto tai pistoke on heti vaihdettava valtuutetussa huoltokeskuksessa.

Turvaohjeet, ympäristöohjeet ja asennusohjeet

- Ukkosen sattuessa irrota laite välittömästi verkkovirrasta.
- Vanhempien tulee valvoa laitetta käyttäviä lapsia.
- Puhdista laite vain kuivalla kankaalla.
- **ÄLÄ** käytä PUHDISTUSAINETA tai HANKAAVIA KANKAITA!
- Älä altista laitetta suoralle auringonvalolle tai muille lämmönlähteille.
- Asenna laite paikkaan, jossa on riittävä tuuletus, jotta vältetään lämmön kertyminen.
- Älä peitä mitään tuuletusaukkoja!
- Ilmanvaihtoa ei saa estää peittämällä tuuletusaukkoja esim. sanomalehdellä, pöytäliinalla, verhoilla jne.
- Laitetta ei saa altistaa pisaroille tai roiskeille ja nesteellä täytettyjä esineitä, kuten maljakoita, ei saa asettaa laitteen päälle.
- Laitetta ei saa altistaa suoralle auringonvalolle, erittäin korkeille tai alhaisille lämpötiloille, kosteudelle tai värinöille, eikä sitä saa asettaa pölyiseen ympäristöön.
- Älä koskaan yritä työntää rautalankoja, nastoja tai muita vastaavia esineitä laitteen tuuletusaukkoihin tai muihin aukkoihin.
- Asenna laite turvalliseen ja tärinättömään paikkaan.
- Avotulta, kuten kynttilöitä, ei saa asettaa laitteen päälle.
- Asenna laite mahdollisimman kauas tietokoneista ja mikroaaltouuneista, sillä ne voivat häiritä radiovastaanottoa.
- Älä avaa tai yritä korjata koteloä. Se ei ole turvallista ja avaaminen kumoaa takuun. Korjaukset tulee jättää valtuutetun huollon/palvelukeskuksen tehtäväksi.
- Laitteessa on "Luokan 1 laserlaite". Vältä altistusta lasersäteelle, sillä se voi aiheuttaa silmävammoja.
- Käytä vain paristoja, joissa ei ole elohopeaa tai kadmiumia.
- Paristoja ei saa altistaa kuumuudelle, kuten auringonpaisteelle tai lähellä olevalle avotululle.
- Käytetyt paristot ovat ongelmajätettä, ja niitä EI saa hävittää talousjätteen mukana!!! Palauta paristot jälleenmyyjälle tai oman yhteisösi keräyspisteeseen.
- Pidä paristot poissa lasten ulottuvilta. Lapset saattavat niellä paristoja. Jos paristoja on nieltä, ota välittömästi yhteys lääkäriin.
- Voit välttää paristojen vuotamisen tarkistamalla ne säännöllisesti.

SISÄLLYSLUETTELO

SÄÄTIMIEN SIJAINTI	3
KAUKOSÄÄDIN	4
Kaukosäätimen käyttö	4
Kaukosäätimen käyttöalue	5
ASENNUS	5
Pakkauksen sisältö	5
AC-virtakytkentä	5
PERUSTOIMINNOT	6
Virta PÄÄLLE/POIS	6
Tilan valinta	6
Äänenvoimakkuuden säätö	6
Mykistä	6
DAB	6
Täydellinen haku	6
Asemien valinta	6
Manuaalinen viritys	7
Esiasetukset	7
DAB-tiedot	7
Listassa olevien ei käytettävissä olevien asemien poisto	8
Dynaamisen alueen pakkaus (DRC)	8
FM	8
Aseman haku FM-tilassa	8
Esiasetukset	8
FM-tiedot	8
Hakuasetukset.....	9
Ääniasetukset.....	9
CD	9
CD-levyn toisto	9
Jatka-toiminto	10
Siirtyminen ja haku	10
Toistotila	10
Satunnainen tila.....	10
Intro-toiminto	10
Ohjelmointitila	10

USB	10
USB-toisto	11
Jatka-toiminto	11
Siirtyminen ja haku	11
Toistotila	11
Satunnainen tila	11
Intro-toiminto	11
Ohjelmointitila	11
BLUETOOTH®	12
Bluetooth-laiteparin muodostaminen	12
AUX-IN-LIITIN	12
ÄÄNENLAATU	13
Basson tai diskantin säätö (My EQ).....	13
Esiasetettu taajuuskorjain.....	13
UNIAJASTIN	13
Uniajastimen aktivointi.....	13
Näytä jäljellä oleva uniaika	13
Uniajastimen peruutus.....	13
HÄLYTYS	13
KUULOKKE	13
JÄRJESTELMÄASETUKSET	13
Teema	13
Yötila	14
Taajuuskorjain	14
Kellonaika/päivämäärä	14
Taustavalo	14
Kieli.....	14
Tehdasasetusten palautus	14
Ohjelmistopäivitys.....	14
Ohjelmistoversio	14
TEKNISET TIEDOT	14

SÄÄTIMIEN SIJAINTI

KUVA EDESTÄ

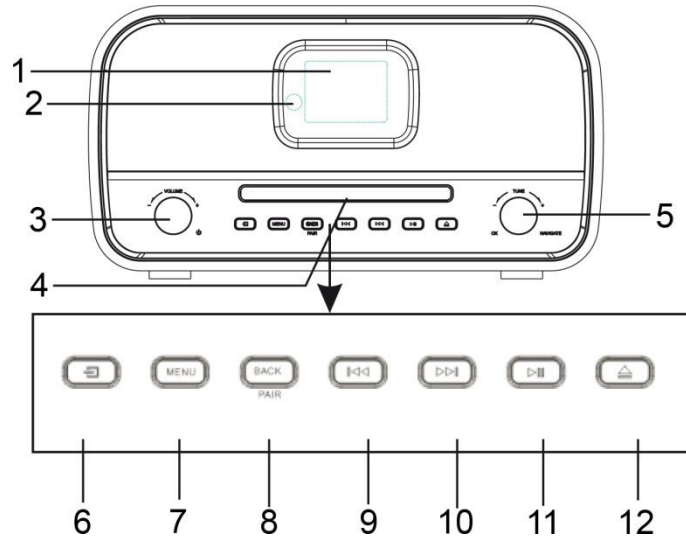

- | | | | |
|---|-------------------------|----|------------------------|
| 1 | Näyttö | 7 | MENU-painike |
| 2 | Kaukosäätimen tunnistin | 8 | BACK/PAIR-painike |
| 3 | ⏻, VOL+/VOL- -nuppi | 9 | ⏮-painike |
| 4 | Levykelkka | 10 | ⏭-painike |
| 5 | Navigate/OK-nuppi | 11 | ▶ PLAY/PAUSE-painike |
| 6 | 📶 Source-painike | 12 | ▲ Eject-painike |

NÄKYMÄ ALHAALTA

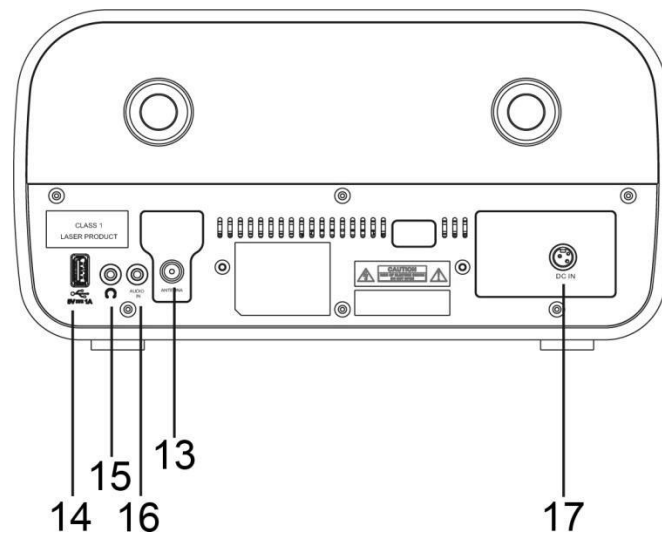

- | | | | |
|----|-----------------|----|------------------|
| 13 | Antennipistoke | 16 | AUX IN -LIITÄNTÄ |
| 14 | USB-liitäntä | 17 | DC-tulo |
| 15 | Kuulokeliitäntä | | |

KAUKOSÄÄDIN

- 1 ⏻ Standby/ON-painike
- 2 INTRO/AMS-painike
- 3 REPEAT-painike
- 4 EQ-painike
- 5 BASS +/- -painike
- 6 USER-painike
- 7 MENU-painike
- 8 ▲-painike
- 9 ◀◀ -painike
- 10 ■-painike
- 11 P +/- -painike
- 12 Numero 0–9
- 13 INFO-painike
- 14 ▲-painike
- 15 SLEEP-painike
- 16 Toimintopainikkeet (CD/USB/DAB/FM/BT/AUDIO)
- 17 RANDOM-painike
- 18 TREBLE +/--painike
- 19 PROGRAM-painike
- 20 ↻/PAIR-painike
- 21 ▶▶ /OK-painike
- 22 ▶▶ -painike
- 23 ▼-painike
- 24 ✖-painike
- 25 SET/CLOCK-painike
- 26 V +/- -painike
- 27 TIMER-painike
- 28 DIM-painike

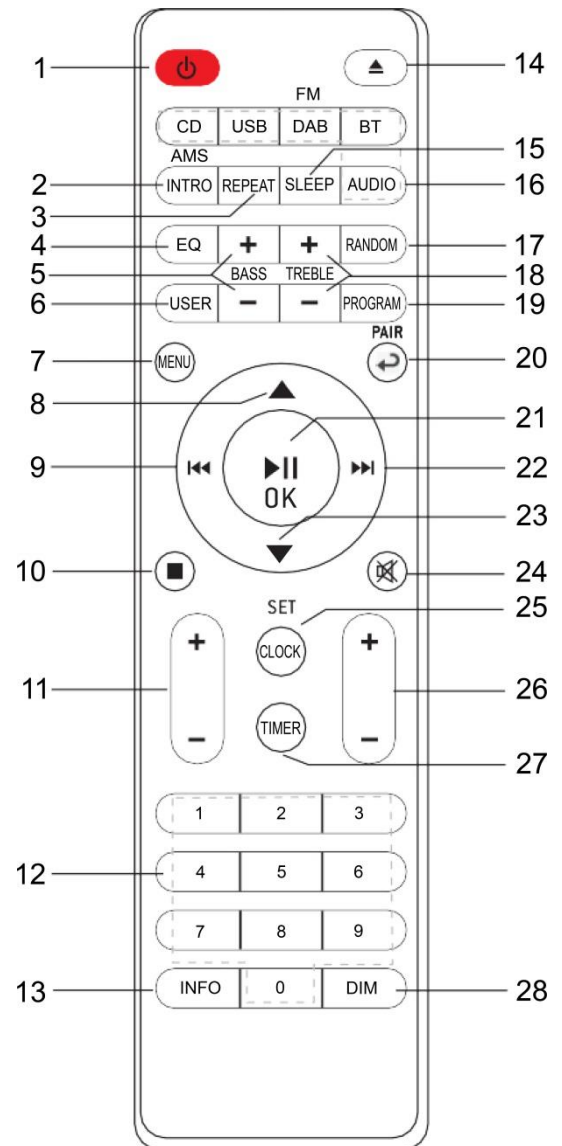

Kaukosäätimen käyttö

1. Avaa kaukosäätimen paristokotelo painamalla takakanntta ja liu'uttamalla sitä.
2. Aseta kaksi AAA-kokoista paristoa. Varmista, että paristojen (+)- ja (-)-päät vastaavat paristokoteloon merkittyjä kohtia (+) ja (-).
3. Sulje paristokotelo.

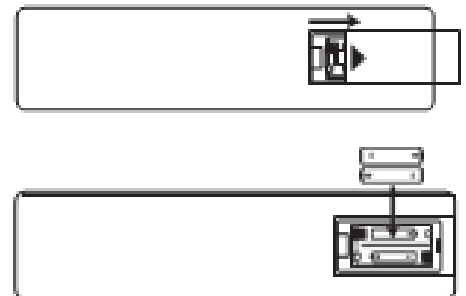

Kaukosäätimen käyttöalue

Osoita kaukosäätimellä kohti yksikön kaukosäätimen anturia vähintään 5 metrin päästä 60°:een kulmassa vaakasuunnassa ja 20°:een kulmassa pystysuunnassa yksikön edessä. Käyttöetäisyys saattaa vaihdella huoneen valaistuksesta riippuen.

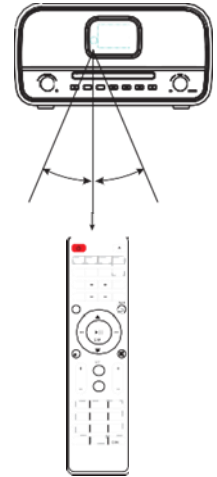

HUOMAA:

- Varmista, että yksikön kaukosäätimen anturin ja kaukosäätimen välillä ei ole esteitä. Jos asennat yksikön TV-telineeseen tms., kaukosäätimen käyttöalue saattaa heiketä riippuen TV-telineen lasin väristä.
- Älä altista infrapunakäyttöistä kaukosäädintä suoralle auringonvalolle tai muulle voimakkaalle valolle, kuten invertterin loistevalolle.

ASENNUS

Pakkauksen sisältö

- Pääyksikkö
- Käyttöohje
- 2 x AAA-paristoa
- Kaukosäädin
- Verkkovirtasovitin
- Antenni

AC-virtakytkentä

Huomio:

- Tuotteen vaurioitumisen vaara! varmista, että virransyöttöjännite vastaa verkkolaitteen arvokilvessä näkyvää jännitettä.
- Varmista ennen virtakaapelin liittämistä, että olet suorittanut kaikki muut liitännät.
- Liitä yksikön takana olevan virtapistorasian pieni pää ja aseta verkkovirtajohdon pistoke standardiin seinäpistorasiaan.
- Muista irrottaa virtajohto pistorasiasta, kun järjestelmä on käyttämättömänä pidempään.
- Verkkovirtapistoketta tai laitteen kytkintä käytetään virtakytkimenä ja tämän tulee olla jatkuvasti käytettävissä.

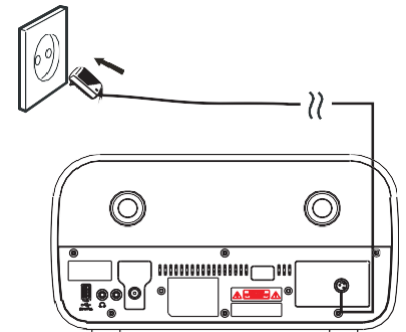



ERP-virranhallinta

Yksikkö kytkeytyy pois päältä automaattisesti 20 minuutin kuluttua valmiustilassa, jos laite ei havaitse äänisignaalia. Voit kytkeä yksikön päälle uudelleen painamalla -painiketta.

PERUSTOIMINNOT

Virta PÄÄLLE/POIS

Kytke laite päälle painamalla laitteen -nuppia tai kaukosäätimen -painiketta.

Kytke laite pois päältä painamalla uudelleen laitteen -nuppia tai kaukosäätimen -painiketta.

Tilan valinta

Vaihda tiloja painamalla päällä-tilassa toistuvasti -painiketta tai paina haluttua toimintoa kaukosäätimessä.

Äänenvoimakkuuden säätö

Vähennä tai kasvata äänenvoimakkuutta kääntämällä laitteen **VOLUME**-nuppia tai paina kaukosäätimen **V +/-**-painiketta.

HUOMAA:

Jos säädät äänenvoimakkuudeksi enemmän kuin 26 ja sammutat laitteen, äänenvoimakkuus palautuu automaattisesti tehdasasetuksiin, kun lait käynnistetään uudelleen.

Mykistä

Paina toiston aikana kaukosäätimen -painiketta, ja kaiutin ei toista ääntä.

Voit peruuttaa mykistä-toiminnon painamalla uudelleen -painiketta tai kaukosäätimen **V +/-**-painiketta tai kääntämällä **VOLUME**-nuppia. Kuulet äänen uudelleen kaiuttimista.



DAB

Kun käytät laitetta ensimmäistä kertaa tai jos asemaluettelo on tyhjä, radio suorittaa automaattisesti täydellisen asemahaun käytettävissä olevien asemien selvittämiseksi. Sinun on ehkä käynnistettävä haku manuaalisesti asemaluettelon päivittämiseksi yhdestä seuraavista syistä:



- Uusia asemia saattaa tulla käytettäväksi ajoittain.
- Suljetut asemat tai asemat, joiden signaalia ei voida vastaanottaa (virheelliset asemat on kuvattu asemaluettelossa kysymysmerkillä nimen edessä).
- Jos signaali ei ollut hyvä alkuperäisen haun jälkeen (esimerkiksi, jos antenni ei ollut käytössä), tästä saattaa aiheutua tyhjä tai epätäydellinen käytettävien asemien luettelo.
- Jos joidenkin asemien signaalin voimakkuus on heikko ja ääni katkeilee, saatat haluta nähdä luettelossa vain asemat, joiden signaalin voimakkuus on hyvä.

Paina laitteen -painiketta toistuvasti tai paina kaukosäätimen **DAB**-painiketta, kunnes näet tekstin DAB ja voit valita DAB-toiminnon.

Täydellinen haku

Paina **MENU**-painiketta, valitse  / -painikkeilla Full scan -toiminto ja vahvasta painamalla **OK**. Laitte aloittaa täydellisen haun. Kun haku on suoritettu, radio palaa toistamaan edellistä valittua asemaa tai asemaluettelossa olevaa ensimmäistä asemaa.

Asemien valinta

1. Käytä kaukosäätimen “ / ” -painiketta tai vieritä asemaluettelo kääntämällä laitteen **NAVIGATE**-painiketta.
2. Paina kaukosäätimen tai laitteen **OK**-painiketta, kun haluat vaihtaa asemaa.

Eräät asemat ovat ensisijaiseen asemaan liitettyjä toissijaisia palveluita ja käytettävissä vain ajoittain. Jokainen toissijaisia palveluja tarjoava asema on kuvattu oikealle osoittavalla kaksoisnuolella. Toissijaiset radioasemat on aina kuvattu ensisijaisen asemansa vieressä ja vasemmalle osoittavalla kaksoisnuolella.

Manuaalinen viritys

Normaalin hakumenetelmän lisäksi voit myös viritää manuaalisesti tietyille asemalle/taajuudelle. Tämä saattaa olla hyödyllistä antennin asettamiseksi parhaan mahdollisen signaalin vastaanottamiseksi ja tietyn kanavan hakemiseksi, kun päivität asemaluetteloa.

1. Paina laitteen tai kaukosäätimen **MENU**-painiketta.
2. Valitse Manual tune ja vahvasta painamalla **OK**.
3. Käytä kaukosäätimen “▼ / ▲” -painiketta tai käännä laitteen **NAVIGATE**-nuppia, kun haluat näyttää tietyn aseman/taajuuden ja viritä valitulle asemalle/taajuudelle painamalla kaukosäätimen tai laitteen **OK**-painiketta.
4. Näyttö kuvaa valitun taajuuden vastaanotetun signaalin voimakkuuden live-ilmoituksella.
5. Antennin säädöt näkyvät laitteen kuvaamassa vastaanotetun signaalin voimakkuudessa.

Huomaa:

Hieman suurempi suorakaide kuvaa äänen laadun kynnysarvoa – jos signaalin kiinteiden suorakaiteiden kuvaama voimakkuus laskee tämän kynnysarvon alapuolelle, äänen laatu heikkenee. Laite hakee samanaikaisesti valitun taajuuden DAB-asemia ja päivittää asemaluetteloa uusilla löytyneillä asemilla. Voit kuunnella löytyneitä asemia palaamalla Now playing -näytölle ja valitsemalla haluamasi aseman asemaluettelosta.

Esiasetukset

Laitteessa on 40 esiasetusmuistia DAB-asemille.

Aseman tallentaminen esiasetukseen

1. Valitse haluamasi asema.
2. Paina kaukosäätimen **PROGRAM**-painiketta noin 3~5 sekuntia, kunnes näytöllä näkyy Preset Store. Esiasetukset (1-40) näytetään joko tekstillä Empty tai tallennetun aseman nimellä.
3. Voit valita esiasetuksen kaukosäätimen “▼ / ▲” -painikkeella tai kääntämällä laitteen **NAVIGATE**-nuppia. Tallenna toistettava asema painamalla tämän jälkeen kaukosäätimen tai laitteen **OK**-painiketta. Esiasetuksen vahvistamisen jälkeen näyttö palautuu Now playing -näytölle.

Huomaa:

Jos esiasetuspaikka on jo käytössä, voit yksinkertaisesti korvata vanhan uudella. Vanhan esiasetusaseman poistaminen ei ole välttämätöntä.

Esiasetetun aseman palauttaminen

Paina lyhyesti **PROGRAM**-painiketta, näytöllä näkyy Preset Recall. Valitse yksi luettelon esiasetetusta asemista kaukosäätimen ▼/▲ -painikkeilla tai kääntämällä laitteen **NAVIGATE**-painiketta. Valitse tämän jälkeen esiasetettu asema painamalla kaukosäätimen tai laitteen **OK**-painiketta.

DAB-tiedot

Kun asemaa toistetaan, näytöllä näkyy aseman nimi ja DLS (dynaaminen tunniste), kuten ohjelman nimi, kappaleen nimi ja yhteystiedot. Laite vierittää pitkiä yli 16 merkkiä pitkiä DLS-tietoja näytöllä.

Kun painat **INFO**-painiketta, näytöllä näkyy seuraavat tiedot: DLS-teksti, DL Plus -tiedot (tämä näytetään vain, jos asema lähettää sen), signaalin voimakkuus, ohjelman tyyppi, kokoelman nimi, kanavan numero/taajuus, signaalin virhemäärä, bittinopeus, DAB-muunnos, aika ja päivämäärä.

Huomaa: DL Plus esittää asemien mahdollisesti lähettämät lisätiedot, jotka voidaan tallentaa väliaikaisesti radioon. Voit palata oletusarvoiselle Now playing -näytölle milloin tahansa painamalla pitkään **INFO**-painiketta.

Listassa olevien ei käytettävissä olevien asemien poisto

Paina **MENU**-painiketta, valitse toiminto Prune Invalid ja vahvista painamalla **OK**-painiketta. Tämä poistaa kaikki virheelliset asemat, jotka on kuvattu asemaluettelossa aseman nimen edessä olevalla ?-merkillä.

Dynaamisen alueen pakkaus (DRC)

Tämä toiminto vähentää lähetyksen voimakkaimman ja hiljaisimman äänen eroa. Ominaisuus voimistaa hiljaisia ääniä ja hiljentää voimakkaita ääniä. Huomaa: DRC toimii vain, jos tietyn aseman lähettäjä on ottanut sen käyttöön.

Vaihda DRC-asetus

1. Paina kaukosäätimen tai laitteen **MENU**-painiketta
2. Valitse DRC ha vahvista painamalla **OK**.
3. Valitse yksi käytettävissä olevista vaihtoehdoista: DRC pois päältä | alhainen | korkea.

FM

FM-radiotila vastaanottaa analogisia radiolähetyksiä FM-kaistalta ja näyttää RDS (Radio Data System) -tietoja asemasta ja ohjelmasta (jos nämä lähetetään).

Paina toistuvasti laitteen -painiketta tai kaukosäätimen **DAB**-painiketta, kunnes näet tekstin FM ja voit valita FM-toiminnon.

Aseman haku FM-tilassa

Automaattinen haku

Paina kaukosäätimen **INTRO/AMS**-painiketta. Laite etsii FM-taajuuksia ja näyttää nykyisen taajuuden näytöllä. Haku pysähtyy, kun asema löytyy. Yksikkö voidaan asettaa pysähtymään jokaisen aseman kohdalle tai vain voimakkaan signaalin lähettävien asemien kohdalle.

Manuaalinen haku

Paina kaukosäätimen tai laitteen  /  -painikkeita, kun haluat virittää manuaalisesti 50 kHz:n osissa.

Esiasetukset

Laitteella on 40 esiasetettua FM-muistipaikkaa, jotka toimivat samalla tavalla kuin DAB-tilan esiasetukset.

FM-tiedot

Kun FM-radioasemaa toistetaan, näytöllä näytetään radioaseman taajuus tai jos RDS-tiedot ovat käytettävissä, aseman nimi ja kaikki muut Radio Text -tiedot.

Jos taajuutta koskevia tietoja ei ole käytettävissä näytöllä näytetään teksti NO Radio Text.

Kun painat **INFO**-painiketta, näytöllä näkyy seuraavat tiedot:

RDS-radioteksti, ohjelman tyyppi, taajuus, mono/stereo, aika ja päivämäärä. Voit palata oletusarvoiselle Now playing-näytölle painamalla **INFO**-painiketta pitkään.

Hakuasetukset

FM-haku pysähtyy oletusarvoisesti minkä tahansa käytettävissä olevan aseman kohdalle (KAIKKI asemat). Tämä saattaa aiheuttaa, että heikon signaalin lähettävien asemien äänenlaatu on huono. Vaihtoehdot ovat: Kaikki asemat | Vain vahvat asemat.

Voit muuttaa hakuasetuksia siten, että haku pysähtyy vain hyvän signaalin lähettävien asemien kohdalla:

1. Paina kaukosäätimen tai laitteen **MENU**-painiketta.
2. Valitse Hakuasetukset, vahvasta painamalla **OK** ja valitse sitten Vain vahvat asemat. Vahvasta painamalla uudelleen **OK**.

Ääniasetukset



Kaikki stereoääntä lähettävät asemat toistetaan oletusarvoisesti stereona. Heikkoa signaalia lähettävien asemien kohdalla tämä saattaa tarkoittaa, että äänenlaatu on huono. Äänenlaatua voidaan parantaa käyttämällä monoääntä. Audio Setting-valikon vaihtoehdot ovat: Stereo allowed | Forced mono

Heikkojen asemien toistaminen monoäänellä:

1. Paina kaukosäätimen tai laitteen **MENU**-painiketta.
2. Valitse Audio setting, vahvasta painamalla **OK** ja valitse sitten Forced mono. Vahvasta painamalla uudelleen **OK**.







CD

Yhteensopivien levyjen tyypit

Levyjen tyypit	Levyn logo	Tallennettu sisältö
CD-R (kirjoitettava CD-levy – audio/MP3/WMA)		AUDIO/MP3/WMA
CD-RW (uudelleenkirjoitettava CD-levy – audio/MP3/WMA)		AUDIO/MP3/WMA
AUDIO-CD (digitaaliset cd-äänilevyt)		ÄÄNI

Huomaa: Eräitä tallennettuja tiedostoja ei voi ehkä soittaa levyn tyyppin ja muodon tai tallennuksen kunnan vuoksi.

CD-levyn toisto

1. Paina laitteen -painiketta toistuvasti tai paina kaukosäätimen **CD**-painiketta, kunnes näet tekstin CD ja voit valita CD-toiminnon.
2. Avaa levykelkka painamalla -painiketta ja aseta levy levykelkalle (tulostettu puoli ylöspäin).
3. Sulje levykelkka painamalla uudelleen . Laite aloittaa levyn toistamisen automaattisesti.
4. Keskeytä toisto painamalla -painiketta.
5. Voit jatkaa toistoa painamalla -painiketta uudelleen.
6. Pysäytä levyn toisto painamalla kaukosäätimen -painiketta.

Huomaa: Kun CD-levyä toistetaan, näytöllä näytetään nykyisen kappaleen numero ja kulunut aika.

Jatka-toiminto

Voit keskeyttää toiston ja jatkaa sitä siitä kohdasta, jossa toisto on pysäytetty (RESUME) painamalla "■" -painiketta ja sammuttamalla virta- tai kytkentätoiminnot. Jos painat "■" -painiketta ja sitten "▶||" -painiketta uudelleen, toisto alkaa uudelleen alusta (raita 1).

Siirtyminen ja haku

- Siirry yksi tai useampi raita taaksepäin levyllä painamalla ◀◀-painiketta yhden kerran tai useammin.
- Siirry yksi tai useampi raita eteenpäin levyllä painamalla ▶▶-painiketta yhden kerran tai useammin.
- Paina kaukosäätimen ◀◀-painiketta, kun haluat etsiä taaksepäin kappaleen siihen kohtaan, josta haluat aloittaa toistamisen.
- Paina kaukosäätimen ▶▶-painiketta, kun haluat etsiä eteenpäin kappaleen siihen kohtaan, josta haluat aloittaa toistamisen.

Toistotila

Voit asettaa seuraavat toistotilat painamalla kaukosäätimen **REPEAT**-painiketta toistuvasti:

🔄 = Toista toistettu kappale uudelleen

📁 = Toista kansio

🔄 = Toista kaikki

Ei kuvaketta = normaali toistotila

Satunnainen tila

Aktivoi satunnaistoisto painamalla kaukosäätimen **RANDOM**-painiketta. Näytöllä näytetään satunnaistoiston kuvake 🎲. Voit deaktivoida satunnaistoistotilan painamalla **RANDOM**-painiketta uudelleen.

Intro-toiminto

Paina kaukosäätimen **INTRO**-painiketta, kun haluat, että laite toistaa peräkkäin jokaisen kappaleen alun ensimmäisestä kappaleesta alkaen. Jokaisen kappaleen toisto-aika on 10 sekuntia. Kun kuulet halutun kappaleen, paina ▶|| -painiketta kahdesti.

Ohjelmointitila



1. Kun toistat musiikkia, paina kaukosäätimen ■-painiketta.
2. Paina sitten **PROGRAM**-painiketta; näytöllä näytetään teksti P01 T01.
3. Valitse haluamasi kappale painikkeilla "◀◀" oder "▶▶" tallentaaksesi P01, P02 jne.
4. Vahvista valittu kappale painamalla **PROGRAM**-painiketta ja siirry seuraavaan ohjelma-asetukseen.
5. Kun olet lopettanut asettamisen, viimeistele painamalla ▶|| -painiketta ja aloita ohjelmoitu toisto.
6. Kaukosäätimen numeropainikkeet eivät ole käytettävissä ohjelmointitilassa. Voit vain vaihtaa kappaleita painamalla ◀◀/▶▶-painikkeita.
7. Vaihda lähde tai tyhjennä ohjelma-asetus paina kahdesti ■-painiketta.

Huomaa: Voit tallentaa korkeintaan 20 kappaletta!

USB

Liitä laitteeseen USB-tallennuslaite (USB-muistitikku, USB-soitin tai muistikortti), jotta voit nauttia laitteelle tallennetusta musiikista laitteen tehokkaiden kaiuttimien kautta.

USB-toisto

1. Aseta USB-laite laitteen takana olevaan USB-porttiin .
2. Pain laitteen -painiketta toistuvasti tai paina kaukosäätimen **USB**-painiketta, kunnes näytöllä näkyy USB, ja voit valita USB-toiminnon.
3. Toisto alkaa automaattisesti.

Jatka-toiminto

Tämä toiminto toimii samalla tavalla kuin CD-tila.

Siirtyminen ja haku

Tämä toiminto toimii samalla tavalla kuin CD-tila.

Toistotila

Tämä toiminto toimii samalla tavalla kuin CD-tila.

Satunnainen tila

Tämä toiminto toimii samalla tavalla kuin CD-tila.

Intro-toiminto

Tämä toiminto toimii samalla tavalla kuin CD-tila.

Ohjelmointitila

Tämä toiminto toimii samalla tavalla kuin CD-tila.

USB-johtoa käyttäville laitteille

1. Aseta USB-johdon (ei sisälly toimitukseen) liitin laitteen takana olevaan USB-pistokkeeseen.
2. Aseta USB-johdon toinen liitin USB-laitteen lähtöliitäntään.

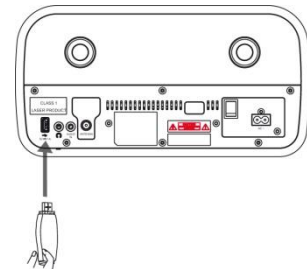

USB-lataus (vain 5 V:n 1 A:n pistoke)

Voit ladata mobiililaitteen liittämällä USB-johdon USB-liittimeen.

Huomaa:

Jos USB-laite on viallinen, tämä yksikö ei pysty havaitsemaan ja toistamaan tallennettua musiikkia. Alusta USB-tallennuslaite ja palauta laitteella oleva musiikki tietokoneen avulla.

BLUETOOTH®

Voit kuunnella medialaitteen kappaleita liittämällä sen laitteeseen Bluetoothin avulla. Sinun on muodostettava Bluetooth-laitepari näistä laitteista ensimmäisellä kerralla.

Bluetooth-laiteparin muodostaminen

Huomaa:



- Tämän laitteen ja Bluetooth-laitteen toiminta-alue on noin 10 metriä (Bluetooth-laitteen ja tämän laitteen välillä ei saa olla esteitä).
- Varmista ennen Bluetooth-laitteen yhdistämistä tähän laitteeseen, että tunnet laitteen ominaisuudet.
- Kaikki tämän laitteen ja Bluetooth-laitteen välillä olevat esteet saattavat vähentää toiminta-aluetta.
- Jos signaali on heikko, yhteys Bluetooth-laitteeseen saattaa katketa, mutta laite siirtyy automaattisesti uudelleen laiteparin muodostustilaan.

1. Paina laitteen -painiketta toistuvasti tai paina kaukosäätimen **BT**-painiketta, kunnes näet tekstin Bluetooth ja voit valita Bluetooth-toiminnon. Jos yksikköä ei ole yhdistetty mihinkään laitteeseen, järjestelmä siirtyy automaattisesti laiteparin muodostustilaan, tai sinun on aloitettava laitepariin muodostaminen painamalla pitkään PAIR-painiketta.
2. Aktivoi laitteesi Bluetooth-toiminto ja valitse hakutila. Bluetooth-laitteessa näkyy DAB970.
3. Voit katkaista Bluetooth-toiminnon vaihtamalla toiseen toimintoon yksikössä tai kytkemällä toiminnon pois päältä Bluetooth-laitteesta.

Vihjeitä:

- Jos yhteys on jo olemassa, aktivoi laiteparin muodostustila painamalla **PAIR**-painiketta. Olemassa oleva yhteys katkeaa.
- Yksikön yhteys katkaistaan myös, kun laite siirretään toiminta-alueen ulkopuolelle.
- Jos haluat muodostaa yhteyden uudelleen tähän laitteeseen, aseta se toiminta-alueelle.
- Jos yhdistettävä laite siirretään toiminta-alueen ulkopuolelle ja siirretään tämän jälkeen takaisin, tarkista, onko yhdistettävä laite edelleen yhteydessä tähän laitteeseen.
- Jos yhteys katkeaa, muodosta laitepari uudelleen yllä kuvattujen ohjeiden avulla.

Musiikin kuuntelu Bluetooth-laitteelta

- Jos yhdistetty Bluetooth-laite tukee Advanced Audio Distribution Profile (A2DP) -ominaisuutta, voit kuunnella laitteelle tallennettua musiikkia tämän laitteen avulla.
 - Jos yhdistetty laite tukee myös Audio Video Remote Control Profile (AVRCP) -ominaisuutta, voit hallita yhdistetylle laitteelle tallennettua musiikkia myös tämän laitteen kaukosäätimen avulla.
1. Yhdistä laitteesi tähän laitteeseen.
 2. Toista musiikkia laitteesi kautta (jos se tukee A2DP-ominaisuutta).
 3. Käytä toistamiseen tämän laitteen kaukosäädintä (jos se tukee AVRCP-ominaisuutta).
 - Voit keskeyttää toiston tai jatkaa toistoa painamalla -painiketta.
 - Voit ohittaa kappaleen painamalla  tai -painiketta.

AUX-IN-LIITIN

1. Kytke 3,5 mm:n AUX-johto (ei sisälly toimitukseen) laitteen takana olevaan AUDIO IN -liitäntään.
2. Paina laitteen -painiketta toistuvasti tai paina kaukosäätimen **AUDIO**-painiketta, kunnes näet tekstin AUX IN ja voit valita AUX IN -toiminnon.
3. Aloita toistaminen ulkoisella laitteella.

4. Voit säätää halutun äänenvoimakkuuden painamalla kaukosäätimen **V +/-**-painiketta tai kääntämällä laitteen **VOLUME**-nuppia.

ÄÄNENLAATU

Basson tai diskantin säätö (My EQ)

1. Paina kaukosäätimen **USER**-painiketta.
2. Voit kasvattaa tai vähentää toimintoa painamalla Treble +/- tai Bass +/--painiketta.

Esiasetettu taajuuskorjain

Paina kaukosäätimen EQ-painiketta. Valitse halutut äänen ominaisuudet, kuten Normal/Classic/Jazz/Pop/Rock/MY EQ, kaukosäätimen ▼/▲-painikkeilla ja vahvista painamalla **EQ**-painiketta.

UNIAJASTIN

Uniajastimen aktivointi

Voit asettaa uniajastimen painamalla toistuvasti kaukosäätimen **SLEEP**-painiketta. Tämä vaihtaa näytöllä näytetyn minuuttimäärän tässä järjestyksessä:

OFF → 15 → 30 → 45 → 60 → 90

Näytä jäljellä oleva uniaika

Kun kaukosäätimen **SLEEP**-painiketta painetaan kerran, näytöllä näkyy jäljellä oleva uniaika. Odota sekunti, kunnes näyttö palaa alkuperäiseen tilaan.

Uniajastimen peruutus

Paina kaukosäätimen **SLEEP**-painiketta toistuvasti, kunnes näet tekstin "off".

HÄLYTYS

Jotta hälytys toimisi oikein, kellon tulee olla asetettuna oikein.

1. Siirry käyttämään ajastintoimintoa painamalla **TIMER**-painiketta.
2. Valitse Alarm 1- tai Alarm 2 ▼/▲-painikkeilla ja paina **OK**.
3. Valitse ja säädä seuraavat: Hälytys päällä/pois, taajuus, päivämäärä/aika, lähde, kesto, äänenvoimakkuus. Siirry jokaiseen kohtaan painamalla **OK**-painiketta.

Huomautus: Jos hälytyslähteenä on valittu Digital Radio tai FM, seuraava valikkokohta on halutun aseman valinta.

KUULOKE

Liitä kuuloke kuulokeliitintään laitteen takapuolella. Äänen kaiuttimien kautta ei ole enää kuultavissa.

JÄRJESTELMÄASETUKSET

Paina **MENU**-painiketta, valitse "System Settings" ja vahvista painamalla **OK**.

Löydät seuraavat asetukset:

Teema

Säädä taustaväri.

Yötila

Voit aktivoida tai deaktivoida yötilan ja säätää aikaa, jolloin yötila on käytössä.

Taajuuskorjain

Säädä MyEQ-ominaisuuden viittä esiasennettua ääniasetusta.

Kellonaika/päivämäärä

- Aseta kellonaika/päivämäärä: Säädä manuaalisesti kellonaikaa ja päivämäärää.
- Automaattinen päivitys: Säädä ajan ja päivämäärän lähdettä ja päivämäärän päivitystä, deaktivoi päivitystoiminto.
- Aseta kellonajan muodoksi 12/24: Aseta kellonajan muoto.
- Aseta päivämäärän muoto: Aseta päivämäärän muoto.
- Kellon tyyli: Säädä valmiustilan neljää eri tyyliä.

Taustavalo

Säädä aikakatkaisun tasoa ja taustavaloa valmiustilassa ja päällä-tilassa.

Kieli

Säädä valikon kieli.

Tehdasasetusten palautus

Nollaa laite ja poista kaikki asetukset.

Ohjelmistopäivitys



Asenna uusi ohjelmisto laitteeseen. Ohjelmistopäivitys on mahdollinen vain USB:n kautta.

HUOMAA: Varmista ennen ohjelmistopäivitystä, että DAB970BR on kytketty varmaan verkkovirtaliitäntään. Virran katkaiseminen päivityksen aikana saattaa vaurioittaa laitetta pysyvästi.

Ohjelmistoversio

Näyttää asennetun ohjelmiston version.

TEKNISET TIEDOT

Virtalähde	: Käytä vain mukana toimitettua virtasovitinta
Virransyöttö	: 100–240 V ~ 50/60 Hz
Virran tuotto	: 18 V  1,2 A
USB-liitäntä	: 5V  1A
DAB+ alue	: 174,928 – 239,200 MHz
FM-alue	: 87,5 – 108MHz
Esiasetetut asemat	: 40 DAB+ 40 FM
Bluetooth-versio	: V2.1 + EDR
Äänen lähtöteho	: 2 x 15 W RMS

Pidätämme oikeuden teknisiin muutoksiin ja painovirheisiin.

Tekijänoikeus: Woerlein GmbH, 90556 Cadolzburg, www.soundmaster.de

Kopiointi on sallittua vain Woerlein GmbH:n luvalla



HERSTELLER / IMPORTEUR

Wörlein GmbH
Gewerbestraße 12
D 90556 Cadolzburg, Germany

Tel: +49 9103 71 67 0
Fax: +49 9103 71 67 12
E-Mail: info@woerlein.com

Hiermit bestätigt Wörlein GmbH, dass sich dieses Gerät in Übereinstimmung mit den grundlegenden Anforderungen und den übrigen einschlägigen Bestimmungen der Richtlinie 2014/53/EU befindet.

Eine Kopie der Konformitätserklärung kann unter obenstehender Adresse bezogen werden.

Hereby, Wörlein GmbH declares that this device is in compliance with the essential requirements and other relevant provisions of Directive 2014/53/EU.

A copy of the declaration of conformity can be obtained from the above address.

Par la présente, Wörlein GmbH déclare que cet appareil est conforme aux exigences principales et autres clauses applicables de la Directive 2014/53/EU.

Une copie de la déclaration de conformité peut être obtenue à l'adresse ci-dessus.

Wörlein GmbH verklaart hierbij dat dit apparaat in overeenkomst is met de essentiële vereisten en andere relevante bepalingen van de Richtlijn 2014/53/EU.

Een kopie van de conformiteitsverklaring kunt u verkrijgen op het hierboven vermelde adres.

Con la presente, Wörlein GmbH dichiara che questo dispositivo è conforme ai requisiti essenziali e altre disposizioni contenute nella Direttiva 2014/53/EU.

Una copia della dichiarazione di conformità può essere richiesta all'indirizzo sopra indicato.

Härmed Wörlein GmbH deklarerar att denna enhet är i överensstämmelse med de grundläggande kraven och andra relevanta bestämmelser i direktiv 2014/53/EU.

En kopia av försäkran om överensstämmelse kan erhållas från ovanstående adress.

Herved Wörlein GmbH erklærer, at denne enhed er i overensstemmelse med de væsentlige krav og øvrige relevante krav i direktiv 2014/53/EU.

En kopi af overensstemmelseserklæringen kan hentes fra ovennævnte adresse.

Tímto Wörlein GmbH prohlašuje, že toto zařízení je ve shodě se základními požadavky a dalšími příslušnými ustanoveními směrnice 2014/53/EU.

Kopii prohlášení o shodě lze získat na výše uvedené adrese.

Por este meio, Wörlein GmbH declara que este dispositivo está em conformidade com os requisitos essenciais e outras disposições da Directiva 2014/53/EU.

Uma cópia da declaração de conformidade pode ser obtida no endereço acima.

Wörlein GmbH confirma que este dispositivo cumple con los requisitos esenciales y otras disposiciones relevantes de la Directiva 2014/53 / UE.

Se puede obtener una copia de la declaración de conformidad en la dirección anterior.

Wörlein GmbH tímto potvrdzuje, že toto zariadenie je v súlade so základnými požiadavkami a ďalšími príslušnými ustanoveniami smernice 2014/53 / EÚ.

Kópiu vyhlásenia o zhode je možné získať na uvedenej adrese.

Wörlein GmbH potrjuje, da je ta naprava v skladu z bistvenimi zahtevami in drugimi ustreznimi določbami Direktive 2014/53 / EU.

Kopijo izjave o skladnosti je mogoče dobiti na zgornjem naslovu.

Wörlein GmbH confirmă prin prezenta că acest dispozitiv respectă cerințele esențiale și alte prevederi relevante ale Directivei 2014/53 / UE.

O copie a declarației de conformitate poate fi obținută de la adresa de mai sus.

Wörlein GmbH patvirtina, kad šis prietaisas atitinka esminius reikalavimus ir kitas atitinkamas Direktyvos 2014/53 / ES nuostatas.

Atitikties deklaracijos kopiją galima gauti iš pirmiau nurodyto adreso.

A Wörlein GmbH megerősíti, hogy ez az eszköz megfelel a 2014/53 / EU irányelv alapvető követelményeinek és egyéb vonatkozó rendelkezéseinek.

A megfeleléségi nyilatkozat egy példányát a fenti címről szerezheti be.

Wörlein GmbH potvůrzdava, che tova ustrořstvo e v sůotvet-stvie sůs sůshtestvenite iziskvaniya i drugi prilozhimi razporedbi na Direktiva 2014/53 / ES. Kopie ot deklaratsiyata za sůotvet-stvie mozhe da bůde polucheno ot goreposocheniya adres.

Wörlein GmbH kinnitab käesolevaga, et see seade vastab direktiivi 2014/53 / EL olulistele nõuetele ja muudele asjakohastele sätetele.

Vastavusdeklaratsiooni koopia saab eespool nimetatud aadressilt.

Wörlein GmbH vahvistaa, että tämä laite on direktiivin 2014/53 / EU olennaisten vaatimusten ja muiden asiaa koskevien säännösten mukainen.

Kopio vaatimustenmukaisuusvakuutuksesta on saatavissa edellä mainitusta osoitteesta.

Ar šo Wörlein GmbH apstiprina, ka šī ierīce atbilst Direktīvas 2014/53 / ES būtiskajām prasībām un citiem attiecīgajiem noteikumiem.

Atbilstības deklarācijas kopiju var iegūt, izmantojot iepriekš minēto adresi.

Wörlein GmbH bekræfter herved at denne enheten er i samsvar med de vesentlige kravene og andre relevante bestemmelser i direktiv 2014/53 / EU.

En kopi av samsvarserklæringen kan fås fra adressen ovenfor.

Wörlein GmbH niniejszym potwierdza, że to urządzenie jest zgodne z zasadniczymi wymaganiami i innymi stosownymi postanowieniami dyrektywy 2014/53 / UE.

Kopię deklaracji zgodności można uzyskać pod powyższym adresem.