



DEUTSCH
ENGLISH
FRANÇAIS
NEDERLANDS
ITALIANO
ESPANOL

PORTUGUÊS
SVENSKA
ČEŠTINA
SLOVENSKÝ
LIETUVOS
LATVIJAS

Hersteller

Wörlein GmbH
Gewerbestr. 12
D 90556 Cadolzburg
GERMANY

Tel.: +49 9103/71670
Fax.: +49 9103/716712
Email: info@soundmaster.de
Web: www.soundmaster.de

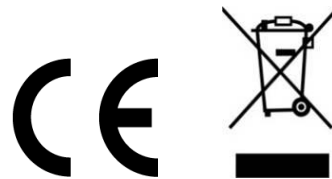

HINWEIS ZUM UMWELTSCHUTZ



Dieses Produkt darf am Ende seiner Lebensdauer nicht über den normalen Haushaltsabfall entsorgt werden, sondern muss an einem Sammelpunkt für das Recycling von elektrischen und elektronischen Geräten abgegeben werden. Das Symbol auf dem Produkt in der Gebrauchsanleitung oder auf der Verpackung weist darauf hin

Die Werkstoffe sind gemäß Ihrer Kennzeichnung wiederverwertbar. Mit der Wiederverwendung der stofflichen Verwertung oder anderen Formen der Verwertung von Altgeräten, leisten Sie einen wichtigen Beitrag zum Schutze unserer Umwelt

Bitte fragen Sie Ihre Gemeindeverwaltung nach der zuständigen Entsorgungsstelle.

	WARNUNG	
Gefahr elektrischer Schläge Gerät nicht öffnen!		
Zur Vermeidung von Stromschlägen darf dieses Gerät nicht geöffnet werden. Es enthält keine Bauteile, die vom Benutzer gewartet oder repariert werden können, Wartungs- und Reparaturarbeiten dürfen nur von Fachpersonal ausgeführt werden.		



Dieses Symbol zeigt an, dass im Inneren des Gerätes gefährliche Spannungen vorhanden sind, und einen Stromschlag verursachen können.



Dieses Symbol weist auf wichtige Bedienungs- und Wartungsanweisungen bezüglich des Geräts hin.

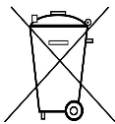

Verbrauchte Batterien sind Sonderabfall und gehören NICHT in den Hausmüll! Als Verbraucher sind Sie gesetzlich verpflichtet alle Batterien und Akkus egal ob Schadstoffe *) enthalten oder nicht zur umweltschonenden Entsorgung zurückzugeben.

Sie können alle Batterien und Akkus bei den öffentlichen Sammelstellen in Ihrer Gemeinde oder dort unentgeltlich abgeben wo Batterien und Akkus der betreffenden Art verkauft werden.

Batterien und Akkus bitte nur in entladendem Zustand abgeben.

*) gekennzeichnet mit Cd = Cadmium, Hg = Quecksilber, Pb = Blei

- Verwenden Sie nur Batterien, die frei von Quecksilber & Cadmium sind.
- Batterien dürfen nicht in die Hände von Kindern gelangen. Kinder können Batterien verschlucken. Wurde eine Batterie verschluckt, muss sofort medizinische Hilfe in Anspruch genommen werden.
- Überprüfen Sie regelmäßig die Batterien um ein Auslaufen der Batterie zu vermeiden.
- Batterien dürfen keiner Hitze (z. B. Sonnenbestrahlung), Feuer ausgesetzt werden.
- ACHTUNG: Explosionsgefahr bei falscher Batteriehandhabung. Nur durch denselben oder baugleichen Batterietyp ersetzen.

	WARNUNG
VERSCHLUCKEN DER BATTERIE FÜHRT ZU VERÄTZUNGEN	
Das Produkt enthält eine Knopfzellenbatterie.	
Ein verschlucken dieser Batterie kann innere Verbrennungen verursachen und innerhalb von 2 Stunden zum Tode führen. Batterien dürfen nicht in die Hände von Kindern gelangen. Kinder können Batterien verschlucken. Wurde eine Batterie verschluckt, muss sofort medizinische Hilfe in Anspruch genommen werden. Wenn das Batteriefach nicht mehr ordnungsgemäß schließt, verwenden Sie das Produkt nicht weiter und halten es von Kindern fern. Wenn Sie meinen, dass Batterien verschluckt wurden oder sich in irgendeinem Körperteil befinden, suchen Sie unverzüglich medizinische Hilfe auf.	

- Das Gerät ausnahmslos nur in trockenen Innenräumen betreiben.
- Niemals mit Feuchtigkeit in Verbindung bringen.
- Schützen Sie das Gerät vor tropfenden oder spritzenden Flüssigkeiten, und stellen Sie keine mit Flüssigkeit gefüllten Gefäße (z. B. Vasen) auf das Gerät.
- Betreiben Sie das Gerät nur in einem gemäßigten Klima.
- Schließen Sie das Gerät nur an eine vorschriftsmäßig installierte und geerdete Netzsteckdose an. Die Netzspannung muss mit den Angaben auf dem Typenschild des Gerätes übereinstimmen.
- Achten Sie darauf, dass im Betrieb das Netzkabel niemals nass oder feucht wird. Das Netzkabel darf nicht eingeklemmt oder anderweitig beschädigt werden.
- Der Netzstecker dient als Trennvorrichtung und muss ohne Schwierigkeiten benutzbar sein.
- Achten Sie beim Verlegen des Netzkabels darauf, dass es beim Betrieb des Gerätes nicht zu einer Stolperfalle werden kann.
- Lassen Sie beschädigte Netzstecker oder Netzkabel sofort von dem Kundenservice austauschen.
- Prüfen Sie das Gerät, das Netzkabel sowie den Netzstecker regelmäßig auf sichtbare Beschädigungen. Verwenden Sie das Gerät auf keinen Fall, wenn Sie Beschädigungen festgestellt haben.
- Benutzen Sie das Gerät nicht, wenn es Beschädigungen aufweist, wenn es heruntergefallen ist oder nicht einwandfrei funktioniert.
- Sie dürfen das Gehäuse nicht öffnen oder reparieren. In diesem Falle ist die Sicherheit nicht gegeben und die Garantie erlischt. Reparaturen sind ausschließlich durch einen Service-Center/Kundencenter auszuführen.
- Ziehen Sie bei Gewitter oder einer längerer Abwesenheit (z.B. Urlaub) den Netzstecker und entnehmen Sie ggf. die Batterien.
- Kinder sollten das Gerät nur unter Aufsicht Erwachsener betreiben.
- Lassen Sie das Gerät während des Gebrauchs nicht unbeaufsichtigt.
- Das Gerät ausnahmslos nur mit einem trockenen Abstaubtuch reinigen.
- KEINE REINIGUNGSMITTEL oder TÜCHER mit GROBEN Material verwenden!!!
- Das Gerät keiner Sonnenbestrahlung oder anderen Hitzequellen aussetzen.
- Stellen Sie das Gerät so auf, dass kein Hitzestau entstehen kann, also frei und gut belüftet.
- Achten Sie darauf, dass an den Seiten ein Mindestabstand von 10 cm besteht, um eine ausreichende Luftzirkulation zu gewährleisten.
- Decken Sie niemals die Belüftungsöffnungen zu!!!
- Offene Brandquellen, wie z.B. brennende Kerzen, dürfen nicht auf das Gerät gestellt werden.
- Das Gerät an einem sicheren, erschütterungsfreien Platz aufstellen.
- Benutzen Sie das Gerät nicht, wenn es Beschädigungen aufweist, wenn es heruntergefallen ist oder nicht einwandfrei funktioniert.
- Gerät möglichst weit entfernt von Computern und Mikrowellengeräten platzieren, da es sonst evtl. zu Empfangsstörungen im Radiobetrieb kommen kann.
- Treten wegen einer elektrostatischen Entladung oder kurzzeitigen Netzüberspannung Fehlfunktionen auf, setzen Sie das Gerät zurück. Ziehen Sie hierfür den Netzstecker bzw. Netzadapter und schließen ihn nach einigen Sekunden wieder an.

BEDIENELEMENTE

DRAUFSICHT

- 1 Ab ▼ / WAVE
- 2 Lautstärkeauswahl
- 3 Radio / Sleep
- 4 Snooze / Dimmer zz • ☀
- 5 Set / Memory
- 6 Alarm 1.2/ON.OFF
- 7 Auf ▲

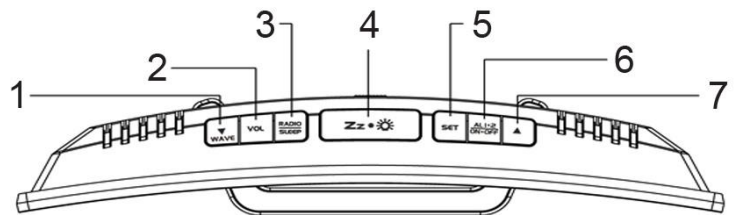

FRONTANSICHT

- 8 Funkuhrsignal
- 9 Uhrzeit
- 10 Sleep-Timer aktiviert
- 11 Memory
- 12 Alarm 1
- 13 Alarm 2
- 14 PM Anzeige (nicht bei 24h-Modus)
- 15 Außentemperaturanzeige
- 16 Innentemperaturanzeige
- 17 Wetteranzeige

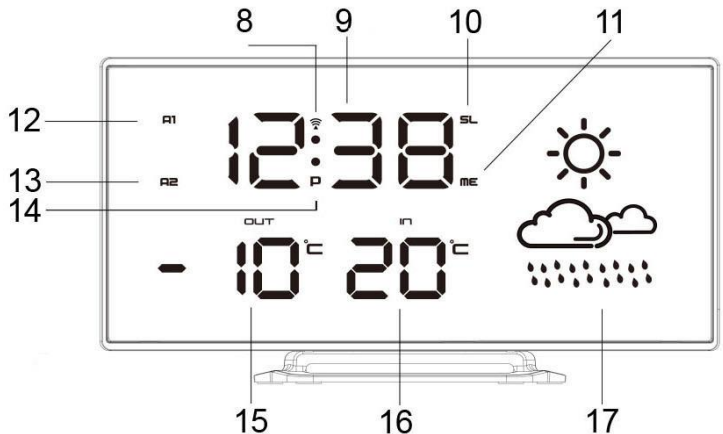

RÜCKANSICHT

- 18 Reset-Taste
- 19 Buchse für Netzteil
- 20 Sicherungsschraube
- 21 Batteriefachabdeckung

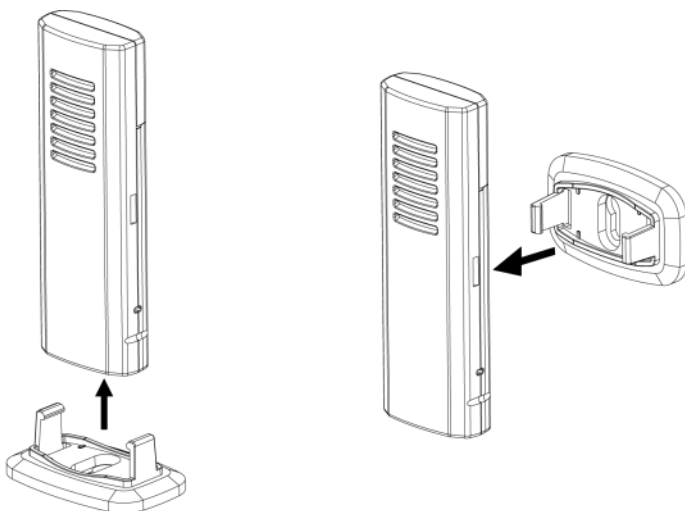
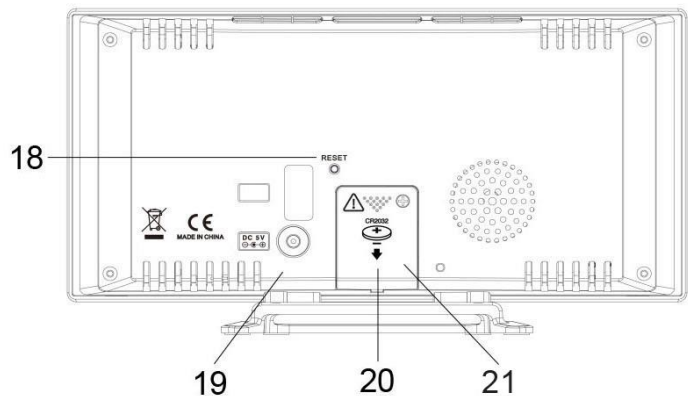

Außentempersensoren

1. Bedenken Sie dass der Außentempersensoren eine Reichweite von 50 Meter bei freier Sicht hat. Hindernisse können die Reichweite vermindern.
2. Bringen Sie den Halter auf der Unterseite des Sensors an für Standmontage. Bringen Sie den Halter auf der Rückseite an für Wandmontage.

EINLEGEN DER BACKUP-BATTERIE

1. Legen Sie das Gerät mit der Vorderseite auf eine flache und weiche Unterlage
2. Verwenden Sie einen Schraubendreher zum Entfernen der Sicherungsschraube der Batteriefachabdeckung auf der Rückseite des Gerätes.
3. Schieben Sie die Batteriefachabdeckung zurück.
4. Legen Sie eine neue Lithium Batterie vom Typ CR2032 (nicht im Lieferumfang enthalten) ein. Achten Sie dabei auf die Polung der Batterie („+“ Seite nach oben zeigend).
5. Schließen Sie die wieder Batteriefachabdeckung und schrauben Sie die Sicherungsschraube wieder rein.

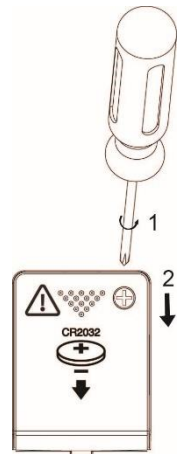

Ist die Spannungsversorgung unterbrochen wird das Gerät weiter über die Backup-Batterie versorgt. Dabei wird das Display abgeschaltet und auch der Alarm und das Radio haben keine Funktion.

Sollte die Batterie falsch eingelegt werden kann Explosionsgefahr bestehen. Tauschen Sie die Batterie immer nur mit Batterien gleichen Typs aus!

ERSTEINRICHTUNG

1. EINRICHTEN DES AUSSSENSORS

Stellen Sie das Radio und den Außensensor nebeneinander. Schieben Sie die Batteriefachabdeckung des Außensensors zurück. Legen Sie 2x AAA-Batterien in das Batteriefach ein. Achten Sie dabei auf die Polung welche im Inneren des Batteriefaches abgebildet ist. Stellen Sie sicher dass sich der Schalter in Position „1“ befindet. Schließen Sie das Batteriefach wieder mit der Abdeckung. Montieren Sie den Sensor wettergeschützt und setzen sie ihm nicht direkter Sonneneinstrahlung aus.

2. SPANNUNGSVERSORGUNG

Verwenden Sie nur den mitgelieferten Adapter!

Stecken Sie den DC-Stecker in die dafür vorgesehene Buchse auf der Rückseite des Gerätes und stecken Sie das Netzteil in eine herkömmliche Steckdose.

Das Gerät empfängt nach wenigen Sekunden das Signal vom Außensensor. Platzieren Sie den Außensensor an einem trockenen und schattigen Platz. Die Anzeige der Außentemperatur wird nach einer Laufzeit von etwa 30 Minuten stabil.

3. EINRICHTEN DER ANTENNE

Öffnen Sie komplett die FM-Antenne und ändern Sie die Richtung für den bestmöglichen Empfang. Kürzen oder verlängern Sie die Antenne nicht oder schließen Sie sie an eine weitere an.

4. FUNKUHR-SYNCHRONISATION

In ca. 3 Minuten beginnt der Radiowecker nach dem DCF-Zeitsignal zu suchen. Während der Synchronisation ist das Display abgedunkelt und die Tasten lassen sich nicht bedienen. Der komplette Ablauf dauert in der Regel 7-10 Minuten.

5. MANUELLE EINSTELLUNG DER WETTERANZEIGE

Das Uhrenradio errechnet die Wettervorhersage durch den Wechsel des Luftdruckes. Wenn Sie das Gerät das erste Mal einschalten kann es einige Tage dauern bis genauere Wettervorhersagen möglich sind. Das manuelle Einstellen der Wettervorhersage kann den Vorgang beschleunigen.

Gehen Sie hierzu zu „Manuelle Einstellungen“ zu Schritt 6.

UMWELTBEDINGTE EMPFANGSPROBLEME

Das Radio empfängt die aktuelle Zeit mit Funktechnologie. Wie bei allen Geräten mit Funkempfang kann der Empfang unter nachfolgenden Umständen beeinflusst werden:

- Lange Übertragungswege
- In der Nähe von Berge und Täler
- In der Nähe von hohen Gebäuden
- In der Nähe von Hochspannungsleitungen
- In der Nähe von Autobahnen und Flughäfen.
- Innerhalb Betongebäuden
- In der Nähe von Baustellen
- In der Nähe von elektrischen Geräten
- Innerhalb beweglichen Fahrzeugen
- In der Nähe von metallischen Konstruktionen

Platzieren Sie das Gerät an einem Ort mit bestmöglichem Empfang z.B. in der Nähe von Fenstern, weg von metallischen Oberflächen und elektrischen Geräten.

UHRZEIT (FUNKUHR)



Wird das Gerät an das Stromnetz angeschlossen startet automatisch die Einstellung der Funkuhr. Dabei blinkt das  Symbol im Display.

Empfang des Funksignals	 Symbol blinkt
Erfolgreiche Einstellung	 Symbol leuchtet konstant
Fehlgeschlagene Einstellung	 Symbol verschwindet

AUTOMATISCHE SYNCHRONISATION

Das Gerät synchronisiert automatisch jeden Tag um 1.00 Uhr, 2.00 Uhr und 3.00 Uhr. Sollte kein Funksignal zu empfangen sein startet das Gerät um 4.00 Uhr erneut einen Versuch. Ist auch hier keine Synchronisation möglich startet nochmals ein Versuch um 5.00 Uhr. Wenn auch hier keine Synchronisation erfolgt Sie wieder am nächsten Tag um 1.00 Uhr.







MANUELLE SYNCHRONISATION

Drücken und halten Sie die  / **WAVE** Taste. Das Gerät startet die manuelle Synchronisation. Wenn Sie die  / **WAVE** Taste drücken und halten wird die Synchronisation beendet.





Während die Wetterstation die Uhrzeit synchronisiert wird das Display abgedunkelt. Nach Beendigung wird die ursprüngliche Helligkeit wieder hergestellt. Während der Synchronisation lässt sich das Gerät nicht bedienen und Temperaturmessungen werden auch nicht vorgenommen.

Hinweis: Wenn das Gerät eingeschaltet ist kann das den Empfang während der Synchronisation beeinflussen. Schalten Sie während der Synchronisation das Gerät mit der Taste **zz** •  aus.

MANUELLE EINSTELLUNGEN

1. Drücken und halten Sie die **SET** Taste. Im Display blinkt „00“. Drücken Sie  /  um die Zeitzone einzustellen:
 „00“ = GMT +1 (z.B. Deutschland)
 „01“ = GMT +2 (z.B. Finnland)
 „-01“ = GMT 00 (z.B. Großbritannien)
2. Drücken Sie **SET** erneut, beginnt die Stundenanzeige zu blinken. Drücken Sie  /  um die Stunden einzustellen.
3. Drücken Sie **SET** erneut, beginnt die Minutenanzeige zu blinken. Drücken Sie  /  um die Minuten einzustellen.

4. Drücken Sie **SET** erneut, beginnt im Display „24Hr“ zu blinken. Drücken Sie ▼ / ▲ um zwischen 12Hr ⇔ 24Hr – Modus zu wählen. Im „12Hr“-Modus wird die Anzeige **P (PM)** im Display bei der Nachmittagszeit angezeigt. Es gibt keine Anzeige der Vormittagszeit.
5. Drücken Sie **SET** erneut, beginnt im Display „n5“ zu blinken. Drücken Sie ▼ / ▲ um die Schlummerzeit (Snooze) zwischen n5 bis n60 einzustellen.
6. Drücken Sie **SET** erneut beginnt das Wetter-Icon zu blinken Drücken Sie ▼ / ▲ um die Vorhersagen aus TV oder Internet einzustellen.
7. Durch erneutes Drücken der **SET** Taste gelangen Sie in den Normalmodus zurück oder wenn innerhalb 10 Sekunden keine weitere Taste gedrückt wird.

SONNE	
SONNE UND WOLKEN	
WOLKEN	
NIEDERSCHLAG	

ALARM

ALARM EINSTELLEN

1. Drücken und halten Sie **AL 1.2/ON.OFF**. Die A1 LED und die Stundenanzeige beginnt zu blinken. Drücken Sie ▼ / ▲ um die Stunden einzustellen.
2. Drücken Sie **AL 1.2/ON.OFF** erneut, beginnt die Minutenanzeige zu blinken. Drücken Sie ▼ / ▲ um die Minuten einzustellen.
3. Drücken Sie **AL1.2/ON.OFF** erneut, erscheint im Display „bu“. Um den Weckton einzustellen drücken Sie ▼ / ▲ :
bu = Wecken mit Signalton
rd = Wecken mit Radio
4. Drücken Sie **AL 1.2/ON.OFF** erneut. Wenn Sie „rd“ (Wecken mit Radio) ausgewählt haben, können Sie zwischen „HI“ und „LO“ die Lautstärke auswählen. Diese Auswahl ist bei „bu“ (Wecken mit Weckton) nicht möglich.
5. Drücken Sie **AL 1.2/ON.OFF** erneut. Die A2 LED und die Stundenanzeige beginnt zu blinken. Drücken Sie ▼ / ▲ um die Stunden einzustellen. Wiederholen Sie die Schritte 2 bis 5 um den Alarm 2 einzustellen.
6. Zum Speichern der Alarmeinstellungen drücken Sie einmal die **STORE** Taste oder wenn Sie innerhalb von 10 Sekunden keine Taste drücken geht das Gerät automatisch zurück zur Uhrzeit.

ALARM EIN- ODER AUSSCHALTEN

1. Drücken Sie **AL 1.2/ON.OFF** um Alarm 1 zu aktivieren. Es erscheint die A1 LED im Display.
2. Drücken Sie **AL 1.2/ON.OFF** erneut um den Alarm 2 zu aktivieren. Es erscheint die A2 LED im Display.
3. Drücken Sie erneut die **AL 1.2/ON.OFF** Taste werden Alarm 1 und 2 aktiviert. Beide LEDs erscheinen im Display.
4. Drücken Sie **AL 1.2/ON.OFF** erneut wird Alarm 1 und 2 deaktiviert.

ALARMTON BEENDEN

Wenn der Alarm 1 oder 2 ertönt, blinken die entsprechenden LEDs A1 oder A2 im Display. Drücken Sie die **RADIO/SLEEP** oder **AL 1.2** um den Alarm-Ton abzuschalten. Danach leuchtet A1 oder A2 wieder im Display.

SNOOZE FUNKTION

Wenn der Alarm ertönt und Sie drücken die **zz•☼** Taste, wird der Alarm unterbrochen und beginnt erneut nach der eingestellten Snooze-Einstellung.

SLEEP TIMER

1. Wenn das Gerät in Betrieb ist drücken und halten Sie **RADIO/SLEEP** um den Sleep-Funktion zu starten. Die SL LED erscheint und die Einschlafzeit von 5 Minuten wird im Display angezeigt.
2. Durch einen weiteren Druck auf die **RADIO/SLEEP** Taste können Sie die Minuten verändern: 5, 15, 30, 45, 60, 75, 90 oder AUS
3. Springt das Gerät zurück zur Uhrzeit und Sie drücken und halten die **RADIO/SLEEP** Taste zeigt Ihnen das Gerät die restliche Laufzeit an.
4. Nach Ablauf der Zeit schaltet sich das Gerät automatisch aus.
5. Um die Sleep-Funktion vorzeitig zu beenden drücken Sie die **zz•☼** Taste.

DIMMER

Drücken Sie in Stand-by die **zz•☼** Taste um die Helligkeit des Displays zu verändern: hell / mittel / aus.

RADIO

1. Um das Radio einzuschalten drücken Sie die **RADIO/SLEEP** Taste. Im Display erscheint „ON“ und anschließend die Radiofrequenz.
2. Drücken Sie **▼ / ▲** um die Frequenz zu verändern. Drücken und halten Sie **▼ / ▲** startet das Gerät den Suchlauf und bleibt beim nächsten gefundenen Sender stehen.
3. Um die Lautstärke zu verändern drücken Sie die **VOL** Taste. Im Display erscheint die aktuelle Lautstärke. Drücken Sie **▼ / ▲** um die Lautstärke zwischen **L00** (Ton aus) und **L15** (Maximum) zu verändern.
4. Drücken Sie **zz•☼** um das Radio wieder auszuschalten.

Hinweis: Halten Sie das Gerät fern von Leuchtstofflampen oder anderen elektronischen Geräten fern welche den Empfang stören können.





FESTSENDER SPEICHERN

Das Gerät verfügt über die Möglichkeit 10 Sender abzuspeichern.

1. Schalten Sie das Radio an und wählen Sie den gewünschten Sender aus.
2. Drücken und halten Sie **SET** bis die „ME“ LED und im Display „P01“ erscheint: Drücken Sie **SET** erneut um den Sender auf Station 1 zu speichern.
3. Drücken Sie **▼ / ▲** Tasten um den nächsten Sender zu suchen. Drücken und halten Sie **SET** bis die „ME“ LED erscheint und „P01“ blinkt. Drücken Sie einmal die **▲** Taste. „P02“ blinkt im Display. Durch Drücken der **SET** Taste wird der Sender auf Station 2 gespeichert.
4. Wiederholen Sie die Schritte 2 und 3 für die restlichen Speicherplätze.
5. Um auf einen Sender zuzugreifen drücken Sie während das Gerät in Betrieb ist die **SET** Taste.
6. Um einen bereits belegten Speicherplatz zu ändern suchen Sie den gewünschten Sender und wiederholen die Schritte 2 bis 4. Dies überschreibt den bisher gespeicherten Sender.

WETTERSTATION

Das Gerät zeigt vier verschiedene Wetterarten an:

SONNE	SONNE UND WOLKEN	WOLKEN	NIEDERSCHLAG
			

Hinweis: Die Wettervorhersage richtet sich nach den Änderungen des Luftdrucks. Es dauert ein paar Tage bis sich die Anzeige stabilisiert.

Verlust der Außentemperatur:

1. Wenn die Außentemperaturanzeige „--“ zeigt ist die Funkverbindung zum Außensensor unterbrochen. Drücken und halten Sie die ▲ Taste um das Signal neu zu suchen („--“ blinkt).
2. Ist das Signal weiterhin unterbrochen oder geht verloren wiederholen Sie Schritt 1 oder erneuern Sie die Batterien des Sensors. Verändern Sie auch den Standort den Sensor bis Sie wieder Empfang haben.

Innentemperaturbereich: 0°C - +50°C

Außentemperaturbereich: -40°C - +70°C

Das Display zeigt LL.L/HH.H wenn die Temperatur außerhalb des Bereiches ist.

WERKSEINSTELLUNG

Im Falle dass Ihr Gerät falsche Anzeigen im Display zeigt kann das von elektrostatischen Entladungen oder von Störungen anderer Geräte hervorgerufen werden. Drücken Sie die **RESET** Taste auf der Rückseite des Gerätes. Das Gerät wird dabei in die Werkseinstellungen zurückgesetzt und muss wieder neu eingerichtet werden.

Technische Änderungen und Druckfehler vorbehalten

Copyright by Woerlein GmbH, 90556 Cadolzburg, www.soundmaster.de

Vervielfältigung nur mit ausdrücklicher Genehmigung der Woerlein GmbH



ENVIRONMENTAL PROTECTION



Do not dispose of this product with the normal household waste at the end of its life cycle. Return it to a collection point for the recycling of electrical and electronic devices. This is indicated by the symbol on the product, user manual or packaging

The materials are reusable according to their markings. By reusing, recycling or other forms of utilization of old devices you make an important contribution to the protection of our environment.

Please contact your local authorities for details about collection points.

	WARNING Risk of electric shock Do not open!	
Caution: To reduce the risk of electric shock, do not remove the cover (or back). There are no user serviceable parts inside. Refer servicing to qualified service personnel.		



This symbol indicates the presence of dangerous voltage inside the enclosure, sufficient enough to cause electric shock.



This symbol indicates the presence of important operating and maintenance instructions for the device

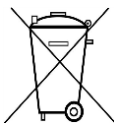

Used batteries are hazardous waste and NOT to be disposed of with the household waste! As a consumer you are legally obligated to return all batteries for environmentally responsible recycling – no matter whether or not the batteries contain harmful substances*)

Return batteries free of charge to public collection points in your community or shops selling batteries of the respective kind.

Only return fully discharged batteries

*) marked Cd = cadmium, Hg = mercury, Pb = lead

- Only use mercury and cadmium-free batteries.
- Used batteries are hazardous waste and NOT to be disposed of with the household waste!!!
- Keep batteries away from children. Children might swallow batteries.
- Contact a physician immediately if a battery was swallowed.
- Check your batteries regularly to avoid battery leakage.
- Batteries shall not be exposed to excessive heat such as sunshine, fire or the like.
- CAUTION: Danger of explosion if battery is incorrectly replaced
- Replace only with the same or equivalent type

	WARNING
DO NOT INGEST BATTERY, CHEMICAL BURN HAZARD	
This product contains a coin/button cell battery. If the coin/button cell battery is swallowed, it can cause severe internal burns in just 2 hours and can lead to death.	
Keep new and used batteries away from children. If the battery compartment does not close securely, stop using the product and keep it away from children.	
If you think batteries might have been swallowed or placed inside any part of the body, seek immediate medical attention.	

- Use the device in dry indoor environments only.
- Protect the device from humidity.
- This apparatus is for moderate climates areas use, not suitable for use in tropical climates countries.
- No objects filled with liquids, such as vases, shall be placed on the apparatus.
- The mains plug or an appliance coupler is used as the disconnect device, the disconnect devices shall remain readily operable.
- Connect this device to a properly installed and earthed wall outlet only. Make sure the mains voltage corresponds with the specifications on the rating plate.
- Make sure the mains cable stays dry during operation. Do not pinch or damage the mains cable in any way.
- A damaged mains cable or plug must immediately be replaced by an authorized service center.
- In case of lightning, immediately disconnect the device from the mains supply.
- Children should be supervised by parents when using the device.
- Clean the device with a dry cloth only.
- Do NOT use CLEANING AGENTS or ABRASIVE CLOTHS!
- Do not expose the device to direct sunlight or other heat sources.
- Install the device at a location with sufficient ventilation in order to prevent heat accumulation.
- Do not cover the ventilation openings!
- Install the device at a safe and vibration-free location.
- Install the device as far away as possible from computers and microwave units; otherwise radio reception may be disturbed.
- Do not open or repair the enclosure. It is not safe to do so and will void your warranty. Repairs only by authorized service/ customer center.
- No naked flame sources, such as lighted candles, should be placed on the unit.
- When you are necessary to ship the unit store it in its original package. Save the package for this purpose.
- In case of malfunction due to electrostatic discharge or fast transient (burst), remove and reconnect the power supply.
- If the unit is not using for a long period of time, disconnect it from the power supply by unplugging the power plug. This is to avoid the risk of fire.

PRODUCT OVERVIEW

TOP VIEW

- 1 Down ▼ / WAVE
- 2 Volume
- 3 Radio / Sleep
- 4 Snooze / Dimmer zzz☀
- 5 Set / Memory
- 6 Alarm 1.2/ON.OFF
- 7 Up ▲

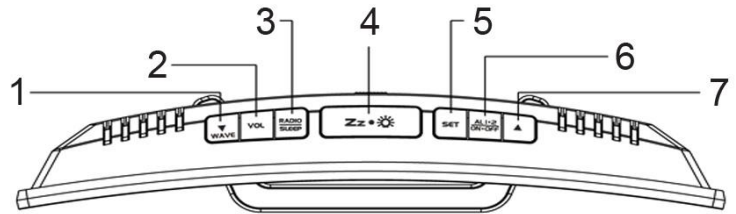

FRONT VIEW

- 8 Radio Controlled Signal
- 9 Time
- 10 Sleep
- 11 Memory
- 12 Alarm 1
- 13 Alarm 2
- 14 PM Indicator
- 15 Outdoor temperature
- 16 Indoor temperature
- 17 Weather Forecast Icon

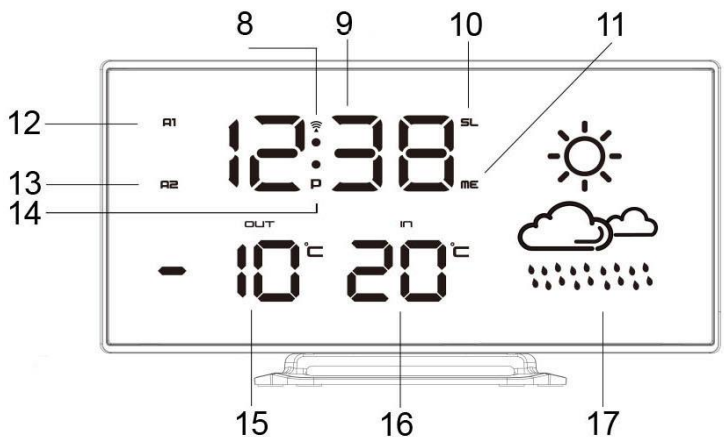

BACK VIEW

- 18 Reset button
- 19 DC socket
- 20 Screw for battery door
- 21 Battery door

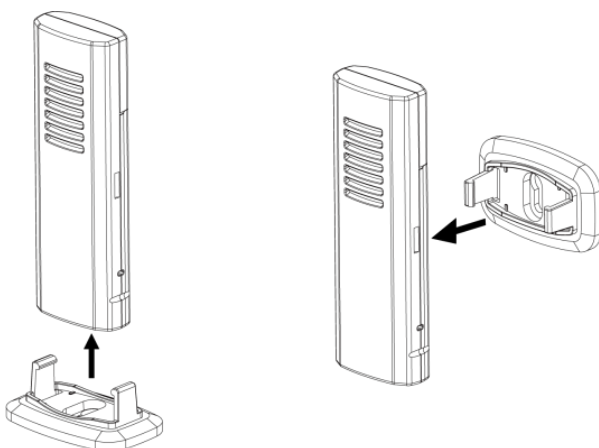
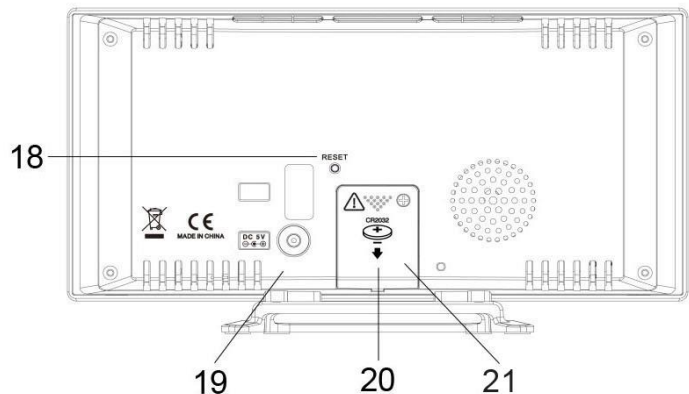

Wireless Outdoor Transmitter

1. Keep in mind that your outdoor sensor has a 50 meter open-air transmission with no obstructions. Actual transmission range will vary depending on what is in the path of the signal. Each obstruction (roof, walls, floors, etc.) will effectively decrease the signal range.
2. Insert the holder to the bottom of the outdoor transmitter for desktop or insert it to the back of the transmitter for wall mount purpose.

TO USE BACKUP BATTERY

Your clock radio requires one CR2032 lithium battery (not included) to provide backup power to the clock in the event of a temporary interruption.

1. Place your unit face down on a flat and soft surface.
2. Use a screw driver to open the backup battery compartment door on the back side of the unit.
3. Slide and remove the battery cover at the bottom of your unit.
4. Insert a new CR2032 lithium battery into the battery compartment with the “+” side facing up as indicated.
5. Close the battery compartment door and tighten the battery door screw.

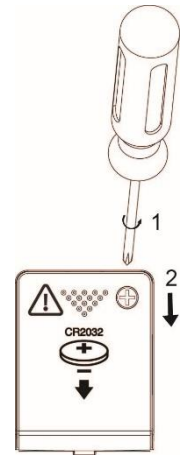

When the power supply is interrupted, the clock radio will be powered by the backup battery. The LED display is turned off, the alarm and the radio do not function.

CAUTION

Danger of explosion if the battery is incorrectly insert. Replace only with the same or equivanlent type.

QUICK SETUP

1. INSTALL YOUR OUTDOOR TRANSMITTER

Keep your clock radio and wireless sensor next to each other. Slide back the battery cover at the back of your wireless outdoor transmitter. Make sure that the channel selector is set at position 1 (right position). Then insert 2x AAA batteries (not included) into the compartment. Install the batteries correctly by following the polarity (+ and -) indications in the battery compartment. Make sure that the switch is in position “1”. Replace the battery door. Mount the Sensor weatherproof and do not expose it to direct sunlight.

2. POWER UP YOUR UNIT

Use only the supplied power adapter!

Insert the DC jack to the back case of your clock radio. Then insert the AC/DC power adaptor into a standard AC wall outlet.

Your clock radio will receive data signal from the outdoor transmitter in few seconds. Then place your sensor in a dry and shaded area outdoor away from direct sun and rain. The temperature readings will become stable and more accurate after the unit is powered up for around 30 minutes.

3. SET THE FM ANTENNA

Extend the FM antenna fully and vary the direction for the best FM reception. Do not strip, alter or attach to other antennas.

4. RECEIVE RADIO CONTROLLED TIME

In around 3 minutes the clock radio will start to search for the DCF time signal. During the DCF reception, the LED display becomes dim and all buttons do not function. This normally takes around 7-10 minutes to complete the reception.

5. MANUALLY SET YOUR WEATHER ICONS

The weather stations computes weather forecast based on changes in air pressure. However, when using the weather station for the first time, it may take up to a few days of collecting sufficient information for more accurate forecasts. Manual setting of the weather forecast can slightly accelerate this process.

Please go to step 6 of “**TO SET TIME, 12/24HR, CALENDAR, SNOOZE DURATION, WEATHER ICON**”.

ENVIRONMENTAL RECEPTION EFFECTS

Your radio controlled clock obtains the accurate time with wireless technology. Same as all wireless devices, the receiving ability maybe affected by, but not limited to, the following circumstances:

- Long transmitting distance
- Nearby mountains and valleys
- Among tall buildings
- Near railway, high voltage cable etc.
- Near freeway, airport, etc.
- Near construction site
- Inside concrete buildings
- Near electrical appliances
- Near computer and TV's
- Inside moving vehicles
- Near metallic structures

Place your clock at a location with optimal signal, i.e. close to a window and away from metal surface or electrical appliances.

CLOCK (DCF SIGNAL RECEPTION AND SIGNAL INDICATOR)

After your clock is powered up, it starts to receive DCF signal. The  icon flashes.

Receiving DCF signal	 icon flashing
Successful Reception	 icon becomes static
Failed Reception	 icon disappear

AUTOMATIC RECEPTION

Your clock starts automatic reception every day at 1:00, 2:00, and 3:00. If it fails to receive the DCF time signal at 3:00, it will start reception at 4:00. If it fails again, it will start reception at 5:00. If it fails again, it will start automatic reception at 1:00 again in the next day.

MANUAL RECEPTION

Simply press and hold the **▼ / WAVE** button. Your clock will start manual reception. Press and hold the **▼ / WAVE** button to stop DCF reception.

When your weather station is receiving the radio controlled time signal, the display will turn dimmer. It will resume to the brightness level which you originally selected after the radio controlled time reception is completed.





During RCC reception, all buttons do not function and it does not take temperature measurement.

Remark: turning on the FM radio during the DCF reception will affect the result of DCF time reception. It is recommended to temporarily turn off the FM radio (by one press the **zz•☼**) when the clock radio is receiving the DCF time.

MANUAL SETTINGS

- Press and hold "**SET**", **00** flash, press **▼ / ▲** to set the time zone: **-01 or 00 or 01**.
 "00" = GMT +1 hour (e.g. Germany)
 "01" = GMT +2 hours (e.g. Finland)
 "-01" = GMT 00 hour (e.g. U.K.)
- Press "**SET**" again, hour digits flash. Press **▼ / ▲** to set hours. Press and hold **▼ / ▲** to accelerate setting at fast speed.
- Press "**SET**" again, the minute digits flash. Press **▼ / ▲** to set minutes. Press and hold **▼ / ▲** to accelerate setting at fast speed.
- Press "**SET**" again, the display shows "24Hr" flash. Press **▼ / ▲** to select **12Hr ⇄ 24Hr**. In **12Hr** mode, **P (PM)** will appear on the display to indicate afternoon time. There is no **AM** indicator.

5. Press **"SET"** again, display shows n5 and flash. Press ▼ / ▲ button to set snooze duration from n5 to n60 minutes.
6. Press **"SET"** once again, weather icons flash. Press ▼ / ▲ button to set the weather forecast condition according to the forecast on TV or internet.
7. Press **SET** once again to return to normal mode or it will return to normal mode in around 10 seconds if no further press of any other buttons.

SUNNY	
SUNNY AND CLOUDY (PARTLY SUNNY)	
CLOUDY	
RAIN/SNOW	

ALARM

SET ALARM

1. Press and hold **"AL 1.2/ON.OFF"**, the A1 LED and the hour digits flashes. Press ▼ / ▲ to set Alarm 1´ hours. Press and hold ▼ / ▲ to accelerate your setting.
2. Press **"AL 1.2/ON.OFF"** once again, the minutes digits flashes. Press ▼ / ▲ to set Alarm 1´ minutes. Press and hold ▼ / ▲ to accelerate your setting.
3. Press **"AL 1.2/ON.OFF"** once, the LED display shows **"bu"**. To select the sound sources of your alarm press ▼ / ▲:
 - bu** = wake to buzzer
 - rd** = wake to radio
4. Press **"AL 1.2/ON.OFF"** once. If **"rd"** (wake to radio) is selected, press ▼ / ▲ to select **"HI"** or **"LO"** for the volume of radio you wake up to. This section does not apply for **"bu"** (wake to buzzer).
5. Press **"AL1.2/ON.OFF"** once the A2 LED and the hour digits flash. Press ▼ / ▲ to set Alarm 2´hour. Repeat step 2 to 5 above to set alarm 2.
6. To store your alarm settings, press **"SET"** once (or if no button is pressed in around 10 seconds), your clock radio will return to normal time display mode.

When the related alarm is turned on, it will be indicated by the appearance of the **A1** and / or the **A2** LED on the left side of the display.

TURN ON / OFF ALARM 1 AND 2

1. Press **"AL 1.2/ON.OFF"** once to activate Alarm 1, A1 LED appears.
2. Press **"AL 1.2/ON.OFF"** once again to activate Alarm 2, A2 LED appears.
3. Press once again to activate both Alarm 1 and 2. Both A1 and A2 LED's appear.
4. Press once again to deactivate both alarms. Both A1 and A2 LED's disappear.

STOP AND RESET THE ALARM TO COME ON THE NEXT DAY

When alarm 1 or 2 is sounding, the related **A1** or **A2** LED flashes. Press the **"RADIO / SLEEP"** or **"AL 1.2/ON.OFF"** once to stop the alarm and reset it to come on the following day. After that **A1** and / or **A2** LED remains on the display.

SNOOZE OPERATION

When alarm is sounding, press **zz•☼** once, the alarm will be silenced and come on again after the set snooze duration.

Note: If your second alarm activates while the first alarm is sounding or it is in the snooze mode, the second alarm overrides the first alarm (the first alarm is reset to come on the next day).

SLEEP TIMER

1. When radio is turned on, press and hold **"RADIO/SLEEP"** to enter the sleep mode. The **SL** LED appear and the sleep time **"05"** (5 minutes) appear on the display.
2. Press the **"RADIO/SLEEP"** again as needed to adjust the sleep timer from 5, 15, 30, 45, 60, 75, 90 or OFF.
3. When the display changes back to show the time, press and hold **"RADIO/SLEEP"** to show the sleep time remaining.
4. The radio will play for the programmed sleep time and then shut off.
5. To turn off the radio before the sleep time has elapsed, press **zz•☼** once.

DIMMER

Press **zz•☼** to select the LED brightness (high / low / off) of the LED display. This can only be done when the radio is off.

RADIO

1. To turn on the radio, press **"RADIO/SLEEP"** once, the display shows **"ON"** and then the radio frequency readings in Mhz.
2. Press **▲** or **▼** to tune the radio to a desired station. Press and hold **▼ / ▲** to scan for the next clear station.
3. To adjust the volume, press **"VOL"** once, the display shows **"L06"**, press **▼ / ▲** to adjust volume from **L00** (sound off) to **L15** (maximum).
4. Press **zz•☼** to turn off the radio.

Remark: Keep your radio away from fluorescent lamps or other electronic devices, which may cause interference to the radio.





PRESET MEMORY

The unit has 10 preset memories for FM.

1. Turn on the radio and select a radio station you like to memorize.
2. Press and hold the **"SET"** button until **"ME"** LED appears and **"P01"** flashes. Press **"SET"** once to store Memory 1.
3. Press **▼ / ▲** to select another station you like to memorize. Then press and hold **SET** until **"ME"** LED appears and **"P01"** flashes. Press **▲** once, **"P02"** flashes. Press **"SET"** once to store Memory 02.
4. Repeat step 2 to 3 to preset memories 3 through 10.
5. To access a preset station at any time, press the **"SET"** one at a time while the radio is on.
6. To edit a preset station, select another station and then repeat step 2 to 4. This overrides the original settings.

WEATHER STATION

There are four types of weather display in your clock radio:

SUNNY	SUNNY AND CLOUDY	CLOUDY	RAIN/SNOW
			

The clock radio computes weather forecast based on changes in air pressure. However, when using it for the first time, it may take up to a few days of collecting sufficient information for more accurate forecast. Manual settings of the weather forecast can slightly accelerate this process.

Remarks: The weather icon indication is oriented from the changes of barometric pressure sensor in the clock radio. It takes few days to get stable.

If You Lose the Outdoor Temperature

1. When the outdoor temperature digits show "--", the wireless transmission is either interrupted or lost. Press & hold ▲ button of your clock radio to search for outdoor temperature signal ("--" flashes).
2. If you continue to lose the outdoor temperature display, repeat step 1 and then re-insert the batteries on the outdoor transmitter. Try placing the transmitter in a different location until you have smooth transmission of temperature data.

Temperature range indoor: 0°C - +50°C

Temperature range outdoor: -40°C - +70°C

The display shows LL.L/HH.H if the temperature is out of this range.

FACTORY RESET

In case your clock radio shows irrelevant information or digits, it can be affected by electrostatic discharge or interferences from other devices. Press the "RESET" button on the back of your clock. Your clock radio will be reset to default setting of time and calendar and you need to set it up again.

Technische Änderungen und Druckfehler vorbehalten

Copyright by Woerlein GmbH, 90556 Cadolzburg, www.soundmaster.de

Vervielfältigung nur mit ausdrücklicher Genehmigung der Woerlein GmbH



PROTECTION DE L'ENVIRONNEMENT



Ne jetez pas ce produit avec les ordures ménagères lorsqu'il est usagé. Retournez-le à un point de collecte pour le recyclage des appareils électriques et électroniques. Cette recommandation est indiquée par le symbole sur le produit, le mode d'emploi ou l'emballage.

Les composants sont réutilisables en fonction de leur marquage. En réutilisant, recyclant ou employant autrement les vieux appareils, vous contribuerez de façon significative à la protection de notre environnement.

Veillez contacter vos collectivités locales pour vous renseigner sur les points de collecte

	ATTENTION Risque d'électrocution Ne pas ouvrir!	
<p>Attention! Pour réduire le risque d'électrocution, ne retirez pas le couvercle (ou l'arrière). L'utilisateur ne peut entretenir aucune pièce à l'intérieur. Confiez l'entretien à un personnel qualifié. Ne retirez aucune pièce à l'intérieur. Confiez l'entretien à un personnel qualifié.</p>		



Ce symbole indique la présence d'une tension dangereuse à l'intérieur de l'appareil, qui est suffisante pour provoquer un choc électrique.



Ce symbole indique la présence de consignes importantes de fonctionnement et d'entretien de pour l'appareil

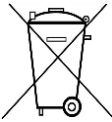

Les piles usagées sont des déchets dangereux et ne doivent PAS être jetées avec les ordures ménagères ! La loi impose aux consommateurs de disposer de **toutes les piles** pour un recyclage écologique – et ce que les piles soient de contenance dangereuse ou pas*).

Disposer gratuitement des piles dans les points de collecte de votre communauté ou auprès des magasins détaillant les piles de même catégories.

Ne disposez que de piles entièrement vides.

***) marquée Cd = cadmium, Hg = mercure, Pb = plomb**



AVERTISSEMENT **N'INGÉREZ PAS LA PILE : RISQUE DE BRÛLURES CHIMIQUES**

Ce produit contient une pile bouton/en forme de pièce. Si la pile bouton/en forme de pièce est avalée, elle peut causer des brûlures internes graves en seulement 2 heures et peut conduire à la mort.

Gardez les piles neuves et usagées hors de portée des enfants. Si le compartiment à piles ne se ferme pas correctement, arrêtez d'utiliser le produit et gardez-le hors de portée des enfants.

Si vous pensez que les piles peuvent avoir été avalées ou placées dans une partie du corps quelconque, consultez immédiatement un médecin

- Assurez-vous que le câble d'alimentation reste au sec pendant le fonctionnement. Ne pincez pas le câble et ne l'endommagez d'aucune façon
- Un câble de réseau ou une prise abimés doivent être immédiatement remplacés par un centre agréé.
- En cas de tonnerre, débranchez immédiatement l'appareil de l'alimentation.
- Les enfants doivent être surveillés par leurs parents lorsqu'ils utilisent l'appareil.
- Ne nettoyez l'appareil qu'avec un tissu sec.
- N'utilisez PAS de PRODUITS DETERGENTS ou de CHIFFONS ABRASIFS !
- N'exposez pas l'appareil à la lumière directe du soleil ou toute autre source de chaleur
- Installez l'appareil dans un emplacement suffisamment ventilé pour éviter une accumulation de chaleur.
- Ne recouvrez pas les grilles d'aération !
- Installez l'appareil dans un emplacement sécurisé et sans vibrations.
- Ne pas installer l'appareil à proximité d'ordinateurs et fours à micro-ondes; sinon la réception de radio pourrait être perturbée.
- Ne pas ouvrir ou réparer l'appareil. Cela est dangereux et annulerait la garantie. La réparation doit être uniquement effectuée que par un centre de réparations / service agréé.
- N'utilisez que des piles au mercure et sans cadmium.
- Les piles usagées sont des déchets dangereux et ne doivent PAS être jetées avec les ordures ménagères !!! Ramenez les piles à votre point de vente ou aux points de collecte de votre ville.
- Eloignez les piles des enfants. Les enfants pourraient avaler les piles. En cas d'ingestion d'une pile, contactez immédiatement un médecin.
- Vérifiez régulièrement vos piles pour éviter les fuites.
- La prise de courant ou un coupleur d'appareil est utilisé comme dispositif de déconnexion, les dispositifs de déconnexion doivent rester facilement utilisables.
- Aucune source de flamme nue, telle que des bougies allumées, ne doit être placée sur l'appareil.
- Aucun objet rempli de liquide, tel que des vases, ne doit être placé sur l'appareil.
- Cet appareil, conçu pour les climats modérés, ne convient pas pour une utilisation dans les pays au climat tropical.
- N'utilisez l'appareil qu'à l'intérieur dans un lieu sec
- Protégez l'appareil contre l'humidité
- N'ouvrez pas l'appareil **RISQUE D'ELECTROCUTION !** Faites effectuer l'ouverture et l'entretien par un personnel qualifié
- Ne connectez cet appareil qu'à une prise murale correctement installée et reliée à la terre Assurez-vous que la tension principale corresponde aux recommandations de la plaque d'indice

PRÉSENTATION DU PRODUIT

VUE DE DESSUS

- 1 Bas ▼/WAVE
- 2 Volume
- 3 Radio/sommeil
- 4 Rappel d'alarme/
variateur zz • ☀
- 5 Réglage/mémoire
- 6 ALARME 1.2/ON.OFF
- 7 Haut ▲

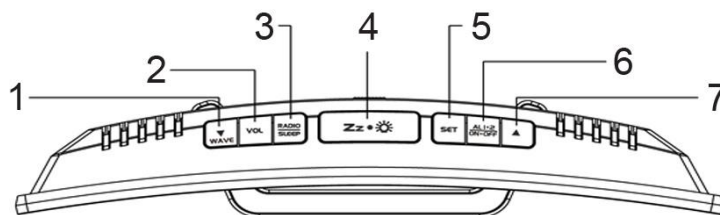

VUE DE FACE

- 8 Signal radiocommandé
- 9 Heure
- 10 Sommeil
- 11 Mémoire
- 12 ALARME 1
- 13 ALARME 2
- 14 Indicateur PM
- 15 Température extérieure
- 16 Température intérieure
- 17 Icône de prévision météo

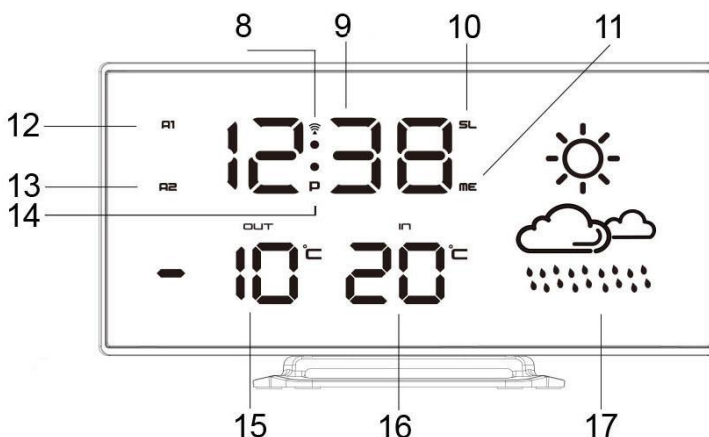

VUE ARRIÈRE

- 18 Bouton de réinitialisation
- 19 Prise CC
- 20 Vis pour couvercle des piles
- 21 Couvercle de compartiment de batterie

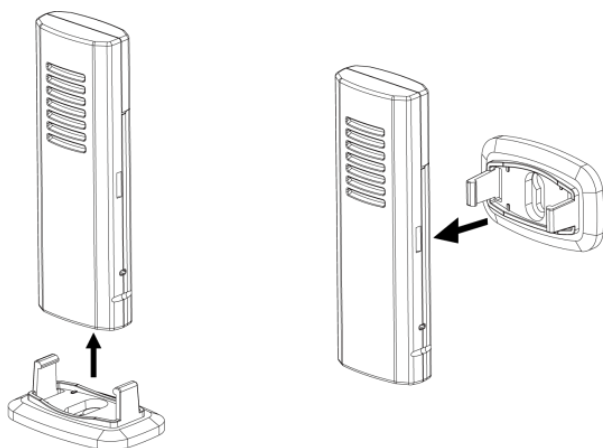
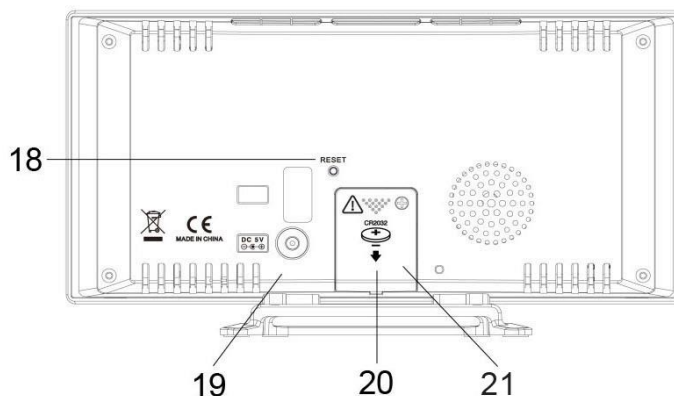

Émetteur d'extérieur sans fil

1. Gardez à l'esprit que votre capteur d'extérieur a une portée de transmission à ciel ouvert de 50 mètres sans obstacle. La portée de transmission varie selon les obstacles que rencontre le signal. Chaque obstacle (toit, mur, plancher, etc.) diminue effectivement la portée du signal.
2. Insérez le support sur le dessous de l'émetteur d'extérieur pour bureau ou insérez-le à l'arrière de l'émetteur pour montage mural.

USAGE DE LA PILE DE SECOURS

Votre radio-réveil a besoin d'une pile au lithium de type CR2032 (non fournie) pour pouvoir rester allumé en cas de panne de courant.

1. Posez l'appareil sur une surface plane et douce avec la façade vers le bas.
2. Utilisez un tournevis pour ouvrir le couvercle du compartiment de la pile de secours à l'arrière de l'appareil.
3. Glissez et retirez le couvercle de la pile sous l'appareil.
4. Installez une pile au lithium de type CR2032 neuve dans le compartiment à pile avec le « + » vers le haut comme indiqué.
5. Refermez le couvercle du compartiment de la pile et serrez la vis du couvercle de la pile.

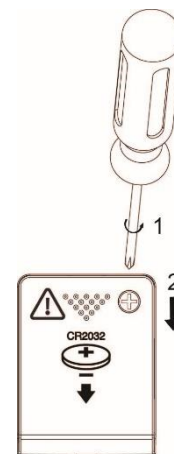

Quand l'alimentation électrique est interrompue, le radio-réveil sera alimenté par la pile de secours. L'affichage à LED est éteint, l'alarme et la radio ne fonctionnent pas.

ATTENTION

Risque d'explosion si la pile est installée de façon incorrecte. Remplacez les piles usées par des neuves de type identique ou équivalent.

RÉGLAGE RAPIDE

1. INSTALLER VOTRE ÉMETTEUR EXTÉRIEUR

Gardez votre radio-réveil et votre capteur sans fil proches l'un de l'autre. Glissez à nouveau le couvercle des piles à l'arrière de votre émetteur d'extérieur sans fil. Vérifiez que le sélecteur de canal est réglé en position 1 (position de droite). Ensuite, installez 2 piles AAA (non incluses) dans le compartiment. Installez les piles correctement en respectant les signes de polarité (+ et -) gravés dans le compartiment à piles. Remettez en place le couvercle des piles. Monter le capteur à l'épreuve des intempéries et ne pas l'exposer à la lumière directe du soleil.

2. ALIMENTER VOTRE UNITÉ

Utilisez uniquement l'adaptateur secteur fourni !

Branchez la prise CC au panneau arrière de votre radio-réveil. Ensuite, branchez l'adaptateur d'alimentation CA/CC à une prise secteur standard.

Votre radio-réveil recevra un signal de données provenant de l'émetteur d'extérieur au bout de quelques secondes. Ensuite, placez votre capteur dehors à un endroit sec et ombragé à l'abri du soleil et de la pluie. Les mesures de température se stabiliseront et deviendront plus précises au bout d'environ 30 minutes de fonctionnement.

3. RÉGLER L'ANTENNE FM

Déployez l'antenne FM et orientez-la de manière à obtenir la meilleure réception FM. Ne la dénudez pas, ne la modifiez pas et ne la fixez pas à d'autres antennes.

4. RECEVOIR TEMPS RADIO-CONTROLE

Au bout d'environ 3 minutes, le radio-réveil commencera à rechercher le signal d'heure DCF. Pendant la réception DCF, l'affichage LED devient faible et toutes les touches ne fonctionnent pas. Cela prend normalement environ 7-10 minutes pour compléter la réception.

5. RÉGLAGE MANUEL DE VOS ICÔNES MÉTÉO

Les stations météorologiques calculent les prévisions météorologiques en fonction des changements de pression atmosphérique. Toutefois, lorsque vous utilisez la station météorologique pour la première fois, il peut s'écouler quelques jours avant de recueillir suffisamment d'informations pour obtenir des prévisions plus précises. Le réglage manuel des prévisions météo peut légèrement accélérer ce processus.

Veillez passer à l'étape 6 de "POUR RÉGLER L'HEURE, 12 / 24HR, CALENDRIER, DURÉE D'INTERRUPTION, ICÔNE MÉTÉO".

EFFETS DE RÉCEPTION ENVIRONNEMENTAUX



Votre horloge radiocommandée obtient l'heure précise grâce à une technologie sans fil. Comme pour tout appareil sans fil, la capacité de réception peut être affectée par, mais sans s'y limiter, les circonstances suivantes :

- Grande distance de transmission
- À proximité de montagnes et de vallées
- Entre de grands bâtiments
- À proximité de chemins de fer, câbles sous haute tension, etc.
- À proximité d'une autoroute, d'un aéroport, etc.
- À proximité d'un chantier
- À l'intérieur de bâtiments en béton
- À proximité d'appareils électriques
- À proximité d'ordinateurs et de téléviseurs
- À l'intérieur de véhicules en mouvement
- À proximité de structures métalliques

Placez votre horloge à un endroit où le signal est optimal, c.-à-d. près d'une fenêtre et loin des surfaces métalliques ou des appareils électriques.

HORLOGE (RÉCEPTION DE SIGNAL DCF ET INDICATEUR DE SIGNAL)

Une fois que votre horloge est sous tension, elle commence à recevoir un signal DCF. L'icône  clignote.

Réception d'un signal DCF	L'icône  clignote
Réception réussie	L'icône  s'affiche fixement
Échec de la réception	L'icône  disparaît

RÉCEPTION AUTOMATIQUE

Votre horloge débute la réception automatique chaque jour à 1:00, 2:00 et 3:00. Si elle ne reçoit pas le signal horaire DCF à 3:00, elle débute la réception à 4:00. Si elle ne le reçoit toujours pas, elle débute la réception à 5:00. Si elle ne le reçoit toujours pas, elle débute la réception à 1:00 à nouveau le lendemain.

RÉCEPTION MANUELLE

Maintenez enfoncé le bouton **▼ / WAVE**. Votre horloge débute la réception manuelle. Maintenez enfoncé le bouton **▼ / WAVE** pour arrêter la réception DCF.

Quand votre station météo reçoit le signal horaire radiocommandé, la luminosité de l'écran s'atténue. La luminosité de l'écran que vous avez sélectionnée initialement se rétablira à la fin de la réception horaire radiocommandée.





Durant la réception RCC, aucun bouton ne fonctionne et l'appareil ne mesure pas la température.

Remarque: l'activation de la radio FM pendant la réception DCF affectera le résultat de la réception de l'heure DCF. Il est recommandé d'éteindre temporairement la radio FM (en appuyant une fois sur le bouton ) lorsque le radio-réveil reçoit l'heure DCF.

RÉGLAGES MANUELS

- Maintenez enfoncé « **SET** », **00** clignote, puis appuyez sur **▼/▲** pour régler le fuseau horaire :
-01, 00 ou 01.
 - « 00 » = GMT +1 heure (par ex. Allemagne)
 - « 01 » = GMT +2 heures (par ex. Finlande)
 - « -01 » = heure GMT 00 (par ex. Royaume-Uni)

- Rappuyez sur « **SET** », les chiffres des heures clignotent. Appuyez sur ▼/▲ pour régler les heures. Maintenez enfoncé ▼/▲ pour accélérer le réglage.
- Rappuyez sur « **SET** », les chiffres des minutes clignotent. Appuyez sur ▼/▲ pour régler les minutes. Maintenez enfoncé ▼/▲ pour accélérer le réglage.
- Rappuyez sur « **SET** », puis « 24Hr » clignote. Appuyez sur ▼/▲ pour sélectionner **12Hr** ↔ **24Hr**. En mode **12Hr**, **P (PM)** s'affiche pour indiquer l'après-midi. Il n'y a pas d'indicateur **AM** (matin).
- Rappuyez sur « **SET** », « n5 » clignote. Appuyez sur le bouton ▼/▲ pour régler le délai de rappel d'alarme n5 à n60 minutes.
- Rappuyez sur « **SET** », les icônes de météo clignotent. Appuyez sur le bouton ▼/▲ pour régler conditions météorologiques en fonction des prévisions de la télé ou d'internet.
- Rappuyez sur « **SET** » pour revenir en mode normal, sinon l'appareil reviendra en mode normal au bout d'environ 10 secondes si aucun bouton n'est actionné.

ENSOLEILLÉ	
ENSOLEILLÉ ET NUAGEUX (PARTIELLEMENT ENSOLEILLÉ)	
NUAGEUX	
PLUIE/NEIGE	

ALARME

RÉGLAGE DE L'ALARME

- Maintenez enfoncé « **AL 1.2/ON.OFF** », puis la LED A1 et les chiffres des heures clignotent. Appuyez sur ▼/▲ pour régler les heures de l'alarme 1. Maintenez enfoncé ▼/▲ pour accélérer le réglage.
- Rappuyez sur « **AL 1.2/ON.OFF** », les chiffres des minutes clignotent. Appuyez sur ▼/▲ pour régler les minutes de l'alarme 1. Maintenez enfoncé ▼/▲ pour accélérer le réglage.
- Appuyez une fois sur « **AL 1.2/ON.OFF** », l'affichage à LED indique « **bu** ». Pour sélectionner les sources audio de votre alarme, appuyez sur ▼/▲ :
bu = réveil avec sonnerie
rd = réveil avec la radio
- Appuyez une fois sur « **AL 1.2/ON.OFF** ». Si « **rd** » (réveil avec la radio) est sélectionné, appuyez sur ▼/▲ pour sélectionner « **HI** » ou « **LO** » pour le volume de radio qui va vous réveiller. Cette section ne s'applique pas à « **bu** » (réveil avec sonnerie).
- Appuyez sur « **AL 1.2/ON.OFF** » une fois que la LED A2 et les chiffres des heures clignotent. Appuyez sur ▼/▲ pour régler les heures de l'alarme 2. Recommencez les étapes 2 à 5 pour régler l'alarme 2.
- Pour enregistrer vos réglages d'alarme, appuyez une fois sur « **SET** » (si aucun bouton n'est actionné pendant environ 10 secondes), votre radio-réveil revient en mode d'affichage horaire normal.

Quand l'alarme associée s'active, cela est indiqué par l'apparition des LED **A1** ou **A2** à gauche de l'écran.

ACTIVATION/DÉSACTIVATION DES ALARMES 1 ET 2

- Appuyez une fois sur « **AL 1.2/ON.OFF** » pour activer l'alarme 1, la LED A1 s'éteint.
- Appuyez encore une fois sur « **AL 1.2/ON.OFF** » pour activer l'alarme 2, la LED A2 s'éteint.
- Rappuyez pour activer les deux alarmes. Les LED A1 et A2 s'allument.
- Rappuyez pour désactiver les deux alarmes. Les LED A1 et A2 s'éteignent.

ARRÊT ET RÉACTIVATION DE L'ALARME POUR LE LENDEMAIN

Lorsque l'alarme 1 ou 2 sonne, la LED **A1** ou **A2** correspondante clignote. Appuyez une fois sur « **RADIO/SLEEP** » ou « **AL 1.2/ON.OFF** » pour arrêter l'alarme et la réactiver pour le lendemain. Ensuite, les LED **A1** ou **A2** restent affichées.

UTILISATION DU RAPPEL D'ALARME

Lorsque l'alarme sonne, appuyez une fois sur **zz•☼**, l'alarme sera silencieuse et sonnera de nouveau après le délai de rappel d'alarme.

Remarque : si votre deuxième alarme s'active pendant que la première alarme sonne ou si elle est en mode de rappel d'alarme, alors la deuxième alarme aura la priorité sur la première (la première se réactivera le lendemain).

MINUTERIE DE SOMMEIL

1. Quand la radio est en marche, maintenez enfoncé « **RADIO/SLEEP** » pour passer en mode sommeil. La LED **SL** s'allume et le délai de sommeil « **05** » (5 minutes) s'affiche.
2. Rappuyez sur « **RADIO/SLEEP** » si nécessaire pour régler le minuteur de sommeil sur 5, 15, 30, 45, 60, 75, 90 ou Désactivé.
3. Quand l'affichage revient sur l'heure, maintenez enfoncé « **RADIO/SLEEP** » pour afficher le délai de sommeil restant.
4. La radio sera active pendant la durée de sommeil programmée puis elle s'éteindra.
5. Pour éteindre la radio avant que le délai de sommeil ne soit écoulé, appuyez une fois sur **zz•☼**.

VARIATEUR

Appuyez sur **zz•☼** pour sélectionner la luminosité des LED (élevée/basse/désactivée) de l'écran à LED. Vous ne pouvez le faire qu'avec la radio éteinte.

RADIO

1. Pour allumer la radio, appuyez une fois sur « **RADIO/SLEEP** », l'écran affiche « **ON** » puis la fréquence radio en Mhz.
2. Appuyez sur **▲** ou **▼** pour syntoniser la radio à la station voulue. Maintenez enfoncé **▼/▲** pour rechercher la prochaine station audible.
3. Pour régler le volume, appuyez une fois sur « **VOL** », « **L06** » s'affiche, appuyez sur **▼/▲** pour régler le volume entre **L00** (pas de son) à **L15** (maximum).
4. Appuyez sur **zz•☼** pour éteindre la radio.

Remarque : n'approchez pas votre radio des lampes fluorescentes ni d'autres appareils électroniques, car ils pourraient parasiter la radio.

PRÉSÉLECTIONS EN MÉMOIRE





L'appareil peut mémoriser 10 présélections FM.

1. Allumez la radio et sélectionnez une station qui vous plaît afin de la mémoriser.
2. Maintenez enfoncé le bouton « **SET** » jusqu'à ce que la LED « **ME** » s'allume et que « **P01** » clignote. Appuyez une fois sur « **SET** » pour mémoriser la station à l'emplacement 1.
3. Appuyez sur **▼/▲** pour sélectionner une autre station qui vous plaît afin de la mémoriser. Ensuite, maintenez enfoncé « **SET** » jusqu'à ce que « **ME** » s'affiche et que « **P01** » clignote. Appuyez une fois sur **▲**, « **P02** » clignote. Appuyez une fois sur « **SET** » pour mémoriser la station à l'emplacement 02.
4. Recommencez les étapes 2 à 3 pour mémoriser des stations aux emplacements 3 à 10.
5. Pour accéder à une station mémorisée à tout moment quand la radio est en marche, appuyez sur « **SET** » autant de fois que nécessaire.

6. Pour modifier une station mémorisée, sélectionnez une autre station puis recommencez les étapes 2 à 4. Cela remplacera les réglages précédents.

STATION MÉTÉO

Il existe quatre types d'affichage météo dans votre radio-réveil :

ENSOLEILLÉ	ENSOLEILLÉ ET NUAGEUX	NUAGEUX	PLUIE/NEIGE
			

Remarques: L'indication d'icône météo est orientée à partir des changements de capteur de pression barométrique dans le radio-réveil. Il faut quelques jours pour devenir stable.

Si vous perdez la température extérieure

1. Quand les chiffres de la température extérieure indiquent « -- », alors la transmission sans fil est interrompue ou perdue. Maintenez enfoncé le bouton ▲ de votre radio-réveil pour rechercher le signal de la température extérieure (« -- » clignote).
2. Si vous continuez de perdre l'affichage de la température extérieure, recommencez l'étape 1) puis réinstallez les piles de l'émetteur d'extérieur. Essayez de déplacer l'émetteur ailleurs jusqu'à obtenir une transmission satisfaisante des données de température.

Plage de température en intérieur : 0°C - +50°C

Plage de température en extérieur : -40°C - +70°C

L'écran affiche LL.L / HH.H si la température est hors de cette plage.

RÉINITIALISATION DES RÉGLAGES D'USINE

Si votre radio-réveil indique des informations ou des chiffres incorrects, elle est peut-être parasitée par une décharge électrostatique ou des interférences d'autres appareils. Appuyez sur le bouton « **RESET** » situé à l'arrière de votre réveil. Les paramètres d'horloge de votre radio-réveil se réinitialiseront aux réglages par défaut et vous devrez les régler à nouveau.

Technische Änderungen und Druckfehler vorbehalten

Copyright de Würlein GmbH, 90556 Cadolzburg, www.soundmaster.de

Vervielfältigung nur mit ausdrücklicher Genehmigung der Woerlein GmbH



MILIEUBESCHERMING



Gooi dit product niet weg bij het huishoudafval aan het einde van de levensduur ervan. Breng het product terug naar een inzamelingspunt voor hergebruik van elektrische en elektronische apparatuur. Dit wordt aangegeven door dit symbool op het product, in de gebruiksaanwijzing of op de verpakking.

De materialen zijn herbruikbaar volgens de markeringen. Door materiaal te recyclen of oude apparaten op een andere manier te hergebruiken draagt u bij aan het beschermen van ons milieu. Neem a.u.b. contact op met uw gemeente voor informatie over inzamelingspunten.

	WAARSCHUWING Risico voor een elektrische schok Niet openen!	
Waarschuwing: Verwijder de behuizing (of achterzijde) niet, om het risico op elektrische schokken te verkleinen. Geen voor de gebruiker te onderhouden onderdelen binnenin het apparaat. Laat reparatie over aan gekwalificeerd onderhoudspersoneel.		



Dit symbool wijst op de aanwezigheid van een gevaarlijke spanning binnenin de behuizing, die groot genoeg is om elektrische schokken te veroorzaken.



Dit symbool wijst de gebruiker op de aanwezigheid van belangrijke gebruiks- en onderhoudsinstructies voor het apparaat.

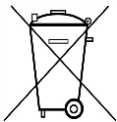

Gebruikte batterijen zijn gevaarlijk afval en mogen NIET weggegooid worden bij het huishoudelijk afval!!! Als consument bent u wettelijk verplicht alle batterijen terug te brengen voor milieuvriendelijk hergebruik - of de batterijen gevaarlijke stoffen*) bevatten of niet.

U kunt batterijen gratis terugbrengen naar openbare inzamelingspunten in uw gemeente of bij winkels die de betreffende soort batterijen verkopen.

Alleen volledig lege batterijen.

*) met de markering Cd = cadmium, Hg = kwik, Pb = lood

	WAARSCHUWING BATTERIJ NIET DOORSLIKKEN, RISICO OP CHEMISCHE BRANDWONDEN Dit product bevat een knoopcelbatterij. Als deze knoopcelbatterij wordt ingeslikt, kan dit in slechts 2 uur tot ernstige brandwonden leiden en zelfs fataal aflopen. Houd nieuwe en gebruikte batterijen uit de buurt van kinderen. Als de batterijhouder niet goed kan worden gesloten, stop het product te gebruiken en houd het uit de buurt van kinderen. Als u denkt dat batterijen zijn ingeslikt of in een willekeurig lichaamsdeel terecht zijn gekomen, raadpleeg onmiddellijk uw arts.
--	---

- Gebruik het apparaat alleen binnenshuis in een droge omgeving.
- Bescherm het apparaat tegen vocht.
- Open het apparaat niet. **ELECTRISCHE SCHOKGEVAAR!** Laat opening en reparatie over aan gekwalificeerd onderhoudspersoneel.
- Sluit dit apparaat alleen aan op een goed geïnstalleerd en geaard stopcontact. Zorg ervoor dat de netspanning overeenkomt met het de specificaties op het etiket.

Veiligheids-, milieu- en instellingsaanwijzingen

- Gebruik het apparaat alleen binnenshuis in een droge omgeving.
- Bescherm het apparaat tegen vocht.
- Open het apparaat niet. **ELECTRISCHE SCHOKGEVAAR!** Laat opening en reparatie over aan gekwalificeerd onderhoudspersoneel.
- Sluit dit apparaat alleen aan op een goed geïnstalleerd en geaard stopcontact. Zorg ervoor dat de netspanning overeenkomt met het de specificaties op het etiket.
- Zorg ervoor dat het electriciteitssnoer droog blijft tijdens gebruik. Zorg ervoor dat het electriciteitssnoer niet afgeknepen of op een andere manier beschadigd wordt.
- Beschadigde snoeren of stekkers moeten meteen vervangen worden door geautoriseerd onderhoudspersoneel.
- In geval van bliksem moet de stekker onmiddellijk uit het stopcontact getrokken worden.
- Wanneer kinderen het apparaat gebruiken, moeten de ouders toezicht houden.
- Reinig het apparaat alleen met een droge doek.
- Gebruik **GEEN SCHOONMAAKMIDDELEN** of **SCHUURSPONSJES!**
- Stel het apparaat niet bloot aan direct zonlicht of andere hittebronnen.
- Installeer het apparaat op een plaats met voldoende ventilatie, om oververhitting te voorkomen.
- Dek de ventilatieopeningen niet af!
- Installeer het apparaat op een veilige en vibratievrije plaats.
- Installeer het apparaat zo ver mogelijk uit de buurt van computers en magnetrons; anders kan de radio-ontvangst gestoord worden.
- Open de behuizing niet en probeer het apparaat niet te repareren. Dit is gevaarlijk en doet uw garantie vervallen. Reparaties mogen alleen uitgevoerd worden door geautoriseerd onderhoudspersoneel.
- Gebruik alleen kwik- en cadmium-vrije batterijen.
- Gebruikte batterijen zijn gevaarlijk afval en mogen NIET weggegooid worden bij het huishoudelijk afval!!! Breng de batterijen terug naar uw handelaar of naar inzamelingspunten in uw gemeente.
- Houd batterijen buiten bereik van kinderen. Kinderen kunnen batterijen per ongeluk inslikken. Raadpleeg onmiddellijk een dokter wanneer een kind een batterij ingeslikt heeft.
- Controleer uw batterijen regelmatig om batterijlekkage te voorkomen.
- De stekker of een koppelkabel wordt gebruikt als onderbrekingsapparaat. De onderbrekingsapparaten zullen gereed zijn voor gebruik.
- Zet geen open vuurbronnen, zoals brandende kaarsen, op het apparaat.
- Zet geen met vloeistof gevulde objecten, zoals vazen, op het apparaat.
- Dit apparaat is voor gebruik in omgevingen met een gematigd klimaat; niet geschikt in landen met een tropisch klimaat.

PRODUCTOVERZICHT

BOVENAANZICHT

- 1 Omlaag ▼/WAVE
- 2 Volume
- 3 Radio/Slaap
- 4 Sluimer/Dimmer zz•☀
- 5 Instellen/Geheugen
- 6 ALARM 1,2/ON.OFF
- 7 Omhoog ▲

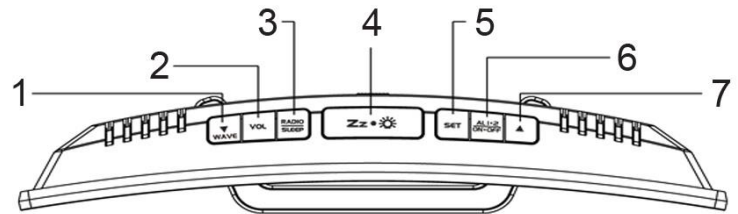

VOORAANZICHT

- 8 Radiogestuurd signaal
- 9 Tijd
- 10 Slaap
- 11 Geheugen
- 12 ALARM 1
- 13 ALARM 2
- 14 PM-indicator
- 15 Buitentemperatuur
- 16 Binnentemperatuur
- 17 Weersvoorspellingspictogram

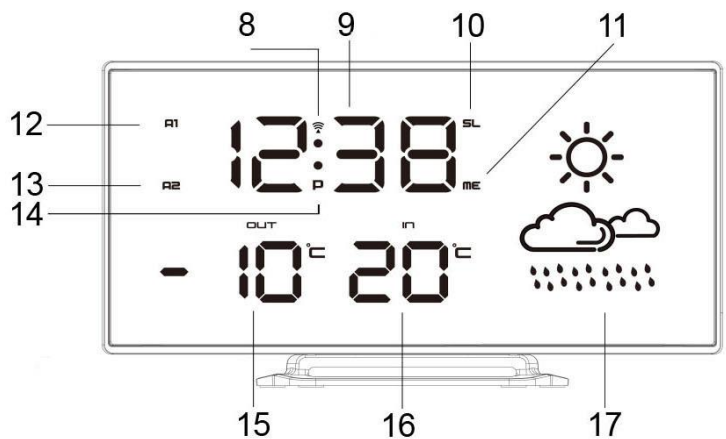

ACHTERAANZICHT

- 18 Resettoets
- 19 DC-ingang
- 20 Schroefje voor batterijklep
- 21 Batterijklep

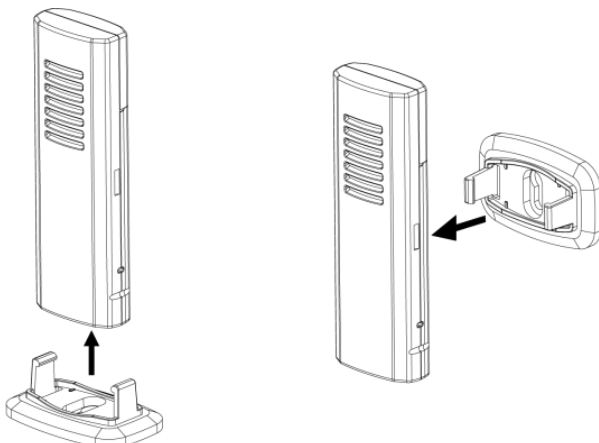
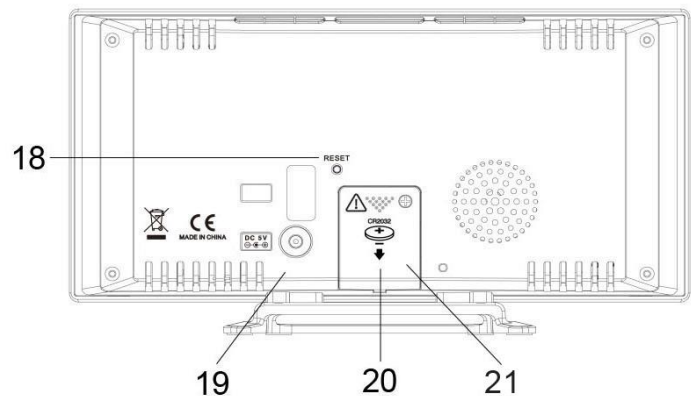

Draadloze buitenzender

1. Houd er rekening mee dat uw buitensensor een zendbereik heeft van 50 meter in de open lucht en zonder obstructies. Het daadwerkelijke overdrachtbereik zal variëren op basis van wat er aanwezig is in het pad van het signaal. Elke obstructie (dak, muren, vloeren, enz.) zal het signaalbereik effectief verkorten.
2. Steek de steun in de onderzijde van de buitenzender voor gebruik op een bureau of steek het in de achterzijde van de zender voor muurmontage.

EEN BACK-UPBATTERIJ GEBRUIKEN

Uw wekkerradio vereist één CR2032 lithiumbatterij (niet inbegrepen) als back-upvoeding voor de klok in het geval van een tijdelijke stroomonderbreking.

1. Plaats uw apparaat met de voorzijde omlaag op een vlak en zacht oppervlak.
2. Gebruik een schroevendraaier om de compartimentklep van de back-upbatterij op de achterzijde van het apparaat te openen.
3. Schuif en verwijder de batterijklep op de onderzijde van uw apparaat.
4. Plaats een nieuwe CR2032 lithiumbatterij in het batterijvak met de "+" zijde omhoog gericht, zoals staat aangegeven.
5. Sluit de klep van het batterijvak en draai het schroefje vast.

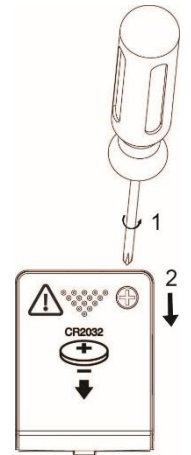

Wanneer de voeding wordt onderbroken, dan zal de wekkerradio van stroom worden voorzien door de back-upbatterij. De LED-display wordt uitgeschakeld, het alarm en de radio zullen niet functioneren.

LET OP

Risico op ontploffing als de batterij incorrect is geïnstalleerd. Uitsluitend vervangen met hetzelfde of een gelijkwaardig type.

SNELLE INSTELLING

1. INSTALLEER UW OUTDOOR ZENDER

Houd uw klokradio en draadloze sensor naast elkaar. Schuif de batterijklep terug op de achterzijde van uw draadloze buitenzender. Controleer of de kanaalschakelaar is ingesteld op positie **1** (rechter positie). Installeer vervolgens 2x AAA batterijen (niet inbegrepen) in het compartiment. Installeer de batterijen volgens de juiste polariteitmarkeringen (+ en -) binnenin het batterijvak. Plaats de klep terug op het batterijvak. Monteer de sensor weerbestendig en stel hem niet bloot aan direct zonlicht

2. VOER UW APPARAAT AAN

Gebruik alleen de meegeleverde voedingsadapter!

Steek de DC-stekker in de achterzijde van uw klokradio. Steek de AC/DC-stroomadapter vervolgens in een standaard AC-stopcontact.

Uw klokradio zal binnen enkele seconden het gegevenssignaal ontvangen vanaf de buitenzender. Plaats uw sensor vervolgens buiten op een droge plek, in de schaduw en waar deze niet is blootgesteld aan direct zonlicht of regen. De temperatuurlezing zal stabiel en nauwkeuriger worden nadat het apparaat ca. 30 minuten ingeschakeld is geweest.

3. STEL DE FM-ANTENNE IN

Trek de FM-antenne volledig uit en probeer verschillende richtingen totdat u de beste FM-ontvangst krijgt. De antenne niet strippen of modificeren of andere antennes aansluiten.

4. ONTVANG DE MET RADIO GECONTROLEERDE TIJD

In ongeveer 3 minuten begint de klokradio te zoeken naar het DCF-tijdsignaal. Tijdens de DCF-ontvangst wordt het LED-display zwak en werken alle toetsen niet. Dit duurt normaal gesproken ongeveer 7-10 minuten om de receptie te voltooien.

5. STEL UW WEER PICTOGRAMMEN HANDMATIG IN

De weerstations berekenen weersvoorspelling op basis van veranderingen in luchtdruk. Wanneer u het weerstation voor de eerste keer gebruikt, kan het echter enkele dagen duren om voldoende informatie te verzamelen voor nauwkeurigere prognoses. Handmatige instelling van de weersvoorspelling kan dit proces enigszins versnellen.

Ga naar stap 6 van "TIJD INSTELLEN, 12 / 24HR, KALENDER, SNOOZE DUUR, WEER-ICOON".

OMGEVINGSEFFECTEN OP DE ONTVANGST

Uw radiogestuurde klok verkrijgt de nauwkeurige tijd via draadloze technologie. Zoals met alle draadloze apparatuur, kan de ontvangstcapaciteit worden aangetast door, maar niet beperkt tot, de volgende omstandigheden:

- Lange zendafstand
- Nabij gebergte en valleien
- Tussen hoge gebouwen
- Nabij spoorwegen, hoogspanningskabels, enz.
- Nabij snelwegen, luchthavens, enz.
- Nabij bouwplaatsen
- Binnenin betonnen gebouwen
- Nabij elektrische apparatuur
- Nabij computers en tv's
- In bewegende voertuigen
- Nabij metalen structuren

Plaats uw klok op een plek met een optimaal signaal, d.w.z. dicht bij een raam en uit de buurt van metalen oppervlaktes of elektrische apparatuur.

KLOK (DCF-SIGNAALONTVANGST EN SIGNAALINDICATOR)

Nadat uw klok is ingeschakeld, dan start deze de ontvangst van het DCF-signaal. Het -icoontje knippert.

DCF-signaal wordt ontvangen

-icoontje knippert

Ontvangst geslaagd

-icoontje brandt constant

Ontvangst mislukt

-icoontje verdwijnt

AUTOMATISCHE ONTVANGST

Uw klok start dagelijks de automatische ontvangst om 1:00u, 2:00u en 3:00u. Als de ontvangst van het DCF-tijdsignaal mislukt om 3:00u, dan wordt de ontvangst weer gestart om 4:00u. Als het nogmaals mislukt, dan zal de ontvangst weer beginnen om 5:00u. Als het nog een keer mislukt, dan zal de automatische ontvangst de volgende dag om 1:00u weer worden gestart.

HANDMATIGE ONTVANGST

U hoeft slechts de toets **▼/WAVE** ingedrukt te houden. Uw klok zal de handmatige ontvangst starten. Houd de toets **▼/WAVE** ingedrukt om de DCF-ontvangst te stoppen.

Wanneer uw weerstation het radiogestuurde tijdsignaal ontvangt, dan zal de display worden gedimd. Het aanvankelijk geselecteerde helderheidsniveau zal worden hersteld nadat de radiogestuurde tijdonvangst is voltooid.





Geen van de toetsen functioneren tijdens de radiogestuurde tijdonvangst en er worden geen temperatuurmetingen genomen.

Opmerking: het inschakelen van de FM-radio tijdens de DCF-ontvangst heeft invloed op het resultaat van DCF-tijdonvangst. Het wordt aanbevolen om de FM-radio tijdelijk uit te schakelen (door één keer op de PPP te drukken) wanneer de klokradio de DCF-tijd ontvangt.

HANDMATIGE INSTELLINGEN

1. Houd "**SET**" ingedrukt; **00** zal knipperen en u kunt op **▼/▲** drukken om de tijdzone in te stellen: **-01 of 00 of 01**.
 "00" = GMT +1 uur (bijv. Duitsland)
 "01" = GMT +2 uur (bijv. Finland)
 "-01" = GMT 00 uur (bijv. Verenigd Koninkrijk)
2. Druk nogmaals op "**SET**" en de uurweergave begint te knipperen. Druk op **▼/▲** om de uren in te stellen. Houd **▼/▲** ingedrukt om de instellingen sneller te doorlopen.
3. Druk nogmaals op "**SET**" en de minuutweergave begint te knipperen. Druk op **▼/▲** om de minuten in te stellen. Houd **▼/▲** ingedrukt om de instellingen sneller te doorlopen.

4. Druk nogmaals op **"SET"** en "24Hr" zal op de display knipperen. Druk op ▼/▲ om te kiezen uit **12 uur ⇔ 24 uur**. Wanneer u de modus **12 uur** kiest, dan zal **P (PM)** op de display verschijnen om de middagtijd aan te geven. Er is geen **AM**-indicator.
5. Druk nogmaals op **"SET"** en "n5" zal op de display knipperen. Druk op de toets ▼/▲ om de sluimerduur in te stellen op n5 tot n60 minuten.
6. Druk nogmaals op **"SET"** en de weericoontjes zullen knipperen. Druk op de toets ▼/▲ om de huidige weersomstandigheden in te stellen op basis van de weersinformatie op tv of het internet.
7. Druk nogmaals op **"SET"** om terug te keren naar de normale modus of druk ca. 10 seconden op geen enkele toets om automatisch terug te keren naar de normale modus.

ZONNIG	
ZONNIG EN BEWOLKT (GEDEELTELIJK ZONNIG)	
BEWOLKT	
REGEN/SNEEUW	

ALARM

HET ALARM INSTELLEN

1. Houd **"AL 1.2/ON.OFF"** ingedrukt en de A1-LED en uurweergave beginnen te knipperen. Druk op ▼/▲ om de uren voor alarm 1 in te stellen. Houd ▼/▲ ingedrukt om de instellingen sneller te doorlopen.
2. Druk nogmaals op **"AL 1.2/ON.OFF"** en de minuutweergave begint te knipperen. Druk op ▼/▲ om de minuten voor alarm 1 in te stellen. Houd ▼/▲ ingedrukt om de instellingen sneller te doorlopen.
3. Druk eenmaal op **"AL 1.2/ON.OFF"** en **"bu"** zal op de LED-display verschijnen. Druk op ▼/▲ om de geluidsbron voor uw alarm te selecteren:
bu = gewekt worden door de zoemer
rd = gewekt worden door de radio
4. Druk eenmaal op **"AL 1.2/ON.OFF"**. Als u **"rd"** (gewekt worden door de radio) hebt geselecteerd, druk dan op ▼/▲ om **"HI"** of **"LO"** te selecteren voor het volume van de radio waarmee u gewekt wilt worden. Deze sectie is niet van toepassing op **"bu"** (gewekt worden door de zoemer).
5. Druk eenmaal op **"AL1.2/ON.OFF"**, de A2-LED en de uurweergave beginnen te knipperen. Druk op ▼/▲ om de uren voor alarm 2 in te stellen. Herhaal stap 2 tot 5 om alarm 2 in te stellen.
6. Druk eenmaal op **"SET"** om uw alarminstellingen op te slaan (of druk ca. 10 seconden op geen enkele toets) en uw klokradio zal terugkeren naar de normale tijdweergave.

Wanneer het corresponderende alarm is ingeschakeld, dan zal dit worden aangegeven door het oplichten van de LED **A1** en/of **A2** op de linkerzijde van de display.

ALARM 1 EN 2 IN-/UITSCHAKELEN

1. Druk eenmaal op **"AL 1.2/ON.OFF"** om alarm 1 te activeren, de A1-LED zal verschijnen.
2. Druk nog een keer op **"AL 1.2/ON.OFF"** om alarm 2 te activeren, de A2-LED zal verschijnen.
3. Druk nog een keer in om zowel alarm 1 als 2 te activeren. Zowel LED A1 als A2 LED verschijnen.
4. Druk nog een keer in om beide alarmen te deactiveren. Zowel LED A1 als A2 LED verdwijnen.

HET ALARM STOPPEN EN RESETTEN OM DE VOLGENDE DAG WEER TE KLINKEN

Wanneer alarm 1 of 2 klinkt, dan zal de corresponderende LED **A1** of **A2** knipperen. Druk eenmaal op **"RADIO/SLEEP"** of **"AL 1.2/ON.OFF"** om het alarm te stoppen en te resetten, zodat deze de volgende dag weer klinkt. De LED **A1** en/of **A2** zal hierna op de display blijven.

SLUIMERFUNCTIE

Wanneer het alarm klinkt, druk eenmaal op **zz•☼** om het alarm te dempen en weer te laten klinken zodra de ingestelde sluimerduur is verstreken.

Opmerking: Als uw tweede alarm klinkt terwijl het eerste alarm klinkt of in sluimermodus is, dan zal het tweede alarm het eerste alarm overschrijven (het eerste alarm wordt gereset om de volgende dag weer te klinken).

SLAAPTIMER

1. Wanneer de radio is ingeschakeld, dan kunt u **"RADIO/SLEEP"** ingedrukt houden om de slaapmodus te openen. De **SL**-LED verschijnt en de display zal de slaaptijd **"05"** (5 minuten) weergeven.
2. Druk naar wens nogmaals op **"RADIO/SLEEP"** om de slaaptimer aan te passen op 5, 15, 30, 45, 60, 75, 90 of UIT.
3. Wanneer de display terugkeert op de normale tijdweergave, dan kunt u **"RADIO/SLEEP"** ingedrukt houden om de resterende slaaptijd te controleren.
4. De radio zal blijven spelen voor de geprogrammeerde slaaptijd en vervolgens uitschakelen.
5. Druk eenmaal op **zz•☼** om de radio uit te schakelen voordat de slaaptijd is verstreken.

DIMMERFUNCTIE

Druk op **zz•☼** om de LED-helderheid (hoog/laag/uit) van de LED-display te selecteren. Deze functie is alleen beschikbaar wanneer de radio is uitgeschakeld.

RADIO

1. Druk eenmaal op **"RADIO/SLEEP"** om de radio in te schakelen; de display zal **"ON"** weergeven en vervolgens de radiofrequentie in Mhz.
2. Druk op **▲** of **▼** om de radio af te stemmen op het gewenste station. Houd **▼/▲** ingedrukt om naar het volgende duidelijke station te zoeken.
3. Druk eenmaal op **"VOL"** om het volume aan te passen, de display zal **"L06"** weergeven, druk op **▼/▲** om het volume in te stellen tussen **L00** (geluid uit) en **L15** (maximum).
4. Druk op **zz•☼** om de radio uit te schakelen.

Opmerking: Houd uw radio uit de buurt van fluorescerende lampen of andere elektronische apparaten die interferentie in de radio kunnen veroorzaken.

STATIONSGEHEUGEN





Het apparaat heeft 10 stationsgeheugens voor FM.

1. Schakel de radio in en selecteer het radiostation dat u wilt opslaan.
2. Houd de toets **"SET"** ingedrukt totdat de LED **"ME"** verschijnt en **"P01"** knippert. Druk eenmaal op **"SET"** om geheugen 1 op te slaan.
3. Druk op **▼/▲** om een ander station te selecteren dat u wilt opslaan. Houd vervolgens **SET** ingedrukt totdat de LED **"ME"** verschijnt en **"P01"** knippert. Druk eenmaal op **▲** en **"P02"** begint te knipperen. Druk eenmaal op **"SET"** om geheugen 02 op te slaan.
4. Herhaal stap 2 tot 3 om geheugens 3 t/m 10 op te slaan.
5. U kunt een voorkeuzestation op elk gewenst moment herroepen door meerdere keren op **"SET"** te drukken terwijl de radio is ingeschakeld.

6. Om een voorkeuzestation te bewerken, selecteer een ander station en herhaal vervolgens stap 2 tot 4. Hierdoor worden de originele instellingen worden overschreven.

WEERSTATION

Uw klokradio stelt vier weergaves beschikbaar voor het weer:

ZONNIG	ZONNIG EN BEWOLKT	BEWOLKT	REGEN/SNEEUW
			

Opmerkingen: de indicatie van het weerpictogram is gebaseerd op de wijzigingen van de luchtdruksensor in de wekkerradio. Het duurt enkele dagen om stabiel te worden.

Als u de buitentemperatuur verliest

1. Wanneer als buitentemperatuur "--" wordt weergegeven, dan is de draadloze overdracht onderbroken of verloren. Houd de toets ▲ van uw klokradio ingedrukt om naar het temperatuursignaal van de buitenzender te zoeken ("--" knippert).
2. Als u de weergave van de buitentemperatuur blijft verliezen, herhaal dan 1) en installeer de batterijen opnieuw in de buitenzender. Probeer de zender op een andere plek te plaatsen totdat u een soepele overdracht krijgt van de temperatuurgegevens.

Bereik van binnentemperatuur: 0°C - +50°C

Bereik van buitentemperatuur: -40°C - +70°C

Het display toont LL.L / HH.H als de temperatuur buiten dit bereik ligt.

TERUGZETTEN IN FABRIEKSINSTELLINGEN

Als uw klokradio onverklaarbare informatie of cijfers weergeeft, dan kan dit liggen aan elektrostatische ontlading of interferentie van andere apparatuur. Druk op de toets "RESET" op de achterzijde van uw klok. Uw klokradio zal worden gereset naar de standaard instellingen voor de tijd en kalender en u dient deze opnieuw in te stellen.

Technische Änderungen und Druckfehler vorbehalten

Auteursrecht van Woerlein GmbH, 90556 Cadolzburg,

www.soundmaster.de

Vervielfältigung nur mit ausdrücklicher Genehmigung der Woerlein GmbH



PROTEZIONE AMBIENTALE

Non smaltire il presente prodotto tra i normali rifiuti domestici al termine del suo ciclo di vita. Portarlo invece ad un centro specializzato nel riciclo di materiale elettrico e dispositivi elettronici. Quest'obbligo è indicato dal simbolo di riciclo presente sul prodotto, sul manuale di istruzioni o sulla confezione.

I materiali sono riutilizzabili in base alle indicazioni su di essi riportate. Riutilizzando, riciclando o comunque trovando altri usi ai dispositivi usati, si dà un grande contributo alla protezione ambientale. Contattare i propri enti locali responsabili della questione per ulteriori informazioni sui punti di raccolta.

	ATTENZIONE	
Rischio di scosse elettriche Non aprire il dispositivo!		
Cautela: Per ridurre il rischio di scosse elettriche, non rimuovere la copertura (o il retro). Il prodotto non contiene componenti riparabili. Affidare le riparazioni esclusivamente a personale qualificato.		



Tale simbolo indica la presenza all'interno dell'apparecchio di componenti che generano tensione elettrica a livelli pericolosi, capaci di produrre scosse elettriche.



Tale simbolo indica la presenza di importanti istruzioni di utilizzo e manutenzione del prodotto.



Le batterie usate sono rifiuti pericolosi e NON devono essere smaltite assieme agli altri rifiuti domestici! Infatti, ogni consumatore è **obbligato a norma di legge** a restituire **tutte le batterie** ai centri di riciclaggio ecosostenibile – indipendentemente dalla presenza nelle batterie di sostanze più o meno dannose*). **Le batterie usate possono essere consegnate in maniera completamente gratuita ai centri di raccolta pubblica o al proprio rivenditore.**

Riportare le batterie solo quando esse sono completamente scariche.

*) indicate dai simboli Cd = cadmio, Hg = mercurio, Pb = piombo

**AVVERTENZA****NON INGERIRE LA BATTERIA, RISCHIO DI USTIONI DA SOSTANZE CHIMICHE**

Il presente prodotto contiene una batteria a bottone. In caso di ingestione della batteria a bottone, diverse ustioni da sostanze chimiche piuttosto gravi potrebbero verificarsi in sole 2 ore con il rischio di decesso.

Tenere lontane dalla portata dei bambini le batterie usate e nuove. Se il vano batteria non si chiude correttamente, non utilizzare più il prodotto tenendolo lontano dalla portata dei bambini.

In caso di ingestione o posizionamento della batteria a bottone all'interno di una qualsiasi parte del corpo, rivolgersi immediatamente a un medico.

- Usare il dispositivo esclusivamente al chiuso, in ambienti asciutti. Proteggere il dispositivo dall'umidità.
- Non aprire l'unità. **RISCHIO DI SCOSSE ELETTRICHE!** Affidare l'apertura dell'apparecchio e le riparazioni esclusivamente a personale qualificato.
- Collegare il presente dispositivo esclusivamente ad una presa a muro ben installata e dotata di messa a terra. Accertarsi che la tensione di alimentazione corrisponda a quella nominale riportata sulla targa del prodotto.
- Tenere il cavo di alimentazione lontano da fonti di umidità durante il funzionamento. Non ostruire o danneggiare il cavo di alimentazione in alcun modo.
- Avvisi per la disconnessione del dispositivo: La spina di alimentazione serve per la connessione del dispositivo alla rete elettrica, quindi tenerla sempre in posizione facilmente accessibile.
- Se il cavo o la spina di alimentazione sono danneggiati in qualunque modo, farli sostituire immediatamente presso un centro di assistenza autorizzato.
- In caso di temporali, disconnettere immediatamente il dispositivo dalla rete elettrica.
- Il dispositivo può essere utilizzato dai bambini, solo sotto il controllo dei genitori.
- Per la pulizia dell'apparecchio, servirsi esclusivamente di un panno asciutto.
- **NON USARE DETERGENTI o PANNI ABRASIVI!**
- Installare il dispositivo in un ambiente dotato di sufficiente ventilazione, per evitare problemi di surriscaldamento.
- Non ostruire le aperture di ventilazione!
- La libera circolazione dell'aria potrebbe essere ostacolata, ostruendo le feritoie di ventilazione con oggetti, quali giornali, tovaglie o tende ecc.
- Tenere l'apparecchio lontano da schizzi o zampilli, evitando di appoggiare sopra di esso oggetti contenenti liquidi, ad esempio tazze.
- L'unità non deve essere esposta direttamente alla luce solare o altre fonti di calore, né conservata in ambienti eccessivamente freddi, umidi, polverosi o soggetti ad urti e vibrazioni.
- Non tentare di applicare cavi, spine o altri oggetti all'unità, né tentare di aprirla.
- Installare il dispositivo in una posizione sicura e non soggetta a vibrazioni.
- Non appoggiare sul dispositivo fonti di fiamme libere, ad esempio candele accese.
- Installare l'apparecchio lontano da computer o unità a microonde, che potrebbero causare interferenze alla ricezione radio.
- Non tentare di aprire o riparare l'unità. Tale operazione espone l'utente a rischio di lesioni e rende nulla la garanzia del prodotto. Per le riparazioni affidarsi esclusivamente a personale / centri di assistenza autorizzati.
- Usare esclusivamente batterie prive di mercurio e cadmio.
- Le batterie non devono essere esposte direttamente a fonti di calore, quali luce solare, fiamme libere o simili.
- Le batterie usate sono rifiuti pericolosi e NON devono essere smaltite assieme agli altri rifiuti domestici!!! Portare invece le batterie vecchie al proprio rivenditore o in appositi centri di raccolta locali.
- Tenere le batterie fuori della portata dei bambini. I bambini potrebbero infatti correre il rischio di ingerirle. Consultare immediatamente un medico in caso di ingestione di batterie.
- Controllare regolarmente che le batterie del proprio apparecchio non abbiano perditte.
- L'apparato è concepito per l'uso in zone con climi temperati; non è adatto all'uso in paesi con climi tropicali.

PANORAMICA DEL PRODOTTO

VISTA DALL'ALTO

- 1 Giù ▼/WAVE
- 2 Volume
- 3 Radio/Sleep
- 4 Snooze/Dimmer zzz☀
- 5 Imposta/Memoria
- 6 SVEGLIA 1.2/ON.OFF
- 7 Su ▲

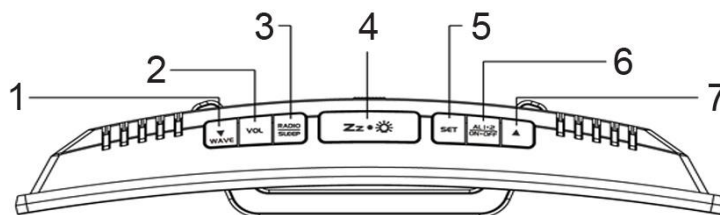

VISTA FRONTALE

- 8 Segnale radio controllato
- 9 Ora
- 10 Sleep
- 11 Memoria
- 12 SVEGLIA 1
- 13 SVEGLIA 2
- 14 Indicatore PM
- 15 Temperatura esterna
- 16 Temperatura interna
- 17 Icona previsioni del tempo

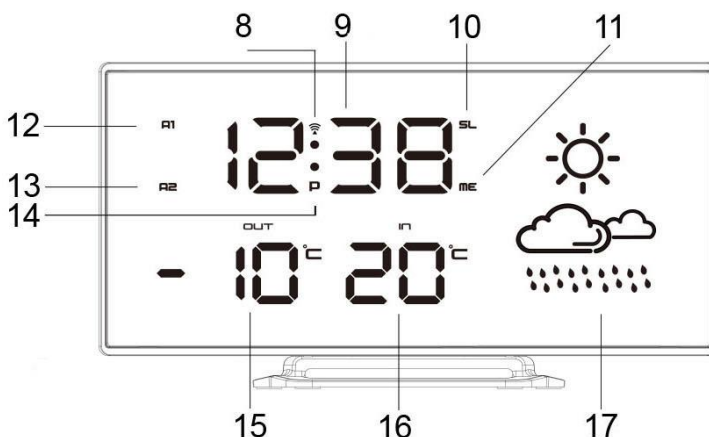

VISTA POSTERIORE

- 18 Tasto reset
- 19 Presa CC
- 20 Vite per lo sportello del vano portabatteria
- 21 Sportello della batteria

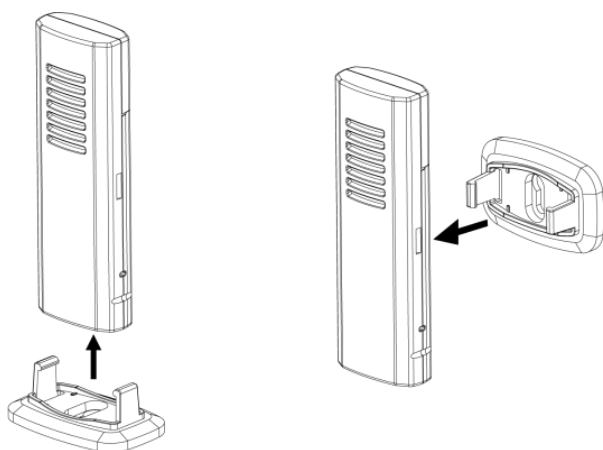
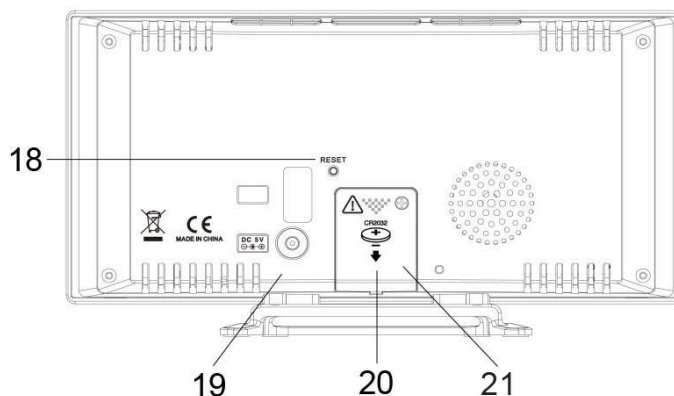

Trasmettitore esterno senza fili

1. Si consideri che il sensore esterno ha una trasmissione esterna di 50 metri in assenza di ostacoli. L'attuale portata di trasmissione varia a seconda della presenza o meno di oggetti posizionati lungo il percorso del segnale. Qualsiasi ostacolo (tetto, pareti, pavimenti, ecc.) ridurrà sensibilmente la portata del segnale.
2. Per appoggiare il trasmettitore esterno su una superficie piana posizionare il supporto alla base; per un montaggio a parete, invece, agganciare il supporto sul retro.

UTILIZZARE LA BATTERIA DI BACKUP

La radiosveglia richiede l'utilizzo di una batteria al litio CR2032 (non fornita in dotazione) per garantirne il regolare funzionamento in caso di interruzione temporanea di corrente elettrica.

1. Posizionare l'unità a faccia in giù su una superficie piana e morbida.
2. Facendo uso di un giravite, aprire il vano portabatteria presente sul retro dell'unità.
3. Scorrere e rimuovere lo sportello della batteria alla base dell'unità.
4. Inserire una nuova batteria al litio CR2032 nel vano portabatteria rivolgendo il lato "+" verso l'alto come indicato.
5. Chiudere lo sportellino del vano portabatteria e stringere la vite.

In caso di interruzione della corrente elettrica, la radiosveglia verrà alimentata dalla batteria. Il display a LED risulterà spento mentre la sveglia e la radio saranno disattivate.

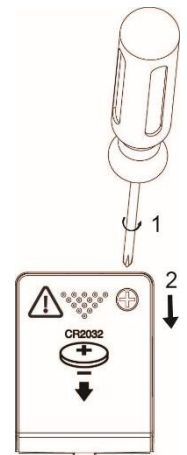

ATTENZIONE

Pericolo di esplosione in caso di inserimento scorretto della batteria. Sostituire solo con la stessa o equivalente tipologia.

INSTALLAZIONE RAPIDA

1. INSTALLARE IL TRASMETTITORE ESTERNO

Posizionare la radiosveglia e il sensore senza fili l'uno vicino all'altro. Far scorrere lo sportellino del vano portabatteria presente sul retro del trasmettitore senza fili. Assicurarsi che il selettore del canale si trovi in posizione 1 (posizione corretta). Inserire, dunque, 2 batterie di tipo AAA (non fornite in dotazione) nel rispettivo vano. Installare le batterie correttamente rispettando la polarità come indicato all'interno del vano. Riposizionare lo sportellino del vano portabatteria. Montare il sensore a prova di intemperie e non esporlo alla luce diretta del sole

2. ACCENSIONE DELL'UNITÀ

Utilizzare solo l'alimentatore in dotazione!

Inserire il jack CC nella scocca posteriore della radiosveglia. Inserire, poi, l'adattatore di potenza CA/CC in una presa da parete CA standard.

In pochi secondi la radiosveglia riceverà il segnale dati dal trasmettitore esterno. Posizionare, dunque, il sensore in un luogo esterno, asciutto e al riparo dalla luce diretta del sole e dalla pioggia. Una volta collegata l'unità alla corrente elettrica per circa 30 minuti, le letture di temperatura diventeranno stabili e più accurate.

3. IMPOSTARE L'ANTENNA FM

Allungare tutta l'antenna FM direzionandola al fine di ottenere una migliore ricezione FM. Non alterare o staccare l'antenna, non collegarla ad altre antenne.

4. RICEVERE IL TEMPO CONTROLLATO RADIO

In circa 3 minuti la radiosveglia inizierà a cercare il segnale orario DCF. Durante la ricezione DCF, il display LED si oscura e tutti i pulsanti non funzionano. Questo normalmente richiede circa 7-10 minuti per completare la ricezione.

5. IMPOSTA MANUALMENTE LE TUE ICONE DEL TEMPO

Le stazioni meteorologiche calcolano le previsioni del tempo in base alle variazioni della pressione atmosferica. Tuttavia, quando si utilizza la stazione meteo per la prima volta, potrebbero essere necessari alcuni giorni per raccogliere informazioni sufficienti per previsioni più accurate. L'impostazione manuale delle previsioni del tempo può leggermente accelerare questo processo.

Andare al passaggio 6 di "PER IMPOSTARE TEMPO, 12 / 24HR, CALENDARIO, DURATA SNOOZE, ICONA METEO".

DISTURBI DI RICEZIONE PER CONDIZIONAMENTI AMBIENTALI

L'orologio radiocontrollato indica l'ora esatta grazie alla tecnologia senza fili. Come per tutti i dispositivi senza fili, la capacità di ricezione potrebbe risentire delle seguenti circostanze (ma non solo):

- Lunga distanza di trasmissione
- In vicinanza di montagne e valli
- Tra edifici alti
- Vicino alla ferrovia, cavi ad alto voltaggio, ecc.
- Vicino all'autostrada, all'aeroporto, ecc.
- In prossimità di cantieri
- All'interno di edifici in cemento
- Vicino ad apparecchi elettrici
- Vicino a computer e televisori
- All'interno di veicoli in movimento
- In prossimità di strutture metalliche

Posizionare la sveglia in un luogo con ottimo segnale, ad esempio, vicino a una finestra e lontano da superfici metalliche o dispositivi elettrici.

OROLOGIO (RICEZIONE DEL SEGNALE DCF E INDICATORE DEL SEGNALE)

Una volta collegata alla corrente elettrica, l'unità comincia a ricevere il segnale DCF. L'icona  lampeggia.

Segnale DCF in ricezione

 L'icona lampeggia

Ricezione avvenuta con successo

 L'icona diventa statica

Ricezione non avvenuta

 L'icona scompare

RICEZIONE AUTOMATICA

La sveglia avvia la ricezione automatica ogni giorno alle ore 1:00, 2:00 e 3:00. Se non riesce a ricevere il segnale orario DCF alle ore 3:00, avvierà la ricezione alle ore 4:00. In caso di nuovo insuccesso, avvierà la ricezione alle ore 5:00. Se non riesce nuovamente a ricevere il segnale, avvierà la ricezione automatica alle ore 1:00 dell'indomani.

RICEZIONE MANUALE

Premere e lasciare premuto il tasto **▼ / WAVE**. L'orologio avvierà la ricezione manuale. Premere e lasciare premuto il tasto **▼ / WAVE** per interrompere la ricezione DCF.

Quando la stazione meteo riceve il segnale orario radiocontrollato, l'intensità della luce del display verrà modificata. Il display ritornerà al livello di luminosità impostato originariamente una volta completata la ricezione del segnale orario radiocontrollato.





Durante la ricezione RCC, sono disabilitati tutti i pulsanti mentre l'unità non è in grado di misurare la temperatura.

Nota: l'attivazione della radio FM durante la ricezione DCF influisce sul risultato della ricezione dell'ora DCF. Si consiglia di spegnere temporaneamente la radio FM (premendo una volta il ) quando la radiosveglia sta ricevendo l'ora DCF.

IMPOSTAZIONI MANUALI

1. Premere e lasciare premuto **"SET"**; comincerà a lampeggiare **00**, dunque, premere **▼/▲** per impostare il fuso orario: **-01 0 00 0 01**.
 "00" = GMT +1 (p. es. Germania)
 "01" = GMT +2 (p. es. Finlandia)
 "-01" = GMT 00 (p. es. Regno Unito)
2. Premere nuovamente **"SET"**; lampeggeranno le cifre indicanti l'ora. Premere **▼/▲** per impostare l'ora. Premere e lasciare premuto **▼/▲** per velocizzare l'impostazione.

3. Premere nuovamente "SET"; lampeggeranno le cifre indicanti i minuti. Premere ▼/▲ per impostare i minuti. Premere e lasciare premuto ▼/▲ per velocizzare l'impostazione.
4. Premere nuovamente "SET"; sul display lampeggerà "24Hr". Premere ▼/▲ per selezionare il formato ora tra 12Hr ↔ 24Hr. In modalità 12Hr, P (PM) comparirà sul display per indicare le ore da mezzogiorno alle undici di sera. Non vi è indicatore AM.
5. Premere nuovamente "SET"; sul display comparirà n5 lampeggiando. Premere il pulsante ▼/▲ per impostare la durata della funzione Snooze compresa tra n5 e n60 minuti.
6. Premere ancora una volta "SET"; l'icona del meteo lampeggia. Premere il pulsante ▼/▲ per impostare le condizioni meteorologiche secondo le previsioni indicate in TV o su internet.
7. Premere ancora una volta "SET" per ritornare alla modalità normale. Se non viene premuto nessun altro pulsante entro circa 10 secondi, si ritornerà alla modalità normale automaticamente.

SOLE	
SOLE E NUVOLE (PARZIALMENTE SOLEGGIATO)	
NUVOLOSO	
PIOGGIA/NEVE	

SVEGLIA

IMPOSTARE LA SVEGLIA

1. Premere e lasciare premuto "AL 1.2/ON.OFF"; sul display a LED lampeggeranno A1 e le cifre indicanti l'ora. Premere ▼/▲ per impostare l'ora della Sveglia 1. Premere e lasciare premuto ▼/▲ per velocizzare l'impostazione.
2. Premere ancora una volta "AL 1.2/ON.OFF"; lampeggeranno le cifre indicanti i minuti. Premere ▼/▲ per impostare i minuti della Sveglia 1. Premere e lasciare premuto ▼/▲ per velocizzare l'impostazione.
3. Premere una volta "AL 1.2/ON.OFF"; sul display a LED sarà visualizzato "bu". Per selezionare le sorgenti sonore della sveglia premere ▼/▲:
bu = sveglia con il cicalino
rd = sveglia con la radio
4. Premere una volta "AL 1.2/ON.OFF". Se si seleziona "rd" (sveglia con la radio), premere ▼/▲ per selezionare "HI" o "LO" regolando così il volume della radio con cui svegliarsi. Questa sezione non è applicabile a "bu" (sveglia con il cicalino).
5. Premere una volta "AL 1.2/ON.OFF"; sul display a LED lampeggeranno A2 e le cifre indicanti l'ora. Premere ▼/▲ per impostare l'ora della Sveglia 2. Ripetere le istruzioni indicate dal punto 2 al punto 5 per impostare la Sveglia 2.
6. Per salvare le impostazioni della sveglia, premere una volta "SET". Se nessun pulsante verrà premuto entro 10 secondi circa, la radiosveglia ritornerà alla normale modalità di visualizzazione dell'ora.

Quando è attivata la sveglia, a sinistra del display a LED compariranno A1 e/o A2.

ATTIVARE/DISATTIVARE SVEGLIA 1 E 2

1. Premere una volta "AL 1.2/ON.OFF" per attivare la Sveglia 1; apparirà A1 sul display a LED.
2. Premere ancora una volta "AL 1.2/ON.OFF" per attivare la Sveglia 2; apparirà A2 sul display a LED.
3. Premere ancora una volta per attivare sia la Sveglia 1 sia la Sveglia 2. Appariranno sul display a LED A1 e A2.

4. Premere ancora una volta per disattivare entrambe le sveglie. Sul display non saranno più visibili A1 e A2.

INTERROMPERE E REIMPOSTARE LA SVEGLIA PER L'INDOMANI

Quando suona la Sveglia 1 o la Sveglia 2, sul display **A1** or **A2** lampeggia. Premere una volta "**RADIO/SLEEP**" o "**AL 1.2/ON.OFF**" per interrompere la sveglia e reimpostarla per il giorno seguente. Sul display verrà visualizzato **A1** e/o **A2**.

FUNZIONE SNOOZE

Quando suona la sveglia, premere una volta **zz•☼**; la sveglia verrà silenziata ritornando attiva una volta trascorso il tempo di durata della funzione Snooze.

Nota: Se la seconda sveglia si attiva mentre suona la prima sveglia oppure questa è in modalità Snooze, la seconda sveglia annullerà la prima (che viene reimpostata per l'indomani).

TIMER DI SPEGNIMENTO

1. Quando la radio è accesa, premere e lasciare premuto "**RADIO/SLEEP**" per entrare nella modalità Sleep. Sul display verrà visualizzato **SL** insieme al tempo di durata della funzione "**05**" (5 minuti).
2. Premere nuovamente "**RADIO/SLEEP**" per regolare il timer della funzione Sleep come segue: 5, 15, 30, 45, 60, 75, 90 minuti oppure OFF.
3. Quando il display ritorna alla visualizzazione dell'ora, premere e lasciare premuto "**RADIO/SLEEP**" per visualizzare il timer.
4. La radio si attiverà secondo la tempistica programmata, dunque, si spegnerà.
5. Per spegnere la radio prima che sia trascorso il tempo di durata della funzione Sleep, premere una volta **zz•☼**.

DIMMER (Regolatore dell'intensità della luce)

Premere **zz•☼** per selezionare il livello di luminosità (alto/basso/off) del display a LED. Per fare ciò, occorre che la radio sia spenta.

RADIO

1. Per accendere la radio, premere una volta "**RADIO/SLEEP**"; sul display sarà visualizzato "**ON**". La frequenza radio verrà letta in Mhz.
2. Premere **▲** o **▼** per sintonizzarsi sulla stazione radio desiderata. Premere e lasciare premuto **▼/▲** per cercare la stazione radio successiva con una buona ricezione.
3. Per regolare il volume, premere una volta "**VOL**"; sul display compare "**L06**". Premere **▼/▲** per regolare il volume da **L00** (muto) a **L15** (massimo livello).
4. Premere **zz•☼** per spegnere la radio.

Nota: Tenere lontano da lampade fluorescenti o da altri dispositivi elettronici che potrebbero causare interferenze.

MEMORIA IN PRESELEZIONE





L'unità possiede 10 memorie in preselezione per FM.

1. Accendere la radio e selezionare una stazione che si intende salvare.
2. Premere e lasciare premuto il pulsante "**SET**" fino a quando si attiverà "**ME**" e lampeggerà "**P01**" sul display. Premere una volta "**SET**" per salvare la Memoria 1.

3. Premere ▼/▲ per selezionare un'altra stazione che si desidera memorizzare. Premere e lasciare premuto **SET** fino a quando si attiverà "ME" e lampeggerà "P01" sul display. Premere una volta ▲; "P02" lampeggia. Premere una volta **SET** per salvare la Memoria 02.
4. Ripetere le istruzioni indicate al punto 2 e al punto 3 per salvare in preselezione le stazioni radio in posizione da 3 a 10.
5. Per accedere in qualsiasi momento a una stazione in preselezione, accesa la radio, premere **SET** fino al raggiungimento della stazione desiderata.
6. Per modificare una stazione in preselezione, selezionare un'altra stazione e ripetere le istruzioni indicate dal punto 2 al punto 4. Così facendo, si annulla la precedente impostazione.

STAZIONE METEO

Vi sono quattro tipi di visualizzazione meteo nella radio sveglia:

SOLE	SOLE E NUVOLE	NUVOLOSO	PIOGGIA/NEVE
			

Note: l'indicazione dell'icona meteo è orientata dai cambiamenti del sensore di pressione barometrica nella radiosveglia. Ci vogliono pochi giorni per diventare stabili.

Se si perde la temperatura esterna

1. Quando le cifre relative alla lettura della temperatura esterna sono "--", la trasmissione senza fili è interrotta o perduta. Premere e lasciare premuto il pulsante ▲ della radiosveglia per cercare il segnale della temperatura esterna ("--" lampeggia).
2. Se si continua a non visualizzare la temperatura esterna, ripetere il passaggio 1) e reinserire le batterie nel trasmettitore esterno. Si consiglia di posizionare il trasmettitore in un luogo diverso fino all'ottenimento di una trasmissione costante di dati relativi alla temperatura.

Range di temperatura interna: 0°C - +50°C

Range di temperatura esterna: -40°C - +70°C

Il display mostra LL.L / HH.H se la temperatura è al di fuori di questo intervallo.

RIPRISTINO DELLE IMPOSTAZIONI DI FABBRICA

Nel caso in cui la radiosveglia mostri informazioni o cifre non pertinenti, è possibile che abbia risentito di scariche elettrostatiche o interferenze prodotte da altri dispositivi. Premere il tasto **RESET** sul retro dell'unità. Verranno ripristinate le impostazioni di fabbrica relative a ora e calendario che così dovranno essere nuovamente definite.

Technische Änderungen und Druckfehlervorbehalten

Copyright di Woerlein GmbH, 90556 Cadolzburg, www.soundmaster.de

Vervielfältigung nur mit ausdrücklicher Genehmigung der Woerlein GmbHs



PROTECCIÓN MEDIOAMBIENTAL



No elimine este producto con la basura doméstica al terminar su vida útil. Llévelo a un punto de recogida para reciclado de aparatos eléctricos y electrónicos. Esto se indica mediante el símbolo en el producto, en el manual de usuario o en el embalaje.

Los materiales son reutilizables conforme a los símbolos. Al reutilizar, reciclar u otras formas de utilización de aparatos antiguos, está contribuyendo a proteger el medio ambiente.

Consulte a las autoridades la información sobre los puntos de recogida

	ADVERTENCIA	
Riesgo de sacudida eléctrica ¡No abrir!		
<p>Precaución: Para evitar el riesgo de sacudida eléctrica, no retire la tapa (o parte posterior). No hay piezas útiles en el interior. Consulte cualquier reparación a personal cualificado.</p>		



Este símbolo indica la presencia de tensión peligrosa en el interior, la suficiente para provocar una sacudida eléctrica.



Este símbolo indica la presencia de instrucciones de funcionamiento y mantenimiento importantes para el aparato.

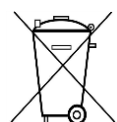

Las baterías utilizadas son residuos peligrosos y No se deben desechar con la basura doméstica. Como consumidor está **legalmente obligado** a llevar todas las baterías para un reciclaje de manera responsable, no importa si **las baterías** contienen o no sustancias perjudiciales.

Lleve las baterías sin gasto alguno a los puntos de recogida públicos de su comunidad o a las tiendas que venden baterías del tipo correspondiente.

Entregue solo baterías totalmente descargadas.

***) marcado Cd = cadmio, Hg = mercurio, Pb = plomo**

	ADVERTENCIA
NO INGERIR LA PILA, PELIGRO DE QUEMADURAS QUÍMICAS	
<p>Este producto contiene una pila tipo botón. La ingesta de la pila tipo botón puede causar quemaduras internas graves en tan sólo 2 horas, que pueden provocar la muerte.</p> <p>Mantenga las pilas nuevas y usadas lejos del alcance de los niños. Si el compartimiento de la pila no se cierra de forma segura, deje de usar el producto y manténgalo alejado de los niños.</p> <p>Si piensa que ha podido ingerir las pilas o que las puede tener dentro de cualquier parte del cuerpo, diríjase al médico inmediatamente.</p>	

- Utilice el aparato solo en entornos secos e interiores
- Proteja el aparato de la humedad.
- No abra el aparato. ¡**PELIGRO DE SACUDIDA ELÉCTRICA!** Consulte con personal cualificado para su apertura y reparación.

- Conecte el aparato a una toma de corriente correctamente instalada y con conexión a tierra. Asegúrese de que la tensión de la red se corresponde con la que aparece en las especificaciones.
- Asegúrese de que el cable permanece seco durante el funcionamiento. No pinche ni dañe el cable de conexión a red de ningún modo.
- Un cable de red dañado o clavija debe ser reemplazado inmediatamente por el centro de reparación autorizado.
- En caso de tormenta, desenchufe de la red inmediatamente.
- Los padres deberán supervisar a los niños cuando utilicen el aparato.
- Limpie el aparato solamente con un paño seco.
NO utilice LIMPIADORES NI PAÑOS ABRASIVOS
- No exponga el aparato a la luz solar directa o a otras fuentes de calor.
- Instale el aparato en un lugar con suficiente ventilación con el fin de evitar acumulación de calor.
- No cubra las aberturas de ventilación.
- Coloque el aparato en un lugar seguro y sin vibraciones.
- Coloque el aparato lo más lejos posible de ordenadores y microondas, de otro modo puede resultar afectada la recepción de la radio.
- No abra ni repare el aparato. No es seguro hacerlo y anula la garantía. Las reparaciones solo las pueden realizar los centros de atención al cliente autorizados.
- Utilice solo baterías sin mercurio y cadmio.
- Las baterías utilizadas son residuos peligrosos y no se deben desechar con la basura doméstica. Lleve las baterías a su proveedor o a los puntos de recogida de su comunidad.
- Mantenga las baterías lejos de los niños. Podrían tragarse las baterías. En caso de tragarse una batería, consulte a un médico inmediatamente.
- Compruebe las baterías regularmente para evitar fugas.

DESCRIPCIÓN DEL PRODUCTO

VISTA SUPERIOR

- 1 Bajar ▼/WAVE
- 2 Volumen
- 3 Radio/Temporizador
- 4 Repetición de alarma/
Regulador z z • ☀
- 5 Establecer/Memoria
- 6 ALARMA 1.2/ON.OFF
- 7 Subir ▲

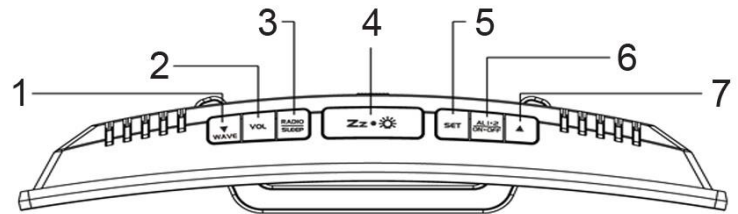

VISTA DELANTERA

- 8 Señal de radio controlada
- 9 Hora
- 10 Reposo
- 11 Memoria
- 12 ALARMA 1
- 13 ALARMA 2
- 14 Indicador PM
- 15 Temperatura exterior
- 16 Temperatura interior
- 17 Icono de previsión del tiempo

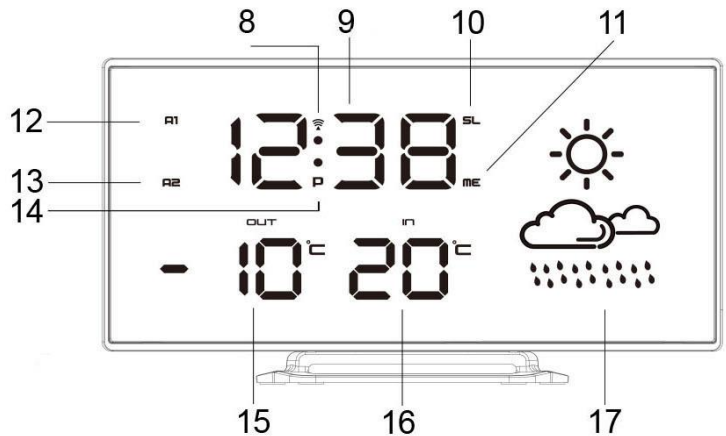

VISTA TRASERA

- 18 Botón de reinicio
- 19 Toma CC
- 20 Tornillo para la tapa de la pila
- 21 Tapa de las pilas

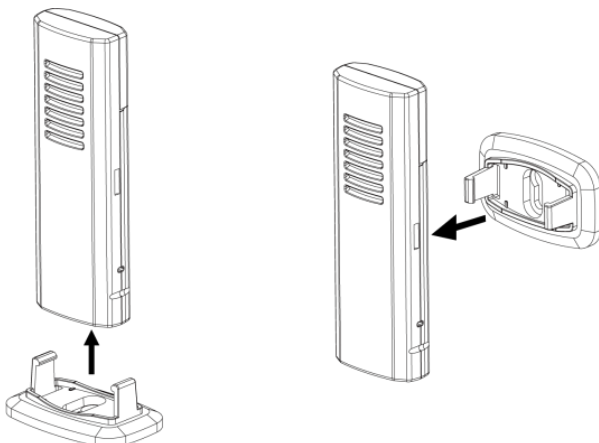
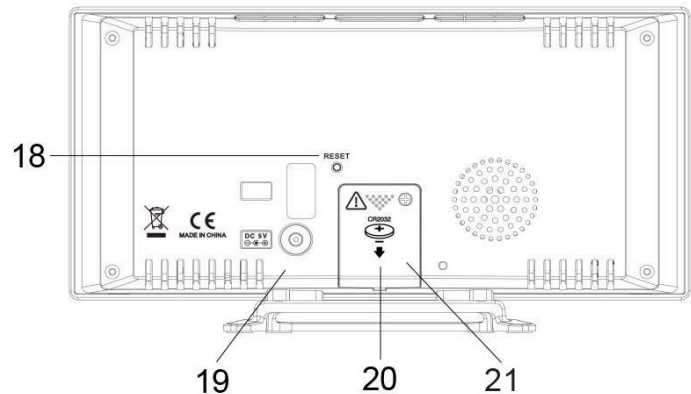

Transmisor inalámbrico exterior

1. Tenga en cuenta que su sensor exterior dispone de un alcance al aire libre de 50 metros sin obstrucciones. El alcance de transmisión real variará según dependiendo de las obstrucciones que se interpongan en la señal. Las obstrucciones (techo, paredes, plantas, etc.) disminuirán el alcance de la señal.
2. Inserte el soporte en la parte inferior del transmisor exterior para escritorio o insértelo en la parte posterior del transmisor para montaje en la pared.

USAR LA PILA DE RESPALDO

Su radio despertador necesitará una pila de litio CR2032 (no incluida) para proporcionar energía de respaldo al reloj en caso de que se produzca una interrupción eventual.

1. Coloque su unidad boca abajo sobre una superficie plana y suave.
2. Use un destornillador para abrir la tapa del compartimiento de la pila de respaldo de la parte posterior de la unidad.
3. Deslice y quite la tapa de la pila de la parte inferior de su unidad.
4. Inserte una pila de litio CR2032 nueva en el compartimiento de la pila con el lado "+" hacia arriba tal y como se indica.
5. Cierre la tapa del compartimiento de la pila y apriete el tornillo de la tapa de la pila.

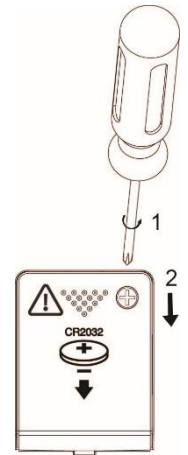

Cuando la fuente de alimentación se interrumpa, la radio despertador funcionará gracias a la pila de respaldo. La pantalla LED se apagará y la alarma y la radio no funcionarán.

ADVERTENCIA

Peligro de explosión si no se introduce la pila correctamente. Cámbiela solamente por otra del mismo tipo o equivalente.

CONFIGURACIÓN RÁPIDA

1. INSTALE SU TRANSMISOR AL AIRE LIBRE

Coloque la radio despertador y el sensor inalámbrico uno al lado del otro. Deslice hacia atrás la tapa de la pila de la parte posterior de su transmisor inalámbrico exterior. Asegúrese de que el selector de canal esté en la posición **1** (posición derecha). A continuación, introduzca 2 pilas AAA (no incluidas) en el compartimiento. Coloque las pilas correctamente siguiendo las indicaciones de polaridad (+ y -) del compartimiento de la pila. Vuelva a colocar la tapa de la pila. Monte el sensor a prueba de intemperie y no lo exponga a la luz solar directa.

2. ENCIENDA SU UNIDAD

Use solo el adaptador de corriente suministrado!

Inserte la toma de CC en la parte posterior de la radio despertador. A continuación, inserte el adaptador de alimentación de CA/CC en un enchufe de pared CA estándar.

Su radio despertador recibirá la señal de datos del transmisor exterior en unos segundos. Seguidamente, coloque el sensor en un área seca al aire libre alejada del sol y de la lluvia. Las lecturas de temperatura se estabilizarán y serán más precisas después de encender la unidad durante aproximadamente 30 minutos.

3. CONFIGURAR LA ANTENA DE FM

Extienda la antena de FM por completo y cambie la orientación para obtener la mejor recepción de FM posible. No desmonte, modifique o empalme la antena con otras antenas.

4. RECIBIR EL TIEMPO CONTROLADO POR RADIO

Durante la recepción de DCF, la pantalla LED se atenúa y todos los botones no funcionan. Esto normalmente toma alrededor de 7-10 minutos para completar la recepción.

5. CONFIGURAR MANUALMENTE SUS ICONOS DEL TIEMPO

Las estaciones meteorológicas calculan el pronóstico del tiempo en función de los cambios en la presión del aire. Sin embargo, cuando se utiliza la estación meteorológica por primera vez, puede llevar varios días recopilar información suficiente para obtener pronósticos más precisos. La configuración manual del pronóstico del tiempo puede acelerar ligeramente este proceso.

Vaya al paso 6 de "PARA CONFIGURAR LA HORA, 12 / 24HR, CALENDARIO, DURACIÓN DE DORMIR, ÍCONO METEOROLÓGICO".

EFFECTOS DE LA RECEPCIÓN AMBIENTAL

Su reloj controlado por radio obtiene la hora exacta gracias a la tecnología inalámbrica. Al igual que el resto de dispositivos inalámbricos, la capacidad de recepción puede verse afectada, entre otras, por las siguientes circunstancias:

- Distancias largas de transmisión
- Montañas y valles cercanos
- Entre edificios de gran altura
- Cerca de ferrocarriles, cables de alta tensión, etc.
- Cerca de autopistas, aeropuertos, etc.
- Cerca de obras
- Interior de edificios de hormigón
- Cerca de electrodomésticos
- Cerca de ordenadores y TV
- Interior los vehículos en movimiento
- Cerca de estructuras metálicas

Coloque su reloj en un lugar con una buena señal, es decir, cerca de una ventana y lejos de superficies de metal o electrodomésticos.

RELOJ (RECEPCIÓN DE SEÑALES HORARIAS DCF E INDICADOR DE SEÑAL)

Después de encender el reloj, comenzará a recibir la señal DCF. El icono  parpadeará.

Recepción de señales horarias DCF

Icono  parpadea

Recepción realizada

Icono  no parpadea

Error de recepción

Icono  desaparece

RECEPCIÓN AUTOMÁTICA

Su reloj inicia la recepción automática todos los días a la 1:00, 2:00 y 3:00. Si no recibe las señales horarias DCF a las 3:00, comenzará la recepción a las 4:00. Si se vuelve a producir un error, comenzará la recepción a las 5:00. Si falla de nuevo, comenzará la recepción automática a la 1:00 del día siguiente.

RECEPCIÓN MANUAL

Simplemente mantenga pulsado el botón  / **WAVE**. Su reloj comenzará la recepción manual.











Mantenga pulsado el botón  / **WAVE** para detener la recepción de DCF.

Cuando su estación meteorológica reciba la señal horaria controlada por radio, la pantalla se oscurecerá. Una vez que se complete la recepción de la señal horaria controlada por radio, se reanudará al nivel de brillo establecido originalmente.





Durante la recepción RCC, los botones no funcionarán y no se podrá medir la temperatura.

Observación: encender la radio FM durante la recepción de DCF afectará el resultado de la recepción de hora DCF. Se recomienda apagar temporalmente la radio FM (presionando una vez el ) cuando la radio reloj está recibiendo la hora DCF.

AJUSTES MANUALES

1. Mantenga pulsado "SET", **00** parpadeará, y pulse  /  para configurar la zona horaria:
-01 o 00 o 01.
 "00" = GMT +1 hora (por ejemplo, Alemania)
 "01" = GMT +2 horas (por ejemplo, Finlandia)
 "-01" = GMT 00 hora (por ejemplo, Reino Unido)
2. Pulse "SET" de nuevo y los dígitos de la hora parpadearán. Pulse  /  para ajustar las horas. Mantenga pulsado  /  para acelerar la configuración a más velocidad.
3. Pulse "SET" de nuevo y los dígitos de los minutos parpadearán. Pulse  /  para ajustar los minutos. Mantenga pulsado  /  para acelerar la configuración a más velocidad.

4. Pulse "**SET**" de nuevo y "24Hr" parpadeará en la pantalla. Pulse ▼/▲ para seleccionar el formato de **12 ⇔ 24 horas**. En el formato de **12 horas**, **P (PM)** aparecerá P (PM) en la pantalla para indicar el horario de tarde. No hay indicador de **AM**.
5. Pulse "**SET**" de nuevo y n5 parpadeará en la pantalla. Pulse el botón ▼/▲ para establecer la duración de la repetición de n5 a n60 minutos.
6. Pulse "**SET**" de nuevo y los iconos del tiempo parpadearán. Pulse el botón ▼/▲ para configurar la condición de la predicción del tiempo de acuerdo con el pronóstico de la TV o de Internet.
7. Pulse "**SET**" de nuevo para volver al modo normal, de lo contrario lo hará de forma automática en unos 10 segundos si no pulsa ningún botón.

SOLEADO	
SOLEADO Y NUBLADO (PARCIALMENTE SOLEADO)	
NUBLADO	
LLUVIA/NIEVE	

ALARMA

ESTABLECER ALARMA

1. Mantenga pulsado "**AL 1.2/ON.OFF**" y el icono de Alarma 1 y los dígitos de la hora parpadearán. Pulse ▼/▲ para ajustar la hora de la Alarma 1. Mantenga pulsado ▼/▲ para acelerar la configuración.
2. Pulse "**AL 1.2/ON.OFF**" de nuevo y los dígitos de los minutos parpadearán. Pulse ▼/▲ para ajustar los minutos de la Alarma 1. Mantenga pulsado ▼/▲ para acelerar la configuración.
3. Pulse "**AL 1.2/ON.OFF**" de nuevo y en la pantalla aparecerá "**bu**". Para seleccionar las fuentes de sonido de la alarma, pulse ▼/▲:
bu = despertarse con timbre
rd = despertarse con la radio
4. Pulse "**AL 1.2/ON.OFF**". Si selecciona "**rd**" (despertarse con la radio), pulse ▼/▲ para seleccionar "**HI**" o "**LO**" para ajustar el volumen de la radio al que se quiere despertar. Esta sección no está disponible para "**bu**" (despertarse con timbre).
5. Pulse "**AL1.2/ON.OFF**" una vez que el icono de Alarma 2 y los dígitos de la hora parpaddeen. Pulse ▼/▲ para ajustar la hora de la Alarma 2. Repita los pasos 2 - 5 anteriores para configurar la alarma 2.
6. Para guardar la configuración de la alarma, pulse "**SET**" (o si no se pulsa ningún botón durante unos 10 segundos), su radio despertador volverá al modo de visualización de la hora normal.

Cuando la alarma relacionada está encendida, se indicará cuando aparezca **Alarma 1** y/o **Alarma 2** en el lado izquierdo de la pantalla.

ENCENDER/APAGAR LA ALARMA 1 Y 2

1. Pulse "**AL 1.2/ON.OFF**" una vez para activar la Alarma 1 y el icono de Alarma 1 aparecerá en la pantalla.
2. Pulse "**AL 1.2/ON.OFF**" una vez para activar la Alarma 2 y el icono de Alarma 2 aparecerá en la pantalla.
3. Pulse una vez más para activar las Alarmas 1 y 2. Los iconos de Alarma 1 y 2 aparecerán en la pantalla.
4. Pulse una vez más para desactivar las 2 alarmas. Los iconos de Alarma 1 y 2 desaparecerán de la pantalla.

DETENER Y VOLVER A ESTABLECER LA ALARMA PARA EL DÍA SIGUIENTE

Cuando suena la alarma 1 o 2, los iconos **A1** o **A2** parpadearán. Pulse "**RADIO/SLEEP**" o "**AL 1.2/ON.OFF**" para detener la alarma y restablecerla para que se active al día siguiente. Seguidamente los iconos **A1** y **A2** permanecerán en la pantalla.

FUNCIÓN DE REPETICIÓN DE ALARMA

Cuando suene la alarma, pulse **zz•☼**, la alarma se apagará y se encenderá de nuevo después del periodo de repetición establecido.

Nota: si una segunda alarma se activa mientras suena la primera alarma o está en el modo de repetición, la segunda alarma anulará la primera (la primera alarma se reiniciará al día siguiente).

TEMPORIZADOR DE APAGADO

1. Cuando la radio está encendida, mantenga pulsado "**RADIO/SLEEP**" para entrar en el modo de espera. El icono **SL** y el tiempo de espera "**05**" (5 minutos) aparecerán en la pantalla.
2. Pulse de nuevo "**RADIO/SLEEP**" según sea necesario para ajustar el temporizador de apagado en 5, 15, 30, 45, 60, 75, 90 o APAGADO.
3. Cuando la pantalla vuelva a mostrar la hora, mantenga pulsado "**RADIO/SLEEP**" para que el tiempo restante de espera aparezca en la pantalla.
4. La radio se reproducirá durante el tiempo de espera programado y, a continuación, se apagará.
5. Para apagar la radio antes de que termine el tiempo de reposo, pulse **zz•☼**.

REGULADOR DE INTENSIDAD

Pulse **zz•☼** para seleccionar el brillo de la pantalla LED (alto/bajo/apagado). Esto solo se puede hacer con la radio apagada.

RADIO

1. Para encender la radio, pulse "**RADIO/SLEEP**", en la pantalla aparecerá "**ON**" y, a continuación, las lecturas de frecuencia de radio en Mhz.
2. Pulse **▲** o **▼** para sintonizar la emisora de radio que desee. Mantenga pulsado **▼/▲** para buscar la siguiente emisora de radio.
3. Para ajustar el volumen, pulse "**VOL**", en la pantalla aparecerá "**L06**" y, a continuación, pulse **▼/▲** para ajustar el volumen desde **L00** (sin sonido) hasta **L15** (máximo).
4. Pulse **zz•☼** para apagar la radio.

Observaciones: no coloque la radio cerca de lámparas fluorescentes u otros dispositivos electrónicos, que pueden causar interferencias.

MEMORIZACIÓN DE PRESINTONÍAS





La unidad dispone de 10 presintonías de FM.

1. Encienda la radio y seleccione una emisora de radio que quiera memorizar.
2. Mantenga pulsado el botón "**SET**" hasta que "**ME**" aparezca en la pantalla y "**P01**" parpadee. Pulse "**SET**" para guardar la Memoria 1.
3. Pulse **▼/▲** para seleccionar otra emisora que desee memorizar. A continuación, mantenga pulsado **SET** hasta que el icono "**ME**" aparezca en la pantalla y "**P01**" parpadee. Pulse **▲** y "**P02**" parpadeará. Pulse "**SET**" para guardar la Memoria 02.
4. Repita los pasos 2-3 para memorizar las presintonías 3 a 10.
5. Para acceder a una presintonía en cualquier momento, pulse "**SET**" cuando la radio esté encendida.

6. Para modificar una presintonía, seleccione otra emisora y, a continuación, repita los pasos 2-4. Esto anula la configuración original.

ESTACIÓN METEOROLÓGICA

Puede visualizar el tiempo en su radio despertador de cuatro formas distintas:

SOLEADO	SOLEADO Y NUBLADO	NUBLADO	LLUVIA/NIEVE
			

Observaciones: La indicación del icono del clima está orientada a partir de los cambios del sensor de presión barométrica en la radio reloj. Toma unos pocos días para estabilizarse.

Si no se muestra la temperatura exterior

1. Cuando los dígitos de la temperatura exterior aparezcan de la siguiente manera "--", la transmisión inalámbrica se habrá interrumpido o perdido. Mantenga pulsado el botón ▲ de su radio despertador para buscar la señal de la temperatura exterior ("--" parpadeará).
2. Si la pantalla sigue sin mostrar la temperatura exterior, repita 1) y, a continuación, vuelva a introducir las pilas en el transmisor exterior. Intente colocar el transmisor en una ubicación diferente hasta que tenga una transmisión fluida de la información de la temperatura.

Rango de temperatura interior: 0°C - +50°C

Range di temperatura esterna: -40°C - +70°C

La pantalla muestra LL.L / HH.H si la temperatura está fuera de este rango.

RESTABLECIMIENTO DE FÁBRICA

En caso de que su radio despertador muestre información o dígitos inadecuados, puede estar sufriendo una descarga electrostática o interferencias de otros dispositivos. Pulse el botón "RESET" en la parte posterior de su despertador. Su radio despertador se restablecerá a los ajustes predeterminados de hora y calendario, y deberá volver a configurarlo.

Technische Änderungen und Druckfehler vorbehalten

Copyright de Woerlein GmbH, 90556 Cadolzburg, www.soundmaster.de

Vervielfältigung nur mit ausdrücklicher Genehmigung der Woerlein GmbH



PROTECÇÃO AMBIENTAL



Não junte este aparelho juntamente com os resíduos domésticos no final do seu ciclo de vida útil. Coloque-o num ponto de recolha para reciclagem de aparelhos eléctricos e electrónicos. Isto é indicado pelo símbolo no aparelho, manual do utilizador ou na embalagem.

Os materiais são reutilizáveis de acordo com as marcas respectivas. Ao reutilizá-los, reciclá-los ou qualquer outra forma de utilização de aparelhos antigos, está a contribuir de forma importante para a protecção do nosso ambiente.

Contacte as suas autoridades locais para obter informações sobre pontos de recolha.

	AVISO	
Risco de choque eléctrico. Não abrir!		
Cuidado: Para reduzir o risco de choque eléctrico, não retire a tampa (ou o revestimento traseiro). Não existem no interior peças passíveis de serem substituídas pelo utilizador. Permita que a assistência técnica seja efectuada por um técnico qualificado.		



Este símbolo indica a presença de tensão perigosa no interior do aparelho, suficiente para provocar choques eléctricos.



Este símbolo indica a presença de instruções de funcionamento e manutenção importantes para o aparelho

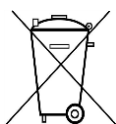

As pilhas usadas são um resíduo perigoso e NÃO devem ser colocadas juntamente com os resíduos domésticos! Enquanto consumidor, está **legalmente obrigado** a depositar **todas as pilhas**

num local adequado para uma reciclagem ambientalmente responsável – independentemente de as pilhas conterem ou não substâncias perigosas*). **Coloque as pilhas gratuitamente num dos pontos de recolha públicos na sua localidade ou em lojas que comercializem pilhas do mesmo tipo.**

Coloque apenas pilhas completamente descarregadas.

*) marcadas Cd = cádmio, Hg = mercúrio, Pb = chumbo



AVISO

NÃO INGERIR A PILHA, RISCO DE QUEIMADURA POR SUBSTÂNCIA QUÍMICA

Este produto contém uma pilha botão/moeda. Caso a pilha moeda/botão seja ingerida, pode provocar queimaduras internas graves em apenas 2 horas e pode provocar a morte.

Mantenha as pilhas novas e usadas fora do alcance de crianças. Caso o compartimento da pilha não feche com segurança, não utilize o produto e mantenha-o fora do alcance de crianças.

Se considera que as pilhas possam ter sido ingeridas ou inseridas em alguma parte do corpo, procure assistência médica de imediato.

- Utilize o aparelho apenas em ambientes internos e secos.
- Proteja o aparelho da humidade.
- A unidade deve funcionar apenas em um clima temperado.
- Não abra o aparelho. **RISCO DE CHOQUE ELÉCTRICO!** Permita que o aparelho seja aberto e assistido por um técnico qualificado.

- Ligue este aparelho apenas a uma tomada de parede devidamente instalada com terra. Certifique-se de que a tensão da rede eléctrica corresponde com as especificações da placa informativa do aparelho.
- Certifique-se de que o cabo de alimentação permanece seco durante o funcionamento. Não trilhe ou danifique o cabo de alimentação de forma alguma.
- Um cabo de alimentação danificado deve ser imediatamente substituído por um centro de assistência técnica autorizado.
- Em caso de ocorrência de trovoadas, desligue imediatamente o aparelho da tomada.
- As crianças devem supervisionadas por um adulto responsável quando utilizarem o aparelho.
- Limpe o aparelho apenas com um pano seco.
- **NÃO utilize PRODUTOS DE LIMPEZA ou PANOS ABRASIVOS!**
- Não exponha o aparelho a luz solar directa ou a outras fontes de calor.
- Instale o aparelho num local com ventilação suficiente para evitar a acumulação de calor.
- Não cubra as aberturas de ventilação!
- Instale o aparelho num local seguro e sem vibrações.
- Instale o aparelho o mais longe possível de computador e fornos microondas; caso contrário, a recepção de rádio poderá sofrer interferências.
- Não abra ou repare o revestimento. Não é seguro fazê-lo e irá anular a sua garantia. As reparações devem ser efectuadas apenas por um serviço/centro autorizado de assistência.
- Utilize apenas pilhas sem mercúrio nem cádmio.
- As pilhas usadas são um resíduo perigoso e NÃO devem ser colocadas juntamente com os resíduos domésticos!!! Coloque as pilhas num dos pontos de recolha da sua localidade.
- Mantenha as pilhas afastadas das crianças. Estas poderão engolir as pilhas. Se uma pilha for engolida, contacte imediatamente um médico.
- Verifique as suas pilhas regularmente para evitar derramamento das mesmas.

APRESENTAÇÃO DO PRODUTO

VISTA SUPERIOR

- 1 Para baixo ▼/WAVE
- 2 Volume
- 3 Rádio/Sono
- 4 Repetição de alarme/
Regulador de
luminosidade zz • ☀
- 5 Def./Memória
- 6 ALARME 1,2/ON.OFF
- 7 Para cima ▲

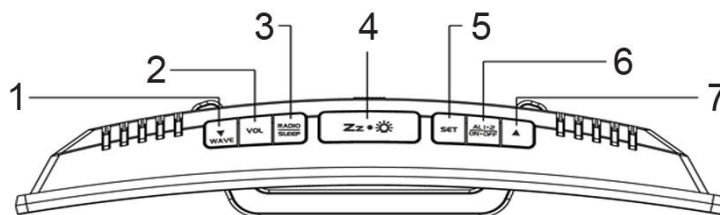

VISTA FRONTAL

- 8 Sinal controlado por rádio
- 9 Hora
- 10 Hibernação
- 11 Memória
- 12 ALARME 1
- 13 ALARME 2
- 14 Indicador de PM
- 15 Temperatura exterior
- 16 Temperatura interior
- 17 Weersvoorspellingspictogram

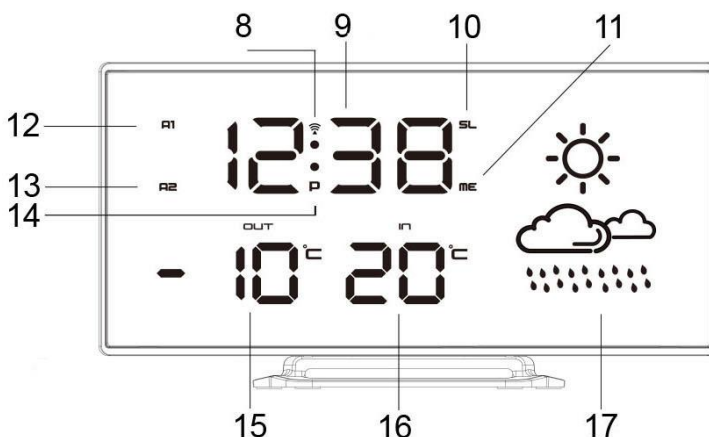

VISTA TRASEIRA

- 18 Botão de reinicialização
- 19 Tomada CC
- 20 Parafuso para a porta da
bateria
- 21 Porta da bateria

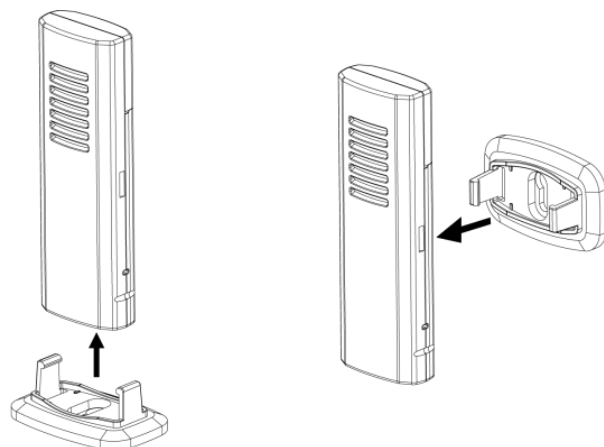
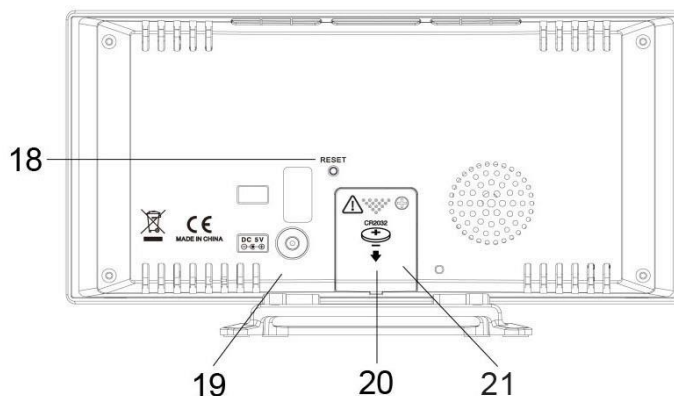

Transmissor de exterior sem fios

1. Tenha presente que o sensor exterior tem uma transmissão de 50 metros ao ar livre, sem quaisquer obstruções. O alcance da transmissão atual irá variar dependendo do que estiver no caminho do sinal. Cada obstrução (telhado, paredes, pavimento, etc.) reduzirá efetivamente o alcance do sinal.
2. Insira o suporte para secretária na parte inferior do transmissor exterior ou insira-o na traseira do transmissor para montar na parede.

USAR A BATERIA DE RESERVA

O seu rádiodespertador requer uma bateria de lítio CR2032 (não incluída) para fornecer alimentação de reserva ao relógio, na eventualidade de uma interrupção temporária.

1. Coloque o aparelho virado para baixo sobre uma superfície plana e macia.
2. Use uma chave de fendas para abrir a porta do compartimento de bateria de reserva na parte de trás do aparelho.
3. Deslize e remova a tampa da bateria na parte inferior do seu aparelho.
4. Insira uma nova bateria de lítio CR2032 no compartimento da bateria com o lado "+" virado para cima, conforme indicado.
5. Feche a porta do compartimento da bateria e aperte o parafuso da porta da bateria.

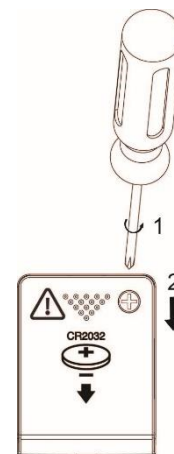

Quando a corrente é interrompida, o rádiodespertador será alimentado pela bateria de reserva. O visor LED é desligado, o alarme e o rádio não funcionam.

CUIDADO

Perigo de explosão se a bateria for inserida incorretamente. Substituir apenas por uma igual ou de um tipo equivalente.

CONFIGURAÇÃO RÁPIDA

1. INSTALE O TRANSMISSOR AO AR LIVRE

Mantenha o seu rádiodespertador e sensor sem fios perto um do outro. Deslize para trás a tampa do compartimento das pilhas na parte traseira do seu transmissor de exterior sem fios. Certifique-se de que o seletor de canais está na posição **1** (posição certa). Em seguida, insira 2 pilhas AAA (não incluídas) no compartimento. Instalar as pilhas corretamente, seguindo as indicações de polaridade (+ e -) no compartimento das pilhas. Volte a colocar a porta do compartimento das pilhas. Monte o Sensor resistente às intempéries e não o exponha à luz solar direta

2. POWER UP YOUR UNIT

Use apenas o adaptador de energia fornecido!

Insira a tomada CC na traseira da caixa do seu rádiodespertador. Em seguida, ligue o adaptador de alimentação CA/CC a uma tomada elétrica CA normal.

O seu rádiodespertador receberá o sinal de dados do transmissor exterior em poucos segundos. Em seguida, coloque o sensor no exterior, numa área seca e à sombra, afastado da luz solar direta e da chuva. As leituras de temperatura estabilizarão e ficarão mais exatas depois de o aparelho estar ligado durante aproximadamente 30 minutos.

3. AJUSTE A ANTENA FM

Estique totalmente a antena FM e mude a direção para conseguir a melhor receção FM. Não desmonte, modifique ou prenda a outras antenas.

4. RECEBE TEMPO CONTROLADO POR RÁDIO

Em cerca de 3 minutos, o rádio relógio começará a procurar o sinal de tempo DCF. Durante a receção do DCF, o visor LED fica fraco e todos os botões não funcionam. Isso normalmente leva cerca de 7 a 10 minutos para completar a receção.

5. GRAVE MANUALMENTE OS ÍCONES DO CLIMA

As estações meteorológicas calculam a previsão do tempo com base nas mudanças na pressão do ar. No entanto, ao usar a estação meteorológica pela primeira vez, pode demorar alguns dias de coleta de informações suficientes para previsões mais precisas. A configuração manual da previsão do tempo pode acelerar ligeiramente esse processo.

Por favor, vá para o passo 6 de "TO SET TIME, 12 / 24HR, CALENDAR, DIMINUAÇÃO SNOOZE, ÍCONE CLIMATICO".

EFEITOS AMBIENTAIS NA RECEÇÃO



O seu relógio controlado por rádio obtém a hora exata graças à tecnologia sem fios. À semelhança de todos os dispositivos sem fios, a capacidade de receção pode ser afetada por, mas não se limita às, circunstâncias a seguir:

- Distância de transmissão longa
- Perto de montanhas e vales
- Entre edifícios altos
- Perto de carris, cabos de alta tensão, etc.
- Perto de autoestradas, aeroportos, etc.
- Perto de locais em obras
- Dentro de edifícios em betão
- Perto de aparelhos elétricos
- Perto de computadores e televisores
- Dentro de veículos em movimento
- Perto de estruturas metálicas

Coloque o seu relógio num local com um sinal ótimo, p.e. perto de uma janela e afastado de superfícies metálicas ou de aparelhos elétricos.

RELÓGIO (INDICADOR DE SINAL E RECEÇÃO DE SINAL DCF)

Depois de ligar o relógio, este começa a receber o sinal DCF. O ícone  pisca.

A receber o sinal DCF	Ícone  intermitente
Receção bem-sucedida	O ícone  fica estático
Receção falhada	O ícone  desaparece

RECEÇÃO AUTOMÁTICA

O seu relógio inicia a receção automática todos os dias à 1:00, 2:00 e 3:00. Se falhar em receber o sinal da hora DCF às 3:00, a receção começará às 4:00. Se falhar novamente, a receção começará às 5:00. Se falhar novamente, a receção automática começará novamente à 1:00 do dia seguinte.

RECEÇÃO MANUAL

Simplesmente prima sem soltar o botão /WAVE. O seu relógio começará a receção manual.





Prima sem soltar o botão /WAVE para parar a receção DCF.

Quando a sua estação meteorológica estiver a receber o sinal de hora controlado por rádio, o visor ligará o regulador de luminosidade. Este retomará o nível de luminosidade que selecionou originalmente, depois de concluir a receção da hora controlada por rádio.

Durante a receção RCC, nenhum botão funciona e a temperatura não pode ser medida.





Observação: ligar o rádio FM durante a receção DCF afetará o resultado da receção de tempo do DCF. Recomenda-se desligar temporariamente o rádio FM (pressionando o ) quando o rádio relógio estiver recebendo o tempo DCF.

DEFINIÇÕES MANUAIS

1. Prima sem soltar "SET", **00** começa a piscar e, em seguida, prima  para definir o fuso horário: **-01 ou 00 ou 01**.
 "00" = GMT +1 hora (p.e. Alemanha)
 "01" = GMT +2 horas (p.e. Finlândia)
 "-01" = GMT 00 horas (p.e. Reino Unido)
2. Prima "SET" novamente, os dígitos da hora começam a piscar. Prima  para definir as horas. Prima sem soltar  para definir a uma velocidade rápida.
3. Prima "SET" novamente, os dígitos dos minutos começam a piscar. Prima  para definir os minutos. Prima sem soltar  para definir a uma velocidade rápida.

- Prima **"SET"** novamente, o visor mostra "24Hr" a piscar. Prima ▼/▲ para seleccionar **12Hr ⇔ 24Hr**. No modo **12Hr**, **P (PM)** aparecerá no visor para indicar uma hora à tarde. Não existe nenhum indicador de **AM**.
- Prima **"SET"** novamente, o visor mostra n5 a piscar. Prima o botão ▼/▲ para definir a repetição do alarme de n5 para n60 minutos.

- Prima **"SET"** uma vez, os ícones de tempo começam a piscar. Prima o botão ▼/▲ para definir a previsão do estado do tempo de acordo com a previsão na TV ou na Internet.
- Prima **"SET"** uma vez para regressar ao modo normal ou o aparelho regressará ao modo normal em aproximadamente 10 segundos, se mais nenhum botão for premido.

SOL	
SOL E NUVENS (PARCIALMENTE NUBLADO)	
NUBLADO	
CHUVA/NEVE	

ALARME

DEFINIR O ALARME

- Prima sem soltar **"AL 1.2/ON.OFF"**, o indicador luminoso A1 e os dígitos das horas começam a piscar. Prima ▼/▲ para definir as horas do Alarme 1. Prima sem soltar ▼/▲ para acelerar a sua definição.
- Prima **"AL 1.2/ON.OFF"** uma vez, os dígitos dos minutos começam a piscar. Prima ▼/▲ para definir os minutos do Alarme 1. Prima sem soltar ▼/▲ para acelerar a sua definição.
- Prima **"AL 1.2/ON.OFF"** uma vez, o visor LED mostra **"bu"**. Para seleccionar as fontes de som do seu alarme, prima ▼/▲:
bu = acordar com o toque do alarme
rd = acordar com o rádio
- Prima **"AL 1.2/ON.OFF"** uma vez. Se **"rd"** (acordar com o rádio) estiver seleccionado, prima ▼/▲ para seleccionar o volume **"HI"** ou **"LO"** da estação ode rádio com a qual vai acordar. Esta secção não se aplica ao **"bu"** (acordar com o toque do alarme).
- Prima **"AL1.2/ON.OFF"** uma vez e o indicador luminoso A2 e os dígitos da hora começam a piscar. Prima ▼/▲ para definir a hora do Alarme 2. Repita os passos 2 a 5 acima para definir o Alarme 2.
- Para guardar as definições do seu alarme, prima **"SET"** uma vez (ou se nenhum botão for premido em 10 segundos), o seu rádiodespertador regressará ao modo de visualização de hora normal.

Quando o alarme associado é ligado, isto será indicado pelo aparecimento do indicador luminoso **A1** e/ou **A2** no lado esquerdo do visor.

LIGAR/DESLIGAR O ALARME 1 E 2

- Prima **"AL 1.2/ON.OFF"** uma vez para ativar o Alarme 1, o indicador luminoso A1 aparece.
- Prima **"AL 1.2/ON.OFF"** uma vez para ativar o Alarme 2, o indicador luminoso A2 aparece.
- Prima uma vez para ativar ambos os Alarmes 1 e 2. Ambos os indicadores luminosos A1 e A2 aparecem.
- Prima uma vez para desativar ambos os alarmes. Ambos os indicadores luminosos A1 e A2 desaparecem.

PARAR E REINICIALIZAR O ALARME PARA TOCAR NO DIA SEGUINTE

Quando o Alarme 1 ou 2 está a tocar, o indicador luminoso **A1** ou **A2** associado pisca. Prima uma vez **"RADIO/SLEEP"** ou **"AL 1.2/ON.OFF"** para parar o alarme e redefini-lo para tocar no dia seguinte. Após isso, o indicador luminoso **A1** e/ou **A2** permanece no visor.

FUNCIONAMENTO DA REPETIÇÃO DE ALARME

Quando o alarme está a tocar, prima **zz•☼** uma vez, o alarme será silenciado e voltará a tocar após a duração da repetição de alarme definida.

Nota: Se o segundo alarme for ativado enquanto o primeiro alarme está a tocar ou quando está no modo de repetição de alarme, o segundo alarme prevalece sobre primeiro alarme (o primeiro alarme é redefinido para tocar no dia a seguir).

TEMPORIZADOR DA SUSPENSÃO

1. Com o rádio desligado, prima sem soltar **"RADIO/SLEEP"** para entrar no modo de sono. O indicador luminoso **"SL"** aparece e o tempo de sono **"05"** (5 minutos) aparece no visor.
2. Prima novamente **"RADIO/SLEEP"** conforme necessário para ajustar o temporizador de sono para 5, 15, 30, 45, 60, 75, 90 ou DESLIGADO.
3. Quando o visor muda para voltar a mostrar a hora, prima sem soltar **"RADIO/SLEEP"** para mostrar o tempo de sono restante.
4. O rádio irá tocar durante o tempo de sono programado e depois desliga-se.
5. Para desligar o rádio antes de o tempo de sono ter decorrido, prima **zz•☼** uma vez.

LUMINOSIDADE

Prima **zz•☼** para selecionar a luminosidade (alta/baixa/desl.) do visor LED. Isto só pode ser feito quando o rádio está desligado.

RÁDIO

1. Para ligar o rádio, prima uma vez **"RADIO/SLEEP"**, o visor mostra **"ON"** e, em seguida, a radiofrequência é lida em Mhz.
2. Prima **▲** ou **▼** para sintonizar o rádio na estação desejada. Prima sem soltar **▼/▲** para procurar a próxima estação com boa receção.
3. Para ajustar o volume, prima **"VOL"** uma vez, o visor mostra **"L06"**, prima **▼/▲** para ajustar o volume de **L00** (som desligado) a **L15** (máximo).
4. Prima **zz•☼** para desligar o rádio.

Observação: Mantenha o seu rádiodespertador afastado de lâmpadas fluorescentes ou de outros dispositivos eletrónicos, que possam provocar interferências no rádio.

MEMÓRIA PREDEFINIDA





O aparelho tem 10 memórias predefinidas para FM.

1. Ligue o rádio e selecione uma estação de rádio que deseje memorizar.
2. Prima sem soltar o botão **"SET"** até aparecer o indicador luminoso **"ME"** e **"P01"** começar a piscar. Prima **"SET"** uma vez para guardar a Memória 1.
3. Prima **▼/▲** para selecionar outra estação que queira memorizar. Em seguida, prima sem soltar **"SET"** até aparecer o indicador luminoso **"ME"** e **"P01"** começar a piscar. Prima **▲** uma vez, **"P02"** começa a piscar. Prima **"SET"** uma vez para guardar a Memória 02.
4. Repita os passos 2 a 3 para predefinir as memórias 3 a 10.
5. Para aceder a uma estação predefinida em qualquer altura, prima **"SET"** uma vez enquanto o rádio está ligado.

- Para editar uma estação predefinida, selecione outra estação e depois repita os passos 2 a 4. Isto substitui as definições originais.

ESTAÇÃO METEOROLÓGICA

Existem quatro tipos de visualização de tempo no seu rádiodespertador:

SOL	SOL E NUVENS	NUBLADO	CHUVA/NEVE
			

Observações: A indicação do ícone do tempo está orientada a partir das mudanças do sensor de pressão barométrica no rádio relógio. Demora alguns dias para ficar estável.

Se a temperatura exterior desaparecer

- Quando os dígitos da temperatura exterior aparecem como "--", a transmissão sem fios foi interrompida ou perdida. Prima sem soltar o botão ▲ do seu rádiodespertador para procurar o sinal de temperatura exterior ("--" começa a piscar).
- Se continuar a perder a visualização da temperatura exterior, repita 1) e volte a inserir as pilhas no transmissor exterior. Experimente colocar o transmissor num local diferente, até ter uma transmissão estável e constante dos dados de temperatura.

Amplitude térmica interior: 0°C - +50°C

Amplitude térmica exterior: -40°C - +70°C

O visor mostra LL.L / HH.H se a temperatura estiver fora dessa faixa.

REPOR AS DEFINIÇÕES DE FÁBRICA

Se o rádiodespertador apresentar informação ou dígitos irrelevantes, isso pode dever-se a descargas eletrostáticas ou interferências de outros dispositivos. Prima o botão "RESET" na parte de trás do seu rádiodespertador. O seu rádiodespertador irá repor a hora e o calendário predefinidos e deverá configurá-lo novamente.

Technische Änderungen und Druckfehler vorbehalten

Direitos reservados por Woerlein GmbH, 90556 Cadolzburg,

www.soundmaster.de

Vervielfältigung nur mit ausdrücklicher Genehmigung der Woerlein GmbH



MILJÖSKYDD

Släng inte produkten med de vanliga hushållssoporna i slutet av dess livscykel. Returnera den till en insamlingsplats för återvinning av elektriska och elektroniska apparater. Detta indikeras av symbolen på produkten, bruksanvisningen eller förpackningen.

Materialen kan återanvändas enligt deras märkningar. Genom återanvändning, återvinning eller andra former av utnyttjande av gamla enheter gör du ett viktigt bidrag till skyddet av vår miljö. Kontakta din lokala myndigheter för information om insamlingsplatser.

	VARNING Risk för elektriska stötar Öppna intel!	
<p>Varning: För att minska risken för elektriska stötar, avlägsna inte höljet (eller baksidan). Det finns inga delar som användaren kan laga inuti. Överlåt servicearbeten åt kvalificerad servicepersonal.</p>		



Denna symbol indikerar förekomst av farlig spänning innanför höljet, tillräcklig för att orsaka elektriska stötar.



Denna symbol anger att det finns viktiga drift- och underhållsinstruktioner för enheten.

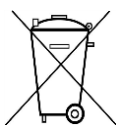

Förbrukade batterier är farligt avfall och ska INTE kastas i hushållssoporna! Som konsument är du **juridiskt skyldig** att återlämna **alla batterier** för miljövänlig återvinning – oavsett om batterierna innehåller skadliga ämnen* eller inte).

Återlämna batterier gratis till offentliga insamlingsställen i din kommun eller till affärer som säljer batterier av respektive slag.

Återlämna bara helt urladdade batterier.

*) markerade Cd = kadmium, Hg = kvicksilver, Pb = bly

	VARNING
<p>SVÄLJ INTE BATTERI, KEMISKA BRÄNSKADOR Denna produkt innehåller ett mynt-/knappcells batteri. Om mynt-/knappcells batteriet sväljs kan det på endast 2 timmar orsaka svåra inre brännskador och kan leda till döden. Förvara nya och använda batterier oåtkomligt för barn. Om batterifacket inte går att stänga ordentligt, sluta använda produkten och förvara det oåtkomligt för barn. Sök läkarvård omedelbart om du tror att batterier kan ha svalts eller hamnat inuti någon kroppsdel.</p>	

- Använd endast enheten i torra inomhusmiljöer.
- Skydda enheten mot fukt.
- Öppna inte enheten. **RISK FÖR ELSTÖTAR!** Överlåt öppning och service till kvalificerad personal.
- Anslut denna enhet till ett korrekt installerat och jordat uttag. Kontrollera att nätspänningen stämmer överens med uppgifterna på typskylten.
- Kontrollera att nätkabeln förblir torr under drift. Kläm inte eller skada nätkabeln på något sätt.
- Varning vid frånkoppling av apparaten: Nätkontakten används som anslutning, så den bör alltid vara tillgänglig.

- Nätkontakten används som frånkopplingsenhet, frånkopplingsenheten ska vara tillgänglig.
- En skadad nätkabel eller kontakt måste omedelbart bytas av en auktoriserad serviceverkstad.
- Vid åskväder, koppla genast bort enheten från elnätet.
- Barn ska övervakas av föräldrar när de använder enheten.
- Rengör enheten med en torr trasa endast.
- Använd **INTE RENGÖRINGSMEDEL** eller **SLIPANDE TRASOR!**
- Utsätt inte enheten för direkt solljus eller andra värmekällor.
- Installera enheten på en plats med tillräcklig ventilation för att förhindra värmeackumulering.
- Täck inte över ventilationsöppningarna!
- Ventilationen får inte hindras genom övertäckning av ventilationsöppningarna med föremål såsom tidningar, dukar, gardiner etc.
- Den får inte utsättas för dropp eller stänk och inga föremål fyllda med vätska, som vaser, får placeras på apparaten.
- Enheten får inte utsättas för direkt solljus, mycket höga eller låga temperaturer, fukt, vibrationer eller placeras i en dammig miljö.
- Försök aldrig föra in metalltrådar, nålar eller andra liknande föremål i ventilationsöppningarna eller enhetens öppning.
- Installera enheten på en säker och vibrationsfri plats.
- Ingen öppen låga, t.ex. tända stearinljus, får placeras på apparaten.
- Installera enheten så långt bort som möjligt från datorer och mikrovågsugnar, annars kan radiomottagningen störas.
- Öppna inte eller reparera höljet. Det är inte säkert att göra det och kommer att upphäva garantin. Reparationer endast av auktoriserat service-/kundcenter.
- Använd endast kvicksilver- och kadmiumfria batterier.
- Batterier skall inte utsättas för alltför hög värme som solsken, brand eller liknande.
- Förbrukade batterier är farligt avfall och ska **INTE** kastas i hushållssoporna!!! Återlämna batterierna till din återförsäljare eller till insamlingsställen i din kommun.
- Håll batterierna borta från barn. Barn kan svälja batterierna. Kontakta läkare omedelbart om ett batteri har svalts.
- Kontrollera batterierna regelbundet för att undvika batteriläckage.
- Den här apparaten är till för användning i områden med normalt klimat och inte för tropiskt klimat.

PRODUKTÖVERSIKT

VY OVANIFRÅN

- 1 Ned ▼/WAVE
- 2 Volym
- 3 Radio/vila
- 4 Snooze/Dimmer zz•☀
- 5 Ställ in/Minne
- 6 Larm 1.2/ON.OFF
- 7 Upp ▲

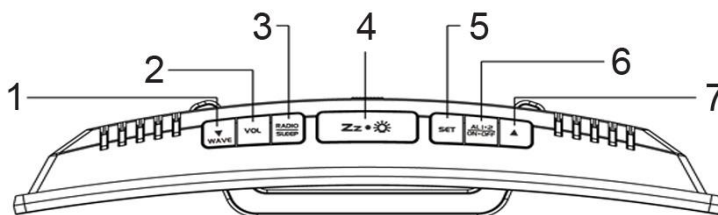

VY FRAMIFRÅN

- 8 Radiostyrd signal
- 9 Tid
- 10 Insomning
- 11 Minne
- 12 Larm 1
- 13 Larm 2
- 14 PM-indikator
- 15 Utomhustemperatur
- 16 Inomhustemperatur
- 17 Väderprognosikonen

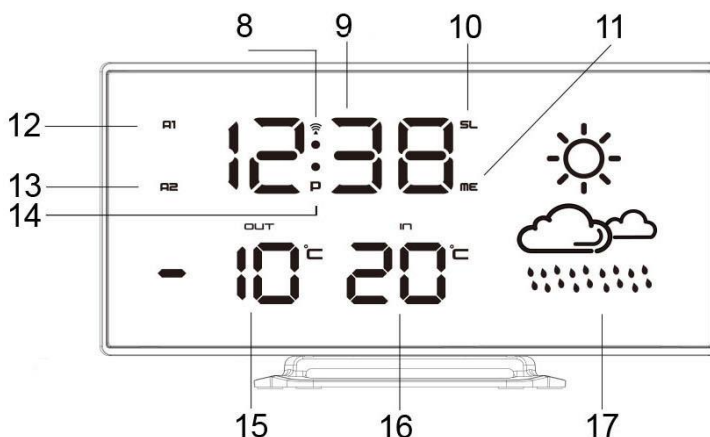

VY BAKIFRÅN

- 18 Återställningsknapp
- 19 DC-uttag
- 20 Skruv för batterilucka
- 21 Batterilucka

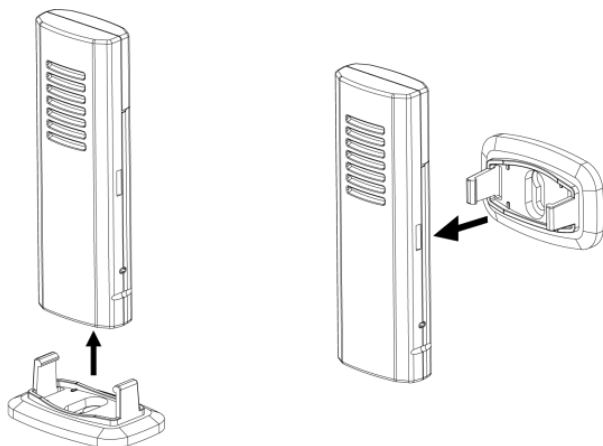
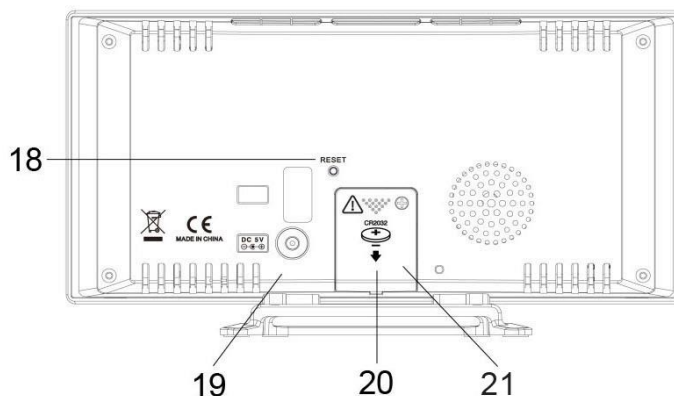

Trådlös utomhussändare

1. Håll i åtanke att utomhussensorn har en 50 meters öppen sändare utan hinder. Faktiskt sändningsområde varierar beroende på vad som finns i vägen för signalen. Varje hinder (tak, väggar, golv etc.) minskar effektivt signalområdet.
2. För in hållaren i undersidan på utomhussändaren för den stationära datorn eller för in den på baksidan av sändaren för väggmonteringsyfte.

ANVÄNDA RESERVBATTERIET

Din klockradio kräver ett CR2032 litiumbatteri (medföljer ej) för att erbjuda reservström till klockan i händelse av tillfälligt avbrott.

1. Placera ansiktet nedåt på en plan och mjuk yta.
2. Använd en skruvmejsel för att öppna reservbatteriluckan på baksidan av enheten.
3. Skjut in och ta bort batteriluckan på enhetens undersida.
4. För in ett nytt CR2032 litiumbatteri i batterifacket med "+" vänd uppåt så som visas.
5. Stäng batteriluckan och dra åt batteriluckans skruv.

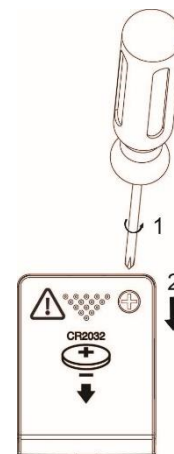

När strömkällan bryts slås klockradion på av reservbatteriet. LED-displayen stängs av, alarm och radio fungerar inte.

VAR FÖRSIKTIG

Risk för explosion om batteriet sätts i på fel håll. Byt endast till batterier av samma eller liknande typ.

SNABBINSTALLATION

1. INSTALLER DIN UTANHUSSÄNDARE

Håll klockradion och den trådlösa sensorn intill varandra. Skjut batteriluckan på baksidan av din trådlösa utomhussändare bakåt. Se till att kanalväljaren är inställd på position 1 (höger position). Sätt sedan i 2x AAA batterier (medföljer ej) i facket. Installera batterierna med polerna på rätt håll (+ och -) enligt indikeringarna i batterifacket. Sätt tillbaka batteriluckan. Montera Sensorn väderbeständig och exponera inte den för direkt solljus.

2. KRAFT UPP DIN ENHET

Använd endast den medföljande nätadaptern!

För in DC-uttaget i bakre luckan på din klockradio. För sedan in AC/DC-strömadaptern i ett standardvägguttag.

Din klockradio tar emot datasignalen från utomhussändaren på några sekunder. Placera sedan din sensor i ett torrt och skuggigt område där den inte utsätts för sol och regn. Temperaturavläsningar blir stabila och mer exakta efter att enheten slagits på i omkring 30 minuter.

3. Ställ in FM-antennerna

Förläng FM-antennen helt och variera riktningen för bästa FM-mottagning. Dela inte, förändra eller fäst den i andra antenner.

4. RECEIVE RADIO CONTROLLED TIME

På cirka 3 minuter börjar klockradio söka efter DCF-tidssignalen. Under DCF-mottagningen blir LED-displayen dim och alla knappar fungerar inte. Det tar normalt 7-10 minuter att slutföra mottagningen.

5. MANUELLT STÄLL DIN VÄRERIKON

Väderstationerna beräknar väderprognosen baserat på förändringar i lufttrycket. Men när man använder väderstationen för första gången kan det ta upp till några dagar att samla in tillräcklig information för mer exakta prognoser. Manuell inställning av väderprognosen kan lite accelerera processen.

Gå till steg 6 i "TILL TID, 12 / 24HR, KALENDER, SNOOZE TID, WEATHER ICON".

MILJÖMOTTAGNINGSEFFEKTER

Din radiostyrda klocka erhåller exakt tid med trådlös teknik. Liksom för alla trådlösa enheter kan mottagningen påverkas av, men inte begränsas till, följande omständigheter:

- Långt sändningsavstånd
- Nära berg och dalar
- Bland höga byggnader
- Nära järnväg, högspänningskabel etc.
- Nära motorväg, flygplats etc.
- Nära byggarbetsplats
- Invändigt i betongbyggnader
- Nära elektriska apparater
- Nära dator och TV
- I fordon i rörelse
- Nära metallic-strukturer

Placera din klocka på en plats med optimal signal, dvs. nära ett fönster och på avstånd från metallytor eller elektriska apparater.

KLOCKA (DCF-SIGNALMOTTAGNING OCH SIGNALINDIKATOR)

Efter att klockan startat börjar den ta emot DCF-signalen. ☹️-ikonen blinkar.

Mottagning av DCF-signal

☹️-ikon blinkar

Lyckad mottagning

☹️-ikonen blir statisk

Felaktig mottagning

☹️-ikonen döljs

AUTOMATISK MOTTAGNING

Din klocka startar automatisk mottagning varje dag klockan 1:00, 2:00 och 3:00. Om den inte lyckas ta emot DCF-tidssignalen klockan 3:00, startar den mottagning klockan 4:00. Om den misslyckas igen startar mottagningen klockan 5:00. Om den misslyckas igen startar den automatiska mottagningen klockan 1:00 igen nästa dag.

MANUELL MOTTAGNING

Håll in ▼ / **WAVE**-knappen. Din klocka startar manuell mottagning. Håll in ▼ / **WAVE**-knappen för att stoppa DCF-mottagning.

När väderstationen tar emot radiostyrd tidssignal aktiverar skärmen dimmerfunktionen. Den återupptar ljusstyrkenivån som du ursprungligen valde efter att den radiostyrda tidsmottagningen slutförts.





Under RCC-mottagning fungerar inte alla knappar och den tar ingen temperaturmätning.

Anmärkning: Om du aktiverar FM-radion under DCF-mottagningen påverkas resultatet av DCF-tidsmottagning. Det rekommenderas att tillfälligt stänga av FM-radion (genom att trycka på **zz•☼**) när klockradion mottar DCF-tiden.

MANUELLA INSTÄLLNINGAR

1. Håll in **"SET"**, **00** och tryck på ▼/▲ för att ställa in tidszonen: **-01 eller 00 eller 01**.
 "00" = GMT +1 timme (t.ex. Tyskland)
 "01" = GMT +2 timmar (t.ex. Finland)
 "-01" = GMT 00 timme (t.ex. Storbritannien)
2. Tryck på **"SET"** igen, timmarna blinkar. Tryck på ▼/▲ för att ställa in timmar. Håll in ▼/▲ för att påskynda inställningen i hög hastighet.
3. Tryck på **"SET"** igen, minuterna blinkar. Tryck på ▼/▲ för att ställa in minuter. Håll in ▼/▲ för att påskynda inställningen i hög hastighet.
4. Tryck på **"SET"** igen, skärmen visar "24HR" blinkande. Tryck på ▼/▲ för att välja **12Hr ⇄ 24Hr**. I läget **12Hr**, visas **P (PM)** på skärmen för att indikera eftermiddagstiden. Det finns ingen **AM**-indikator.

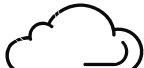
- Tryck på **"SET"** igen, skärmen visar n5 blinkande. Tryck på knappen ▼/▲ för att ställa in snooze-perioden från n5 till n60 minuter.
- Tryck på **"SET"** en gång till, väderikonerna blinkar. Tryck på ▼/▲ för att konfigurera väderprognosförhållandet enligt prognosen på TV eller internet.
- Tryck på **"SET"** en gång till för att återgå till normalläge på omkring 10 sekunder om ingen av de övriga knapparna trycks in.

SOLIGT	
SOLIGT OCH MOLNIGT (DELVIS SOLIGT)	
MOLNIGT	
REGN/SNÖ	

LARM

KONFIGURERA LARM

- Håll in **"AL 1.2/ON.OFF"**, så blinkar A1 LED och siffrorna för timmar. Tryck på ▼/▲ för att ställa in timmar för Larm 1. Håll in ▼/▲ för att påskynda inställningen.
 - Tryck på **"AL 1.2/ON.OFF"** igen, minuterna blinkar. Tryck på ▼/▲ för att ställa in minuter för Larm 1. Håll in ▼/▲ för att påskynda inställningen.
 - Tryck på **"AL 1.2/ON.OFF"** en gång så visar LED-lampan **"bu"**. För att välja ljudkällor för ditt larm trycker du på ▼/▲:
bu = vakna till signal
rd = vakna till radio
 - Tryck på **"AL 1.2/ON.OFF"** en gång. Om **"rd"** (vakna till radio) väljs trycker du på ▼/▲ för att välja **"HI"** eller **"LO"** för volymen på radion du vaknar till. Det här avsnittet gäller inte för **"bu"** (vakna till signal).
 - Tryck på **"AL 1.2/ON.OFF"** när A2 LED-lampan och siffran för timmar blinkar. Tryck på ▼/▲ för att ställa in timme för Larm 2. Upprepa steg 2 till 5 ovan för att ställa in larm 2.
 - För att spara dina larminställningar trycker du på **"SET"** en gång (eller om ingen knapp hålls in på omkring 10 sekunder), så återgår din klockradio till normalt tidsvisningsläge.
- När tillhörande larm slås på indikeras det av utseendet på **A1** och/eller **A2** LED-lampan på skärmens vänstra sida.

SLÅ PÅ/STÄNG AV LARM 1 OCH 2

- Tryck på **"AL 1.2/ON.OFF"** en gång för att aktivera larm 1, så visas A1 LED-lampan.
- Tryck på **"AL 1.2/ON.OFF"** en gång till för att aktivera larm 2, så visas A2 LED-lampan.
- Tryck en gång till för att aktivera både larm 1 och 2. Både A1 och A2 LED-lamporna visas.
- Tryck en gång till för att inaktivera båda larmen. Både A1 och A2 LED-lamporna döljs.

STOPPA OCH ÅTERSTÄLL LARM FÖR ATT AKTIVERAS NÄSTKOMMANDE DAG

När larm 1 eller 2 hörs blinkar tillhörande **A1**- eller **A2** LED-lampa. Tryck på **"RADIO/SLEEP"** eller **"AL 1.2/ON.OFF"** en gång för att stoppa larmet och återställa det till följande dag. Efter detta finns **A1** och/eller **A2** LED-lampan kvar på skärmen.

SNOOZE-ÅTGÄRD

När larmet hörs trycker du på **zz•☼** en gång, så tystas det och aktiveras igen efter angiven snooze-period.

Obs! Om ditt andra larm aktiveras när det första larmet hörs eller det är i snooze-läge ersätter det andra larmet det första (det första larmet återställs till att aktiveras nästkommande dag).

VILOTIMER

1. När radion slås på håller du in **"RADIO/SLEEP"** för att öppna viloläget. **SL** LED-lampan visas och vilotiden **"05"** (5 minuter) visas på skärmen.
2. Tryck på **"RADIO/SLEEP"** igen efter behov för att justera vilotimern från 5, 15, 30, 45, 60, 75, 90 eller AV.
3. När skärmen ändras tillbaka till att visa tiden håller du in **"RADIO/SLEEP"** för att visa återstående vilotid.
4. Radion spelar upp inställd vilotid och stängs sedan av.
5. För att stänga av radion innan vilotiden har passerats trycker du en gång på **zz•☼**.

DIMMER

Tryck på **zz•☼** för att välja LED-ljusstyrka (hög/låg/av) på LED-skärmen. Detta kan bara göras när radion är avstängd.

RADIO

1. För att sätta på radion trycker du på **"RADIO/SLEEP"** en gång, så visar skärmen **"ON"** och radiofrekvensavläsningar i Mhz.
2. Tryck på **▲** eller **▼** för att ställa in radion på önskad kanal. Håll in **▼/▲** för att söka efter nästa klara kanal.
3. För att justera volymen trycker du på **"VOL"** en gång. Skärmen visar **"L06"**, tryck på **▼/▲** för att justera volymen från **L00** (ljud av) till **L15** (max).
4. Tryck på **zz•☼** för att stänga av radion.

Anmärkning: Håll radion borta från lysrörslampor och andra elektroniska enheter, som kan orsaka radiostörningar.





FÖRINSTÄLLT MINNE

Enheten har 10 förinställda minnen för FM.

1. Slå på radion och välj en radiokanal du vill memorera.
2. Håll in knappen **"SET"** tills **"ME"** LED-lampan visas och **"P01"** blinkar. Tryck på **"SET"** en gång för att lagra Minne 1.
3. Tryck på **▼/▲** för att välja en annan kanal du vill memorera. Håll sedan in knappen **"SET"** tills **"ME"** LED-lampan visas och **"P01"** blinkar. Tryck på **▲** en gång, **"P02"** blinkar. Tryck på **"SET"** en gång för att lagra Minne 02.
4. Upprepa steg 2 till 3 för förinställda minnen 3 till 10.
5. För att få åtkomst till en förinställd kanal vid en viss tid trycker du på **"SET"** en gång vid en tidpunkt när radion är på.
6. För att redigera en förinställd kanal väljer du en annan kanal och upprepar sedan steg 2 till 4. Detta ersätter originalinställningarna.

VÄDERSTATION

Det finns fyra typer av vädervisningar på din klockradio:

SOLIGT	SOLIGT OCH MOLNIGT	MOLNIGT	REGN/SNÖ
			

Anmärkningar: Vädersymbolindikationen är orienterad från förändringar av barometrisk tryckgivare i klockradion. Det tar några dagar att bli stabil.

Om du tappar utomhustemperaturen

1. När siffrorna för utomhustemperatur visar "--", antingen avbryts eller tappas den trådlösa sändningen. Håll in ▲ på din klockradio för att söka efter utomhustemperatursignalen ("--" blinkar).
2. Om du fortsätter tappa utomhustemperaturvisning, upprepa 1) och sedan sätter i batterierna på nytt på utomhussändaren. Prova att placera sändaren på en annan plats tills du har mjuk sändning av temperaturdata.

Temperaturområde inomhus: 0°C - +50°C

Temperaturområde utomhus: -40°C - +70°C

Displayen visar LL.L / HH.H om temperaturen är utanför detta område.

FABRIKSÅTERSTÄLLNING

Om din klockradio visar irrelevant information eller siffror kan den påverkas av elektrostatisk urladdning eller störningar från andra enheter. Tryck på "RESET" på baksidan av klockan. Din klockradio återställs till standardinställningen för tid och kalendern du behöver för att ställa in den igen.

Technische Änderungen und Druckfehler vorbehalten

Upphovsrätt av Woerlein GmbH, 90556 Cadolzburg,

www.soundmaster.de

Vervielfältigung nur mit ausdrücklicher Genehmigung der Woerlein GmbH



OCHRANA ŽIVOTNÍHO PROSTŘEDÍ



Nelikvidujte tento výrobek na konci jeho životního cyklu spolu s běžným domovním odpadem. Odevzdejte jej ve sběrném dvoře pro recyklaci elektrických a elektronických zařízení. Tento význam má symbol na výrobku, návodu k použití nebo na balení.

Materiály lze dle jejich označení opětovně použít. Opětovným použitím, recyklací nebo jinými způsoby využití starých zařízení významně přispíváte k ochraně našeho životního prostředí.

Více informací o sběrných dvorech vám poskytne příslušný místní úřad.

	VAROVÁNÍ	
Nebezpečí úrazu elektrickým proudem. Neotevírejte!		
Upozornění: Nesnímejte kryt (ani zadní část), abyste snížili nebezpečí úrazu elektrickým proudem. Uvnitř nejsou žádné díly, které by mohl uživatel opravit sám. Opravy svěďte kvalifikovaným servisním pracovníkům.		



Tento symbol značí přítomnost nebezpečného napětí uvnitř krytu, které je dostatečně vysoké, aby představovalo nebezpečí úrazu elektrickým proudem.



Tento symbol značí, že k zařízení jsou k dispozici pokyny k obsluze a údržbě.

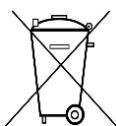

Použité baterie představují nebezpečný odpad a NESMÍ být likvidovány spolu s domovním odpadem! Jako spotřebitelé jste z právního hlediska povinni odevzdat **všechny baterie**

k zajištění ekologicky šetrné recyklace – bez ohledu na to, zda baterie obsahují škodlivé látky či nikoli*.

Odevzdejte baterie zdarma v místním veřejném sběrném dvoře nebo v obchodech, které příslušný druh baterií prodávají.

Odevzdávejte pouze zcela vybité baterie.

* Označení Cd = kadmium, Hg = rtuť, Pb = olovo

	VAROVÁNÍ
BATERIE NEPOLYKEJTE, HROZÍ RIZIKO CHEMICKÉHO POPÁLENÍ	
Tento produkt obsahuje knoflíkovou baterii. Knoflíkové baterie mohou v případě spolknutí za pouhé 2 hodiny způsobit těžké vnitřní popáleniny a dokonce smrt.	
Nové a použité baterie uchovávejte mimo dosah dětí. Pokud nelze prostor pro baterie bezpečně uzavřít, přestaňte produkt používat a uchovávejte jej mimo dosah dětí.	
Pokud si myslíte, že došlo ke spolknutí baterií nebo jejich vložení do jakékoli části těla, okamžitě vyhledejte lékařskou pomoc.	

- Používejte zařízení pouze v suchém vnitřním prostředí.
- Chraňte zařízení před vlhkostí.
- Zařízení neotevírejte. **NEBEZPEČÍ ÚRAZU ELEKTRICKÝM PROUDEM!** Otevření a opravy svěďte kvalifikovaným servisním pracovníkům.
- Zařízení připojujte pouze ke správně namontované a uzemněné nástěnné zásuvce. Zkontrolujte, zda napětí odpovídá technickým údajům uvedeným na typovém štítku
- Zajistěte, aby síťový kabel zůstal během provozu suchý. Síťový kabel nepřiskřípněte ani jiným způsobem nepoškozujte.

- Varování pro odpojování zařízení: Síťová zástrčka se používá jako připojení, měla by proto zůstat vždy přístupná.
- Poškozený síťový kabel nebo zástrčku je nutné nechat ihned vyměnit v autorizovaném servisním středisku.
- Dochází-li k bleskům, zařízení ihned odpojte od síťového napájení.
- Děti by měly zařízení používat pod dohledem rodičů.
- Zařízení čistěte pouze suchým hadříkem.
- **NEPOUŽÍVEJTE ČISTICÍ PROSTŘEDKY ani ABRAZIVNÍ TKANINY!**
- Zařízení umístěte na místo s dostatečnou ventilací, aby nedocházelo k přehřívání.
- Nezakrývejte ventilační otvory!
- Ventilační otvory by neměly být zablokovány předměty, jako jsou noviny, ubrusy, záclony apod.
- Zařízení by nemělo být vystaveno kapající ani stříkající vodě a neměly by se na něj pokládat předměty s tekutinami, jako jsou vázy.
- Zařízení by nemělo být vystaveno přímému slunečnímu záření, příliš vysokým ani příliš nízkým teplotám, vlhkosti, vibracím ani by nemělo být umístěno v prašném prostředí.
- Do ventilačních otvorů ani jiných otvorů zařízení se nikdy nepokoušejte vložit dráty, špendlíky ani jiné předměty.
- Umístěte zařízení na bezpečné místo bez vibrací.
- Na zařízení by se neměly pokládat zdroje otevřeného ohně jako například hořící svíčky.
- Umístěte zařízení co nejdále od počítačů a mikrovlnných trub. V opačném případě by mohlo docházet k rušení příjmu rádiového signálu.
- Neotevírejte ani neopravujte kryt. Není to bezpečné a došlo by k porušení platnosti záruky. Opravy smí provádět pouze autorizované servisní/zákaznické středisko.
- Používejte pouze baterie neobsahující rtuť ani kadmium.
- Baterii by neměly být vystaveny působení nadměrného tepla, jako je sluneční záření, oheň apod.
- Použité baterie představují nebezpečný odpad a NESMÍ být likvidovány spolu s domovním odpadem!!! Vraťte baterie svému prodejci nebo je odevzdejte v místním sběrném dvoře.
- Udržujte baterie mimo dosah dětí. Děti by mohly baterie spolknout. Pokud došlo ke spolknutí baterie, okamžitě vyhledejte lékařskou pomoc.
- Baterie pravidelně kontrolujte, zda nedochází k úniku kapalin.
- Toto zařízení je určeno k používání v mírném klimatu. Není vhodné pro používání v zemích s tropickým klimatem.

PŘEHLED PRODUKTU

POHLED SHORA

- 1 Dolů ▼ / WAVE
- 2 Hlasitost
- 3 Rádio/spánek
- 4 Opakované buzení/regulátor světlosti z z • ☀
- 5 Nastavení/paměť
- 6 Budík 1.2/ON.OFF
- 7 Nahoru ▲

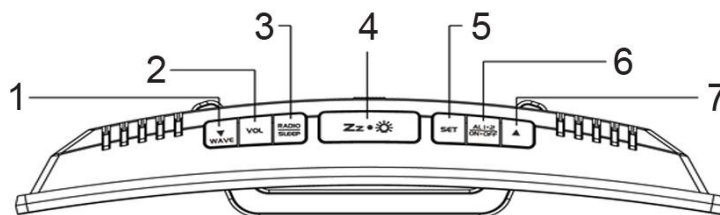

POHLED ZEPŘEDU

- 8 Rádiově řízený signál
- 9 Čas
- 10 Spánek
- 11 Paměť
- 12 Budík 1
- 13 Budík 2
- 14 Indikátor PM
- 15 Venkovní teplota
- 16 Vnitřní teplota
- 17 Ikona Předpovědi Počasí

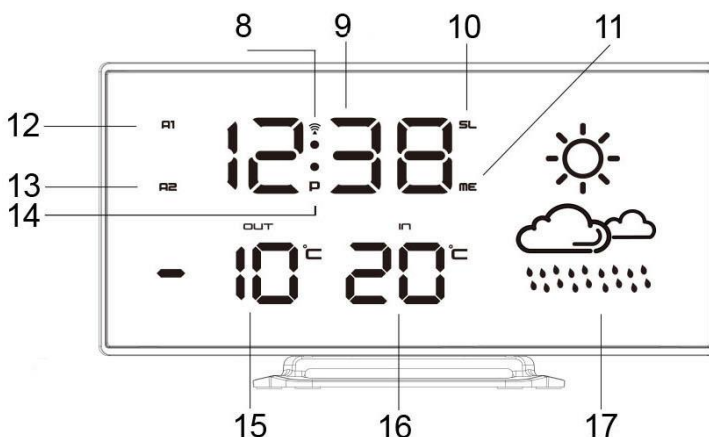

POHLED ZE ZADU

- 18 Tlačítko resetování
- 19 DC zásuvka
- 20 Šroub prostoru pro baterie
- 21 Dvířka baterií

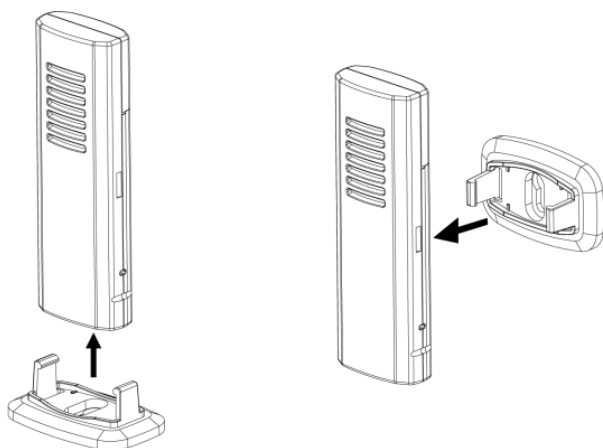
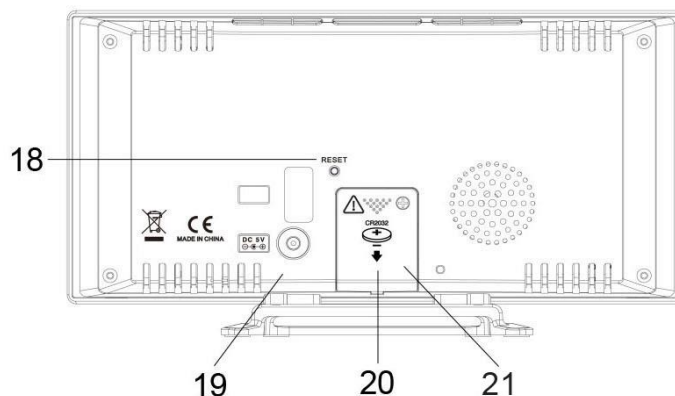

Bezdrátový venkovní vysílač

1. Mějte na paměti, že venkovní senzor může zajistit přenos na 50 metrů, nejsou-li v cestě překážky. Skutečný dosah přenosu se bude lišit v závislosti překážkách v cestě signálu. Každá překážka (střecha, zeď, podlaha atd.) bude mít vliv na snížení dosahu signálu.
2. Vložte držák na spodní stranu venkovního vysílače (pro postavení) nebo jej vložte na zadní stranu vysílače (při montáži na stěnu).

POUŽITÍ ZÁLOŽNÍ BATERIE

Pro zajištění záložního zdroje elektřiny pro hodiny v případě dočasného výpadku elektřiny potřebuje vaše rádio s hodinami jednu lithiovou baterii CR2032 (nepřiloženo).

1. Hodiny položte na rovný a měkký povrch přední částí dolů.
2. Pomocí šroubováku otevřete kryt prostoru pro záložní baterii, který je umístěný v zadní části zařízení.
3. Odsuňte a sejměte kryt prostoru baterií umístěný na spodní straně vašeho zařízení.
4. Vložte novou lithiovou baterii CR2032 do prostoru pro baterie tak, aby „+“ strana směřovala uvedeným směrem.
5. Vraťte zpět kryt prostoru pro baterie a upevněte jej dotažením šroubu.

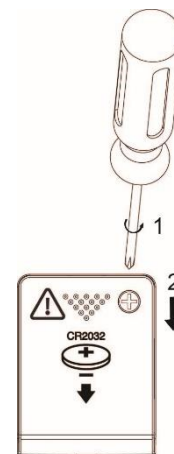

Při výpadku elektřiny bude radiobudík napájen ze záložní baterie. Displej LED se vypne a budík a rádio nebudou fungovat.

UPOZORNĚNÍ

Při nesprávném vložení baterií hrozí nebezpečí výbuchu. Baterie nahrazujte pouze stejným nebo odpovídajícím typem.

RYCHLÉ NASTAVENÍ

1. Nainstalujte Venkovní Vysílač

Bezdrátový senzor a bezdrátový radiobudík umístěte vedle sebe. Odsuňte kryt prostoru pro baterie umístěný v zadní části bezdrátového venkovního vysílače. Ujistěte se, že je přepínač výběru kanálu v pozici 1 (napravo). Do prostoru pro baterie vložte 2 ks baterií velikosti AAA (nejsou přiloženy). Baterie nainstalujte správně podle polarity (+/-) označené na krytu prostoru pro baterie. Zkontrolujte, zda je spínač v poloze "1". Znovu zavřete kryt prostoru pro baterie. Namontujte senzor odolný proti povětrnostním vlivům a nevystavujte jej přímému slunečnímu světlu.

2. Zapněte Příklad

Používejte pouze dodaný napájecí adaptér!

Zapojte konektor DC do zásuvky na zadní straně radiobudíku. Poté zastrčte napájecí adaptér AC/DC do elektrické zásuvky.

Váš radiobudík začne za několik sekund přijímat datový signál z venkovního vysílače. Následně senzor umístěte ven na suché a stíněné místo, které je z dosahu přímého slunečního svitu a deště. Teplotní údaje se stabilizují a budou přesné zhruba 30 minut po zapnutí přístroje.

3. Nastavte anténu FM

Plně vytáhněte FM anténu a nastavte ji pro nejlepší FM příjem. Anténu nezkracujte, nemodifikujte ani ji nepřipojujte k jiným anténám.

4. Obdržte rádio řízený čas

Po asi 3 minutách začne hodinové rádio vyhledávat časový signál DCF. Během příjmu DCF se LED displej ztmavne a všechny tlačítka nefungují. Obvykle trvá přibližně 7-10 minut, než se dokončí příjem.

5. Ručně nastavte ikony počasí

Meteorologické stanice vypočítají předpověď počasí na základě změn tlaku vzduchu. Pokud však používáte meteorologickou stanici poprvé, může trvat až několik dní shromažďování dostatečných informací pro přesnější prognózy. Manuální nastavení předpovědi počasí může tento proces mírně urychlit.

Přejděte ke kroku 6 v části "NASTAVENÍ ČASU, 12 / 24HR, KALENDÁŘ, SNOOZE TRVÁNÍ, IKONU POČASÍ".

VLIVY PROSTŘEDÍ NA PŘÍJEM SIGNÁLU

Vaše rádiově řízené hodiny získávají přesný čas bezdrátovou technologií. Stejně jako u všech bezdrátových zařízení může být schopnost příjmu ovlivněna, ale ne omezena, následujícími okolnostmi:

- Dlouhá přenosová vzdálenost
- Blízké hory a údolí
- Umístění mezi vysokými stavbami
- Umístění v blízkosti železničních tratí, vysokého napětí atd.
- Umístění v blízkosti dálnice, letiště atd.
- Umístění v blízkosti staveniště
- Umístění uvnitř betonových staveb
- Umístění v blízkosti elektrických zařízení
- Umístění v blízkosti počítačů a televizorů
- Umístění uvnitř jedoucích vozidel
- Umístění v blízkosti kovových konstrukcí

Radiobudík položte na místo s optimálním signálem, např. v blízkosti okna a daleko od kovových ploch a elektrických přístrojů.

HODINY (PŘÍJEM SIGNÁLU DCF A UKAZATEL SIGNÁLU)

Radiobudík začne po spuštění přijímat signál DCF. Ikona  bliká

Příjem DCF signálu

Ikona  bliká

Úspěšný příjem

Ikona  svítí nepřerušovaně

Neúspěšný příjem

Ikona  zmizí

AUTOMATICKÝ PŘÍJEM

Váš radiobudík začne automaticky přijímat každý den v 1:00, 2:00 a 3:00 hodiny. Pokud nedojde k úspěšnému příjmu signálu DCF ve 3:00 hodiny, začne příjem ve 4:00 hodiny. Pokud se příjem signálu opět nezdaří, začnou hodiny signál přijímat v 5:00 hodin. Pokud se příjem signálu opět nezdaří, dojde k automatickému příjmu signálu následující den v 1:00 hodinu .

MANUÁLNÍ PŘÍJEM

Stiskněte a podržte tlačítko **▼ / WAVE**. Váš radiobudík spustí manuální příjem. Stisknutím a podržením tlačítka **▼ / WAVE** zastavíte příjem signálu DCF.

Když bude váš radiobudík přijímat rádiem řízený časový signál, displej se ztmaví. Po dokončení přijetí rádiem řízeného času se jas vrátí na původní zvolenou úroveň.





Během příjmu RCC (rádiem ovládané hodiny) nefungují žádná tlačítka a neprobíhá měření teploty.

Poznámka: zapnutí FM rádia během příjmu DCF ovlivní výsledek příjmu času DCF. Doporučuje se dočasně vypnout FM rádio (jedním stisknutím tlačítka), když rádio hodin přijímá čas DCF.

MANUÁLNÍ NASTAVENÍ

1. Stiskněte a podržte tlačítko „**SET**“, začne blikat „**00**“, stiskněte tlačítko **▼/▲** a nastavte časové pásmo: **-01 nebo 00 nebo 01**.
 „00“ = GMT +1 hodina (např. Německo)
 „01“ = GMT +2 hodiny (např. Finsko)
 „-01“ = GMT 00 hodin (např. Velká Británie)
2. Znovu stiskněte tlačítko „**SET**“, začne blikat číslice hodin. Stisknutím tlačítka **▼/▲** nastavte hodiny. Pokud chcete nastavení urychlit, stiskněte a držte tlačítko **▼/▲**.
3. Znovu stiskněte tlačítko „**SET**“, začne blikat číslice minut. Stisknutím tlačítka **▼/▲** nastavte minuty. Pokud chcete nastavení urychlit, stiskněte a držte tlačítko **▼/▲**.
4. Znovu stiskněte tlačítko „**SET**“, na displeji začne blikat „**24Hr**“. Stiskněte tlačítko **▼/▲** a vyberte **12Hr ↔ 24Hr**. V režimu **12Hr** se na displeji objeví symbol „**P (PM)**“ označující odpolední čas. Symbol **AM** se neobjevuje.

5. Znovu stiskněte tlačítko „**SET**“, na displeji se objeví n5 a začne blikat. Stiskněte tlačítko ▼/▲ a nastavte dobrou trvání opakovaného buzení na n5 až n60 minut.
6. Znovu stiskněte tlačítko „**SET**“, začne blikat ikona počasí. Stiskněte tlačítko ▼/▲ a nastavte stav předpovědi počasí podle předpovědi z televize nebo internetu.
7. Stisknutím tlačítka „**SET**“ se vraťte do normálního režimu nebo zařízení přejde do normálního režimu po 10 sekundách, pokud nestisknete žádné další tlačítko.

SLUNEČNO	
SLUNEČNO A ZATAŽENO (ČÁSTEČNĚ SLUNEČNO)	
ZATAŽENO	
DĚŠŤ/SNÍH	

BUDÍK

NASTAVENÍ BUDÍKU

1. Stiskněte a podržte tlačítko „**AL 1.2/ON.OFF**“, začne blikat A1 LED a číslice hodin. Stisknutím tlačítka ▼/▲ nastavte hodiny budíku 1. Nastavování urychlíte stisknutím a podržením tlačítka ▼/▲.
2. Znovu stiskněte tlačítko „**AL 1.2/ON.OFF**“, začne blikat číslice minut. Stisknutím tlačítka ▼/▲ nastavte minuty budíku 1. Nastavování urychlíte stisknutím a podržením tlačítka ▼/▲.
3. Jednou stiskněte tlačítko „**AL 1.2/ON.OFF**“, na displeji LED se objeví „**bu**“. Pokud chcete vybrat zdroj zvuku budíku, stiskněte tlačítko ▼/▲:
bu = buzení zvukem budíku
rd = buzení zvukem rádia
4. Jednou stiskněte tlačítko „**AL 1.2/ON.OFF**“. Pokud jste vybrali „**rd**“ (buzení zvukem rádia), stiskněte tlačítko ▼/▲ a vyberte hlasitost zvuku buzení rádiem na „**HI**“ nebo „**LO**“. To neplatí pro „**bu**“ (buzení zvukem budíku).
5. Jednou stiskněte tlačítko „**AL 1.2/ON.OFF**“, začne blikat A2 LED a číslice hodin. Stisknutím tlačítka ▼/▲ nastavte hodiny budíku 2. Budík 2 nastavte opakováním výše uvedených kroků 2 až 5.
6. Nastavení budíku uložíte stisknutím tlačítka „**SET**“ (nebo pokud po dobu 10 sekund nestisknete žádné tlačítko), radiobudík se vrátí do režimu normálního zobrazení času. Pokud je příslušný budík zapnutý, bude to označeno symbolem LED **A1** nebo **A2** v pravé části displeje.

ZAPNUTÍ NEBO VYPNUTÍ BUZENÍ 1 a 2

1. Jednou stiskněte tlačítko „**AL 1.2/ON.OFF**“ a aktivujte buzení 1, objeví se LED symbol A1.
2. Jednou stiskněte tlačítko „**AL 1.2/ON.OFF**“ a aktivujte buzení 2, objeví se LED symbol A2.
3. Tlačítko znovu stiskněte a aktivujte buzení 1 a 2. Objeví se LED symboly A1 a A2.
4. Tlačítko znovu stiskněte a buzení zrušte. LED symboly A1 a A2 zmizí.

ZASTAVENÍ A RESETOVÁNÍ BUZENÍ NA DALŠÍ DEN

Když začne zvonit buzení 1 nebo 2, bude blikat příslušná LED ikona **A1** nebo **A2**. Buzení vypnete jedním stisknutím tlačítka „**RADIO/SLEEP**“ nebo „**AL 1.2**“, tím jej také nastavíte pro buzení následující den. LED symboly **A1** nebo **A2** zůstanou na displeji.

POUŽITÍ OPAKOVANÉHO BUZENÍ

Když budík začne zvonit, jednou stiskněte tlačítko **zz•☼** a budík zvonit přestane. Znovu začne zvonit po době nastavené pro opakované buzení.

Poznámka: Pokud začne druhý budík zvonit ve chvíli, kdy první budík zvoní nebo je v režimu opakovaného buzení, druhý budík potlačí první budík (první budík bude resetován pro spuštění v následující den).

ČASOVAČ SPÁNKU

1. Když je rádio zapnuté, stiskněte a držte tlačítko „**RADIO/SLEEP**“ a přejděte do režimu spánku. Objeví se LED symbol **SL** a na displeji se objeví čas spánku „**05**“ (5 minut).
2. Pro změnu nastavení časovače spánku na 5, 15, 30, 45, 60, 75, 90 nebo VYP znovu podle potřeby stiskněte tlačítko „**RADIO/SLEEP**“.
3. Když se displej změní zpět na zobrazení času, stiskněte a držte tlačítko „**RADIO/SLEEP**“ a zobrazte zbývající čas spánku.
4. Rádio bude hrát do nastaveného času vypnutí a poté se vypne.
5. Pro vypnutí rádia před vypršením doby časovače spánku jednou stiskněte tlačítko **z z • ✱**.

PODSVÍCENÍ

Stiskněte tlačítko **z z • ✱** a vyberte jas LED displeje (vysoký/nízký/vypnuto). Lze provést pouze u vypnutého rádia.

RÁDIO

1. Zapněte rádio jedním stisknutím tlačítka „**RADIO/SLEEP**“, na displeji se zobrazí „**ON**“ a frekvence rádia v jednotkách Mhz.
2. Pro naladění rádia na požadovanou stanici stiskněte tlačítko **▲** nebo **▼**. Pokud chcete najít další stanici s dobrým signálem, stiskněte tlačítko **▼/▲**.
3. Pokud chcete upravit hlasitost, jednou stiskněte tlačítko „**VOL**“, na displeji se objeví „**L06**“, hlasitost upravíte stisknutím tlačítka **▼/▲** od „**L00**“ (vypnutý zvuk) až po „**L15**“ (maximální hlasitost).
4. Rádio vypnete stisknutím tlačítka **z z • ✱**.

Poznámka: Rádio udržujte z dosahu fluorescenčních lamp a dalších elektronických zařízení, které mohou způsobit jeho rušení.





PŘEDNASTAVENÁ PAMĚŤ

Přístroj má 10 přednastavených pamětí pro FM.

1. Zapněte rádio a vyberte stanici, kterou chcete uložit.
2. Stiskněte a držte tlačítko „**SET**“, dokud se na displeji neobjeví symbol „**ME**“ a nezačne blikat „**P01**“. Pro uložení paměti 1 jednou stiskněte tlačítko „**SET**“.
3. Pokud chcete vybrat další stanici pro uložení, stiskněte tlačítko **▼/▲**. Potom stiskněte a držte tlačítko „**SET**“, dokud se na displeji neobjeví symbol „**ME**“ a nezačne blikat „**P01**“. Jednou stiskněte tlačítko **▲**, začne blikat symbol „**P02**“. Pro uložení paměti 02 jednou stiskněte tlačítko „**SET**“.
4. Pro uložení předvoleb do paměti 3 až 10 opakujte krok 2 a 3.
5. K přednastaveným stanicím získáte kdykoli přístup stisknutím tlačítka **SET** po sobě, když je rádio zapnuté.
6. Pro změnu předvolené stanice vyberte jinou stanici a potom opakujte kroky 2 až 4. Tím se změní původní nastavení.

METEOSTANICE

Váš radiobudík zobrazuje počasí čtyřmi způsoby:

SLUNEČNO	SLUNEČNO A ZATAŽENO	ZATAŽENO	DĚŠŤ/SNÍH
			

Poznámky: Indikátor ikony počasí je orientován ze změn barometrického snímače tlaku v rádiu s hodinami. Trvá několik dní, než se dostaneme do stabilního stavu.

V případě ztráty venkovní teploty

1. Když hodnoty pro venkovní teplotu ukazují „--“, znamená to, že je bezdrátový vysílač přerušovaný nebo se ztratil. Na radiobudíku stiskněte a držte tlačítko ▲ a vyhledejte signál venkovní teploty (bliká symbol „--“).
2. Pokud se bude zobrazení venkovní teploty i dále ztrácet, zopakujte krok 1 a potom do venkovního vysílače znovu vložte baterie. Zkuste umístit vysílač na jiné místo, dokud nedosáhnete dobrého přenosu teplotních dat.

Teplotní rozsah, uvnitř: 0°C - +50°C

Teplotní rozsah, venku: -40°C - +70°C

Pokud je teplota mimo tento rozsah, na displeji se zobrazí LL.L / HH.H.

RESETOVÁNÍ DO VÝCHOZÍHO NASTAVENÍ

Pokud radiobudík ukazuje nerelevantní informace nebo číslice, může to být způsobeno elektrostatickým výbojem nebo rušením z jiných zařízení. Stiskněte tlačítko „RESET“ umístěné v zadní části radiobudíku. Radiobudík bude resetován na výchozí nastavení času a data a vy jej budete muset znovu nastavit.

Technische Änderungen und Druckfehler vorbehalten

Autorská práva jsou ve vlastnictví společnosti Wörlein GmbH, 90556

Cadolzburg, www.soundmaster.de

Vervielfältigung nur mit ausdrücklicher Genehmigung der Woerlein GmbH



OCHRANA ŽIVOTNÉHO PROSTREDIA



Na konci životnosti výrobok nelikvidujte s bežným komunálnym odpadom. Odovzdajte ho na zberné miesto na recyklovanie elektrických a elektronických zariadení. Je to označené symbolom na výrobku, v používateľskej príručke a na obale.

Materiály sú opakovane použiteľné podľa príslušných značiek. Opakovaným používaním, recyklovaním alebo inou formou využívania starých zariadení významne prispievate k ochrane životného prostredia.

Podrobnosti o zberných miestach získate od miestnych orgánov.

	UPOZORNENIE Nebezpečenstvo zásahu elektrickým prúdom Neotvárajte!	
Výstraha: Aby sa znížilo nebezpečenstvo zásahu elektrickým prúdom, neodstraňujte kryt (ani zadnú časť). Vo vnútri sa nenachádzajú žiadne diely, ktorých údržbu by mohol vykonávať používateľ. Vykonávanie údržby prenechajte kvalifikovaným servisným pracovníkom.		



Tento symbol označuje prítomnosť nebezpečného napätia pod krytom, ktoré je dostatočne vysoké na spôsobenie zásahu elektrickým prúdom.



Tento symbol označuje prítomnosť dôležitých pokynov k prevádzke a údržbe zariadenia.

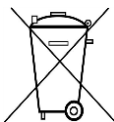

Použitie batérie predstavujú nebezpečný odpad a NESMÚ sa likvidovať s komunálnym odpadom!

Ako zákazník máte **základnú povinnosť** odovzdať **všetky batérie** na ekologické recyklovanie – bez

ohľadu na to, či obsahujú alebo neobsahujú škodlivé látky*). **Batérie bezplatne odovzdajte na verejné zberné miesta vo vašom okolí alebo v obchodoch, v ktorých sa predávajú batérie príslušného druhu.**

Odovzdávajú len úplne vybité batérie.

***) označenie Cd = kadmium, Hg = ortuť, Pb = olovo**



UPOZORNENIE

BATÉRIA SA NESMIE PREHLTNÚŤ, RIZIKO POLEPTANIA CHEMICKÝMI LÁTKAMI

Tento výrobok obsahuje gombíkovú článkovú batériu. Ak dôjde k prehltnutiu gombíkovej batérie, môže už do 2 spôsobíť vážne poleptanie vnútorných orgánov a môže to zapríčiniť smrť.

Uchovajte nové a použité batérie mimo dosah detí. Ak nie je priehradka na batérie poriadne zatvorená, prestaňte výrobok používať a odložte ho mimo dosah detí.

Ak sa domnievate, že došlo k prehltnutiu batérie, prípadne sa dostali do nejakej časti tela, okamžite vyhľadajte lekára.

- Zariadenie používajte len v suchých vnútorných priestoroch.
- Chráňte zariadenie pred vlhkosťou.
- Neotvárajte zariadenie. **NEBEZPEČENSTVO ZÁSAHU ELEKTRICKÝM PRÚDOM!** Otváranie a servis zariadenia prenechajte kvalifikovaným pracovníkom.
- Zariadenie zapájajte len do správne nainštalovanej a uzemnenej zásuvky. Ubezpečte sa, že sieťové napätie zodpovedá špecifikáciám uvedeným na typovom štítku.
- Zabezpečte, aby napájací kábel bol počas prevádzky suchý. Zabráňte privretiu alebo akémukoľvek poškodeniu napájacieho kábla.

Bezpečnostné, environmentálne a inštalačné pokyny

- Upozornenie pri odpájaní zariadenia: Napájacia zástrčka slúži ako pripojenie, preto musí vždy umožňovať manipuláciu.
- Napájacia zástrčka slúži ako odpájacie zariadenie, s ktorým sa musí vždy dať manipulovať.
- Poškodený napájací kábel alebo zástrčku musí autorizované servisné centrum okamžite vymeniť.
- V prípade výskytu bleskov zariadenie okamžite odpojte od zdroja sieťového napätia.
- Deti musia byť pri používaní zariadenia pod dohľadom rodičov.
- Na čistenie zariadenia používajte len suchú tkaninu.
- Nepoužívajte ČISTIACE PROSTRIEDKY ani DRSNÉ TKANINY!
- Zariadenie inštalujte na miesto s dostatočným vetraním, aby ste predchádzali nahromadeniu tepla.
- Nezakrývajte vetracie otvory!
- Nebráňte vetraniu zakrytím vetracích otvorov predmetmi, napríklad novinami, obrusom, záclonou atď.
- Nevystavujte zariadenie kvapkajúcim ani striekajúcim kvapalinám a nekladte na zariadenie žiadne predmety naplnené kvapalinami, napríklad vázy.
- Nevystavujte jednotku priamemu slnečnému žiareniu, veľmi vysokým alebo veľmi nízkym teplotám, vlhkosti, vibráciám ani prašnému prostrediu.
- Nikdy sa nepokúšajte vkladať do ventilačných otvorov alebo do otváracej časti jednotky drôty, špendlíky ani iné podobné predmety.
- Zariadenie nainštalujte na bezpečné miesto, ktoré nie je vystavené vibráciám.
- Na zariadenie neumiestňujte žiadne zdroje otvoreného ohňa, napríklad horiace sviečky.
- Zariadenie nainštalujte čo najďalej od počítačov a mikrovlnných rúr, v opačnom prípade môže dôjsť k rušeniu rozhlasového príjmu.
- Kryt neotvárajte ani neopravujte. Nie je to bezpečné a vaša záruka tým stratí platnosť. Opravy smie vykonávať len autorizované servisné/zákaznícke stredisko.
- Používajte len batérie bez obsahu ortuti a kadmia.
- Batérie nevystavujte nadmernému teplu, napríklad slnečnému žiareniu, ohňu a podobne.
- Použitie batérie predstavujú nebezpečný odpad a NESMÚ sa likvidovať s komunálnym odpadom! Batérie odovzdajte u predajcu alebo na zberných miestach vo vašom okolí.
- Udržujte batérie mimo dosahu detí. Deti by mohli batérie prehltnúť. V prípade prehltnutia batérie sa okamžite obráťte na lekára.
- Pravidelne kontrolujte vaše batérie, aby nedošlo k ich vytečeniu.
- Toto zariadenie je určené na použitie v miernom podnebí, nie je vhodné na použitie v tropických krajinách.

PREHĽAD PRODUKTU

POHĽAD ZHORA

- 1 Dole ▼/WAVE
- 2 Hlasitosť
- 3 Rádio/Spánok
- 4 Odložiť/Jas z z • ☀
- 5 Nastaviť/Pamäť
- 6 Budík 1.2/ON.OFF
- 7 Hore ▲

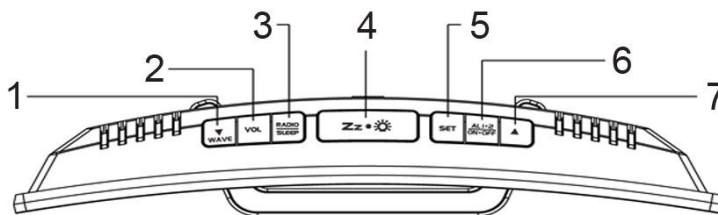

POHĽAD SPREDU

- 8 Rádiom ovládaný signál
- 9 Čas
- 10 Prechod do režimu spánku
- 11 Pamäť
- 12 Budík 1
- 13 Budík 2
- 14 Indikátor PM
- 15 Vonkajšia teplota
- 16 Teplota v interiéri
- 17 Ikona predpovede počasia

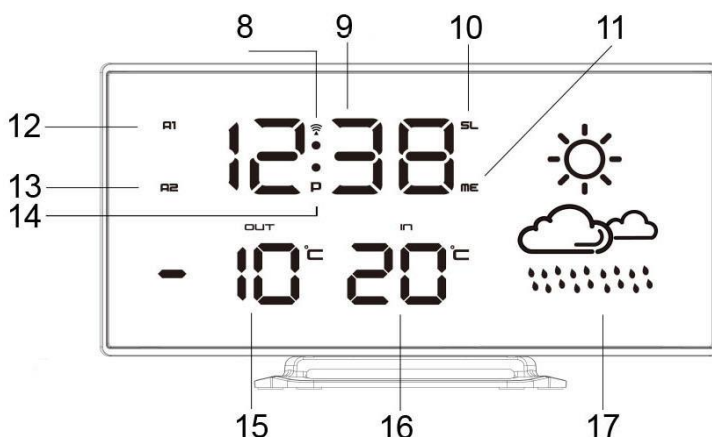

POHĽAD ZOZADU

- 18 Tlačidlo obnovenia nastavení
- 19 Zásuvka jednosmerného napájania
- 20 Skrutka krytu priestoru pre batérie
- 21 Kryt priestoru pre batérie

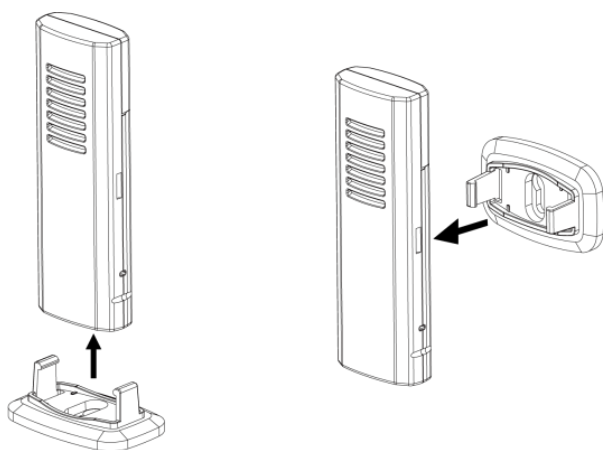
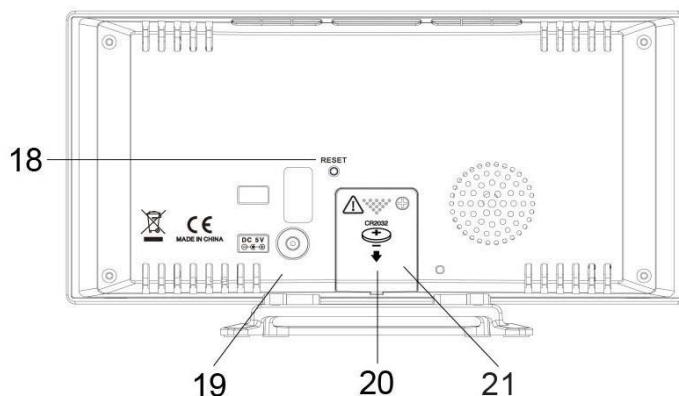

Bezdrôtový exteriérový vysielač

1. Zohľadnite, že exteriérový snímač má dosah vysielať 50 metrov v otvorenom priestore bez prekážok. Skutočný dosah vysielať sa bude líšiť podľa toho, aké objekty sú v smere signálu. Každá prekážka (strecha, steny, podlahy atď.) znižuje dosah signálu.
2. Držiak exteriérového vysielača umiestnite do dolnej časti pri použití ako stolového vysielača alebo do zadnej časti vysielača v prípade upevnenia na stenu.

POUŽITIE ZÁLOŽNEJ BATÉRIE

Rádio s hodinami vyžaduje jednu lítiovú batériu CR2032 (nie je súčasťou balenia) ako záložný zdroj napájania hodín v prípade dočasného výpadku napájania.

1. Položte jednotku prednou stranou nadol na rovnú a mäkkú podložku.
2. Pomocou skrutkovača otvorte kryt priestoru na záložnú batériu v zadnej časti jednotky.
3. Potiahnite a odložte kryt priestoru na batériu v dolnej časti jednotky.
4. Do priestoru na batériu vložte novú lítiovú batériu CR2032 otočenú kladným pólom „+“ nahor podľa zobrazenia.
5. Zatvorte kryt priestoru na batériu a utiahnite skrutku krytu batérie.

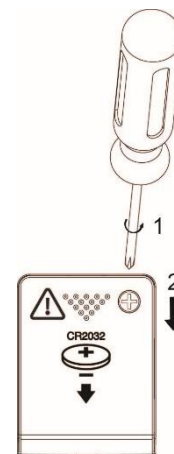

Pri výpadku napájania bude rádio s hodinami napájané záložnou batériou. Displej LED je vypnutý a v prevádzke nie je ani budík a rádio.

VÝSTRAHA

Nebezpečenstvo výbuchu batérie v prípade jej nesprávneho vloženia. Batériu nahraďte iba jej rovnakým alebo zodpovedajúcim typom.

RÝCHLE NASTAVENIE

1. INŠTALÁCIU VONKAJŠIEHO VYSIELAČA

Umiestnite rádio s hodinami a bezdrôtový snímač vedľa seba. Potiahnite späť kryt batérie v zadnej časti bezdrôtového exteriérového vysielča. Skontrolujte, či je prepínač kanálov nastavený v polohe 1 (poloha vpravo). Potom vložte 2x batérie AAA (nie sú súčasťou balenia) do priestoru na batérie. Batérie vložte správne podľa znázornenej polarizácie (+ a -) do priestoru na batérie. Umiestnite naspäť kryt batérie. Senzor namontujte proti vplyvom počasia a nevystavujte ho priamemu slnečnému žiareniu.

2. NAPÁJAJTE SVOJ JEDNOTKU

Používajte iba dodávaný sieťový adaptér!

Zapojte konektor jednosmerného napájania do zadnej časti rádia s hodinami. Potom zapojte adaptér napájania AC/DC do štandardnej sieťovej zásuvky.

Rádio s hodinami bude o niekoľko sekúnd prijímať dátový signál z exteriérového vysielča. Potom umiestnite snímač na suché a tienisté miesto v exteriéri mimo dosahu priameho slnečného žiarenia a dažďa. Informácie o teplote budú stabilnejšie a presnejšie, keď je jednotka zapnutá približne 30 minút.

3. NASTAVTE FM ANTÉNU

Vysuňte úplne anténu FM a nasmerujte ju na dosiahnutie najlepšieho príjmu signálu FM. Anténu nerozoberajte, neupravujte ani ju nepripájajte k iným anténam.

4. ZÍSKAJTE RÁDIOVÝ KONTROLOVANÝ ČAS

Asi po 3 minútach začne časovač vyhľadávať časový signál DCF. Pri prijíme DCF sa LED displej stmavne a všetky tlačidlá nefungujú. Zvyčajne to trvá približne 7 až 10 minút, kým sa príjem nepotvrdí.

5. MANUÁLNE NASTAVTE VAŠE IKONY POČASIE

Meteorologické stanice vypočítavajú predpoveď počasia na základe zmien tlaku vzduchu. Pri prvom použití meteorologickej stanice však môže trvať až niekoľko dní zhromažďovania dostatočných informácií na presnejšie predpovede. Manuálne nastavenie predpovede počasia môže tento proces mierne urýchliť.

Prejdite na krok 6 v časti "NASTAVIŤ ČAS, 12 / 24HR, KALENDÁR, SNOOZE TRVANIE, IKÓN POČASIE".

VPLYVY PROSTREDIA NA PRÍJEM

Rádiom ovládané hodiny získavajú presný čas pomocou bezdrôtovej technológie. Rovnako ako pri všetkých bezdrôtových zariadeniach môže byť schopnosť prijímu ovplyvnená okrem iného nasledujúcimi podmienkami:

- Veľká prenosová vzdialenosť
- Blízkosť hôr a údolí
- Poloha medzi vysokými budovami
- Blízkosť železnice, vysokonapäťového vedenia atď.
- Blízkosť diaľnice, letiska atď.
- Blízkosť staveniska
- Poloha v budove z betónu
- Blízkosť elektrických zariadení
- Blízkosť počítača a televízora
- Poloha v idúcom vozidle
- Blízkosť kovových prvkov

Umiestnite hodiny na miesto s optimálnym signálom, t. j. v blízkosti okna a ďalej od kovových povrchov alebo elektrických spotrebičov.

HODINY (PRÍJEM SIGNÁLU DCF A INDIKÁTOR SIGNÁLU)

Po pripojení hodín k zdroju napájania začnú prijímať signál DCF. Ikona  zabliká.

Prijíma sa signál DCF

 ikona bliká

Úspešný príjem

 ikona ostane bez zmeny

Príjem zlyhal

 ikona zmizne

AUTOMATICKÝ PRÍJEM

Hodiny začnú automaticky prijímať signál každý deň v čase o 1:00, 2:00 a 3:00 hod. V prípade zlyhania prijímu časového signálu DCF o 3:00 sa začne prijímať signál o 4:00 hod. V prípade opakovaného zlyhania sa začne prijímať signál o 5:00 hod. V prípade opakovaného zlyhania sa začne automaticky prijímať signál nasledujúci deň o 1:00 hod.

MANUÁLNY PRÍJEM

Stlačte a podržte tlačidlo **▼/WAVE**. Hodiny začnú manuálne prijímať signál. Stlačením a podržaním tlačidla **▼/WAVE** zastavíte príjem signálu DCF.

Počas prijímania rádiom ovládaného časového signálu meteorologickou stanicou sa zníži úroveň jasu displeja. Po dokončení prijímu rádiom ovládaného časového signálu sa obnoví vami nastavená pôvodná úroveň jasu.





Počas prijímu RCC nefunguje žiadne z tlačidiel a nemeria sa teplota.

Poznámka: zapnutie FM rádia počas prijímu DCF ovplyvní výsledok prijímu času DCF. Odporúča sa dočasne vypnúť FM rádio (jedným stlačením tlačidla ) , keď rádio s hodinami dostáva čas DCF.

MANUÁLNE NASTAVENIA

1. Po stlačení a podržaní tlačidla „**SET**“ začne blikáť číslo **00**, potom stlačením tlačidla **▼/▲** nastavte časové pásmo: **-01 alebo 00 alebo 01**.
 „00“ = GMT +1 hodina (napr. Nemecko)
 „01“ = GMT +2 hodiny (napr. Fínsko)
 „-01“ = GMT 00 hodín (napr. Spojené kráľovstvo)
2. Po ďalšom stlačení tlačidla „**SET**“ začnú blikáť číslice hodín. Stlačením tlačidla **▼/▲** nastavte hodiny. Stlačením a podržaním tlačidla **▼/▲** zrýchlite priebeh nastavenia.
3. Po ďalšom stlačení tlačidla „**SET**“ začnú blikáť číslice minút. Stlačením tlačidla **▼/▲** nastavte minúty. Stlačením a podržaním tlačidla **▼/▲** zrýchlite priebeh nastavenia.

- Po ďalšom stlačení tlačidla „**SET**“ začne na displeji blikať nápis „24Hr“. Stlačením tlačidla ▼/▲ vyberte režim **12Hr** ⇔ **24Hr**. V režime **12Hr** sa na displeji zobrazí značka **P (PM)** pre popoludňajší čas. Značka **AM** sa nezobrazuje.
- Po ďalšom stlačení tlačidla „**SET**“ začne na displeji blikať nápis n5. Stlačením tlačidla ▼/▲ nastavte dobu odloženia budíka od n5 do n60 minút.
- Po ďalšom stlačení tlačidla „**SET**“ začnú blikať ikony počasia. Stlačením tlačidla ▼/▲ nastavte podmienky predpovede počasia podľa predpovede v TV alebo na internete.
- Po ďalšom stlačení tlačidla „**SET**“ prejdete do normálneho režimu alebo do neho prejdete asi po 10 sekundách bez stlačenia akéhokoľvek tlačidla.

SLNEČNO	
POLOOBLAČNO (POLOJASNO)	
ZAMRAČENÉ	
DÁŽĎ/SNEH	

BUDÍK

NASTAVENIE BUDÍKA

- Po stlačení a podržaní tlačidla „**AL 1.2/ON.OFF**“ začnú blikať číslice hodín a indikátor LED A1. Stlačením tlačidla ▼/▲ nastavte hodiny pre budík 1. Stlačením a podržaním tlačidla ▼/▲ zrýchlite priebeh nastavenia.
- Po ďalšom stlačení tlačidla „**AL 1.2/ON.OFF**“ začnú blikať číslice minút. Stlačením tlačidla ▼/▲ nastavte minúty pre budík 1. Stlačením a podržaním tlačidla ▼/▲ zrýchlite priebeh nastavenia.
- Po ďalšom stlačení tlačidla „**AL 1.2/ON.OFF**“ sa na displeji LED zobrazí nápis „**bu**“. Stlačením tlačidla ▼/▲ vyberte zdroj zvuku pre budík:
bu = zobudiť pomocou bzučiaka
rd = zobudiť pomocou rádia
- Jedenkrát stlačte tlačidlo „**AL 1.2/ON.OFF**“. Ak ste vybrali položku „**rd**“ (zobudiť pomocou rádia), stlačením tlačidla ▼/▲ vyberte úroveň hlasitosti rádia pri budení „**HI**“ alebo „**LO**“. Táto časť neplatí pre výber položky „**bu**“ (zobudiť pomocou bzučiaka).
- Po ďalšom stlačení tlačidla „**AL 1.2/ON.OFF**“ začnú blikať číslice hodín a indikátor LED A2. Stlačením tlačidla ▼/▲ nastavte hodiny pre budík 2. Opakujte kroky 2 až 5 uvedené vyššie a nastavte budík 2.
- Nastavenia budíka uložíte jedným stlačením tlačidla „**SET**“ (alebo ak nestlačíte žiadne tlačidlo po dobu asi 10 sekúnd), rádio s hodinami prejde do normálneho režimu zobrazenia času. Keď je príslušný budík zapnutý, zobrazuje sa indikátor LED **A1** a/alebo **A2** v ľavej časti displeja.

ZAPNUTIE/VYPNUTIE BUDÍKA 1 A 2

- Jedným stlačením tlačidla „**AL 1.2/ON.OFF**“ zapnete budík 1 a zobrazí sa indikátor LED A1.
- Ďalším stlačením tlačidla „**AL 1.2/ON.OFF**“ zapnete budík 2 a zobrazí sa indikátor LED A2.
- Ďalším stlačením tlačidla zapnete oba budíky 1 a 2. Zobrazia sa oba indikátory LED A1 a A2.
- Ďalším stlačením tlačidla vypnete obidva budíky. Indikátory LED A1 a A2 sa prestanú zobrazovať.

ZASTAVENIE A OBNOVENIE NASTAVENÍ BUDÍKA NA NASLEDUJÚCI DEŇ

Počas zvuku budíka 1 alebo 2 blinká príslušný indikátor LED **A1** alebo **A2**. Jedným stlačením tlačidla „**RADIO/SLEEP**“ alebo „**AL 1.2/ON.OFF**“ zastavíte budík a obnovíte jeho nastavenie na nasledujúci deň. Indikátor LED **A1** a/alebo **A2** ostane potom svietiť na displeji.

FUNKCIA ODLOŽENIA

Počas zvuku budíka jedným stlačením tlačidla **zz•☼** stíšite zvuk budíka, ktorý sa ozve znova po nastavenej dobe odloženia.

Poznámka: Ak sa zapne váš druhý budík, kým prvý budík znie alebo je v režime odloženia, druhý budík má prednosť pred prvým budíkom (obnovia sa nastavenia prvého budíka na nasledujúci deň).

SPÁNOK/ČASOVAČ

1. Keď je rádio zapnuté, stlačením a podržaním tlačidla „**RADIO/SLEEP**“ prejdete do režimu spánku. Zobrazí sa indikátor LED **SL** a na displeji sa zobrazí správa o čase prechodu do režimu spánku „**05**“ (5 minút).
2. Ďalším stlačením tlačidla „**RADIO/SLEEP**“ podľa potreby upravte časovač prechodu do režimu spánku na hodnotu 5, 15, 30, 45, 60, 75, 90 minút alebo **VYPNUTÉ**.
3. Keď sa na displeji znova zobrazí čas, stlačením a podržaním tlačidla „**RADIO/SLEEP**“ zobrazíte zostávajúci čas prechodu do režimu spánku.
4. Rádio bude hrať počas nastaveného času prechodu do režimu spánku a potom sa vypne.
5. Jedným stlačením tlačidla **zz•☼** vypnete rádio ešte pred uplynutím času prechodu do režimu spánku.

JAS

Stlačením tlačidla **zz•☼** zvolíte úroveň jasu LED (vysoký/nízky/vypnuté) displeja LED. Tento krok môžete vykonať len pri vypnutom rádiu.

RÁDIO

1. Jedným stlačením tlačidla „**RADIO/SLEEP**“ zapnete rádio a na displeji sa zobrazí nápis „**ON**“ a frekvencia rádia v MHz.
2. Stlačením tlačidla **▲** alebo **▼** naladíte rádio na želanú stanicu. Stlačením a podržaním tlačidla **▼/▲** sa vyhledá ďalšia stanica s kvalitným príjmom.
3. Pre úpravu hlasitosti stlačte raz tlačidlo „**VOL**“ a na displeji sa zobrazí nápis „**L06**“, potom stlačte tlačidlo **▼/▲** na úpravu hlasitosti z úrovne **L00** (vypnutý zvuk) po úroveň **L15** (maximum).
4. Stlačením tlačidla **zz•☼** vypnete rádio.

Poznámka: Rádio umiestnite ďalej od žiaroviek alebo iných elektronických zariadení, ktoré by mohli spôsobiť rušenie rádia.





PAMÄŤ PREDVOLIEB

Jednotka má 10 pamäťových predvolieb pre frekvencie FM.

1. Zapnite rádio a vyberte rozhlasovú stanicu, ktorú chcete uložiť do pamäte.
2. Stlačte a podržte tlačidlo „**SET**“, kým sa zobrazí indikátor LED „**ME**“ a začne blikať nápis „**P01**“. Jedným stlačením tlačidla „**SET**“ uložíte položku 1 do pamäte.
3. Stlačením tlačidla **▼/▲** vyberte ďalšiu stanicu, ktorú chcete uložiť do pamäte. Potom stlačte a podržte tlačidlo **SET**, kým sa zobrazí indikátor LED „**ME**“ a začne blikať nápis „**P01**“. Stlačte raz tlačidlo **▲** a začne blikať nápis „**P02**“. Jedným stlačením tlačidla „**SET**“ uložíte položku 02 do pamäte.
4. Opakujte kroky 2 a 3 na vytvorenie pamäťových predvolieb 3 až 10.
5. Keď je rádio zapnuté, jednotlivým stláčaním tlačidla „**SET**“ prejdete kedykoľvek na predvoľbu stanice.
6. Ak chcete upraviť predvoľbu stanice, vyberte inú stanicu a opakujte kroky 2 až 4. Týmto postupom prepíšete pôvodné nastavenia.

METEOROLOGICKÁ STANICA

Rádio s hodinami ponúka štyri druhy zobrazenia počasia:

SLNEČNO	POLOOBLAČNO	ZAMRAČENÉ	DÁŽĎ/SNEH
			

Poznámky: Indikácia indikátora počasia je orientovaná zo zmien snímača barometrického tlaku v rádiu hodín. Trvá niekoľko dní, kým sa stabilizuje.

Keď stratíte údaj o vonkajšej teplote

1. Keď sa namiesto číslíc s vonkajšou teplotou zobrazuje nápis „--“, došlo k prerušeniu alebo výpadku bezdrôtového vysielania. Stlačením a podržaním tlačidla ▲ na rádiu s hodinami sa vykoná vyhľadávanie signálu s vonkajšou teplotou (nápis „--“ bliká).
2. Ak aj naďalej dochádza k výpadkom zobrazenia hodnoty vonkajšej teploty, opakujte krok 1), a potom znova vložte batérie do exteriérového vysielača. Skúste umiestniť vysielač na iné miesto na dosiahnutie plynulého prenosu údajov o vonkajšej teplote.

Rozsah teploty v interiéri: 0°C - +50°C

Rozsah vonkajšej teploty: -40°C - +70°C

Ak je teplota mimo tohto rozsahu, na displeji sa zobrazí LL.L / HH.H.

TOVÁRENSKÝ REŠTART

Ak rádio s hodinami zobrazuje nesprávne údaje alebo číslice, mohlo dôjsť k elektrostatickému výboju alebo rušeniu inými zariadeniami. Stlačte tlačidlo „RESET“ v zadnej časti hodín. V rádiu s hodinami sa vykoná obnovenie pôvodných nastavení času a dátumu a budete ich musieť znova nastaviť.

Technische Änderungen und Druckfehler vorbehalten

Copyright Woerlein GmbH, 90556 Cadolzburg, www.soundmaster.de

Vervielfältigung nur mit ausdrücklicher Genehmigung der Woerlein GmbH



APLINKOSAUGA



Baigę eksploatuoti, neišmeskite šio įrenginio kartu su įprastomis buitinėmis atliekomis. Pristatykite jį perdirbti į elektros ir elektroninių įrenginių surinkimo punktą. Tai nurodo simbolis, pateiktas ant įrenginio, naudotojo vadove arba ant pakuotės.

Medžiagas galima pakartotinai panaudoti, atsižvelgiant į jų žymenis. Pakartotinai naudodami, perdirbdami arba kitaip utilizuodami senus įrenginius, itin prisidedate prie aplinkos tausojimo.

Jei reikia informacijos apie surinkimo punktus, kreipkitės į vietos savivaldybę.

	ĮSPĖJIMAS	
Elektros šoko pavojus Neatidaryti!		
<p>Atsargiai: kad sumažintumėte elektros šoko pavojų, nenuimkite dangčio (arba galinės dalies). Prietaise nėra dalių, kurių priežiūrą atlikti galėtų pats naudotojas. Patikėkite priežiūros darbus tik kvalifikuotiems priežiūros specialistams.</p>		



Šis simbolis nurodo, kad korpuso viduje yra pavojinga įtampa, kurios užtenka elektros šokui gauti.



Šis simbolis nurodo svarbias įrenginio naudojimo ir techninės priežiūros instrukcijas.

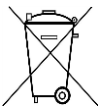

Panaudoti maitinimo elementai yra laikomi pavojingomis atliekomis, todėl jų **NEGALIMA** išmesti su buitinėmis atliekomis! Visi vartotojai yra teisiškai įpareigoti grąžinti visus maitinimo elementus perdirbti aplinką tausojančiu būdu, neatsižvelgiant į tai, ar maitinimo elementų sudėtyje yra žalingų medžiagų*.

Nemokamai pristatykite maitinimo elementus į savo bendruomenės viešuosius surinkimo punktus arba parduotuves, kuriose prekiaujama atitinkamos rūšies maitinimo elementais.

Pristatykite tik visiškai išsekusius maitinimo elementus.

*) Cd = kadmis, Hg = gyvsidabris, Pb = švinas

- Naudokite tik maitinimo elementus be gyvsidabrio ir kadmio.
- Panaudoti maitinimo elementai yra laikomi pavojingomis atliekomis, todėl jų **NEGALIMA** išmesti su buitinėmis atliekomis!
- Laikykite vaikams nepasiekiamoje vietoje. Vaikai gali praryti maitinimo elementus.
- Jei kas nors nurijo maitinimo elementą, nedelsdami kreipkitės į gydytoją.
- Kad iš maitinimo elementų neištekėtų elektrolito, reguliariai juos tikrinkite.
- Maitinimo elementus reikia saugoti nuo aukštos temperatūros, pvz., tiesioginės saulės šviesos, ugnies ar pan.
- **ATSARGIAI:** netinkamai įdėjus maitinimo elementus, kyla sprogo pavojus.
- Keiskite tik to paties arba analogiško tipo maitinimo elementais.



ĮSPĖJIMAS

NEPRARYKITE maitinimo elemento, NES KILS CHEMINIO NUDEGIMO PAVOJUS

Šiame įrenginyje naudojamas monetos / sagos formos maitinimo elementas. Jei nurysite monetos/sagos formos maitinimo elementą, jau po 2 valandų gali atsirasti sunkių vidaus organų nudegimų, dėl kurių galima mirti.

Laikykite naujus ir panaudotus maitinimo elementus vaikams nepasiekiamoje vietoje. Jei maitinimo elementų skyrius saugiai neužsidaro, daugiau nesinaudokite įrenginiu ir laikykite jį vaikams nepasiekiamoje vietoje.

Jei manote, kad maitinimo elementą kas nors nurijo arba jis pateko į bet kokią kūno ertmę, nedelsdami kreipkitės į gydytoją.

- Naudokite įrenginį tik sausoje vietoje, patalpoje.
- Saugokite įrenginį nuo drėgmės.
- Šis prietaisas skirtas naudoti tik vidutinio klimato juostose ir netinka naudoti tropinio klimato šalyse
- Ant prietaiso negalima dėti jokių daiktų su vandeniu, pvz., vazų.
- Kaip atjungimo priemonė naudojamas maitinimo tinklo kištukas arba prietaiso jungiamoji mova, kurie privalo būti paruošti naudoti.
- Prijunkite šį įrenginį tik prie tinkamai įrengto ir įžeminto sieninio lizdo. Įsitikinkite, kad maitinimo tinklo įtampa atitinka rodiklių plokštelėje pateiktas specifikacijas.
- Užtikrinkite, kad maitinimo tinklo kabelis naudojant išliktų sausas. Jokiu būdu nesuspauskite ir nepažeiskite maitinimo kabelio.
- Pažeistą maitinimo kabelį arba kištuką būtina pakeisti įgaliojajame serviso centre.
- Jei žaibuoja, nedelsdami atjunkite įrenginį nuo maitinimo tinklo.
- Tėvai turi prižiūrėti įrenginiu besinaudojančius vaikus.
- Valykite įrenginį tik sausu skudurėliu.
- **NENAUDOKITE VALYMO PRIEMONIŲ** arba **ŠVEITIMO ŠLUOSČIŲ!**
- Nelaikykite įrenginio tiesioginiuose saulės spinduliuose arba šalia kitų šilumos šaltinių.
- Kad įrenginys pernelyg neįkaistų, pastatykite jį tokioje vietoje, kur tinkama ventiliacija.
- Neuždenkite ventiliacijos angų!
- Statykite įrenginį saugioje vietoje, kur nėra vibracijos.
- Statykite įrenginį kuo toliau nuo kompiuterių ir mikrobangos skleidžiančių prietaisų; kitaip gali atsirasti radijo priėmimo trukdžių.
- Neatidarykite ir neremontuokite korpuso. Taip elgtis nėra saugu, be to, nustos galioti garantija. Remontuoti leidžiama tik įgaliojoto serviso / klientų aptarnavimo centro specialistai.
- Ant prietaiso negalima dėti jokių atviros liepsnos šaltinių, pvz., degančių žvakių.
- Prireikus išsiųsti prietaisą, įdėkite jį į originalią pakuotę. Saugokite pakuotę šiam tikslui.
- Jei dėl elektrosstatinės iškrovos arba spartaus trumpalaikio proceso (viršįtampio) sutrinka įrenginio veikimas, atjunkite ir vėl prijunkite maitinimą.
- Jei prietaiso ketinate ilgai nenaudoti, atjunkite nuo maitinimo tinklo maitinimo kištuką. Taip išvengsite gaisro pavojaus.

GAMINIO APŽVALGA

VAIZDAS IŠ VIRŠAUS

- 1 Žemyn ▼/WAVE
- 2 Garsumas
- 3 Radijas / miegas
- 4 Nusnausti / temdytuvas **zz** • ☀
- 5 Nustatyti / atmintis
- 6 1 ir 2 ON/OFF žadintuvai
- 7 Aukštyn ▲

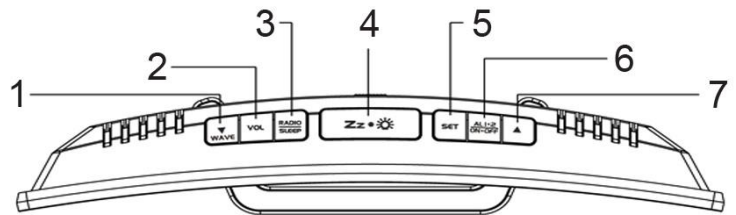

VAIZDAS IŠ PRIEKIO

- 8 Radijo ryšiu valdomas signalas
- 9 Laikas
- 10 Miegas
- 11 Atmintis
- 12 1 žadintuvas
- 13 2 žadintuvas
- 14 PM indikatorius
- 15 Lauko temperatūra
- 16 Patalpos temperatūra
- 17 Orų prognozių piktograma

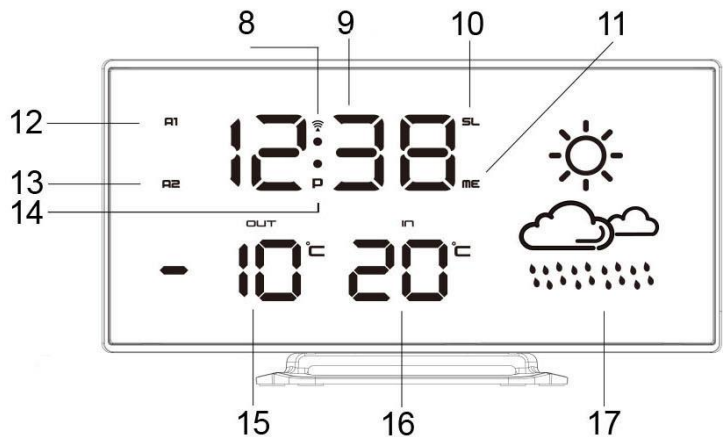

VAIZDAS IŠ GALO

- 18 Nustatymo iš naujo mygtukas
- 19 NS lizdas
- 20 Maitinimo elementas dangtelio sraigtelis
- 21 Maitinimo elemento dangtelis

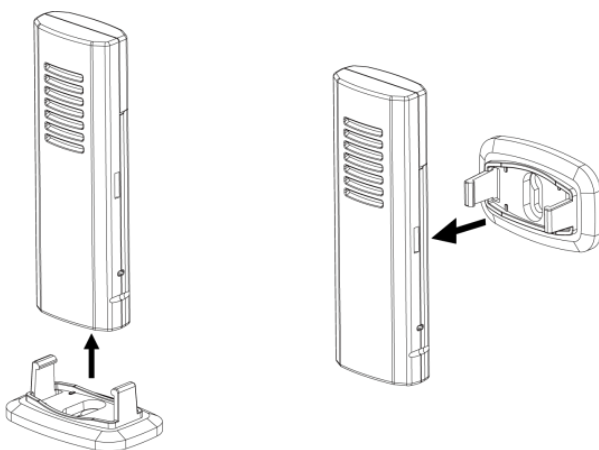
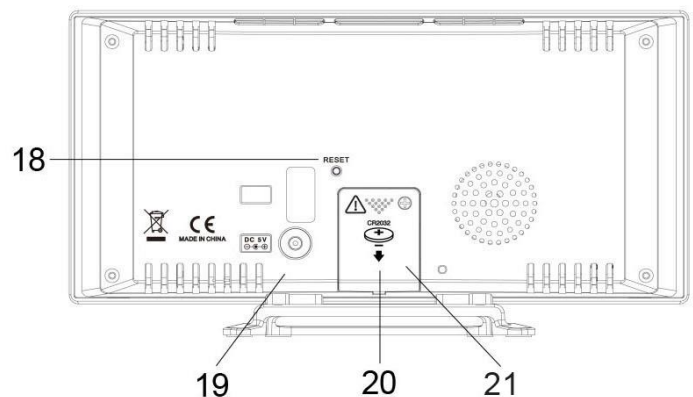

Belaidis lauko siųstuvas

1. Atminkite: lauko siųstuvo signalo perdavimo nuotolis – 50 metrų (be kliūčių). Faktinis perdavimo nuotolis priklausys nuo to, koku keliu sklinda signalas. Kiekviena kliūtis (stogas, sienos, grindys ir pan.) mažina perdavimo atstumą.
2. Įkiškite laikiklį į lauko siųstuvo dugną, jei norite statyti ant kokio nors pagrindo, arba įkiškite į siųstuvo nugarėlę, jei norite montuoti ant sienos.

KAIP NAUDOTIS ATSARGINIU MAITINIMO ELEMENTU

Jūsų laikrodžiui su radiju reikia vieno CR2032 ličio maitinimo elemento (komplekte nėra), kuris skirtas maitinti laikrodį, kai trumpam nutraukiamas energijos tiekimas.

1. Paguldykite įrenginį priekine dalimi žemyn ant plokščio ir minkšto pagrindo.
2. Atsuktuvu atsukite atsarginio maitinimo elemento skyrelio dangtelį, esantį galinėje įrenginio pusėje.
3. Nuslinkite ir išimkite maitinimo elemento dangtelį, esantį įrenginio apačioje.
4. Įdėkite naują CR2032 ličio maitinimo elementą į jam skirtą skyrelį. Pasirūpinkite, kad „+“ pusė būtų nukreipta aukštyn, kaip parodyta.
5. Uždarykite maitinimo elemento skyrelio dangtelį ir priveržkite jo sraigtelį.

Nutrūkus energijos tiekimui, laikrodis su radiju bus maitinamas iš atsarginio maitinimo elemento. Šviesos diodų ekranas išsijungs, o žadintuvas ir radijo funkcija – neveiks.

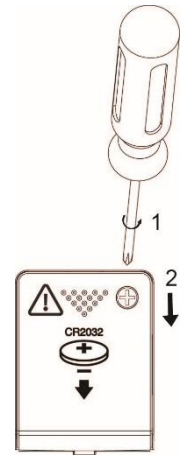

ATSARGIAI

Jei maitinimo elementas bus įdėtas netinkamai, kils sprogo pavojus. Keiskite tik to paties arba analogiško tipo maitinimo elementais.

SPARČIOJI SĄRANKA

1. NUSTATYKITE UŽDUODAMI TRANSMITTERĄ

Laikykite laikrodį su radiju ir belaidį jutiklį vieną šalia kito. Nuslinkite maitinimo elemento dangtelį, esantį belaidžio lauko siųstuvo nugarėlėje. Pasirūpinkite, kad kanalo rinkiklis būtų nustatytas į 1 padėtį (dešinėje). Tada į skyrelį įdėkite 2 x AAA maitinimo elementus (komplekte nėra). Įdėkite maitinimo elementus tinkamai, laikydamiesi maitinimo elementų skyrelyje nurodyto poliškumo (+ ir –). Sumontuokite maitinimo elemento dangtelį atgal. Pritvirtinkite jutiklį atspariu atmosferos poveikiui ir nepakenksite saulės spinduliams

2. PATIKRINKITE JŪSŲ VIENETĄ

Naudokite tik tiekiamą maitinimo adapterį!

Įkiškite NS kištuką į laikrodžio su radiju nugarėlę. Tada prijunkite KS-NS maitinimo adapterį prie standartinio kintamosios srovės elektros lizdo.

Po kelių sekundžių laikrodis su radiju priims duomenų signalą iš lauko siųstuvo. Tada padėkite siųstuvą į sausą vietą lauke (šešėlyje), kur į jį nešviestų tiesioginiai saulės spinduliai ir neužlytų lietus. Temperatūros rodmenys stabilizuosis ir taps tikslesni praėjus maždaug 30 minučių nuo maitinimo įjungimo.

3. SET FM ANTENĄ

Iki galo ištraukite FM anteną ir pakreipkite ją, kad priimtumėte geriausią FM signalą. Nieko nenulupkite, nemodifikuokite ir nejunkite prie kitų antenų.

4. GAVITE RADIJO VALDYMO LAIKĄ

Maždaug per 3 minutes radijo pultelis pradės ieškoti DCF laiko signalo. DCF priėmimo metu šviesos diodo ekranas tampa menkas, o visi mygtukai neveikia. Tai paprastai užtruks maždaug 7-10 minučių, kad būtų užbaigta registratūra.

5. Rankiniu būdu nustatykite savo orų simbolius

Oro stotelės apskaičiuoja orų prognozę, pagrįstą oro slėgio pokyčiais. Tačiau, kai pirmą kartą naudojate oro stotį, tikslesnės prognozės gali užtrukti iki kelių dienų, kol surinksite pakankamai informacijos. Orų prognozių rankinis nustatymas gali šiek tiek pagreitinti šį procesą.

Prašome pereiti į 6 žingsnį "NUSTATYTI LAIKĄ, 12 / 24HR, KALENDORIUS, SUSTABDYMO TRUKMĖ, LAIVO ICON".

APLINKOS POVEIKIS SIGNALO PRIĖMIMUI

Šis radijo ryšiu valdomas laikrodis belaidžiu ryšiu priima tikslų laiką. Kaip ir su visais belaidžiais įrenginiais, signalo priėmimo gebėjimą lemia (be kita ko) toliau išdėstytos aplinkybės:

- didelis perdavimo atstumas;
- greta esantys kalnai ir slėniai;
- greta esantys aukšti pastatai;
- greta esančios geležinkelio linijos, aukštos įtampos kabeliai ir pan.;
- greta esantis plentas, oro uostas ir pan.;
- greta esanti statybvieta.
- buvimas betoninių pastatų viduje;
- greta esantys elektriniai prietaisai;
- greta esantis kompiuteris ir televizorius;
- buvimas judančiose transporto priemonėse;
- greta esančios metalinės konstrukcijos;

Pastatykite laikrodį tokioje vietoje, kur signalas būtų optimalus, t. y. arti lango ir toliau nuo metalinių objektų arba elektrinių prietaisų.

LAIKRODIS (DCF SIGNALO PRIĖMIMAS IR INDIKATORIUS)

Įjungtas laikrodis pradeda priimti DCF signalą. Tokiu atveju mirksi piktograma .

Ieškoma DCF signalo

Piktograma  mirksi

Signalas sėkmingai priimamas

Piktograma  rodoma nuolat

Priimti nepavyko

Piktograma  išnyko

AUTOMATINIS PRIĖMIMAS

Laikrodis signalo priėmimo procedūrą pradeda kasdien 1:00, 2:00 ir 3:00. Jei nepavyksta priimti DCF laiko signalo 3:00, priėmimas pradedamas 4:00. Jei nepavyksta vėl, priimti bandoma 5:00. Jei nepavyksta vėl, automatiškai priimti bandoma kitą dieną 1:00.

RANKINIS PRIĖMIMAS





Tiesiog paspauskite ir palaikykite mygtuką **▼ / WAVE**. Laikrodis pradės rankinio priėmimo procedūrą. Paspauskite ir palaikykite mygtuką **▼ / WAVE**, kad sustabdytumėte DCF priėmimą. Orų stotelei priimant radiju valdomą laiko signalą, ekranas pritemsta. Iš pradžių buvęs šviesumo lygis atkuriamas baigus priimti radiju valdomą laiko signalą. RCC priėmimo metu neveikia mygtukai ir nematuojama temperatūra.

Pastaba: įjungus FM radiją DCF priėmimo metu, turės įtakos DCF laiko priėmimo rezultatas. Rekomenduojama laikinai išjungti FM radiją (vieną paspaudę ), kai laikrodžio radijas gauna DCF laiką.

NUSTATYMAS RANKINIŲ BŪDŲ

1. Paspauskite ir palaikykite **SET**: pradeda mirksėti **00**. Tada paspauskite **▼/▲**, kad nustatytumėte laiko juostą: **-01, 00 arba 01**.
 „00“ = GMT + 1 val. (pvz., Vokietija)
 „01“ = GMT + 2 val. (pvz., Suomija)
 „-01“ = GMT (pvz., JK)
2. Paspauskite **SET** vėl: pradeda mirksėti valandų skaitmenys. Paspauskite **▼/▲**, kad nustatytumėte valandas. Paspauskite ir palaikykite **▼/▲**, kad paspartintumėte nustatymą.
3. Paspauskite **SET** vėl: pradeda mirksėti minučių skaitmenys. Paspauskite **▼/▲**, kad nustatytumėte minutes. Paspauskite ir palaikykite **▼/▲**, kad paspartintumėte nustatymą.
4. Paspauskite **SET** vėl: pradeda mirksėti rodinys „24Hr“. Paspauskite **▼/▲**, kad pasirinktumėte **12Hr ↔ 24Hr**. Režimu **12Hr** ekrane pasirodo **P (PM)**, kai reikia indikuoti laiką po vidurdienio. **AM** indikatorius nėra.

- Paspauskite **SET** vėl: ekrane pasirodo ir pradeda mirksėti „n5“. Paspauskite mygtuką ▼/▲, kad nustatytumėte nusnaudimo trukmę (nuo 5 iki 60 minučių).
- Paspauskite **SET** vėl: pradeda mirksėti orų piktogramos. Paspauskite mygtuką ▼/▲, kad nustatytumėte orų prognozės būseną pagal TV ar internetu gautą prognozę.
- Paspauskite **SET** dar kartą, kad grąžintumėte įprastą režimą. Jei maždaug 10 sekundžių nespausite jokių kitų mygtukų, jis bus grąžintas automatiškai.

SAULĖTA	
DEBESUOTA SU PRAGIEDRULIAIS (IŠ DALIES SAULĖTA)	
DEBESUOTA	
LIETUS / SNIEGAS	

ŽADINTUVAS

ŽADINTUVO NUSTATYMAS

- Paspauskite ir palaikykite **AL 1.2/ON.OFF**: pradeda mirksėti šviesos diodas A1 ir valandų skaitmenys. Paspauskite ▼/▲, kad nustatytumėte 1 žadintuvo valandas. Paspauskite ir palaikykite ▼/▲, kad paspartintumėte nustatymą.
- Paspauskite **AL 1.2/ON.OFF** dar kartą, kad pradėtų mirksėti minučių skaitmenys. Paspauskite ▼/▲, kad nustatytumėte 1 žadintuvo minutes. Paspauskite ir palaikykite ▼/▲, kad paspartintumėte nustatymą.
- Paspauskite **AL 1.2/ON.OFF** vieną kartą, kad šviesos diodų ekrane pasirodytų **bu**. Norėdami pasirinkti žadintuvo garso šaltinį, paspauskite ▼/▲:
bu = atsibudimas su skambučiu
rd = atsibudimas su radiju
- Paspauskite **AL 1.2/ON.OFF** vieną kartą. Pasirinkę **rd** (atsibudimas su radiju), pasirinkite ▼/▲, kad pasirinktumėte **HI** arba **LO**: nustatysite žadinimo radiju garsumą. Šis punktas netaikomas **bu** (atsibudimui su skambučiu).
- Paspauskite **AL 1.2/ON.OFF** vieną kartą, kad pradėtų mirksėti A2 šviesos diodas ir valandų skaitmenys. Paspauskite ▼/▲, kad nustatytumėte 2 žadintuvo valandas. Pakartokite pirmiau pateiktus 2–5 žingsnius, kad nustatytumėte 2 žadintuvą.
- Norėdami įrašyti žadintuvo nuostatas, paspauskite **SET** vieną kartą: laikrodis su radiju grąžins įprastą laiko rodymo režimą (taip pat – ir nespaudžiant jokio mygtuko 10 sekundžių). Įsijungęs atitinkamas žadintuvus indikuojamas šviesos diodu **A1** ir (arba) **A2** kairiojoje ekrano dalyje.

1 IR 2 ŽADINTUVO ĮJUNGIMAS / IŠJUNGIMAS

- Paspauskite **AL 1.2/ON.OFF** vieną kartą, kad aktyvintumėte 1 žadintuvą: įsijungia šviesos diodas A1.
- Paspauskite **AL 1.2/ON.OFF** dar kartą, kad aktyvintumėte 2 žadintuvą: įsijungia šviesos diodas A2.
- Paspauskite dar kartą, kad aktyvintumėte 1 ir 2 žadintuvus. Pasirodo šviesos diodai A1 ir A2.
- Paspauskite dar kartą, kad deaktyvintumėte abu žadintuvus. Abu šviesos diodai (A1 ir A2) išnyksta.

ŽADINTUVO IŠJUNGIMAS IR NUSTATYMAS IŠ NAUJO, KAD ĮSIJUNGTŲ KITĄ DIENĄ

Skambant 1 arba 2 žadintuvui, mirksi atitinkamas šviesos diodas (**A1** arba **A2**). Vieną kartą paspauskite mygtuką **RADIO/SLEEP** arba **AL 1.2/ON.OFF**, kad išjungtumėte žadintuvą ir

nustatytumėte jį skambėti iš naujo kitą dieną. Tada šviesos diodas **A1** ir (arba) **A2** lieka šviesti ekrane.

NUSNAUDIMAS

Skambant žadintuvui paspauskite **zz•☼** vieną kartą: žadintuvas nutildomas ir vėl įsijungia po nustatytos nusnaudimo trukmės.

Pastaba. Jei antrasis žadintuvas įsijungia, kol skamba pirmasis arba kol šis veikia nusnaudimo režimu, antrasis žadintuvas anuliuoja pirmąjį (pirmasis žadintuvas nustatomas įsijungti kitą dieną).

MIEGO LAIKMATIS

1. Kai įjungtas radijas, paspauskite ir palaikykite mygtuką **RADIO/SLEEP**, kad įjungtumėte miego režimą. Pasirodo šviesos diodas **SL** ir ekrane įsijungia miego laikmatis **05** (5 minutės).
2. Pagal poreikį paspaudinėkite **RADIO/SLEEP**, kad nustatytumėte miego laikmatį (5, 15, 30, 45, 60, 75, 90 arba OFF – išjungta).
3. Kai ekrane vėl imamas rodyti laikas, paspauskite ir palaikykite **RADIO/SLEEP**, kad parodytumėte miego laiko likutį.
4. Radijas veiks suprogramuotą miego trukmę, kol galiausiai išsijungs.
5. Norėdami išjungti radiją nesibaigus miego laikmačiui, paspauskite **zz•☼** vieną kartą.

TEMDYTUVAS

Paspauskite **zz•☼**, kad pasirinktumėte šviesos diodų ekrano šviesumą (didelis / mažas / išjungta). Tai galima padaryti tik kai radijas išjungtas.

RADIJAS

1. Norėdami įjungti radiją, paspauskite **RADIO/SLEEP** vieną kartą: ekrane pasirodys **ON** ir radijo dažnis (MHz).
2. Paspauskite **▲** arba **▼**, kad surastumėte pageidaujamą radijo stotį. Paspauskite ir palaikykite **▼/▲**, kad imtumėte ieškoti kitos stiprų signalą transliuojančios stoties.
3. Norėdami nustatyti garsumą, vieną kartą paspauskite **VOL**: ekrane pasirodys **L06**. Paspauskite **▼/▲**, kad nustatytumėte garsumą nuo **L00** (garsas išjungtas) iki **L15** (maksimalus).
4. Paspauskite **zz•☼**, kad išjungtumėte radiją.

Pastaba. Laikykite radiją atokiau nuo fluorescencinių lempų ir kitų elektroninių įrenginių, galinčių sukelti radijo trukdžius.





IŠANKSTINIŲ NUOSTATŲ ATMINTIS

Įrenginys turi 10 FM išankstinių nuostatų atmintį.

1. Įjunkite radiją ir pasirinkite radijo stotį, kurią norite įrašyti į įrenginio atmintį.
2. Paspauskite ir palaikykite mygtuką **SET**, kol pasirodys šviesos diodas **ME** ir pradės mirksėti **P01**. Vieną kartą paspauskite **SET**, kad įrašytumėte į 1 atmintį.
3. Paspauskite **▼/▲**, kad pasirinktumėte kitą stotį, kurią norite įrašyti. Tada paspauskite ir palaikykite **SET**, kol pasirodys šviesos diodas **ME** ir pradės mirksėti **P01**. Vieną kartą paspauskite **▲**, kad pradėtų mirksėti **P02**. Vieną kartą paspauskite **SET**, kad įrašytumėte į 02 atmintį.
4. Pakartokite 2–3 žingsnius, kad įrašytumėte stotis į išankstines nuostatas 3–10.
5. Norėdami bet kuriuo metu iškviešti išankstinę stotį, po vieną kartą spauskite **SET**, kai įjungtas radijo režimas.

ORŲ STOTELĖ

Laikrodis su radiju gali rodyti keturių tipų orų prognozę:

SAULĖTA	DEBESUOTA SU PRAGIEDRULIAIS	DEBESUOTA	LIETUS / SNIEGAS
			

Pastabos: orų piktogramos indikatorius orientuojasi iš barometrinio slėgio jutiklio pakeitimo laikrodžio radijo. Tai užtruks kelias dienas, kad stabilizuotų.

Ką daryti dingus lauko temperatūros rodimui

1. Kai vietoj lauko temperatūros rodoma „--“, vadinasi, belaidžio siųstuvo signalas pertrauktas arba nepriimamas. Paspauskite ir palaikykite laikrodžio su radiju mygtuką ▲, kad pradėtumėte lauko temperatūros signalo paiešką (pradedama mirksėti „--“).
2. Pradėjus dažnai dingti lauko temperatūros rodimui, pakartokite 1 žingsnį, tada išimkite ir vėl įdėkite lauko siųstuvo maitinimo elementus. Parinkite kitą siųstuvo vietą, iš kurios būtų sklandžiai priimamas temperatūros duomenų signalas.

Patalpos temperatūros intervalas: 0°C - +50°C

Lauko temperatūros intervalas: -40°C - +70°C

Ekrane rodoma LL.L / HH.H, jei temperatūra nepatenka į šį diapazoną.

GAMYKLINIS NUSTATYMAS IŠ NAUJO

Jei laikrodis su radiju pradeda rodyti nelogišką informaciją arba skaitmenis, vadinasi, jo veikimą galbūt sutrikdė elektrosstatinė iškrova arba kitų įrenginių trukdžiai. Paspauskite mygtuką **RESET**, esantį laikrodžio nugarėlėje. Bus grąžintos numatytosios laikrodžio su radiju laiko bei kalendoriaus nuostatos ir jas reikės įvesti iš naujo.

Technische Änderungen und Druckfehler vorbehalten

Autorių teisės priklauso „Woerlein GmbH“, 90556 Cadolzburg,

www.soundmaster.de

Vervielfältigung nur mit ausdrücklicher Genehmigung der Woerlein GmbH





APLĪNKOS APSAUGA



Irenginio naudingojo tarnavimo laiko pabaigoje nešalinkite jį kartu su įprastomis buitinėmis atliekomis. Gražinkite jį perdirbimui į elektros ir elektronikos atliekų surinkimo punktą. Apie tai indikuojama ant produkto, naudojimo instrukcijoje ar ant pakuotės esančiu simboliu.

Šios medžiagos yra pakartotinai panaudojamos pagal jų ženklimą. Pakartotinai panaudodami, perdirbdami ar kitaip tvarkydami senus įrenginius, jūs ženkliai prisidedate prie aplinkos apsaugos. Išsamios informacijos dėl atliekų surinkimo punktų kreipkitės į jūsų vietos valdžios įstaigas.

	ĮSPĖJIMAS	
Elektros smūgio pavojus.		
Dėmesio. Norėdami sumažinti elektros smūgio pavojų, nenuimkite dangtelio (ar nugarėlės). Viduje nėra aptarnavimo reikalaujančių dalių. Dėl aptarnavimo darbų kreipkitės į kvalifikuotą aptarnavimo personalą.		



Šiuo simboliu indikuojama apie pavojingą įtampą įdėklo viduje ir jos pakanka elektros smūgiui sukelti.



Šiuo simboliu indikuojama apie svarbias įrenginio naudojimo ir priežiūros instrukcijas

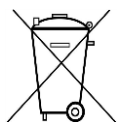

Panaudotos baterijos yra pavojingos atliekos ir jos **NĖRA** skirtos išmesti kartu su buitinėmis atliekomis! Kaip naudotojas esate teisiškai įpareigotas gražinti visas baterijas aplinkai palankiam perdirbimui, nepriklausomai, ar baterijose yra kenksmingų medžiagų, ar ne*).

Nemokamai gražinkite baterijas į artimiausius viešuosius atliekų surinkimo punktus ar į parduotuves, kur parduodamos atitinkamos rūšies baterijos.

Gražinkite tik iki galo išsikrovusias baterijas.

***) Cd = kadmis, Hg = gyvsidabris, Pb = švinas**

- Naudokite tik gyvsidabrio ir kadmio neturinčias baterijas.
- Panaudotos baterijos yra pavojingos atliekos ir jos **NĖRA** skirtos išmesti kartu su buitinėmis atliekomis!!!
- Laikykite baterijas toliau nuo vaikų. Vaikai gali praryti baterijas.
- Jeigu praryta baterija, nedelsdami kreipkitės į gydytoją.
- Norėdami išvengti baterijos pratekėjimo, reguliariai tikrinkite jūsų baterijas.
- Baterijas reikia saugoti nuo per didelio karščio, tokio kaip saulės spinduliai, gaisras ar pan.
- **DĖMESIO.** Neteisingai įstačius baterijas galimas sprogimas.
- Keiskite tik to paties ar ekvivalentiško tipo baterijomis.



PERSPĖJIMAS

NEPRARYKITE BATERIJŲ, CHEMINIO NUDEGIMO PAVOJUS.

Šiame produkte yra monetos / mygtuko formos baterija. Prarijus tokią bateriją, vos per 2 valandas gali kilti rimto vidinio nudegimo pavojus, kuris gali baigtis mirtimi.

Naujas ir panaudotas baterijas laikykite vaikams nepasiekiamoje vietoje. Jeigu baterijų skyrius saugiai neužsidaro, nustokite naudoti šį produktą ir laikykite jį toliau nuo vaikų.

Jeigu manote, kad galėjo būti praryta ar į kurią nors kūno dalį įsikišta baterija, nedelsiant kreipkitės medicinos pagalbos.

Saugos, aplinkos apsaugos ir nustatymo instrukcijos

- Šį įrenginį naudokite tik vidaus patalpose.
- Saugokite įrenginį nuo drėgmės.
- Šis įrenginys yra skirtas naudoti nuosaikaus klimato sąlygomis ir netinka tropinio klimato šalims.
- Nestatykite ant įrenginio skysčiais užpildytų daiktų, tokių kaip vazos.
- Maitinimo kištukas ar įrenginio šakotuvus naudojami kaip atjungimo įtaisai ir jie turi visada būti veikiantys.
- Šį įrenginį prijunkite tik prie tinkamai įrengto ir įžeminto sieninio maitinimo lizdo. Įsitikinkite, ar maitinimo įtampa atitinka ant identifikacinės plokštelės nurodytas technines sąlygas.
- Įsitikinkite, ar veikimo metu maitinimo laidas lieka sausas. Jokiu būdu neprispauskite ar neapgadinkite maitinimo laido.
- Apgadintą maitinimo laidą ar kištuką privalu nedelsiant pakeisti įgaliojajame klientų aptarnavimo centre.
- Žaibuojant nedelsiant atjunkite įrenginį nuo maitinimo iš tinklo šaltinio.
- Tėvai turėtų prižiūrėti įrenginį naudojančius vaikus.
- Įrenginį valykite tik sausa šluoste.
- Nenaudokite VALIKLIŲ ar ABRAZYVINIŲ ŠLUOSČIŲ!
- Saugokite įrenginį nuo tiesioginių saulės spindulių ar kitų šilumos šaltinių.
- Norėdami išvengti šilumos kaupimosi, įrenginį įrenkite vietoje su pakankamu vėdinimu.
- Neuždenkite vėdinimo angų!
- Įrenginį įrenkite saugioje ir vibracijų neturinčioje vietoje.
- Įrenginį įrenkite kaip galima toliau nuo kompiuterių ir mikrobangų įrenginių nes kitaip gali būti trikdomas radijo bangų priėmimas.
- Neatidarykite ir neremontuokite įdėklo. Tai nėra saugu ir taip pažeidžiamos garantijos galiojimo sąlygos. Remonto darbus reikia atlikti tik įgaliojame klientų aptarnavimo centre.
- Nestatykite ant įrenginio atviros liepsnos šaltinių, tokių kaip uždegtos žvakės.
- Jeigu jums reikia persiųsti šį įrenginį, laikykite jį originalioje pakuotėje. Tuo išsaugokite pakuotę naudojimui ateityje.
- Sutrikus veikimui dėl elektrostatinės iškrovos ar trumpalaikių įtampos pokyčių, atjunkite ir vėl prijunkite maitinimo šaltinį.
- Jeigu ketinama ilgą laiką nenaudoti įrenginio, atjunkite jį nuo maitinimo šaltinio: ištraukite maitinimo kištuką. Tai skirta norint išvengti gaisro.

PRODUKTA PĀRSKATS

SKATS NO AUGŠAS

- 1 Lejup ▼ / WAVE
- 2 Skaļums
- 3 Radio / Mieg
- 4 Snauda / Gaismmainis zzz☀
- 5 Iestatīt / Atmiņa
- 6 Modinātājs 1.2/IESLĒGT.IZSLĒGT
- 7 Augšup ▲

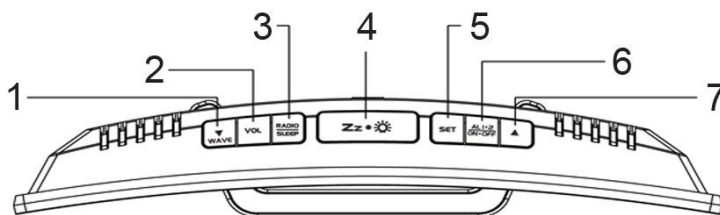

PRIEKŠĒJAIS SKATS

- 8 Radio kontrolēts signāls
- 9 Laiks
- 10 Mieg
- 11 Atmiņa
- 12 Modinātājs 1
- 13 Modinātājs 2
- 14 PM indikators
- 15 Āra temperatūra
- 16 Iekštelpu temperatūra
- 17 Laika prognozes ikona

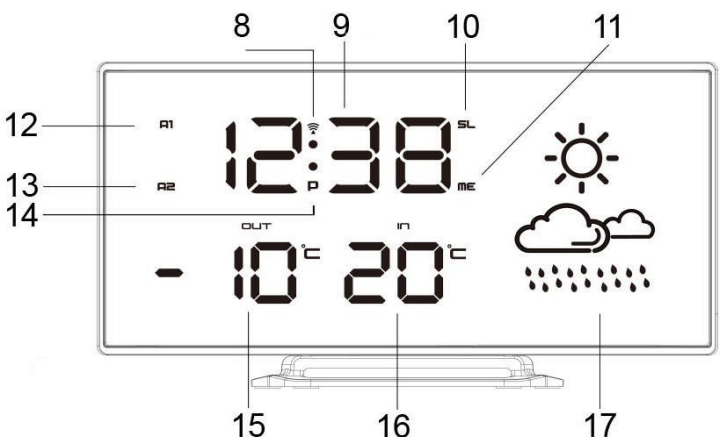

AIZMUGURES SKATS

- 18 Atiestates poga
- 19 Līdzstrāvas ligzda
- 20 Skrūve akumulatora nodalījuma pārsegam
- 21 Akumulatora nodalījuma pārsegs

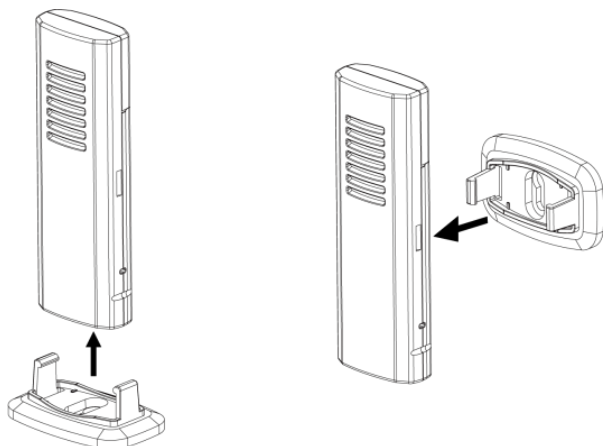
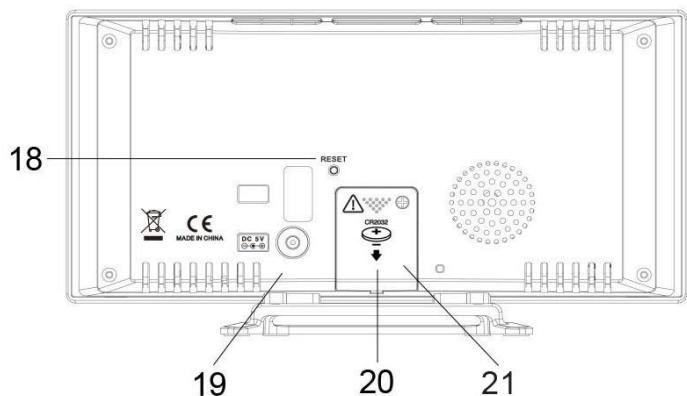

Bezvadu āra raidītājs

1. Nemiet vērā, ka āra sensors brīvā dabā bez šķēršļiem spēj raidīt 50 metru attālumā. Faktiskais raidīšanas diapazons atšķirsies no tā, kas ir signāla ceļā. Katrs šķērslis (jumts, sienas, grīdas utt.) efektīvi samazina signāla diapazonu.
2. Ievietojiet turētāju āra raidītāja apakšā, ja vēlaties to uzstādīt uz galda, vai ievietojiet to raidītāja aizmugurē, ja vēlaties to uzstādīt pie sienas.

REZERVES AKUMULATORA LIETOŠANA

Pulksteņa radio nepieciešams CR2032 litija akumulators (nav iekļauts komplektā), lai nodrošinātu rezerves barošanu pulkstenim īslaicīgas pārtrauces gadījumā.

1. Novietojiet ierīci vērstu leju uz līdzenas un mīkstas virsmas.
2. Izmantojiet skrūvgriezi, lai atvērtu rezerves akumulatora nodalījuma pārsegu ierīces aizmugurē.
3. Bīdīet un izņemiet akumulatora nodalījuma pārsegu ierīces apakšā.
4. Ievietojiet jaunu CR2032 litija akumulatoru tam paredzētajā nodalījumā ar "+" pusi vērstu augšup, kā norādīts.
5. Aizveriet akumulatora nodalījuma pārsegu un nostipriniet pārsega skrūvi.

Ja strāvas padeve tiek pārtraukta, rezerves akumulators nodrošinās pulksteņa radio darbību. LED displejs ir izslēgts, modinātājs un radio nedarbojas.

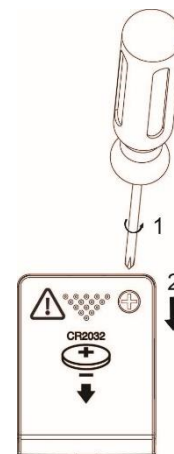

UZMANĪBU

Ja akumulators tiek nepareizi nomainīts, pastāv sprādziena bīstamība. Nomainiet tikai ar tādu pašu vai ekvivalenta tipa akumulatoru.

ĀTRĀ IESTATĪŠANA

1. UZSTĀDIET ĀRA RAIDĪTĀJU

Turiet pulksteņa radio un bezvadu sensoru blakus vienu otram. Atbīdīet akumulatora nodalījuma pārsegu bezvadu āra raidītāja aizmugurē. Pārliedzinieties, ka kanālu selektors ir iestatīts pozīcijā 1 (pa labi). Pēc tam ievietojiet 2 AAA akumulatorus (nav iekļauti komplektā) nodalījumā. Ievietojiet akumulatorus pareizi, ievērojot polaritātes (+ un -) norādes akumulatoru nodalījumā. Pārliedzinieties, ka slēdzis ir pozīcijā "1". Novietojiet akumulatoru nodalījuma pārsegu atpakaļ. Uzstādiet sensoru, nodrošinot aizsardzību pret laikapstākļiem, un nepakļaujiet to tiešiem saules stariem.

2. IESLĒDZIET IERĪCI

Izmantojiet tikai komplektā iekļauto strāvas adapteri!

Ievietojiet DC spraudni pulksteņa radio korpusa aizmugurē. Pēc tam ievietojiet AC/DC strāvas adapteri standarta AC sienas kontaktligzdā.

Dažu sekunžu laikā pulksteņa radio saņems datu signālu no āra raidītāja. Pēc tam novietojiet sensoru ārā, sausā un aizēnotā vietā, aizsargājot no tiešiem saules stariem un lietus. Pēc aptuveni 30 minūšu ilgas ierīces darbības temperatūras rādījumi kļūs stabili un precīzāki.

3. IESTATIET FM ANTENU

Pilnīgi izstiepiet FM antenu un mainiet tās virzienu, lai nodrošinātu vislabāko FM uztveršanu. Nenoņemiet un nepārveidojiet antenu un nepievienojiet citas antenas.

4. SKATIET RADIO KONTROLĒTU LAIKU

Aptuveni 3 minūšu laikā pulksteņa radio sāks meklēt DCF laika signālu. DCF uztveršanas laikā LED displejs kļūst blāvs un pogas nefunkcionē. Uztveršana parasti aizņem aptuveni 7-10 minūtes.

5. MANUĀLI IESTATIET LAIKAPSTĀKĻU IKONAS

Laikapstākļu stacija aprēķina laika prognozi, balstoties uz izmaiņām gaisa spiedienā. Tomēr, izmantojot laikapstākļu staciju pirmo reizi, var būt nepieciešamas vairākas dienas, lai apkopotu pietiekamu informāciju precīzākām prognozēm. Laika prognozes manuāla iestatīšana var nedaudz paātrināt šo procesu.

Lūdzu, pārejiet uz 6. soli "**LAIKA, 12/24 H, KALENDĀRA, SNAUDAS ILGUMA, LAIKAPSTĀKĻU IKONU IESTATĪŠANA**".

APKĀRTĒJĀS VIDES IEDARBĪBA

Jūsu radio kontrolētais pulkstenis iegūst precīzu laiku, izmantojot bezvadu tehnoloģiju. Tāpat kā visām bezvadu ierīcēm uztveršanas spēju var ietekmēt zemāk minētie apstākļi, bet ne tikai:

- Liels raidīšanas attālums
- Kalnu un ieleju tuvums
- Augstu ēku tuvums
- Dzelzceļa, augstsprieguma kabeļu utt. tuvums
- Automaģistrāles, lidostas utt. tuvums
- Būvlaukuma tuvums
- Atrašanās betona ēkā
- Elektroierīču tuvums
- Datoru un televizoru tuvums
- Atrašanās braucošos transportlīdzekļos
- Metāla konstrukciju tuvums

Novietojiet pulksteni vietā ar optimālu signālu, t.i., tuvu logam un prom no metāla virsmām vai elektroierīcēm.

PULKSTENIS (DCF SIGNĀLA UZTVERŠANA UN SIGNĀLA INDIKATORS)

Kad pulkstenis ir ieslēgts, tas sāk uztvert DCF signālu. ☹️ Ikona mirgo.

DCF signāla uztveršana	☹️ ikona mirgo
Sekmīga uztveršana	☹️ ikona kļūst statiska
Nesekmīga uztveršana	☹️ ikona pazūd

AUTOMĀTISKA UZTVERŠANA

Pulkstenis sāk automātisku uztveršanu katru dienu plkst. 1:00, 2:00 un 3:00. Ja tam neizdodas uztvert DCF signālu plkst. 3:00, tas sāks uztveršanu plkst. 4:00. Ja atkal neizdodas, tas sāks uztveršanu plkst. 5:00. Ja atkal neizdodas, tas sāks automātisku uztveršanu plkst. 1:00 nākamajā dienā.

MANUĀLA UZTVERŠANA

Vienkārši nospiediet un turiet nospiešanu pogu ▼ / **WAVE**. Pulkstenis sāks manuālu uztveršanu. Nospiediet un turiet nospiešanu pogu ▼ / **WAVE**, lai apturētu DCF uztveršanu.





Kad laikapstākļu stacija uztver radio kontrolētu laika signālu, displejs kļūst blāvāks. Kad radio kontrolēta laika uztveršana būs pabeigta, tas atgriezīsies uz sākotnēji atlasīto spilgtuma līmeni. RCC uztveršanas laikā visas pogas nefunkcionē un temperatūras mērījumi netiek veikti.

Piezīme: FM radio ieslēgšana DCF uztveršanas laikā ietekmēs DCF laika uztveršanas rezultātu. Kad pulksteņa radio uztver DCF laiku, ieteicams uz laiku izslēgt FM radio (vienu reizi nospiežot **zz** ☹️).

MANUĀLI IESTATĪJUMI

1. Nospiediet un turiet nospiešanu "**SET**", **00** mirgo, nospiediet ▼ / ▲, lai iestatītu laika joslu: **-01 vai 00, vai 01**.
 "00" = GMT +1 stunda (piem., Vācija)
 "01" = GMT +2 stundas (piem., Somija)
 "-01" = GMT 00 stunda (piem., AK)
2. Nospiediet "**SET**" vēlreiz, mirgo stundu cipari. Nospiediet ▼ / ▲, lai iestatītu stundas. Nospiediet un turiet nospiešanu ▼ / ▲, lai paātrinātu iestatīšanu.
3. Nospiediet "**SET**" vēlreiz, mirgo minūšu cipari. Nospiediet ▼ / ▲, lai iestatītu minūtes. Nospiediet un turiet nospiešanu ▼ / ▲, lai paātrinātu iestatīšanu.
4. Nospiediet "**SET**" vēlreiz, displejā mirgo "24Hr". Nospiediet ▼ / ▲, lai atlasītu **12Hr** ⇔ **24Hr**. **12Hr** režīmā displejā parādīsies **P (PM)**, lai norādītu pēcpusdienas laiku. **AM** indikatora nav.

- Nospiediet **“SET”** vēlreiz, displejā mirgo n5. Nospiediet pogu ▼ / ▲, lai iestatītu snaudas ilgumu no n5 līdz n60 minūtēm.
- Nospiediet **“SET”** vēlreiz, mirgo laikstākļu ikonas. Nospiediet pogu ▼ / ▲, lai iestatītu laikstākļu prognozi atbilstoši TV vai interneta prognozei.
- Nospiediet **SET** vēlreiz, lai atgrieztos normālā režīmā, vai arī ierīce atgriezīsies normālā režīmā pēc aptuveni 10 sekundēm, ja netiks nospiesta neviena cita poga.

SAULAINS	
SAULAINS UN MĀKOŅAINS (DAĻĒJI SAULAINS)	
MĀKOŅAINS	
LIETUS/SNIEGS	

Modinātājs

IESTATIET MODINĀTĀJU

- Nospiediet un turiet nospiešu **“AL 1.2/ON.OFF”**, mirgo A1 LED un stundu cipari. Nospiediet ▼ / ▲, lai iestatītu 1. modinātāja stundas. Nospiediet un turiet nospiešu ▼ / ▲, lai paātrinātu iestatīšanu.
- Nospiediet **“AL 1.2/ON.OFF”** vēlreiz, mirgo minūšu cipari. Nospiediet ▼ / ▲, lai iestatītu 1. modinātāja minūtes. Nospiediet un turiet nospiešu ▼ / ▲, lai paātrinātu iestatīšanu.
- Vienu reizi nospiediet **“AL 1.2/ON.OFF”**, LED displejā parādās **“bu”**. Lai atlasītu modinātāja skaņas avotus, nospiediet ▼ / ▲:
bu = modināšana ar signālu
rd = modināšana ar radio
- Vienu reizi nospiediet **“AL 1.2/ON.OFF”**. Ja ir atlasīts **“rd”** (modināšana ar radio), nospiediet ▼ / ▲, lai atlasītu **“HI”** vai **“LO”** radio skaļumu, ar kādu tiksiet modināts. Šī sadaļa neattiecas uz **“bu”** (modināšana ar signālu).
- Vienu reizi nospiediet **“AL 1.2/ON.OFF”**, mirgo A2 LED un stundu cipari. Nospiediet ▼ / ▲, lai iestatītu 2. modinātāja stundas. Atkārtojiet 2. līdz 5. soļus, kā norādīts augstāk, lai iestatītu 2. modinātāju.
- Lai saglabātu modinātāja iestatījumus, vienu reizi nospiediet **“SET”** (vai gadījumā, ja aptuveni 10 sekunžu laikā netiek nospiesta neviena poga), pulksteņa radio atgriezīsies normālā laika displeja režīmā.

Kad ir ieslēgts attiecīgais modinātājs, to norāda **A1** un / vai **A2** LED displeja kreisajā pusē.

IESLĒDZIET / IZSLĒDZIET 1. UN 2. MODINĀTĀJU

- Vienu reizi nospiediet **“AL 1.2/ON.OFF”**, lai aktivizētu 1. modinātāju, parādās A1 LED.
- Nospiediet **“AL 2.2/ON.OFF”** vēlreiz, lai aktivizētu 2. modinātāju, parādās A2 LED.
- Nospiediet vēlreiz, lai aktivizētu gan 1. modinātāju, gan 2. modinātāju. Parādās A1 un A2 LED.
- Nospiediet vēlreiz, lai deaktivizētu abus modinātājus. A1 un A2 LED pazūd.

APTURIET UN ATIESTATIET MODINĀTĀJU NĀKAMAJAI DIENAI

Kad skan 1. vai 2. modinātājs, attiecīgi mirgo **A1** vai **A2** LED. Vienu reizi nospiediet **“RADIO / SLEEP”** vai **“AL 1.2/ON.OFF”**, lai apturētu modinātāju un atiestatītu to nākamajai dienai. Pēc tam **A1** un / vai **A2** LED saglabājas displejā.

SNAUDAS DARBĪBA

Kad skan modinātājs, vienu reizi nospiediet **zz•☼**, modinātājs apklusīs un skanēs atkal pēc iestatītā snaudas ilguma.

Piezīme: Ja otrais modinātājs tiek aktivizēts, kamēr skan pirmais modinātājs vai tas ir snaudas režīmā, otrais modinātājs aizvieto pirmo modinātāju (pirmais modinātājs tiek atiestatīts nākamajai dienai).

MIEGA TAIMERIS

1. Kad radio ir ieslēgts, nospiediet un turiet nospiektu **"RADIO/SLEEP"**, lai ieslēgtu miega režīmu. Displejā parādās **SL LED** un miega laiks **"05"** (5 minūtes).
2. Nospiediet **"RADIO/SLEEP"** vēlreiz pēc nepieciešamības, lai pielāgotu miega taimeri - 5, 15, 30, 45, 60, 75, 90 vai OFF.
3. Kad displejs nomainās, lai rādītu laiku, nospiediet un turiet nospiektu **"RADIO/SLEEP"**, lai redzētu atlikušo miega laiku.
4. Radio skanēs atbilstoši ieprogrammētajam miega laikam un pēc tam izslēgsies.
5. Lai izslēgtu radio, pirms miega laiks ir beidzies, vienu reizi nospiediet **zz•☼**.

Gaismmainis

Nospiediet **zz•☼**, lai atlasītu LED displeja LED spilgtumu (high / low / off). To var darīt tikai tad, kad radio ir izslēgts.

RADIO

1. Lai ieslēgtu radio, vienu reizi nospiediet **"RADIO/SLEEP"**, displejā parādīsies **"ON"** un pēc tam radio frekvenču rādījumi MHz.
2. Nospiediet **▲** vai **▼**, lai noregulētu radio uz vēlamo staciju. Nospiediet un turiet nospiektu **▼** / **▲**, lai meklētu nākamo skaidri uztverto staciju.
3. Lai regulētu skaļumu, vienu reizi nospiediet **"VOL"**, displejā parādīsies **"L06"**. Nospiediet **▼** / **▲**, lai regulētu skaļumu no **L00** (nav skaņas) līdz **L15** (maksimums).
4. Nospiediet **zz•☼**, lai izslēgtu radio.

Piezīme: Turiet radio prom no luminescences spuldzēm un citām elektroniskām ierīcēm, kas var radīt traucējumus radio.





PRIEKŠIESTATĪTA ATMIŅA

Ierīces atmiņā ir 10 FM priekšiestatījumi.

1. Ieslēdziet radio un atlasiet radio staciju, ko vēlaties saglabāt atmiņā.
2. Nospiediet un turiet nospiektu pogu **"SET"**, līdz parādās **"ME"** LED un mirgo **"P01"**. Vienu reizi nospiediet **"SET"**, lai saglabātu atmiņā 1.
3. Nospiediet **▼** / **▲**, lai atlasītu citu staciju saglabāšanai atmiņā. Pēc tam nospiediet un turiet nospiektu **SET**, līdz parādās **"ME"** LED un mirgo **"P01"**. Vienu reizi nospiediet **▲**, mirgo **"P02"**. Vienu reizi nospiediet **"SET"**, lai saglabātu atmiņā 02.
4. Atkārtojiet 2. līdz 3. soļus, lai atmiņā saglabātu 3. līdz 10. priekšiestatījumus.
5. Lai jebkurā laikā piekļūtu priekšiestatītai stacijai, nospiediet **"SET"**, kad radio ir ieslēgts.
6. Lai rediģētu priekšiestatītu staciju, atlasiet citu staciju un pēc tam atkārtojiet 2. līdz 4. soļus. Tas aizvieto sākotnējos iestatījumus.

LAIKAPSTĀKĻU STACIJA

Pulksteņa radio displejā ir četru veidu laikapstākļi:

SAULAINS	SAULAINS UN MĀKOŅAINS	MĀKOŅAINS	LIETUS/SNIEGS
			

Pulksteņa radio aprēķina laika prognozi, balstoties uz izmaiņām gaisa spiedienā. Tomēr, izmantojot to pirmo reizi, var būt nepieciešamas vairākas dienas, lai apkopotu pietiekamu informāciju precīzākām prognozēm. Laika prognozes manuāla iestatīšana var nedaudz paātrināt šo procesu.

Piezīmes: Laikapstākļu ikonas rādītāju ietekmē pulksteņa radio esošā barometriskā spiediena sensora izmaiņas. Lai panāktu stabilitāti, nepieciešamas vairākas dienas.

Āra temperatūras rādījumu zaudēšana

1. Kad āra temperatūras cipari rāda "--", bezvadu pārraide ir pārtraukta vai zaudēta. Nospiediet un turiet nospiestu pulksteņa radio pogu ▲, lai meklētu āra temperatūras signālu (mirgo "--").
2. Ja arī turpmāk pazūd āra temperatūras displejs, atkārtojiet 1. soli un pēc tam ievietojiet akumulatorus āra raidītājā no jauna. Pamēģiniet novietot raidītāju citur, līdz notiek vienmērīga temperatūras datu raidīšana.

Iekštelpu temperatūras diapazons: 0 °C - +50 °C

Āra temperatūras diapazons: -40 °C - +70 °C

Displejā parādās LL.L/HH.H, ja temperatūra ir ārpus šī diapazona.





RŪPNĪCAS IESTATĪJUMU ATJAUNOŠANA

Gadījumā, ja pulksteņa radio rāda nebūtisku informāciju vai ciparus, to var ietekmēt elektrostatiskā izlāde vai traucējumi no citām ierīcēm. Nospiediet pogu "RESET" pulksteņa aizmugurē. Pulksteņa radio tiks atiestatīts uz noklusējuma laika un kalendāra iestatījumu, un jums tas būs jāiestata no jauna.

Mēs paturam tiesības veikt tehniskas izmaiņas un kļūdainas izdrukas
 Autortiesības Woerlein GmbH, 90556 Cadolzburg, www.soundmaster.de
 Pavairošana tikai ar skaidru Woerlein GmbH atļauju



TECHNICAL SPECIFICATIONS

Hersteller Manufacturer Fabricant Fabrikant Fabbricante Fabricante	Fabricante Tillverkare Výrobce Výrobca Gamintojas Ražotājs	Wörlein GmbH, Gewerbestraße 12, D-90556 Cadolzburg www.soundmaster.de HRB-Nr. 771 bei Amtsgericht Fürth/Bay.
Modellbezeichnung Model identifier Identifiant du modèle Modelidentificatie Identificatore del modello Identificador de modelo	Identificador de modelo Modellidentifiziere Identifikátor modelu Identifikátor modelu Modelio identifikatorius Modeļa identifikators	Huaxu Electronics Factory HX075-0501200-AG-001
Spannungseingang Power input Entrée d'alimentation Voedingsingang Ingresso di alimentazione Potencia de entrada	Alimentação de entrada Strömingång Vstup napájení Zdroj napájania Maitinimo įvadas Levades jauda	100-240V~ 50/60Hz 0.3A max.
Spannungsausgang Power output Puissance de sortie Stroomuitgang Uscita di Potenza Potencia de salida	Potência de saída Strömutgång Výstup Výstupný výkon Išvesties galia Jauda	5.0V  1.2A 6.0W   
Durchschnittliche Effizienz im Betrieb Average active efficiency Efficacité active moyenne Gemiddelde actieve efficiëntie Efficienza attiva media Eficiencia activa promedio	Eficiência ativa média Genomsnittlig aktiv effektivitet Průměrná aktivní účinnost Priemerná aktívna účinnosť Vidutinis aktyvus efektyvumas Vidējā aktīvā efektivitāte	≥ 76,7%
Leistungsaufnahme bei Nulllast No load power consumption Aucune consommation d'énergie de charge Onbelast stroomverbruik Consumo energetico a vuoto Consumo de energía sin carga	Sem consumo de energia de carga Ingen lastförbrukning Žádná spotřeba energie Žiadna spotreba energie Nereikia sunaudoti apkrovos Nav slodzes enerģijas patēriņa	≤ 0.1W
Betriebstemperatur d. Gerätes Operation temperature Température de fonctionnement Bedrijfstemperatuur Temperatura di funzionamento Temperatura de operacion	Temperatura de operação Driftstemperatur Provozní teplota Prevádzková teplota Veikimo temperatūra Darbības temperatūra	0°C - +45°C
UKW Bereich FM range Plage FM FM-bereik Portata FM Rango de FM	Gama FM FM-område Rozsah FM Rozsah frekvencií FM FM dažnio diapazonas FM diapazons	87.5MHz – 108.0MHz

HERSTELLER / IMPORTEUR

Wörlein GmbH
Gewerbestraße 12
D 90556 Cadolzburg, Germany

Tel: +49 9103 71 67 0
Fax: +49 9103 71 67 12
E-Mail: info@soundmaster.de
Internet: www.soundmaster.de

Hiermit bestätigt Wörlein GmbH, dass sich dieses Gerät in Übereinstimmung mit den grundlegenden Anforderungen und den übrigen einschlägigen Bestimmungen der Richtlinie 2014/53/EU befindet.

Eine Kopie der Konformitätserklärung kann unter obenstehender Adresse bezogen werden.

Hereby, Wörlein GmbH declares that this device is in compliance with the essential requirements and other relevant provisions of Directive 2014/53/EU.
A copy of the declaration of conformity can be obtained from the above address.

Par la présente, Wörlein GmbH déclare que cet appareil est conforme aux exigences principales et autres clauses applicables de la Directive 2014/53/EU.
Une copie de la déclaration de conformité peut être obtenue à l'adresse ci-dessus.

Wörlein GmbH verklaart hierbij dat dit apparaat in overeenkomst is met de essentiële vereisten en andere relevante bepalingen van de Richtlijn 2014/53/EU.
Een kopie van de conformiteitsverklaring kunt u verkrijgen op het hierboven vermelde adres.

Con la presente, Wörlein GmbH dichiara che questo dispositivo è conforme ai requisiti essenziali e altre disposizioni contenute nella Direttiva 2014/53/EU.
Una copia della dichiarazione di conformità può essere richiesta all'indirizzo sopra indicato.

Härmed Wörlein GmbH deklarerar att denna enhet är i överensstämmelse med de grundläggande kraven och andra relevanta bestämmelser i direktiv 2014/53/EU.
En kopia av försäkran om överensstämmelse kan erhållas från ovanstående adress.

Herved Wörlein GmbH erklærer, at denne enhed er i overensstemmelse med de væsentlige krav og øvrige relevante krav i direktiv 2014/53/EU.
En kopi af overensstemmelseserklæringen kan hentes fra ovennævnte adresse.

Tímto Wörlein GmbH prohlašuje, že toto zařízení je ve shodě se základními požadavky a dalšími příslušnými ustanoveními směrnice 2014/53/EU.
Kopii prohlášení o shodě lze získat na výše uvedené adrese.

Por este meio, Wörlein GmbH declara que este dispositivo está em conformidade com os requisitos essenciais e outras disposições da Directiva 2014/53/EU.
Uma cópia da declaração de conformidade pode ser obtida no endereço acima.

Wörlein GmbH confirma que este dispositivo cumple con los requisitos esenciales y otras disposiciones relevantes de la Directiva 2014/53 / UE.
Se puede obtener una copia de la declaración de conformidad en la dirección anterior.

Wörlein GmbH týmto potvrdzuje, že toto zariadenie je v súlade so základnými požiadavkami a ďalšími príslušnými ustanoveniami smernice 2014/53 / EÚ.
Kópiu vyhlásenia o zhode je možné získať na uvedenej adrese.

Wörlein GmbH potrjuje, da je ta naprava v skladu z bistvenimi zahtevami in drugimi ustreznimi določbami Direktive 2014/53 / EU.
Kopijo izjave o skladnosti je mogoče dobiti na zgornjem naslovu.

Wörlein GmbH confirmă prin prezenta că acest dispozitiv respectă cerințele esențiale și alte prevederi relevante ale Directivei 2014/53 / UE.
O copie a declarației de conformitate poate fi obținută de la adresa de mai sus.

Wörlein GmbH patvirtina, kad šis prietaisas atitinka esminius reikalavimus ir kitas atitinkamas Direktyvos 2014/53 / ES nuostatas.
Atitikties deklaracijos kopiją galima gauti iš pirmiau nurodyto adreso.

A Wörlein GmbH megerősíti, hogy ez az eszköz megfelel a 2014/53 / EU irányelv alapvető követelményeinek és egyéb vonatkozó rendelkezéseinek.
A megfelelőségi nyilatkozat egy példányát a fenti címről szerezheti be.

Wörlein GmbH potvürzhdava, che tova ustrojstvo e v sūotvet-stvie sūs sūstestvenite iziskvaniya i drugi prilozhimi razporedbi na Direktiva 2014/53 / ES. Kopie ot deklaratsiyata za sūotvet-stvie mozhe da būde polucheno ot goreposocheniya adres.

Wörlein GmbH kinnitab käesolevaga, et see seade vastab direktiivi 2014/53 / EL olulistele nõuetele ja muudele asjakohastele sätetele.
Vastavusdeklaratsiooni koopiat saab eespool nimetatud aadressilt.

Wörlein GmbH vahvistaa, että tämä laite on direktiivin 2014/53 / EU olennaisten vaatimusten ja muiden asiaa koskevien säännösten mukainen.
Kopio vaatimustenmukaisuusvakuutuksesta on saatavissa edellä mainitusta osoitteesta.

Ar šo Wörlein GmbH apstiprina, ka šī ierīce atbilst Direktīvas 2014/53 / ES būtiskajām prasībām un citiem attiecīgajiem noteikumiem.
Atbilstības deklarācijas kopiju var iegūt, izmantojot iepriekš minēto adresi.

Wörlein GmbH bekrefter herved at denne enheten er i samsvar med de vesentlige kravene og andre relevante bestemmelser i direktiv 2014/53 / EU.
En kopi av samsvarserklæringen kan fås fra adressen ovenfor.

Wörlein GmbH niniejszym potwierdza, że to urządzenie jest zgodne z zasadniczymi wymaganiami i innymi stosownymi postanowieniami dyrektywy 2014/53 / UE.
Kopię deklaracji zgodności można uzyskać pod powyższym adresem.