

 soundmaster®



DEUTSCH  
ENGLISH  
FRANÇAIS  
NEDERLANDS

ESPAÑOL  
PORTUGUÊS  
NORSK  
SVENSK

**Hersteller**

Wörlein GmbH  
Gewerbestr. 12  
D 90556 Cadolzburg  
GERMANY

Tel.: +49 9103/71670  
Fax.: +49 9103/716712  
Email: [info@woerlein.com](mailto:info@woerlein.com)  
Web: [www.woerlein.com](http://www.woerlein.com)



**FUR6100SI**

## HINWEISE ZUM UMWELTSCHUTZ



Dieses Produkt darf am Ende seiner Lebensdauer nicht über den normalen Haushaltsabfall entsorgt werden, sondern muss an einem Sammelpunkt für das Recycling von elektrischen und elektronischen Geräten abgegeben werden. Das Symbol auf dem Produkt, in der Gebrauchsanleitung oder auf der Verpackung weist darauf hin.

Die Werkstoffe sind gemäß ihrer Kennzeichnung wiederverwertbar. Mit der Wiederverwendung, der stofflichen Verwertung oder anderen Formen der Verwertung von Altgeräten, leisten Sie einen wichtigen Beitrag zum Schutze unserer Umwelt.

Bitte fragen Sie bei Ihrer Gemeindeverwaltung nach der zuständigen Entsorgungsstelle.

	<b>WARNUNG</b> Gefahr elektrischer Schläge Gerät nicht öffnen!	
Zur Vermeidung von Stromschlägen darf dieses Gerät nicht geöffnet werden. Es enthält keine Bauteile, die vom Benutzer gewartet oder repariert werden können. Wartungs- und Reparaturarbeiten dürfen nur von Fachpersonal ausgeführt werden.		



Dieses Symbol zeigt an, dass im Inneren des Gerätes gefährliche Spannungen vorhanden sind, und einen Stromschlag verursachen können.



Dieses Symbol weist auf wichtige Bedienungs- und Wartungsanweisungen bezüglich des Geräts hin.

### Sicherheits- / Umwelt- / Aufstellhinweise

- Das Gerät ausnahmslos nur in trockenen Innenräumen betreiben.
- Niemals mit Feuchtigkeit in Verbindung bringen
- Niemals das Gerät öffnen. **STROMSCHLAGGEFAHR!** Dies ist nur Fachpersonal gestattet.
- Schließen Sie das Gerät nur an eine vorschriftsmäßig installierte und geerdete Netzsteckdose an. Die Netzspannung muss mit den Angaben auf dem Typenschild des Gerätes übereinstimmen.
- Achten Sie darauf, dass im Betrieb das Netzkabel niemals nass oder feucht wird. Das Netzkabel darf nicht eingeklemmt oder anderweitig beschädigt werden.
- Lassen Sie beschädigte Netzstecker oder Netzkabel sofort von dem Kundenservice austauschen.
- Der Netzstecker dient als Trennvorrichtung und muss ohne Schwierigkeiten benutzbar sein.
- Bei Gewitter, Netzstecker sofort aus der Steckdose entfernen.
- Kinder sollten das Gerät nur unter Aufsicht Erwachsener betreiben.
- Das Gerät ausnahmslos nur mit einem trockenen Abstaubtuch reinigen.  
KEINE REINIGUNGSMITTEL oder TÜCHER mit GROBEN Material verwenden!!!
- Das Gerät keiner Sonnenbestrahlung oder anderen Hitzequellen aussetzen.
- Stellen Sie das Gerät so auf, dass kein Hitzestau entstehen kann, also frei und gut belüftet.
- Keine offenen Flammen (z. B. Kerzen) auf dem Gerät platzieren.
- Es dürfen keine mit Flüssigkeit befüllten Behälter (z.B. Vasen) auf oder in die Nähe des Gerätes gestellt werden
- Decken Sie niemals die Belüftungsöffnungen zu!!!
- Das Gerät an einem sicheren, erschütterungsfreien Platz aufstellen.
- Gerät möglichst weit entfernt von Computern und Mikrowellengeräten platzieren, da es sonst evtl. zu Empfangsstörungen im Radiobetrieb kommen kann.
- Sie dürfen das Gehäuse nicht öffnen oder reparieren. In diesem Falle ist die Sicherheit nicht gegeben und die Garantie erlischt. Reparaturen sind ausschließlich durch einen Service-Center/Kundencenter auszuführen.
- Verwenden Sie nur Batterien, die frei von Quecksilber & Cadmium sind.
- Verbrauchte Batterien sind Sonderabfall und gehören NICHT in den Hausmüll!!! Geben Sie diese Ihrem Händler zurück oder entsorgen Sie diese an geeigneten Sammelstellen Ihrer Stadt oder Gemeinde.
- Batterien dürfen nicht in die Hände von Kindern gelangen. Kinder können Batterien verschlucken. Wurde eine Batterie verschluckt, muss sofort medizinische Hilfe in Anspruch genommen werden.
- Überprüfen Sie regelmäßig die Batterien um ein Auslaufen der Batterie zu vermeiden.
- Batterien dürfen keiner Hitze (z.B. Sonnenbestrahlung), Feuer ausgesetzt werden.

### ACHTUNG

Explosionsgefahr bei falscher Batteriehandhabung  
Nur durch den selben oder baugleichen Batterietyp ersetzen.



Verbrauchte Batterien sind Sonderabfall und gehören NICHT in den Hausmüll! Als Verbraucher sind Sie gesetzlich verpflichtet, alle Batterien und Akkus, egal ob sie Schadstoffe \*) enthalten oder nicht, zur umweltschonenden Entsorgung zurückzugeben.

Sie können alle Batterien und Akkus bei den öffentlichen Sammelstellen in Ihrer Gemeinde oder dort unentgeltlich abgeben, wo Batterien und Akkus der betreffenden Art verkauft werden.

Batterien und Akkus bitte nur in entladendem Zustand abgeben.

\*) gekennzeichnet mit Cd = Cadmium; Hg = Quecksilber; Pb = Blei

## HINWEISE ZUM UMWELTSCHUTZ



Dieses Produkt darf am Ende seiner Lebensdauer nicht über den normalen Haushaltsabfall entsorgt werden, sondern muss an einem Sammelpunkt für das Recycling von elektrischen und elektronischen Geräten abgegeben werden. Das Symbol auf dem Produkt, in der Gebrauchsanleitung oder auf der Verpackung weist darauf hin.

Die Werkstoffe sind gemäß ihrer Kennzeichnung wiederverwertbar. Mit der Wiederverwendung, der stofflichen Verwertung oder anderen Formen der Verwertung von Altgeräten, leisten Sie einen wichtigen Beitrag zum Schutze unserer Umwelt.

Bitte fragen Sie bei Ihrer Gemeindeverwaltung nach der zuständigen Entsorgungsstelle.

	<b>WARNUNG</b> Gefahr elektrischer Schläge Gerät nicht öffnen!	
Zur Vermeidung von Stromschlägen darf dieses Gerät nicht geöffnet werden. Es enthält keine Bauteile, die vom Benutzer gewartet oder repariert werden können. Wartungs- und Reparaturarbeiten dürfen nur von Fachpersonal ausgeführt werden.		



Dieses Symbol zeigt an, dass im Inneren des Gerätes gefährliche Spannungen vorhanden sind, und einen Stromschlag verursachen können.



Dieses Symbol weist auf wichtige Bedienungs- und Wartungsanweisungen bezüglich des Geräts hin.

### Sicherheits- / Umwelt- / Aufstellhinweise

- Das Gerät ausnahmslos nur in trockenen Innenräumen betreiben.
- Niemals mit Feuchtigkeit in Verbindung bringen
- Niemals das Gerät öffnen. **STROMSCHLAGGEFAHR!** Dies ist nur Fachpersonal gestattet.
- Schließen Sie das Gerät nur an eine vorschriftsmäßig installierte und geerdete Netzsteckdose an. Die Netzspannung muss mit den Angaben auf dem Typenschild des Gerätes übereinstimmen.
- Achten Sie darauf, dass im Betrieb das Netzkabel niemals nass oder feucht wird. Das Netzkabel darf nicht eingeklemmt oder anderweitig beschädigt werden.
- Lassen Sie beschädigte Netzstecker oder Netzkabel sofort von dem Kundenservice austauschen.
- Der Netzstecker dient als Trennvorrichtung und muss ohne Schwierigkeiten benutzbar sein.
- Bei Gewitter, Netzstecker sofort aus der Steckdose entfernen.
- Kinder sollten das Gerät nur unter Aufsicht Erwachsener betreiben.
- Das Gerät ausnahmslos nur mit einem trockenen Abstaubtuch reinigen.  
KEINE REINIGUNGSMITTEL oder TÜCHER mit GROBEN Material verwenden!!!
- Das Gerät keiner Sonnenbestrahlung oder anderen Hitzequellen aussetzen.
- Stellen Sie das Gerät so auf, dass kein Hitzestau entstehen kann, also frei und gut belüftet.
- Keine offenen Flammen (z. B. Kerzen) auf dem Gerät platzieren.
- Es dürfen keine mit Flüssigkeit befüllten Behälter (z.B. Vasen) auf oder in die Nähe des Gerätes gestellt werden
- Decken Sie niemals die Belüftungsöffnungen zu!!!
- Das Gerät an einem sicheren, erschütterungsfreien Platz aufstellen.
- Gerät möglichst weit entfernt von Computern und Mikrowellengeräten platzieren, da es sonst evtl. zu Empfangsstörungen im Radiobetrieb kommen kann.
- Sie dürfen das Gehäuse nicht öffnen oder reparieren. In diesem Falle ist die Sicherheit nicht gegeben und die Garantie erlischt. Reparaturen sind ausschließlich durch einen Service-Center/Kundencenter auszuführen.
- Verwenden Sie nur Batterien, die frei von Quecksilber & Cadmium sind.
- Verbrauchte Batterien sind Sonderabfall und gehören NICHT in den Hausmüll!!! Geben Sie diese Ihrem Händler zurück oder entsorgen Sie diese an geeigneten Sammelstellen Ihrer Stadt oder Gemeinde.
- Batterien dürfen nicht in die Hände von Kindern gelangen. Kinder können Batterien verschlucken. Wurde eine Batterie verschluckt, muss sofort medizinische Hilfe in Anspruch genommen werden.
- Überprüfen Sie regelmäßig die Batterien um ein Auslaufen der Batterie zu vermeiden.
- Batterien dürfen keiner Hitze (z.B. Sonnenbestrahlung), Feuer ausgesetzt werden.

### ACHTUNG

Explosionsgefahr bei falscher Batteriehandhabung  
Nur durch den selben oder baugleichen Batterietyp ersetzen.



Verbrauchte Batterien sind Sonderabfall und gehören NICHT in den Hausmüll! Als Verbraucher sind Sie gesetzlich verpflichtet, alle Batterien und Akkus, egal ob sie Schadstoffe \*) enthalten oder nicht, zur umweltschonenden Entsorgung zurückzugeben.

Sie können alle Batterien und Akkus bei den öffentlichen Sammelstellen in Ihrer Gemeinde oder dort unentgeltlich abgeben, wo Batterien und Akkus der betreffenden Art verkauft werden.

Batterien und Akkus bitte nur in entladendem Zustand abgeben.

\*) gekennzeichnet mit Cd = Cadmium; Hg = Quecksilber; Pb = Blei

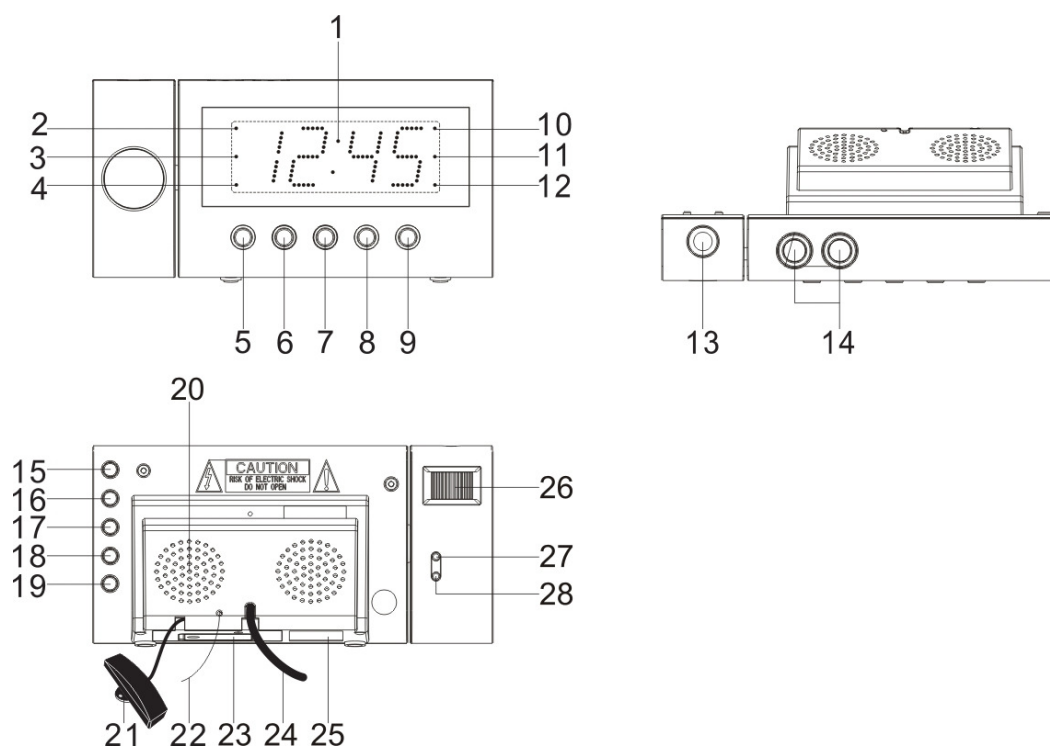

## FUNKTION UND BEDIENUNGSELEMENTE

1. DISPLAY
2. PM-ANZEIGE
3. STAND-BY-ANZEIGE
4. ANZEIGE FÜR ALARM 1
5. SCHLUMMER / SCHLAFEN / DIMMER
6. SPEICHER -
7. << / ABSTIMMEN -
8. >> / ABSTIMMEN + / JAHR/MONAT/TAG
9. EIN - AUS RADIO / ALARM AUS
10. RCC ANTENNE SYMBOL-ANZEIGE
11. RADIO ANZEIGE
12. ANZEIGE FÜR ALARM 2
13. PROJEKTIONSEINHEIT
14. INFRAROTSENSOR
15. LAUTSTÄRKE LAUTER / DISPLAY AUTO WECHSELN EIN-AUS
16. LAUTSTÄRKE LEISER / DISPLAY AUTO EIN-AUS
17. ALARM 1 EIN-AUS STELLEN
18. ALARM 2 EIN-AUS STELLEN
19. UHR STELLEN / SPEICHER / SPEICHER+ / SCHLUMMER
20. LAUTSPRECHER
21. FUNKUHR-ANTENNE
22. UKW-ANTENNE
23. BATTERIEFACH
24. NETZKABEL
25. TYPENSCHILD
26. FOKUSEINSTELLUNG FÜR PROJEKTIONSEINHEIT
27. PROJEKTIONSZEIT 180°
28. PROJEKTION EIN/AUS

## **EINFÜHRUNG**

Das Gerät ist entworfen, die aktuelle Zeit automatisch mit dem von DCF 77 Frankfurt, Deutschland erzeugten Radiosignal zu synchronisieren.

### **Netzanschluss**

Schließen Sie das Netzkabel an eine Wechselstrom-Steckdose an. Dieses Gerät ist mit einem Batterie-Back-up-System ausgestattet. Es benötigt eine flache 3 V CR2032 Lithium-Batterie (nicht enthalten). Legen Sie die Batterie in das Batteriefach und stellen Sie sicher, dass die positiven und negativen (+ und -) Batteriekontakte mit den entsprechenden Anschlüssen auf der Platte im Batteriefach verbunden sind. Bei Stromausfall schaltet die Uhr automatisch auf die Batterie-Stromversorgung um. Die Uhr und der Timer-Speicher laufen weiter. Wenn der Netzstrom wieder vorhanden ist, schaltet die Uhr wieder zurück auf Netzstrom.

### **ERSTE SCHRITTE**

Schließen Sie das Netzkabel an eine Steckdose an.

- Das Gerät zeigt zwei Sekunden lang alle Segmente an und wechselt dann in den normalen Modus.
- Das Display leuchtet auf.
- Das Gerät beginnt dann automatisch mit der Suche nach einem Funkuhrsignal.
- Die Anzeige Funkuhrantenne blinkt.
- Dies wird automatisch nach 10 Minuten beendet, wenn kein Signal empfangen wird.

Hinweis: Die automatische Suche kann durch Drücken der Schlummer-Taste für 3 Sekunden angehalten werden (5).

### **DISPLAY BEI GUTEN EMPFANGSBEDINGUNGEN**

- Das Funkuhrantennensymbol blinkt.

### **DISPLAY BEI SCHLECHTEN EMPFANGSBEDINGUNGEN**

- Das Funkuhrantennensymbol verschwindet.

#### **1. HINWEIS:**

- Dies nimmt 3 - 10 Minuten in Anspruch.

Hinweis: Für beste Ergebnisse platzieren Sie die Funkuhrantenne (21) nicht in der Nähe von Metall oder elektrischen Geräten, jedoch in der Nähe von einem Fenster mit freiem Blick auf den Himmel.

#### **2. EINSTELLUNG MIT FUNKEMPFANG:**

- Nicht notwendig, da die Einstellung automatisch erfolgt.

#### **3. MANUELLE EINSTELLUNG OHNE FUNKEMPFANG:**

Kann erfolgen, wenn das Funkuhrantennensymbol durch Drücken der Schlummer-Taste (5) für 3 Sekunden ausgeschaltet wird.

## MANUELLE ZEIT- UND KALENDEREINSTELLUNG

### Einstellung von Uhrzeit und Kalender

- A. Drücken Sie die Taste CLK.ADJ. (19) im Stand-by-Modus 3 Sekunden lang, um in den Modus zur Uhrzeiteinstellung zu wechseln. Danach drücken Sie die Taste CLK.ADJ. (19), um den Modus wie folgt zyklisch zu wechseln.

Normal → Jahr → Monat → Tag → 12/24 Std. → Uhrzeit Stunde → Uhrzeit Minute → Normal

Aktivität (während Dateneinstellung):

- Drücken Sie die Taste << / Abstimmung - (7), um Daten rückwärts zu verstellen.
- Drücken Sie die Taste >> / Abstimmung + (8), um Daten vorwärts zu verstellen.
- Drücken Sie die Taste << oder >> 3 Sekunden lang für schnelles Vorspulen.

Drücken Sie den Alarmeinstellungsknopf (17/18) im Normalmodus, um die Alarmzeit anzuzeigen. Danach drücken Sie die Alarmeinstellungstaste (17/18) länger als 2 Sekunden, um in den Modus zur Alarmeinstellung zu wechseln. Nach Wechseln in den Einstellungsmodus drücken Sie die Alarmeinstellungstaste (17/18), um den Modus wie folgt zyklisch zu wechseln:

Normal → AL 1 Stunde → AL 1 Minute → AL 1 Alarm Wochentag → AL 1 Wecker → AL 1 Weckerradio → AL 1 Weckerradio Lautstärke → Normal.

Normal → AL 2 Stunde → AL 2 Minute → AL 2 Alarm Wochentag → AL 2 Wecker → AL 2 Weckerradio → AL 2 Weckerradio Lautstärke → Normal.

Wählen Sie den Modus Wochentagalarm wie folgt

1-5: Montag bis Freitag

1-7: ganze Woche

6-7: Samstag & Sonntag

1-1: ein Tag der Woche

Aktivität (während Dateneinstellung):

- Drücken Sie die Taste << / Abstimmung - (7), um Daten rückwärts zu verstellen.
- Drücken Sie die Taste >> / Abstimmung + (8), um Daten vorwärts zu verstellen.
- Drücken Sie die Taste << oder >> 2 Sekunden lang für schnelles Vorspulen.

### Aktivieren / Deaktivieren des Alarms

Drücken und halten Sie die Taste "ALARM 1" (17) / "ALARM 2" (18), um den Alarm zu aktivieren oder deaktivieren. Wenn der Alarm aktiviert ist, erscheint das Glockensymbol auf dem Display.

Alarmdauer und Schlummerfunktion:

Alarmdauer – Weckeralarm oder Radioalarm wird für 30 Minuten fortgesetzt. Wenn keine Taste gedrückt wird, hält er automatisch an und wartet auf die gleiche Alarmzeit am nächsten Tag.

Aktivität für Schlummern:

- Während des Alarms aktiviert Drücken der Schlummertaste (5) die Schlummerfunktion. Weckeralarm oder Alarmradio wird beendet.
- Das Schlummerintervall ist 9 Minuten (überschüssige Sekunden nicht eingeschlossen)
- Schlummer wird fortgesetzt, es sei denn die Taste EIN/AUS wird gedrückt (9), um den Alarm auszuschalten. Weckeralarm oder Radioalarm wird automatisch nach 30 Minuten beendet.

Funktion für automatisches Ausschalten des Displays:

- Drücken der Taste AUTO EIN-AUS (16) für 3 Sekunden schaltet die LED-Stand-by-Anzeige ein. Die LED-Anzeige schaltet sich nach 15 Sekunden automatisch aus. Drücken Sie eine Taste, um die LED-Anzeige weitere 15 Sekunden eingeschaltet zu lassen.
- Drücken der Taste AUTO EIN-AUS (16) für 3 Sekunden schaltet die LED-Anzeige Stand-by aus und annulliert diese Funktion.

Automatischer Wechsel des Anzeigehalts:

im Modus Radio aus, drücken und halten Sie die Taste Anzeige automatisches Wechseln ein/aus (15) für 3 Sekunden, um die Zeit einzugeben Anzeige automatisches Wechseln Modus. Um die Zeit anzuzeigen und noch einmal den Monat/Tag anzuzeigen, kehrt das Display nach 5 Sekunden zu Zeitdisplay zurück.

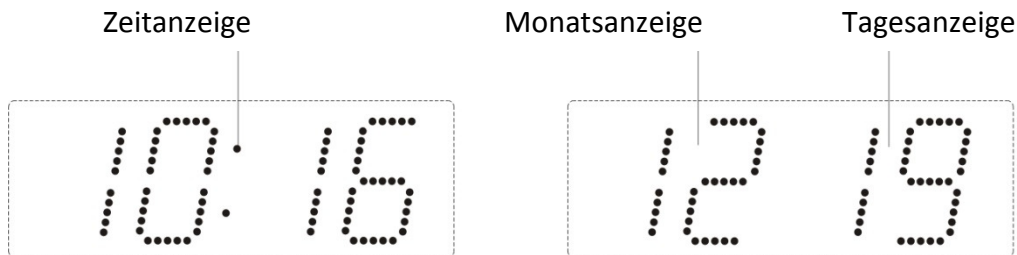

### Radio hören

Drücken Sie die Taste EIN/AUS (9), um das Gerät einzuschalten.

Verwenden Sie die Taste Abstimmen + oder Abstimmen -, um den gewünschten Radiosender auszuwählen. Wenn Sie die Taste Abstimmung + oder Abstimmung - eine Sekunde gedrückt halten und dann freigeben, wird das Gerät automatisch zum nächsten Sender zu scannen. Drücken Sie die Taste EIN/AUS (9), um das Radio auszuschalten.

### Einstellen und Abrufen der Radioeinstellungen

Drücken Sie die Taste EIN/AUS (9), um das Gerät einzuschalten.

Verwenden Sie die Taste Abstimmung + oder Abstimmung -, um den gewünschten Radiosender auszuwählen.

Drücken und halten Sie die Taste Speicher / Speicher +; "P01" blinkt in der Anzeige.

Verwenden Sie die Taste Abstimmung + oder Abstimmung -, um den gewünschten gespeicherten Sender (P01-P10) auszuwählen.

Drücken Sie die Taste Speicher / Speicher + noch einmal, um den Sender zu speichern.

Wiederholen Sie die Schritte 2 bis 5, um mehr Sender zu speichern.

Das Gerät kann insgesamt 10 Sender für UKW speichern.

Wenn "P01-P10" blinkt, drücken Sie die Taste Abstimmung + oder Abstimmung -, um die Speichernummer auszuwählen.

Beim Abrufen von gespeicherten Sendern drücken Sie die Taste Speicher / Speicher +, um den Speicherplatz auszuwählen.

Hinweis:

- Stellen Sie sicher, dass die UKW-Antenne vollständig ausgerollt und für den besten UKW-Empfang gestreckt ist.

### Betriebsart Schlafen

Beim Hören von Radio drücken Sie die Taste Schlafen (5), um in die Betriebsart Schlafen zu wechseln. Sie können den Schlaf-Timer von 90 Minuten bis 15 Minuten einstellen, indem Sie die Taste Schlafen drücken (5). Das Gerät schaltet sich automatisch nach der gewählten Zeit ab.

### Dimmersteuerung

Drücken Sie im Modus Stand-by auf die Dimmertaste (5). Dies erlaubt Ihnen, die Helligkeit der LED-Anzeige in 3 Stufen auf hoch, mittel oder gering einzustellen.

### SCHLUMMER Timerfunktion (Countdown-Timer)

Im Modus Radio aus, drücken Sie die Schlummertaste (19), um den Schlummermodus einzuschalten. Durch Drücken der Schlummertaste (19) innerhalb von 5 Sekunden kann die Dauer von 90 Minuten bis zu 10 Minuten geändert werden.

Der Weckersummer ertönt 30 Minuten lang und geht dann automatisch aus. Drücken Sie die Taste EIN/AUS (9), um den Alarmwecker zu beenden.

Drücken der SCHLUMMER-Taste (19) hat keine Wirkung während Alarmbetrieb. Drücken Sie die Taste EIN/AUS (9), um die SCHLUMMER-Funktion zu beenden.

### Projektionseinheit

- Fokuseinstellung: Stellen Sie die Helligkeit / den Fokus der Projektionsuhr durch Drehen der Radeinheit für Helligkeit-/Fokus-Einstellung ein. Dies zeigt deutlich die projizierte Zeit an der Decke oder an der Wand.
- Stellen Sie die Projektionsrichtung ein.
- Um das projizierte Bild um 180° zu drehen, drücken Sie die FLIP-Taste PROJEKTIONSZEIT 180° (27).

Hinweis: Projiziert die Uhrzeit an die Decke oder die Wand eines abgedunkelten Raumes. Der maximaler Projektionsabstand ist 1 bis 3 m (3 bis 9 Fuß).

### WICHTIG

Auf der Oberseite des Gerätes befindet sich ein Sensor, der Bewegungen oder Gegenstände in der Nähe von Ober- oder Rückseite erkennt. Bitte achten Sie darauf, das Radio auf einer Oberfläche ohne Hindernisse 25 bis 30 cm (9 bis 12 Zoll) hinter dem Gerät zu platzieren. Dies hilft, den Bereich für die Erkennung der Handbewegung zu maximieren und auch die Chancen des Gerätes für falsches Auslösen zu reduzieren. Wenn das Gerät zu piepen beginnt und die Anzeigefunktionen unregelmäßig sind, kann es sich zu nahe an einem Objekt über oder hinter dem Gerät befinden. Wenn dies eintritt, so stellen Sie sicher, dass ein freier Raum von 22,5 bis 30 cm über und ein freier Raum von 7,4 bis 15 cm hinter dem Gerät vorhanden ist, um falsches Auslösen zu verhindern.

### INFRAROTSENSORFUNKTION

1. Im Radiomodus für Anzeige der Alarmzeiteinstellungen:



Schwenken Sie innerhalb 1 Sekunde Ihre Hand noch einmal über dem IR SENSOR (14), um die Zeit für ALARM 1 anzuzeigen.





Schwenken Sie innerhalb 1 Sekunde Ihre Hand noch einmal über dem IR SENSOR (14), um die Zeit für ALARM 2 anzuzeigen.

2. Um im Radiomodus die Schlaffunktion einzuschalten:



Schwenken Sie Ihre Hand für ungefähr 2 Sekunden über dem IR SENSOR (14), um die Schlaffunktion einzuschalten. Das Symbol "90" Minuten erscheint in der LED-Anzeige. Die Ruhezeit kann nur für maximal 90 Minuten eingestellt werden.

Drücken Sie die Taste SCHLAFEN (5), um die Schlafzeit wie vorstehend zu ändern. Drücken Sie die Taste EIN/AUS (9), um die Schlaffunktion abzubrechen.

3. Während der Alarm ertönt, um die Schlummerfunktion einzuschalten:



Schwenken Sie Ihre Hand einmal über dem IR SENSOR (14), um die Schlummerfunktion für 9 Minuten zu aktivieren.

4. Im Modus für eingeschaltetes Radio, um die Senderfrequenz und die Alarmzeiteinstellungen anzuzeigen:



Schwenken Sie Ihre Hand noch einmal über dem IR SENSOR (14) innerhalb 1 Sekunde, um die Senderfrequenz anzuzeigen.



Schwenken Sie innerhalb 1 Sekunde Ihre Hand noch einmal über dem IR SENSOR (14), um die Zeit für ALARM 1 anzuzeigen.



Schwenken Sie innerhalb 1 Sekunde Ihre Hand noch einmal über dem IR SENSOR (14), um die Zeit für ALARM 2 anzuzeigen.



Schwenken Sie Ihre Hand innerhalb von 1 Sekunde noch einmal über dem IR SENSOR (14), um die aktuelle Zeit anzuzeigen.

5. Bei Modus mit ausgeschaltetem Radio drücken Sie die Taste für automatische LED-Anzeige EIN-AUS (16) 3 Sekunden lang. Die LED-Anzeige Stand-by leuchtet auf. Das LED-Display schaltet nach 15 Sekunden automatisch aus.



Schwenken Sie Ihre Hand über dem IR SENSOR (14), um die Anzeige einzuschalten. Drücken Sie eine beliebige Taste, um das Display einzuschalten.

### Zurücksetzen

Wenn das System nicht reagiert oder sprunghaften oder intermittierenden Betrieb zeigt, kann eine elektrostatische Entladung (ESD) oder eine Überspannung den internen Mikrocontroller automatisch heruntergefahren haben. Wenn dies geschieht, trennen Sie einfach das Netzkabel und entfernen Sie die System-Back-up-Batterie, warten Sie mindestens 3 Minuten und führen Sie dann Setup wie für ein neues Gerät durch.

### Spezifikationen

Frequenzbereich: 87.5 – 108 MHz  
Batterie-Back-up: 3 V (CR2032 flache Lithium Batterie x 1) nicht im Lieferumfang enthalten  
Stromversorgung : AC 230 V 50 Hz

Hiermit erklärt die Wörlein GmbH, dass dieses Gerät den grundlegenden Anforderungen und anderen relevanten Vorschriften der Richtlinie 1999/5/EC entspricht.

Eine Kopie der Konformitätserklärung kann unter der folgenden Adresse bezogen werden:  
Wörlein GmbH, Gewerbestrasse 12, D 90556 Cadolzburg, Germany

### Importeur

Wörlein GmbH  
Gewerbestraße 12  
D 90556 Cadolzburg  
Deutschland

Tel.: +49 9103 71 67 0  
Fax.: +49 9103 71 67 12  
Email.: [service@woerlein.com](mailto:service@woerlein.com)  
Web.: [www.woerlein.com](http://www.woerlein.com)

Spezifikationen können ohne vorherige Ankündigung geändert werden.  
Copyright Wörlein GmbH, D 90556 Cadolzburg.



## ENVIRONMENTAL PROTECTION



Do not dispose of this product with the normal household waste at the end of its life cycle. Return it to a collection point for the recycling of electrical and electronic devices. This is indicated by the symbol on the product, user manual or packaging.

The materials are reusable according to their markings. By reusing, recycling or other forms of utilization of old devices you make an important contribution to the protection of our environment.

Please contact your local authorities for details about collection points.

	<b>WARNING</b> Risk of electric shock Do not open!	
<b>Caution: To reduce the risk of electric shock, do not remove the cover (or back). There are no user serviceable parts inside. Refer servicing to qualified service personnel.</b>		



This symbol indicates the presence of dangerous voltage inside the enclosure, sufficient enough to cause electric shock.



This symbol indicates the presence of important operating and maintenance instructions for the device.

### **Safety, Environmental and Setup Instructions**

- Use the device in dry indoor environments only.
- Protect the device from humidity.
- Do not open the device. **RISK OF ELECTRIC SHOCK!** Refer opening and servicing to qualified personnel.
- Connect this device to a properly installed and earthed wall outlet only. Make sure the mains voltage corresponds with the specifications on the rating plate.
- Make sure the mains cable stays dry during operation. Do not pinch or damage the mains cable in any way.
- A damaged mains cable or plug must immediately be replaced by an authorized service center.
- In case of lightning, immediately disconnect the device from the mains supply.
- Children should be supervised by parents when using the device.
- Clean the device with a dry cloth only.  
Do NOT use CLEANING AGENTS or ABRASIVE CLOTHS!
- Do not expose the device to direct sunlight or other heat sources.
- Install the device at a location with sufficient ventilation in order to prevent heat accumulation.
- Do not cover the ventilation openings!
- Install the device at a safe and vibration-free location.
- Install the device as far away as possible from computers and microwave units; otherwise radio reception may be disturbed.
- Do not open or repair the enclosure. It is not safe to do so and will void your warranty. Repairs only by authorized service/ customer center.
- Only use mercury and cadmium-free batteries.
- Used batteries are hazardous waste and NOT to be disposed of with the household waste!!!  
Return the batteries to your dealer or to collection points in your community.
- Keep batteries away from children. Children might swallow batteries.  
Contact a physician immediately if a battery was swallowed.
- Check your batteries regularly to avoid battery leakage.
- Batteries shall not be exposed to excessive heat such as sunshine, fire or the like.
- CAUTION: Danger of explosion if battery is incorrectly replaced  
Replace only with the same or equivalent type



Used batteries are hazardous waste and NOT to be disposed of with the household waste! As a consumer you are legally obligated to return all batteries for environmentally responsible recycling - no matter whether or not the batteries contain harmful substances \*).

Return batteries free of charge to public collection points in your community or to shops selling batteries of the respective kind.

Only return fully discharged batteries.

\*) marked Cd = cadmium, Hg = mercury, Pb = lead

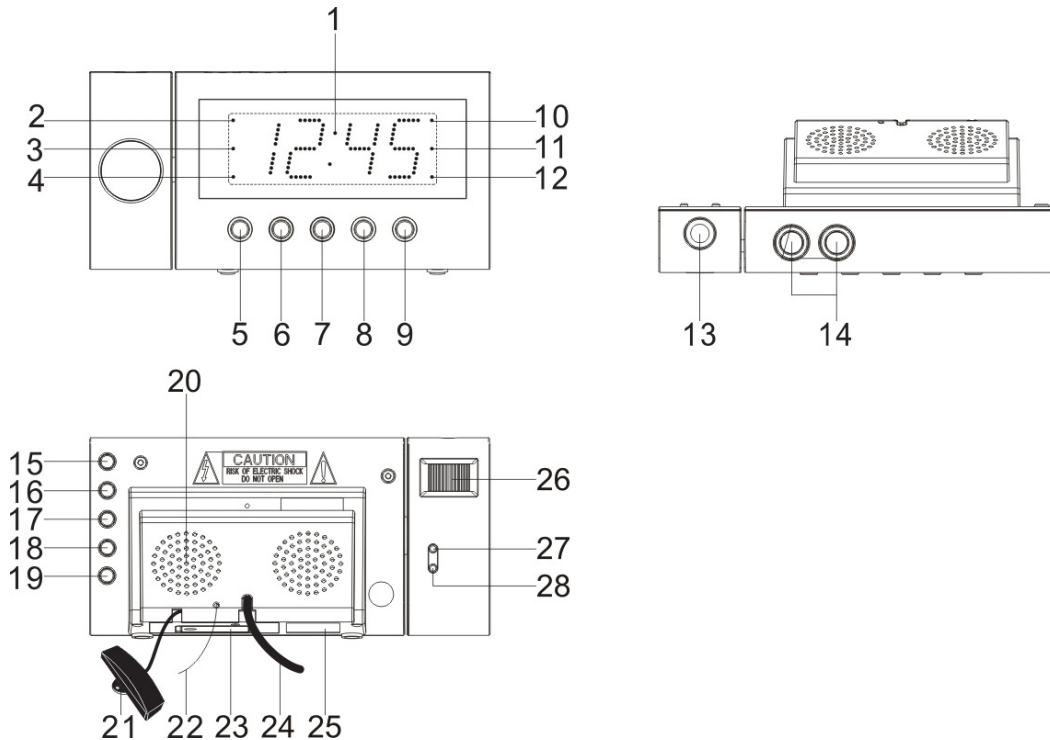

**FUNCTION AND CONTROLS**

1. DISPLAY
2. PM INDICATOR
3. STANDBY INDICATOR
4. ALARM 1 INDICATOR
5. SNOOZE / SLEEP / DIMMER
6. MEMORY-
7. << / TUNE -
8. >> / TUNE + / YEAR/MONTH/DAY
9. ON - OFF RADIO / ALARM OFF
10. RCC ANTENNA TOWER ICON INDICATOR
11. RADIO INDICATOR
12. ALARM 2 INDICATOR
13. PROJECTION UNIT
14. INFRARED SENSOR
15. VOLUME UP / DISPLAY AUTO CHANGE ON-OFF
16. VOLUME DOWN / DISPLAY AUTO ON-OFF
17. ALARM 1 ON-OFF SET
18. ALARM 2 ON-OFF SET
19. CLK.ADJ. / MEMORY / MEMORY+ / NAP
20. SPEAKER
21. RADIO CONTROLLED CLOCK ANTENNA
22. FM ANTENNA
23. BATTERY COMPARTMENT
24. AC POWER CORD
25. RATING LABEL
26. FOCUS ADJUSTMENT FOR PROJECTION UNIT
27. PROJECTION TIME 180°
28. PROJECTION ON/OFF

## INTRODUCTION

The unit is designed to automatically synchronize its current time and date with radio signal generated from DCF 77 Frankfurt, Germany.

### Power connection

Plug the AC power cord to a household outlet AC source. This unit is equipped with a battery backup system, it requires a 3V CR2032 flat lithium battery (not included). Insert the battery in the battery compartment, making certain that the positive and negative (+ and -) battery terminals are attached to the corresponding terminals on the plate in the battery compartment. If an AC power failure occurs, the clock automatically switches to the battery power supply, the clock and timer memory continue running. When the AC power resumes, the clock switches back to AC again.

## GETTING START

Plug the AC power cord to a household outlet AC source.

- The unit will display full segment for two seconds, then it will enter the normal mode.
- Display will lighten up.
- The unit will start searching radio controlled clock signal automatically.
- The display radio controlled clock Antenna tower will flash.
- Automatically stop after 10 minutes if fail in receiving.

Note: Auto search can be stopped by pressing snooze button (5) for 3 seconds.

### DISPLAY IN GOOD RECEPTION MODE

- The radio controlled clock Antenna tower icon will keep displaying.

### DISPLAY IN POOR RECEPTION MODE

- The radio controlled clock Antenna tower icon will turn off.

#### 1. NOTE:

- It will take 3-10 minutes to complete.

Note: For best results, place the radio controlled clock antenna (21) away from metal or electrical objects and near a window with a clear view to the sky.

#### 2. SETTING WITH RADIO CONTROLLED:

- Not necessary as it is automatically adjusted.

#### 3. SETTING WITHOUT RADIO CONTROLLED MANUAL SETTING:

- Can be done when radio controlled clock antenna tower icon is turned off by pressing SNOOZE button (5) for 3 seconds.

## TIME AND CALENDAR MANUAL SETTING

### Setting Time and Calendar

- A. Press CLK.ADJ. (19) button in standby mode and keep depress over 3 seconds to enter time set mode, after enter the setting mode, press CLK.ADJ. button (19) to change the mode cycle as follows

Normal → Year → Month → Day → 12/24 H → Real time Hour → Real time Min → Normal

Action (during data adjustment):

- Press << / Tune - button (7) to adjust data backward.
- Press >> / Tune + button (8) to adjust data forward.
- Keep depress << or >> button for 3 seconds to enable auto forward.

Press the alarm set button (17/18) during normal mode to show the alarm time. Afterwards keep depress the alarm set button (17/18) over 2 seconds to enter the alarm set mode. After enter the setting mode, press the alarm set button (17/18) to change the mode cycle as follows :

Normal → AL 1 Hour → AL 1 Min → AL 1 weekday Alarm → AL 1 wake beep → AL 1 wake radio → AL 1 wake radio volume → Normal.

Normal → AL 2 Hour → AL 2 Min → AL 2 weekday Alarm → AL 2 wake beep → AL 2 wake radio → AL 2 wake radio volume → Normal.

Select alarm weekday mode as follows

1-5 : Monday to Friday

1-7 : Whole week

6-7 : Saturday & Sunday

1-1 : One day of week

Action (during data adjustment) :

- Press << / Tune - button (7) to adjust data backward.
- Press >> / Tune + button (8) to adjust data forward.
- Keep depress << or >> button for 2 seconds to enable auto forward.
- 

### Enable / disable the Alarm

Press and hold the “ALARM 1” (17) / “ALARM 2” (18) button to enable or disable the alarm. Once the alarm is activated, the bell symbol will be appeared on the display.

-

Alarm duration and snooze function:

Alarm Duration – Beep alarm or radio alarm will continue output for 30 minutes if no key press, then it will stop automatically and wait for same alarm time on next day.

Action for Snooze :

- During alarming, press Snooze button (5) will enable snooze function, Beep alarm or Radio alarm will stop.
- Snooze interval is 9 minute (not include second offset)
- Snooze will continue unless press ON/OFF button (9) to alarm off of Buzzer alarm or Radio Alarm stop automatically after 30 minutes.

Display Auto on-off function:

- Press & hold the display auto on-off button (16) for 3 seconds, the LED display standby Indicator will light on, the LED display will turn off after 15 seconds automatically, Press any button to maintain the LED display for 15 seconds.
- Press & hold the display auto on-off button (16) for 3 seconds, the LED display standby Indicator will light off to cancel this function.

Auto change display content:

In radio off mode, press & hold the display auto change on/off button (15) for 3 seconds to enter time display auto change mode. to display the time and press again to display Month/Day, the display returns to time display after 5 seconds.

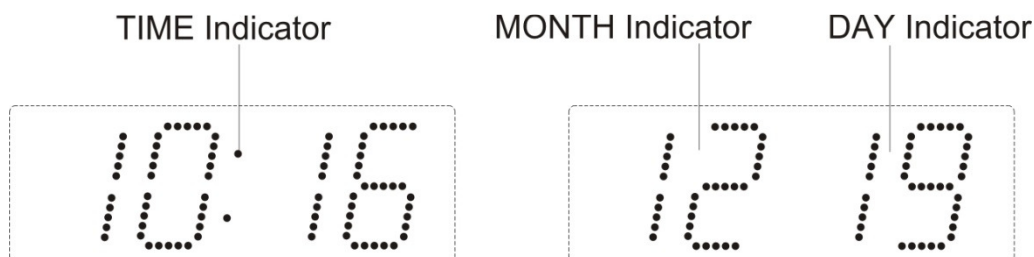

### Listening to Radio

Press the ON/OFF button (9) to turn the unit on.

Use the Tune + or Tune – button to select the desired radio station. If you press and hold the Tune + or Tune – button for one second, the release, the unit will automatically scan to the next broadcasting station.

Press the ON/OFF button (9) to turn the radio OFF.

### To set / recall the radio presets

Press the ON/OFF button (9) to turn the unit ON.

Use the Tune + or Tune - button to select the desired radio station.

Press and hold the memory / memory + button; “P01” will blink in the display.

Use the Tune+ or Tune- button to select the desired preset station (P01-P10)

Press the memory / memory + button again to set the preset.

Repeat steps 2 through 5 to set more presets.

The unit can preset 10 stations totally for FM.

When “P01-P10” is blinking, press the Tune+ or Tune- button to select the preset number.

When recalling preset stations, press memory / memory + button to select the preset number.

Note :

- Ensure that the FM antenna is completely unrolled and extended for best FM reception.

### Sleep operation

When listening to radio, press Sleep button (5) to enter sleep mode. You can just adjust the sleep timer from 90 mins to 15 mins by pressing the Sleep button (5). The unit will automatically turn off after the selected time.



**Dimmer control**

In standby mode, press the DIMMER (5) button allows you to set the brightness of the LED display to high, medium and low 3 levels.

**NAP timer function (count down timer)**

During radio off mode, press the NAP button (19), to turn on the NAP mode, the NAP time will keep by 5 seconds, within 5 seconds and press NAP button (19) button can change the duration from 90 min – 10 min.

The alarm buzzer will sound for 30 min and then shut off automatically. To stop the alarm buzzer, press the ON/OFF button (9).

Press the NAP button (19) has no effect during alarm operation. Press ON/OFF button (9) to cancel NAP function.

**Projection unit**

- Focus setting : Adjust the projection clock brightness/focus by turning the brightness/focus adjustment wheel until the projected time is clearly shown on the ceiling or wall.
- Adjust projected direction.
- To flip projected image by 180°, press PROJECTION TIME 180° FLIP button (27).

NOTE : PROJECTS TIME IMAGE ON THE CEILING OR WALL OF A DARKENED ROOM. MAXIMUM PROJECTION DISTANCE IS 3-9 FEET.

**IMPORTANT**

There is a sensor located on top of the unit that picks up any movement or objects near the top or back of the unit. Please be sure to place the radio on a surface with a no obstructions 9-12 inches above or 3-6 inches behind the unit. This will help maximize the area for recognizing the motion of your hand and also reduce the chances of the unit false triggering. If the unit begins beeping and the display functions erratically, it may be either too close to an object above or behind the unit. If this happens, please make sure there are 9-12 inches of clearance above and 3-6 inches behind the unit to avoid the false triggering.

**INFRARED SENSOR FUNCTION**

1. In radio off mode, to display alarm time settings :



Wave your hand over the IR SENSOR (14) again within 1 second to show the ALARM 1 time.



Wave your hand over the IR SENSOR (14) again within 1 second to show the ALARM 2 time.

2. In radio on mode, to turn sleep function on:



Wave your hand over the IR SENSOR (14) for about 2 seconds to turn on the sleep function, the "90" minutes icon will in the LED display. Sleep time can only be set for a maximum 90 minutes.

Press the SLEEP BUTTON (5) to change the sleep time as described before.

Press the ON/OFF BUTTON (9) to cancel the sleep function.

3. While the alarm is sounding, to turn snooze function on:



Wave your hand over the IR SENSOR (14) once to activate the snooze for 9 minutes.

4. In radio on mode, to display the radio frequency and alarm time settings:



Wave your hand over the IR SENSOR (14) again within 1 second to show the radio frequency



Wave your hand over the IR SENSOR (14) again within 1 second to show the ALARM 1 time.



Wave your hand over the IR SENSOR (14) again within 1 second to show the ALARM 2 time.



Wave your hand over the IR SENSOR (14) again within 1 second to show the Real time.

5. In radio off mode, Press & hold the display auto on-off button (16) for 3 seconds, the LED display standby Indicator will light on, the LED display will turn off after 15 seconds automatically.



Wave your hand over the IR SENSOR (14) to turn the display on.  
Press any key button to turn display on.

**Resetting**

If the system does not respond or exhibits erratic or intermittent operation, you may have experienced an electrostatic discharge (ESD) or a power surge that triggered the internal microcontroller to shut down automatically. If this occurs, simply disconnect the ac power cord and remove the system backup battery, wait for at least 3 minutes and then setup the unit again as if it is a brand new unit.

**Specifications**

Frequency range :	87.5 – 108 MHz
Battery backup :	3V (CR2032 Flat Lithium battery x 1) not included
Power supply :	AC230V 50Hz

Hereby, Wörlein GmbH declares that this device is in compliance with the essential requirements and other relevant provisions of Directive 1999/5/EC.

A copy of the Declaration of Conformity may be obtained at the following location: Wörlein GmbH, Gewerbestrasse 12, D 90556 Cadolzburg, Germany

**Importer**

Wörlein GmbH  
Gewerbestrasse 12  
D 90556 Cadolzburg  
GERMANY

Tel.: +49 9103 71 67 0  
Fax.: +49 9103 71 67 12  
Email.: [service@woerlein.com](mailto:service@woerlein.com)  
Web.: [www.woerlein.com](http://www.woerlein.com)

Specifications are subject to change without further notice.  
Copyright by Wörlein GmbH, D 90556 Cadolzburg.



## PROTECTION DE L'ENVIRONNEMENT



Ne jetez pas ce produit avec les ordures ménagères lorsqu'il est usagé. Retournez-le à un point de collecte pour le recyclage des appareils électriques et électroniques. Cette recommandation est indiquée par le symbole sur le produit, le mode d'emploi ou l'emballage.

Les composants sont réutilisables en fonction de leur marquage. En réutilisant, recyclant ou employant autrement les vieux appareils, vous contribuerez de façon significative à la protection de notre environnement.

Veuillez contacter vos collectivités locales pour vous renseigner sur les points de collecte.

	<b>ATTENTION</b> Risque d'électrocution Ne pas ouvrir!	
<b>Attention!</b> Pour réduire le risque d'électrocution, ne retirez pas le couvercle (ou l'arrière). L'utilisateur ne peut entretenir aucune pièce à l'intérieur. Confiez l'entretien à un personnel qualifié.		



Ce symbole indique la présence d'une tension dangereuse à l'intérieur de l'appareil, qui est suffisante pour provoquer un choc électrique.



Ce symbole indique la présence de consignes importantes de fonctionnement et d'entretien de pour l'appareil.

### Consignes de sécurité, d'environnement et d'installation

- N'utilisez l'appareil qu'à l'intérieur dans un lieu sec
- Protégez l'appareil contre l'humidité
- N'ouvrez pas l'appareil **RISQUE D'ELECTROCUTION !** Faites effectuer l'ouverture et l'entretien par un personnel qualifié
- Ne connectez cet appareil qu'à une prise murale correctement installée et reliée à la terre Assurez-vous que la tension principale corresponde aux recommandations de la plaque d'indice
- Assurez-vous que le câble d'alimentation reste au sec pendant le fonctionnement. Ne pincez pas le câble et ne l'endommagez d'aucune façon
- Un câble de réseau ou une prise abimés doivent être immédiatement remplacés par un centre agréé.
- En cas de tonnerre, débranchez immédiatement l'appareil de l'alimentation.
- Les enfants doivent être surveillés par leurs parents lorsqu'ils utilisent l'appareil.
- Ne nettoyez l'appareil qu'avec un tissu sec.  
N'utilisez PAS de PRODUITS DETERGENTS ou de CHIFFONS ABRASIFS !
- N'exposez pas l'appareil à la lumière directe du soleil ou toute autre source de chaleur
- Installez l'appareil dans un emplacement suffisamment ventilé pour éviter une accumulation de chaleur.
- Ne recouvrez pas les grilles d'aération !
- Installez l'appareil dans un emplacement sécurisé et sans vibrations.
- Ne pas installer l'appareil à proximité d'ordinateurs et fours à micro-ondes; sinon la réception de radio pourrait être perturbée.
- Ne pas ouvrir ou réparer l'appareil. Cela est dangereux et annulerait la garantie. La réparation doit être uniquement effectuée que par un centre de réparations / service agréé.
- N'utilisez que des piles au mercure et sans cadmium.
- Les piles usagées sont des déchets dangereux et ne doivent PAS être jetées avec les ordures ménagères !!! Ramenez les piles à votre point de vente ou aux points de collecte de votre ville.
- Eloignez les piles des enfants. Les enfants pourraient avaler les piles. En cas d'ingestion d'une pile, contactez immédiatement un médecin.
- Vérifiez régulièrement vos piles pour éviter les fuites.
- Las baterías no deberán estar expuestas a un calor excesivo como el sol, el fuego o similares.
- PRECAUCIÓN: Peligro de explosión si la batería se sustituye incorrectamente  
Reemplace sólo con el mismo tipo o equivalente



Les piles usages sont des déchets dangereux et ne doivent PAS être jetées avec les ordures ménagères ! La loi impose aux consommateurs de disposer de toutes les piles pour un recyclage écologique – et ce que les piles soient de contenance dangereuse ou pas\*).

U kunt batterijen gratis terugbrengen naar openbare inzamelingspunten in uw gemeente of bij winkels die de betreffende soort batterijen verkopen.

Alleen volledig lege batterijen.

\*) met de markering Cd = cadmium, Hg = kwik, Pb = lood

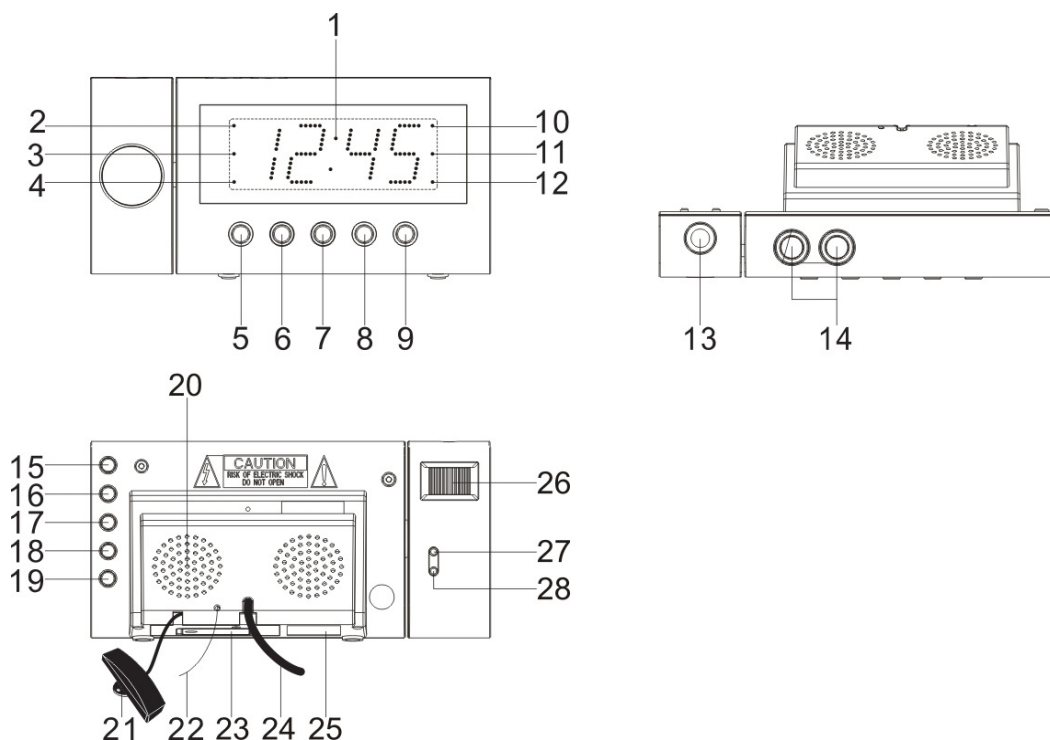

## FUNCTION AND CONTROLS

1. AFFICHAGE
2. INDICATEUR APRÈS-MIDI
3. VOYANT DE VEILLE
4. VOYANT D'ALARME 1
5. RAPPEL D'ALARME/VEILLE/VARIATEUR
6. MEMORY-
7. << / TUNE -
8. >> / TUNE + / YEAR/MONTH/DAY
9. ON - OFF RADIO / ALARM OFF
10. INDICATEUR DE L'ICÔNE DE PYLÔNE D'ANTENNE RCC
11. INDICATEUR RADIO
12. ALARM 2 INDICATOR
13. DISPOSITIF DE PROJECTION
14. CAPTEUR INFRAROUGE
15. MONTER LE VOLUME/ACTIV.-DÉSACTIV. CHANGEMENT AUTO. D'AFFICHAGE
16. BAISSER LE VOLUME / ACTIV.-DÉSACTIV. AUTO. D'AFFICHAGE
17. RÉGLAGE ACTIV.-DÉSACTIV. ALARME 1
18. RÉGLAGE ACTIV.-DÉSACTIV. ALARME 2
19. RÉGL. HORLOGE/MÉMOIRE/MÉMOIRE+/SIESTE
20. HAUT-PARLEUR
21. ANTENNE DE L'HORLOGE RADIO-PILOTÉE
22. ANTENNE FM
23. COMPARTIMENT À PILE
24. CORDON D'ALIM. CA
25. ÉTIQUETTE
26. RÉGLAGE DE LA MISE AU POINT DU DISPOSITIF DE PROJECTION
27. HEURE PROJÉTÉE À 180°
28. ACTIV/DÉSACTIV PROJECTION

## INTRODUCTION

L'appareil est conçu pour synchroniser automatiquement son heure et sa date avec le signal radio généré par DCF 77 à Frankfurt en Allemagne.

### Branchement d'alimentation

Branchez le cordon d'alimentation sur une prise secteur. Cet appareil est équipé d'un système de sauvegarde à pile, qui nécessite une pile plate au lithium CR2032 de 3 V (non fournie). Installez la pile dans le compartiment à pile en respectant les polarités (+ et -), les polarités des bornes de la pile doivent correspondre aux bornes dans le compartiment. En cas de panne de courant, l'horloge passe automatiquement à l'alimentation de secours à pile, la mémoire de l'horloge et du minuteur continue de fonctionner. Quand le courant est rétabli, l'horloge fonctionnera de nouveau sur CA.

### PRISE EN MAIN

Branchez le cordon d'alimentation sur une prise secteur.

- L'appareil affichera tous les segments pendant deux secondes puis passera en mode normal.
- L'affichage s'allume.
- L'appareil se met automatiquement à rechercher le signal de l'horloge radio-pilotée.
- L'indicateur de pylône d'antenne de l'horloge radio-pilotée clignote sur l'affichage.
- Il s'arrête automatiquement au bout de 10 minutes d'échec de réception.

Remarque : Vous pouvez arrêter la recherche automatique en appuyant sur le bouton de rappel d'alarme (5) pendant 3 secondes.

### AFFICHAGE AVEC UNE BONNE RÉCEPTION

- L'icône de pylône d'antenne de l'horloge radio-pilotée est affichée.

### AFFICHAGE AVEC UNE MAUVAISE RÉCEPTION

- L'icône de pylône d'antenne de l'horloge radio-pilotée s'éteint.

#### 1. REMARQUE :

- Cette opération peut prendre de 3 à 10 minutes.

Remarque : Pour de meilleurs résultats, placez l'antenne de l'horloge radio-pilotée (21) loin des objets métalliques et électriques, près d'une fenêtre avec une vue dégagée sur le ciel.

#### 2. RÉGLAGE RADIO-PILOTÉ :

- Inutile car il s'effectue automatiquement.

#### 3. RÉGLAGE MANUEL NON RADIO-PILOTÉ :

Peut être effectué lorsque l'icône de pylône d'antenne est éteinte en appuyant sur le bouton RAPPEL D'ALARME (5) pendant 3 secondes.

## RÉGLAGE MANUEL DE L'HORLOGE

### Réglage de l'heure et de la date

A. Appuyez sur RÉGL. HORLOGE. (19) en mode veille et maintenez-le enfoncé 3 secondes pour accéder réglage de l'heure, puis appuyez sur RÉGL. HORLOGE (19) pour changer de mode dans l'ordre suivant :

Normal → Année → Mois → Jour → 12/24 H → Heures réelles → Minutes réelles → Normal

Action (pendant le réglage des données) :

- Appuyez sur << / réglage- (7) pour diminuer la valeur.
- Appuyez sur >> / réglage+ (8) pour augmenter la valeur.
- Maintenez enfoncé << ou >> pendant 3 secondes pour activer l'avance auto.

Appuyez sur le bouton de réglage d'alarme (17/18) en mode normal pour afficher l'heure d'alarme. Ensuite, maintenez enfoncé le bouton de réglage d'alarme (17/18) plus de 2 secondes pour accéder au mode de réglage d'alarme. Une fois que vous êtes en mode réglage, appuyez sur le bouton de réglage d'alarme (17/18) pour changer le mode dans l'ordre suivant :

Normal → Heures de AL1 → Minutes de AL1 → Jours d'alarme AL1 → Réveil AL1 avec sonnerie → Réveil AL1 avec radio → Volume de la radio de réveil AL1 → Normal.

Normal → Heures de AL2 → Minutes de AL2 → Jours d'alarme AL2 → Réveil AL2 avec sonnerie → Réveil AL2 avec radio → Volume de la radio de réveil AL2 → Normal.

Sélection du mode des jours d'alarme

1 à 5 : Du lundi au vendredi

1 à 7 : Toute la semaine

6 à 7 : Samedi et dimanche

1 à 1 : Un jour de la semaine

Action (pendant le réglage des données) :

- Appuyez sur << / réglage- (7) pour diminuer la valeur.
- Appuyez sur >> / réglage+ (8) pour augmenter la valeur.
- Maintenez enfoncé << ou >> pendant 2 secondes pour activer l'avance auto.
- 

### Activation/désactivation de l'alarme

Maintenez enfoncé le bouton « ALARME 1 » (17) / « ALARME 2 » (18) pour activer ou désactiver l'alarme. Dès que l'alarme est activée, le symbole de la cloche s'affichera à l'écran.

Durée de l'alarme et fonction de rappel d'alarme

Durée d'alarme : L'alarme avec sonnerie ou radio sera active pendant 30 minutes si vous n'appuyez sur aucun bouton, puis elle s'arrêtera automatiquement et sonnera à la même heure le lendemain.

Action pour le rappel d'alarme :

- Quand l'alarme sonne, appuyez sur Rappel d'alarme (5) Quand l'alarme sonne, appuyez sur Rappel d'alarme.
- L'intervalle de rappel d'alarme est de 9 minutes (sans compter les secondes de décalage).
- Le rappel d'alarme continuera jusqu'à ce que vous appuyiez sur Marche/arrêt (9) ou la sonnerie ou la radio d'alarme s'arrêtera automatiquement au bout de 30 minutes.



Fonction d'activation/désactivation automatique de l'affichage :

- Maintenez enfoncé le bouton d'activation/désactivation automatique de l'affichage (16) pendant 3 secondes, le voyant de veille d'affichage LED s'allumera, l'éclairage LED s'éteindra automatiquement au bout de 15 secondes. Appuyez sur n'importe quel bouton pour garder l'éclairage LED allumé pendant 15 secondes.
- Maintenez enfoncé le bouton d'activation/désactivation automatique de l'affichage (16) pendant 3 secondes, le voyant de veille d'affichage LED s'éteindra pour désactiver cette fonction.

Contenu de changement automatique de l'affichage :

Avec la radio désactivée, maintenez enfoncé le bouton d'activation/désactivation du changement automatique de l'affichage (15) pendant 3 secondes pour accéder au mode de changement automatique d'affichage de l'heure. Rappuyez pour afficher le mois/jour, l'heure s'affichera à nouveau au bout de 5 secondes.

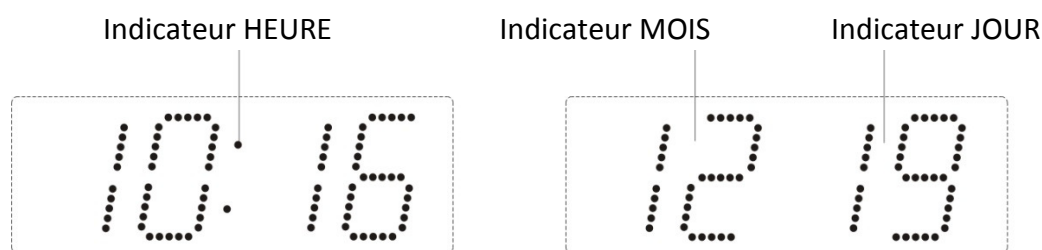

### Écouter la radio

Appuyez sur le bouton marche/arrêt (9) pour allumer l'appareil.

Utilisez le bouton Réglage+ ou Réglage- pour sélectionner une station de radio. Si vous maintenez enfoncé pendant une seconde le bouton Réglage+ ou Réglage- puis le relâchez, l'appareil recherchera automatiquement la prochaine station de radio.

Appuyez sur le bouton marche/arrêt (9) pour éteindre la radio.

### Régler / charger une station pré-réglée

Appuyez sur le bouton marche/arrêt (9) pour allumer l'appareil.

Utilisez le bouton Réglage + ou Réglage - pour sélectionner une station de radio.

maintenez enfoncé le bouton Mémorisation/mémoire + et « P01 » clignotera.

Utilisez le bouton Réglage + ou Réglage - pour sélectionner une station pré-réglée (P01 à P10).

Rappuyez dessus pour mémoriser la station.

Recommencez les étapes 2 à 5 pour régler d'autres stations.

L'appareil peut mémoriser jusqu'à 10 stations FM.

Quand « P01-P10 » clignote, appuyez sur le bouton Réglage + ou Réglage - pour sélectionner le numéro à attribuer à la station mémorisée.

Pour charger une station mémorisée, appuyez sur le bouton Mémorisation/mémoire + pour sélectionner le numéro de la station.

Remarque :

- Déployez complètement l'antenne FM afin d'obtenir la meilleure réception FM.

### Fonction de mise en veille

En écoutant la radio, appuyez sur le bouton Mise en veille (5) pour passer en mode veille. Vous pouvez régler le minuteur entre 15 et 90 minutes en appuyant plusieurs fois sur le bouton Mise en veille (5). L'appareil s'éteindra automatiquement quand la durée sélectionnée sera écoulée.

### Réglage du variateur

En mode veille, appuyez sur le bouton du variateur (5) pour régler la luminosité de l'affichage LED sur l'un des 3 niveaux : élevé, moyen et bas.

### Fonction de minuteur de SIESTE (compte à rebours)

Avec la radio désactivée, appuyez sur le bouton SIESTE (19), pour passer en mode SIESTE et la durée de la SIESTE restera affichée pendant 5 secondes. Vous aurez 5 secondes pour appuyer sur le bouton SIESTE (6) et régler la durée entre 10 et 90 minutes.

La sonnerie d'alarme sonnera pendant 30 minutes puis s'arrêtera automatiquement. Pour arrêter la sonnerie d'alarme, appuyez sur le bouton Marche/arrêt (9).

Si vous appuyez sur le bouton SIESTE(19) pendant le fonctionnement de l'alarme, cela n'aura aucun effet. Appuyez sur le bouton Marche/arrêt (9) pour désactiver la fonction de SIESTE.

### Dispositif de protection

- Réglage de la mise au point : Réglez la luminosité et la mise au point de l'heure projetée en tournant le bouton de réglage de la luminosité et de la mise au point jusqu'à ce que la projection de l'heure soit clairement visible sur le plafond ou sur le mur.
- Réglez l'orientation de la projection.
- Pour pivoter l'image à 180°, utilisez le bouton de rotation HEURE PROJETÉE À 180° (27).

REMARQUE : UTILISEZ LA PROJECTION DE L'HEURE SUR LE PLAFOND OU LE MUR D'UNE PIÈCE SOMBRE.

LA DISTANCE DE PROJECTION MAXIMUM EST D'1 À 3 MÈTRES.

### IMPORTANT

Il y a un capteur qui se situe en haut de l'appareil qui détecte tout mouvement ou objet à proximité du haut ou de l'arrière de l'appareil. Placez la radio sur une surface avec un espace libre de 23 à 30 cm au-dessus et de 8 à 15 cm derrière l'appareil. Ceci aidera à maximiser la zone de reconnaissance de mouvement de la main et réduira la probabilité de faux déclenchement de l'appareil. Si l'appareil bipe et affiche des fonctions de manière erratique, il est peut-être trop proche d'un objet au-dessus ou derrière l'appareil. Si cela arrive, vérifiez qu'il y a 23 à 30 cm au-dessus et 8 à 15 cm derrière l'appareil afin d'éviter un faux déclenchement.

### FONCTION DE CAPTEUR INFRAROUGE

1. Avec la radio désactivée, pour afficher les réglages d'heure d'alarme :



Repassez la main au-dessus du CAPTEUR (14) dans la seconde pour afficher l'heure de l'ALARME 1.



Repassez la main au-dessus du CAPTEUR IR (14) dans la seconde pour afficher l'heure de l'ALARME 2.

2. Avec la radio activée, pour activer la fonction de mise en veille :



Passez la main au-dessus du CAPTEUR IR (14) pendant environ 2 secondes pour activer la fonction de mise en veille, l'icône « 90 » minutes s'affichera sur l'écran LED. Le délai de mise en veille peut uniquement être réglé pour un maximum 90 minutes.

Appuyez sur le BOUTON DE MISE EN VEILLE (5) pour changer le délai de mise en veille comme décrit précédemment.

Appuyez sur le BOUTON MARCHÉ/ARRÊT (9) pour annuler la fonction de mise en veille.

3. Quand l'alarme sonne, pour activer la fonction de rappel d'alarme :



Passez la main au-dessus du CAPTEUR IR (14) une fois pour activer le rappel d'alarme pendant 9 minutes.

4. Avec la radio activée, pour afficher les réglages de fréquence radio et d'heure d'alarme :



Repassez la main au-dessus du CAPTEUR IR (14) dans la seconde pour afficher la fréquence radio.



Repassez la main au-dessus du CAPTEUR (14) dans la seconde pour afficher l'heure de l'ALARME 1.



Repassez la main au-dessus du CAPTEUR IR (14) dans la seconde pour afficher l'heure de l'ALARME 2.



Repassez la main au-dessus du CAPTEUR IR (14) dans la seconde pour afficher le temps réel.

5. Avec la radio désactivée, maintenez enfoncé le bouton d'activation/désactivation automatique de l'affichage (16) pendant 3 secondes, le voyant de veille d'affichage LED s'allumera, l'affichage LED s'éteindra au bout de 15 secondes automatiquement.



Passez la main au-dessus du CAPTEUR IR (14) pour allumer l'affichage. Appuyez sur n'importe quel bouton pour allumer l'affichage.

### Réinitialisation

Si l'appareil ne répond pas ou présente des dysfonctionnements, il a peut-être reçu une décharge électrostatique ou une surtension qui a causé l'arrêt automatique du microcontrôleur interne. Dans ce cas, débranchez simplement le cordon d'alimentation et enlevez la pile de secours de l'appareil, attendez au moins 3 minutes puis réglez à nouveau l'appareil comme s'il était neuf.

### Caractéristiques

Plage de fréquence : 87,5 à 108 MHz  
Pile de secours : 3 V (1 pile plate au lithium CR2032) non fournie  
Alimentation électrique : 230 Vca ~ 50Hz

Par la présente, Wörlein GmbH déclare que cet appareil est conforme aux exigences principales et autres clauses applicables de la Directive 1999/5/CE.

Vous pouvez demander de recevoir une copie de la déclaration de conformité en écrivant à l'adresse suivante : Wörlein GmbH, Gewerbestrasse 12, D 90556 Cadolzburg, Germany

### Importateur

Wörlein GmbH  
Gewerbestrasse 12  
D 90556 Cadolzburg  
GERMANY

Tél. : +49 (0)9103 71 79 67 0  
Fax : +49 9103 71 67 12  
Courriel : [service@woerlein.com](mailto:service@woerlein.com)  
Web. : [www.woerlein.com](http://www.woerlein.com)

Les caractéristiques sont susceptibles d'être modifiées sans préavis.  
Copyright by Wörlein GmbH, D 90556 Cadolzburg.



## MILIEUBESCHERMING



Gooi dit product niet weg bij het huishoudafval aan het einde van de levensduur ervan. Breng het product terug naar een inzamelingspunt voor hergebruik van elektrische en elektronische apparatuur. Dit wordt aangegeven door dit symbool op het product, in de gebruiksaanwijzing of op de verpakking.

De materialen zijn herbruikbaar volgens de markeringen. Door materiaal te recyclen of oude apparaten op een andere manier te hergebruiken draagt u bij aan het bescherming van ons milieu.

Neem a.u.b. contact op met uw gemeente voor informatie over inzamelingspunten.

	<b>WAARSCHUWING</b> Risico voor een elektrische schok Niet openen!	
Waarschuwing: Verwijder de behuizing (of achterzijde) niet, om het risico op elektrische schokken te verkleinen. Geen voor de gebruiker te onderhouden onderdelen binnenin het apparaat. Laat reparatie over aan gekwalificeerd onderhoudspersoneel.		



Dit symbool wijst op de aanwezigheid van een gevaarlijke spanning binnenin de behuizing, die groot genoeg is om elektrische schokken te veroorzaken.



Dit symbool wijst de gebruiker op de aanwezigheid van belangrijke gebruiks- en onderhoudsinstructies voor het apparaat.

### Veiligheids-, milieu- en instellingsaanwijzingen

- Gebruik het apparaat alleen binnenshuis in een droge omgeving.
- Bescherm het apparaat tegen vocht.
- Open het apparaat niet. **ELECTRISCHE SCHOKGEVAAR!** Laat opening en reparatie over aan gekwalificeerd onderhoudspersoneel.
- Sluit dit apparaat alleen aan op een goed geïnstalleerd en geaard stopcontact. Zorg ervoor dat de netspanning overeenkomt met het de specificaties op het etiket.
- Zorg ervoor dat het electriciteits snoer droog blijft tijdens gebruik. Zorg ervoor dat het electriciteits snoer niet afgeknepen of op een andere manier beschadigd wordt.
- Beschadigde snoeren of stekkers moeten meteen vervangen worden door geautoriseerd onderhoudspersoneel.
- In geval van bliksem moet de stekker onmiddellijk uit het stopcontact getrokken worden.
- Wanneer kinderen het apparaat gebruiken, moeten de ouders toezicht houden.
- Reinig het apparaat alleen met een droge doek.  
Gebruik **GEEN SCHOONMAAKMIDDELEN** of **SCHUURSPONSJES!**
- Stel het apparaat niet bloot aan direct zonlicht of andere hittebronnen.
- Installeer het apparaat op een plaats met voldoende ventilatie, om oververhitting te voorkomen.
- Dek de ventilatieopeningen niet af!
- Installeer het apparaat op een veilige en vibratie-vrije plaats.
- Installeer het apparaat zo ver mogelijk uit de buurt van computers en magnetrons; anders kan de radio-ontvangst gestoord worden.
- Open de behuizing niet en probeer het apparaat niet te repareren. Dit is gevaarlijk en doet uw garantie vervallen. Reparaties mogen alleen uitgevoerd worden door geautoriseerd onderhoudspersoneel.
- Gebruik alleen kwik- en cadmium-vrije batterijen.
- Gebruikte batterijen zijn gevaarlijk afval en mogen **NIET** weggegooid worden bij het huishoudelijk afval!!! Breng de batterijen terug naar uw handelaar of naar inzamelingspunten in uw gemeente.
- Houd batterijen buiten bereik van kinderen. Kinderen kunnen batterijen per ongeluk inslikken. Raadpleeg onmiddellijk een dokter wanneer een kind een batterij ingeslikt heeft.
- Controleer uw batterijen regelmatig om batterijlekkage te voorkomen.
- Batterijen mogen niet worden blootgesteld aan extreme hitte, zoals zonlicht, vuur of dergelijke.
- LET OP: Explosiegevaar als de batterij verkeerd wordt vervangen  
Vervang alleen door hetzelfde of een gelijkwaardig type



Gebruikte batterijen zijn gevaarlijk afval en mogen **NIET** weggegooid worden bij het huishoudelijk afval!!! Als consument bent u wettelijk verplicht alle batterijen terug te brengen voor milieuvriendelijk hergebruik - of de batterijen gevaarlijke stoffen\*) bevatten of niet.

U kunt batterijen gratis terugbrengen naar openbare inzamelingspunten in uw gemeente of bij winkels die de betreffende soort batterijen verkopen.

Alleen volledig lege batterijen.

\*) met de markering Cd = cadmium, Hg = kwik, Pb = lood

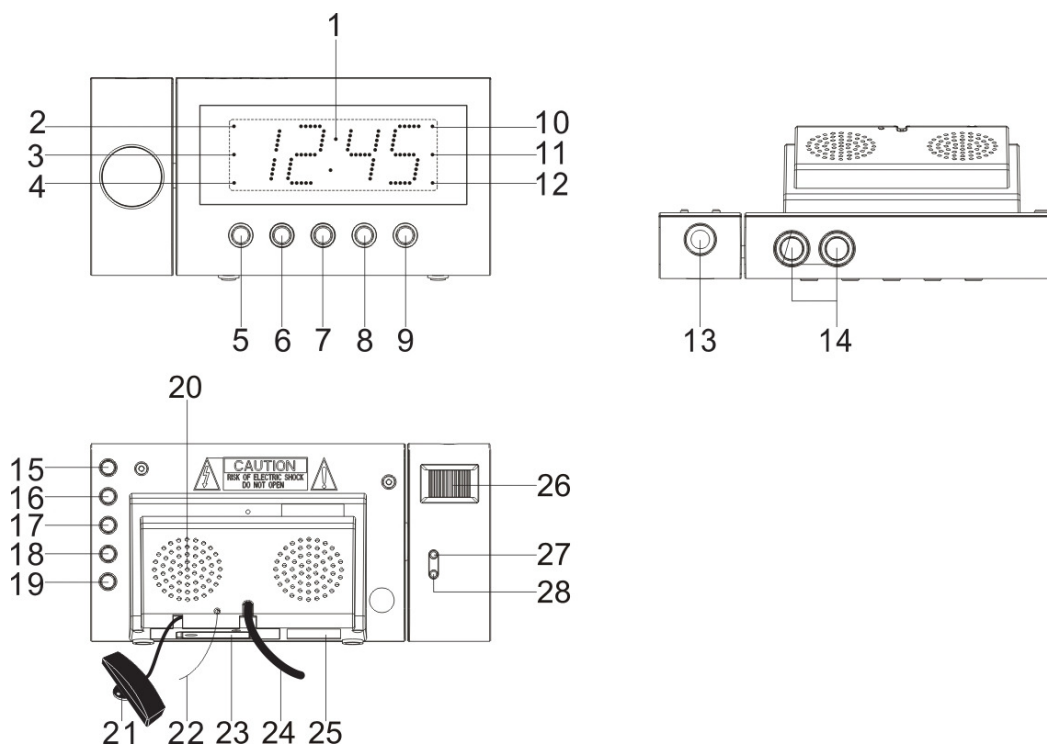

## FUNCTIE EN BEDIENINGSELEMENTEN

1. DISPLAY
2. PM INDICATOR
3. STAND-BY INDICATOR
4. ALARM 1 INDICATOR
5. SNOOZE / SLAAP / DIMMER
6. GEHEUGEN-
7. << / AFSTEMMEN -
8. >> / AFSTEMMEN + / JAAR/MAAND/DAG
9. AAN – UIT RADIO / ALARM UIT
10. RC ANTENNEMAST ICOON INDICATOR
11. RADIO INDICATOR
12. ALARM 2 INDICATOR
13. PROJECTOR
14. INFRAROOD SENSOR
15. VOLUME OMHOOG / AUTOMATISCHE WISSELING DISPLAY AAN-UIT
16. VOLUME DOWN / DISPLAY AUTO ON-OFF
17. ALARM 1 AAN-UIT INSTELLING
18. ALARM 2 AAN-UIT INSTELLING
19. KLK.AFS. / GEHEUGEN / GEHEUGEN+ / KORTE SLAAP
20. LUIDSPREKER
21. RADIOGESTUURDE KLOKANTENNE
22. FM-ANTENNE
23. BATTERIJENCOMPARTIMENT
24. AC-STROOMKABEL
25. KENPLAATJE
26. FOCUSAANPASSING VOOR PROJECTOR
27. PROJECTIETIJD180°
28. PROJECTIE AAN/UIT

## INTRODUCTIE

Het apparaat is ontworpen om automatisch te synchroniseren met de huidige tijd en datum in overeenkomst met radiosignaal DCF 77 Frankfurt, Duitsland.

### Stroomaansluiting

Steek de AC-stroomkabel in het AC-stopcontact. Dit apparaat is uitgerust met een back-upsysteem dat een 3VCR2032 platte lithium batterij (niet inbegrepen) vereist. Voer de batterij in het batterijencompartiment in en zorg ervoor dat de positieve en negatieve (+ en -) polen van de batterij overeenkomen met de aansluitpunten op de plaat in het batterijencompartiment. In het geval van AC-stroomuitval, wordt de klok automatisch overgeschakeld naar de batterijvoeding, en het klok- en timergeheugen blijft actief. Als de AC-stroomtoevoer wordt hervat, schakelt de klok terug naar AC-stroomvoeding.

### AAN DE SLAG

Steek de AC-stroomkabel in het AC-stopcontact.

- Het apparaat zal alle segmenten twee seconden lang weergeven, waarna het de normale modus zal betreden.
- De display licht op.
- Het apparaat begint automatisch te zoeken naar het radiogestuurde kloksignaal.
- De display van de radiogestuurde klokantenne zal gaan knippen.
- Indien er geen signaal wordt ontvangen, wordt het zoeken na 10 minuten automatisch gestopt.

Opmerking: Het automatisch stoppen kan worden gestopt door de snooze-knop (5) 3 seconden lang ingedrukt te houden.

### DISPLAY IN GOED ONTVANGST-MODUS

- De radiogestuurde klokantennemast icoon zal blijvend worden weergegeven.

### DISPLAY IN SLECHT ONTVANGST-MODUS

- De radiogestuurde klokantennemast icoon zal uitschakelen.

#### 1. OPMERKING:

- Het zal 3-10 minuten duren om dit proces te voltooien.

Opmerking: Voor het beste resultaat dient de radiogestuurde klokantenne (21) uit de buurt van metalen of elektrische voorwerpen en in de buurt van een raam met een duidelijk uitzicht op de lucht te worden geplaatst .

#### 2. RADIOGESTUURDE INSTELLING:

- Niet nodig omdat het automatisch wordt aangepast.

#### 3. HANDMATIGE INSTELLING ZONDER RADIOGESTUURDE INSTELLING:

Kan worden uitgevoerd als de radiogestuurde klokantennemast icoon is uitgeschakeld, door de SNOOZE-knop (5) 3 seconden lang ingedrukt te houden.

## HANDMATIGE INSTELLING TIJD EN DATUM



### Instelling Tijd en Datum

- A. Druk meer dan 3 seconden op de KLK.AFST.-knop (19) in de stand-by modus om de tijdstellingsmodus te betreden. Druk na het betreden van de instellingsmodus op de KLK.AFST.-knop(19) om de moduscyclus als volgt te wijzigen:

Normaal → Jaar → Maand → Dag → 12/24 U → Real time Uur → Real time Min → Normaal

Actie (tijdens gegevensaanpassing):

- Druk op de << / Afstemmen- knop (7) om het gegeven achteruit aan te passen.
- Druk op de >> / Afstemmen+ button (8) om het gegeven vooruit aan te passen.
- Houd de << of >> knop 3 seconden lang ingedrukt om 'automatisch vooruit' in te schakelen.

Druk op de alarminstellingsknop (17/18) tijdens de normale modus om de alarmtijd weer te geven. Houd de alarminstellingsknop (17/18) vervolgens 2 seconden lang ingedrukt om de alarminstellingsmodus te betreden. Druk na het betreden van de instellingsmodus op de alarminstellingsknop (17/18) om de moduscyclus als volgt te wijzigen:

Normaal → AL 1 Uur → AL 1 Min → AL 1 weekdag Alarm → AL 1 wekken piep → AL 1 wekken radio → AL 1 wekken radiovolume → Normaal.

Normaal → AL 2 Uur → AL 2 Min → AL 2 weekdag Alarm → AL 2 wekken piep → AL 2 wekken radio → AL 2 wekken radiovolume → Normaal.

Selecteer alarm weekdag-modus als volgt:

- 1-5 : Maandag tot Vrijdag
- 1-7 : Hele week
- 6-7 : Zaterdag & Zondag
- 1-1 : Één dag van de week

Actie (tijdens gegevensaanpassing):

- Druk op de << / Afstemmen- knop (7) om het gegeven achteruit aan te passen.
- Druk op de >> / Afstemmen+ knop (8) om het gegeven vooruit aan te passen.
- Houd de << of >> knop 2 seconden lang ingedrukt om 'automatisch vooruit' in te schakelen.

### Alarm Inschakelen / uitschakelen

Houd de "ALARM 1" (17) / "ALARM 2" (18) knop ingedrukt om het alarm in- of uit te schakelen. Zodra het alarm is geactiveerd, zal het bel-symbool verschijnen op de display.

Alarmduur en snooze-functie:

Alarmduur – Piep alarm of radio-alarm zullen 30 minuten lang worden afgegeven zolang er niet op een knop wordt gedrukt, daarna zal het alarm automatisch stoppen tot dezelfde alarmtijd de volgende dag is verstreken.

Actie voor Snooze:

- Druk tijdens het alarm op de Snooze-knop (5) om de snooze-functie in te schakelen. Het piep alarm of radio-alarm worden uitgeschakeld.
- Snooze interval is 9 minuten (tweede offset niet inbegrepen)
- De snooze-functie zal voortduren tenzij er op de AAN/UIT-knop (9) wordt gedrukt voor alarm uit, Zoemer alarm of Radio Alarm, en stopt automatisch na 30 minuten.

Automatische display aan-uit functie:

- Houd de automatische display aan-uit knop (16) 3 seconden lang ingedrukt waarna de LED-display stand-by indicator zal oplichten. De LED-display zal na 15 seconden automatisch uitschakelen. Druk op een willekeurige knop om de LED-display 15 seconden lang te behouden.
- Houd de automatische display aan-uit knop (16) 3 seconden lang ingedrukt, waarna de LED-display stand-by indicator zal uitschakelen, om deze functie te annuleren.

Automatisch wisselen inhoud display:

Houd in de radio off-modus de automatische display aan-uit knop (15) 3 seconden lang ingedrukt om de automatisch wisselen tijd display modus te betreden om de tijd weer te geven en druk nogmaals op deze knop om de maand/dag weer te geven. De display keert na 5 seconde terug naar de tijdweergave display.

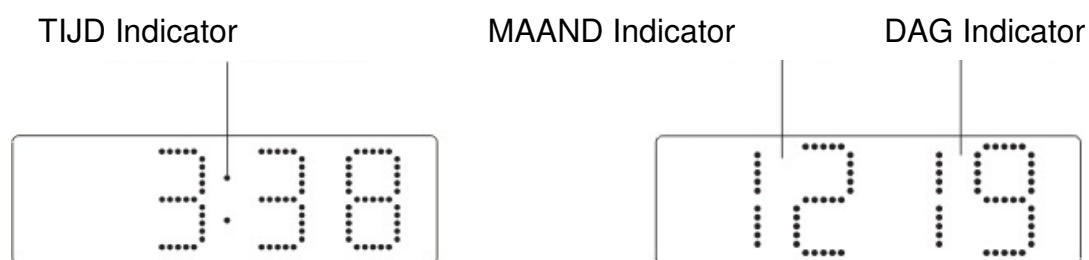

### **Luisteren naar de Radio**

Druk op de AAN/UIT-knop (9) om het apparaat in te schakelen.

Gebruik de Afstemmen+ of Afstemmen- knop om het gewenste radiostation te selecteren. Als u de Afstemmen+ of Afstemmen- knop één seconde lang ingedrukt houdt, het apparaat automatisch scannen naar het volgende station.

Druk op de AAN/UIT-knop (9) om de radio op UIT te schakelen.

### **Voorkeuzestations instellen/oproepen**

Druk op de AAN/UIT-knop (9) om het apparaat in te schakelen.

Gebruik de Afstemmen+ of Afstemmen- knop om het gewenste radiostation te selecteren.

Houd de geheugen / geheugen+ knop ingedrukt; "P01" zal knipperen op de display.

Gebruik de Afstemmen+ of Afstemmen- knop om het gewenste voorkeuzestations te selecteren (P01-P10).

Druk nogmaals op de de geheugen / geheugen+ knop om het voorkeuzestation in te stellen.

Herhaal de stappen 2 tot 5 om meer voorkeuzestations in te stellen.

Het apparaat kan 10 voorkeuzestations opslaan voor FM.

Wanneer "P01-P10" knippert, druk op de Afstemmen+ of Afstemmen- knop om het voorkeuzenummer te selecteren.

Druk voor het oproepen van de voorkeuzestations op de geheugen / geheugen+ knop om het voorkeuzenummer te selecteren.

Opmerking :

- Wees er zeker van dat de FM-antenne volledig is uitgetrokken voor de beste FM-ontvangst.

### **Slaap-functie**

Wanneer u naar de radio luistert, drukt u op de Slaap-knop (5) om de Slaap-modus te betreden.

U kunt de slaaptimer instellen van 90 minuten tot 15 minuten door op de Slaap-knop (5) te drukken. Het apparaat zal automatisch uitschakelen na de geselecteerde tijd.

### Dimmer-regelaar

Druk in de stand-by modus op de dimmer-knop (5) om de helderheid van de LED-display in te stellen op high, medium of laag.

### Korte slaap-timer (afteltimer)

Druk tijdens de radiomodus op de Korte Slaap-knop (19), om de Korte Slaap-modus te betreden. Druk binnen 5 seconden nogmaals op de Korte Slaap-knop (6) om de duur te wijzigen van 90 min – 10 min.

De zoemer klinkt voor 30 min en schakelt daarna automatisch uit. Om de zoemer eerder te stoppen, drukt u op de AAN/UIT-knop (9).

Drukken op de Korte Slaap-knop (19) heeft geen effect tijdens het afgaan van een alarm. Druk op de AAN/UIT-knop (9) om de Korte Slaap-functie te annuleren.

### Projector

- Focusinstelling: Stel de helderheid/focus van de geprojecteerde klok af door aan het helderheid/focus wiel te draaien, totdat de tijd helder wordt geprojecteerd op het plafond of de muur.
- Stel de projectierichting af.
- Om het geprojecteerde beeld met 180° te draaien, druk op de PROJECTIETIJD 180° DRAAIEN knop (27).

OPMERKING: ROOM PROJECTEER DE TIJD OP HET PLAFOND OF DE MUUR IN EEN DONKERE KAMER.

MAXIMALE PROJECTIE AFSTAND IS 1-3 METER.

### BELANGRIJK

Er bevindt zich een sensor aan de bovenkant van de eenheid die beweging of voorwerpen in de buurt van de bovenkant of achterkant van het apparaat waarneemt. Zorg ervoor dat het apparaat op een oppervlak wordt geplaatst zonder belemmeringen 23-30 cm boven of 7-15 cm achter het apparaat. Hierdoor wordt het maximale gebied voor het herkennen van de beweging van uw hand vergroot en wordt de kans op ongewenst inschakelen van het apparaat gereduceerd. Als het apparaat begint te piepen en de display functies flikkeren, wordt dit mogelijk veroorzaakt doordat er zich een voorwerp te dicht boven of achter het apparaat bevindt. Als dit het geval is, dient u ervoor te zorgen dat er 23-30 cm boven en 7-15 cm achter het apparaat geen belemmeringen aanwezig zijn om ongewenst inschakelen te voorkomen.

### INFRAROOD SENSOR FUNCTIE

1. In radio off mode, to display alarm time settings Voor het weergeven van de alarmtijdinstelling, dient u in de radiomodus:

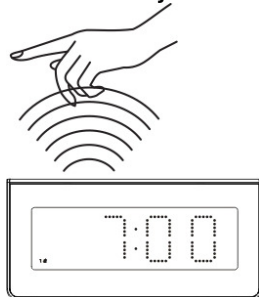

Nogmaals met uw hand langs de IRSENSOR (14) te zwaaien binnen 1 seconde om de ALARM 1 tijd weer te geven.

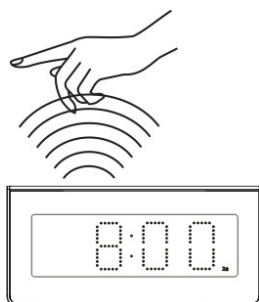

Nogmaals met uw hand langs de IRSENSOR (14) te zwaaien binnen 1 seconde om de ALARM 2 tijd weer te geven.

2. Om de slaapfunctie in te schakelen, dient u in de radiomodus:

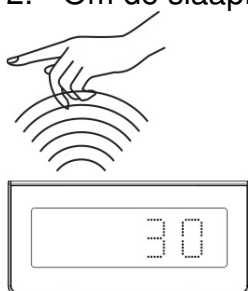

Met uw hand 2 seconden lang langs de IR SENSOR (14) te zwaaien om de slaapfunctie in te schakelen. De "90" minuten icoon wordt weergegeven op de LED-display. De slaaptijd kan uitsluitend worden ingesteld voor een maximum van 90 minuten.

Druk op de SLAAP-knop (5) om de slaaptijd te wijzigen, zoals eerder beschreven.

Druk op de AAN/UIT-knop (9) om de slaapfunctie te annuleren.

3. Om de Snooze-functie in te schakelen, dient u terwijl het alarm klinkt:



Met uw hand eenmaal langs de IR SENSOR (14) te zwaaien om de Snooze-functie voor 9 minuten te activeren.

4. Om de radiofrequentie en de alarmtijdstellingen weer te geven, dient u in de radio aan modus:



Nogmaals binnen 1 seconde met uw hand langs de IR SENSOR (14) te zwaaien om de radiofrequentie weer te geven.



Nogmaals binnen 1 seconde met uw hand langs de IR SENSOR (14) te zwaaien om de ALARM 1 tijd weer te geven.



Nogmaals binnen 1 seconde met uw hand langs de IR SENSOR (14) te zwaaien om de ALARM 2 tijd weer te geven.



Nogmaals binnen 1 seconde met uw hand langs de IR SENSOR (14) te zwaaien om de Real Time weer te geven.

5. Houd de automatische display aan-uit knop (16) 3 seconden lang ingedrukt in de radio uit modus, waarna de LED-display stand-by indicator zal oplichten, en de LED-display na 15 seconden automatisch zal uitschakelen.



Zwaai met uw hand langs de IR SENSOR (14) om de display in te schakelen.  
Druk op een willekeurige knop om de display in te schakelen.

**Resetten**

Als het systeem niet reageert of zich onvoorspelbaar of intermitterend gedraagt, kunt u een elektrostatische ontlading (ESD) of een stroomstoot die de interne microcontroller automatisch stilgelegd heeft, hebben ervaren. Als dit gebeurt, koppelt u de AC-stroomkabel los en verwijdert u de back-up batterij van het systeem. Wacht minimaal 3 minuten en stel daarna het apparaat opnieuw in alsof het een nieuw apparaat is.

**Specificaties**

Frequentiebereik : 87,5 – 108 MHz  
Back-up batterij : 3V (CR2032 platte lithium batterij x 1) niet inbegrepen  
Voeding : AC230V50Hz

Wörlein GmbH verklaart hierbij dat dit apparaat in overeenkomst is met de essentiële vereisten en overige relevante bepalingen die zijn voorzien in de richtlijn 1999/5/EC.

Er kan een Conformiteitsverklaring worden verkregen op de volgende locatie: Wörlein GmbH, Gewerbestrasse 12, D 90556 Cadolzburg, Duitsland

**Importeur**

Wörlein GmbH  
Gewerbestrasse 12  
D 90556 Cadolzburg  
DUITSLAND

Tel.: +49 9103 71 67 0  
Fax.: +49 9103 71 67 12  
E-mail.: [service@woerlein.com](mailto:service@woerlein.com)  
Web.: [www.woerlein.com](http://www.woerlein.com)

Specificaties zijn onderhevig aan wijzigingen zonder melding vooraf.  
Copyright door Wörlein GmbH, D 90556 Cadolzburg.



## PROTECCIÓN MEDIOAMBIENTAL



No elimine este producto con la basura doméstica al terminar su vida útil. Lévelo a un punto de recogida para reciclado de aparatos eléctricos y electrónicos. Esto se indica mediante el símbolo en el producto, en el manual de usuario o en el embalaje.

Los materiales son reutilizables conforme a los símbolos. Al reutilizar, reciclar u otras formas de utilización de aparatos antiguos, está contribuyendo a proteger el medio ambiente.

Consulte a las autoridades la información sobre los puntos de recogida.

	<b>ADVERTENCIA</b> Riesgo de sacudida eléctrica ¡No abrir!	
Precaución: Para evitar el riesgo de sacudida eléctrica, no retire la tapa (o parte posterior). No hay piezas útiles en el interior. Consulte cualquier reparación a personal cualificado.		



Este símbolo indica la presencia de tensión peligrosa en el interior, la suficiente para provocar una sacudida eléctrica.



Este símbolo indica la presencia de instrucciones de funcionamiento y mantenimiento importantes para el aparato.

### Medidas de seguridad, medioambientales y de montaje

- Utilice el aparato solo en entornos secos e interiores.
- Proteja el aparato de la humedad.
- No abra el aparato. ¡**PELIGRO DE SACUDIDA ELÉCTRICA!** Consulte con personal cualificado para su apertura y reparación.
- Conecte el aparato a una toma de corriente correctamente instalada y con conexión a tierra. Asegúrese de que la tensión de la red se corresponde con la que aparece en las especificaciones.
- Asegúrese de que el cable permanece seco durante el funcionamiento. No pinche ni dañe el cable de conexión a red de ningún modo.
- Un cable de red dañado o clavija debe ser reemplazado inmediatamente por el centro de reparación autorizado.
- En caso de tormenta, desenchufe de la red inmediatamente.
- Los padres deberán supervisar a los niños cuando utilicen el aparato.
- Limpie el aparato solamente con un paño seco.  
NO utilice LIMPIADORES NI PAÑOS ABRASIVOS
- No exponga el aparato a la luz solar directa o a otras fuentes de calor.
- Instale el aparato en un lugar con suficiente ventilación con el fin de evitar acumulación de calor.
- No cubra las aberturas de ventilación.
- Coloque el aparato en un lugar seguro y sin vibraciones.
- Coloque el aparato lo más lejos posible de ordenadores y microondas, de otro modo puede resultar afectada la recepción de la radio.
- No abra ni repare el aparato. No es seguro hacerlo y anula la garantía. Las reparaciones solo las pueden realizar los centros de atención al cliente autorizados.
- Utilice solo baterías sin mercurio y cadmio.
- Las baterías utilizadas son residuos peligrosos y no se deben desechar con la basura doméstica. Lleve las baterías a su proveedor o a los puntos de recogida de su comunidad.
- Mantenga las baterías lejos de los niños. Podrían tragarse las baterías. En caso de tragarse una batería, consulte a un médico inmediatamente.
- Compruebe las baterías regularmente para evitar fugas.  
Las baterías no deberán estar expuestas a un calor excesivo como el sol, el fuego o similares.
- PRECAUCIÓN: Peligro de explosión si la batería se sustituye incorrectamente  
Reemplace sólo con el mismo tipo o equivalente



Las baterías utilizadas son residuos peligrosos y No se deben desechar con la basura doméstica. Como consumidor está legalmente obligado a llevar todas las baterías para un reciclaje de manera responsable, no importa si las baterías contienen o no sustancias perjudiciales.

Lleve las baterías sin gasto alguno a los puntos de recogida públicos de su comunidad o a las tiendas que venden baterías del tipo correspondiente.

Entregue solo baterías totalmente descargadas.

\*) marcado Cd = cadmio, Hg = mercurio, Pb = plomo

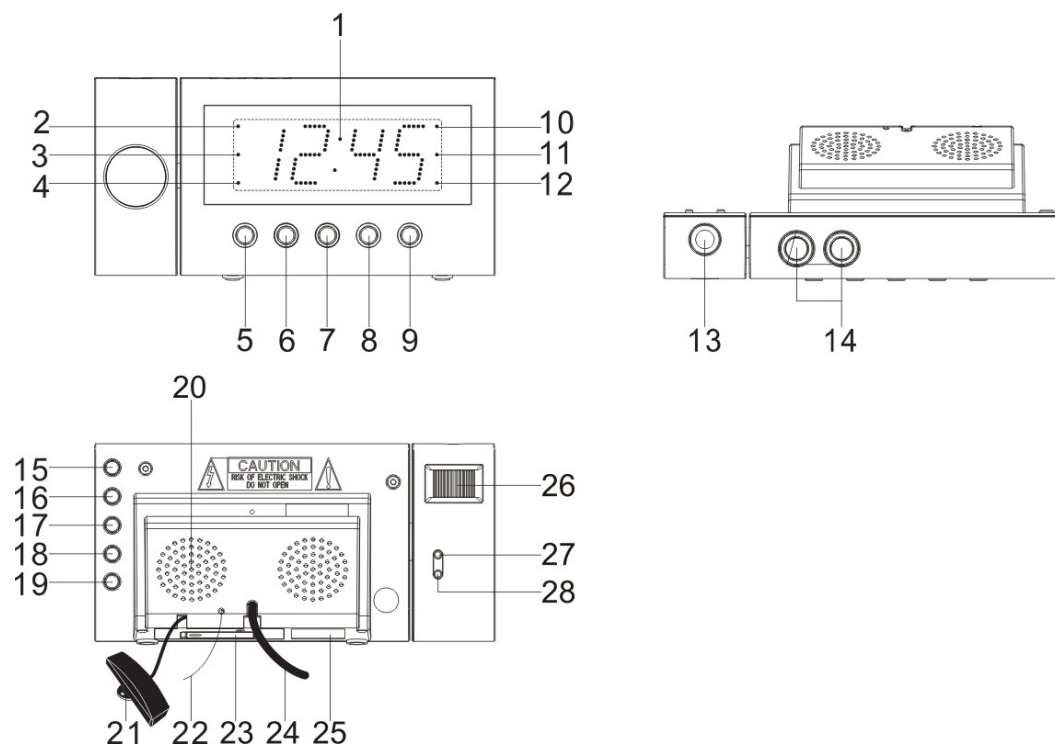

## **FUNCIONES Y CONTROLES**

1. PANTALLA
2. INDICADOR PM
3. INDICADOR MODO ESPERA
4. INDICADOR ALARMA 1
5. REPETICIÓN ALARMA / APAGADO AUTOMÁTICO / ATENUADOR LUZ
6. MEMORIA-
7. << / SINTONIZAR -
8. >> / SINTONIZAR + / AÑO/MES/DÍA
9. ENCENDIDO - APAGADO RADIO / ALARMA APAGADO
10. ICONO INDICADOR TORRE ANTENA RCC
11. INDICADOR RADIO
12. INDICADOR ALARMA 2
13. UNIDAD DE PROYECCIÓN
14. SENSOR INFRARROJOS
15. SUBIR VOLUMEN / PANTALLA AUTO CAMBIO ENCENDIDO-APAGADO
16. BAJAR VOLUMEN / AUTO ENCENDIDO-APAGADO PANTALLA
17. ALARMA 1 CONFIGURAR ENCENDIDO / APAGADO
18. ALARMA 2 CONFIGURAR ENCENDIDO / APAGADO
19. AJ.RELOJ / MEMORIA / MEMORIA+ / REP. ALARMA
20. ALTAVOZ
21. ANTENA RELOJ CONTROLADA POR RADIO
22. ANTENA FM
23. COMPARTIMENTO BATERÍA
24. CABLE DE CORRIENTE CA
25. ETIQUETA DE CLASIFICACIÓN
26. AJUSTE DEL FOCO DE LA UNIDAD DE PROYECCIÓN
27. PROYECCIÓN HORA 180°
28. PROYECCIÓN ENCENDIDO/APAGADO



## INTRODUCCIÓN

La unidad ha sido diseñada para sincronizar automáticamente la hora y fecha corrientes a través de una señal radio generada en DCF 77 Frankfurt, Alemania.

### Conexión a la corriente

Enchufe el cable de corriente CA a un enchufe de CA. Esta unidad está equipada con un sistema de batería de seguridad que requiere una batería plana de litio de 3V CR2032 (no incluida). Introduzca la batería en el correspondiente compartimento, asegurándose de que los terminales positivo y negativo (+ y -) de la misma se conecten con los terminales correspondientes de la placa del compartimento de la batería. Si se produce un fallo de corriente, el reloj cambia automáticamente a la fuente de alimentación de batería, de modo que el reloj y la memoria del cronómetro sigan funcionando. Cuando se restablece la corriente, el reloj cambia de nuevo a alimentación por corriente eléctrica.

## PUESTA EN MARCHA

Enchufe el cable de corriente CA a un enchufe de CA.

- La unidad mostrará el segmento completo durante dos segundos, después pasará al modo normal.
- La pantalla se iluminará.
- La unidad comenzará a buscar automáticamente la señal de reloj controlada por radio.
- Parpadeará la pantalla de la torre de antena del reloj controlada por radio.
- Se detendrá automáticamente después de 10 minutos si no recibe ninguna señal.

Importante: La búsqueda automática se puede detener presionando el botón de repetición alarma (5) durante 3 segundos.

## PANTALLA EN MODO BUENA RECEPCIÓN

- Se seguirá mostrando el icono de la torre de antena del reloj controlada por radio.

## PANTALLA EN MODO ESCASA RECEPCIÓN

- El icono de la torre de antena del reloj controlada por radio se apagará.

### 1. IMPORTANTE:

- Tardará 3-10 minutos.

Importante: Para un mejor resultado, coloque la antena del reloj controlada por radio (21) lejos de objetos metálicos o eléctricos y cerca de una ventana con una visión clara al cielo.

### 2. CONFIGURACIÓN CON EL CONTROL POR RADIO:

- No es necesaria ya que se configura automáticamente.

### 3. CONFIGURACIÓN SIN CONTROL POR RADIO CONFIGURACIÓN MANUAL:

- Puede efectuarse cuando el icono de la torre de antena del reloj controlada por radio se apaga pulsando el botón REPETICIÓN ALARMA (5) durante 3 segundos.

## CONFIGURACIÓN MANUAL HORA Y FECHA

### Configuración hora y fecha

- A. Pulse el botón RLJ AJ. (19) en modo espera y manténgalo presionado durante 3 segundos para acceder al modo configuración hora, después de entrar en el modo configuración, pulse el botón RLJ AJ. (19) para cambiar el ciclo del modo como se muestra a continuación:

Normal → Año → Mes → Día → 12/24 h → Hora actual → Min en tiempo real → Normal

Acción (durante el ajuste de los datos):

- Presione el botón << / Sintonización (7) para ajustar los datos hacia atrás.
- Presione el botón >> / Sintonización (8) para ajustar los datos hacia adelante.
- Mantenga presionado el botón << o >> durante 3 segundos para permitir el avance en automático.

Presione el botón de configuración alarma (17/18) durante el modo normal para mostrar el horario de la alarma. A continuación mantenga presionado el botón de configuración de la alarma (17/18) durante 2 segundos para entrar en el modo configuración de la alarma. Después de entrar en el modo configuración, presione el botón de configuración de la alarma (17/18) para cambiar el ciclo del modo como se muestra a continuación:

Normal → AL 1 Hora → AL 1 Min → AL 1 día laborable Alarma → AL 1 bip despertador → AL 1 radio despertador → AL 1 volumen radio despertador → Normal.

Normal → AL 2 Hora → AL 2 Min → AL 2 día laborable Alarma → AL 2 bip despertador → AL 2 radio despertador → AL 2 volumen radio despertador → Normal.

Seleccione el modo alarma día laborable como sigue:

- 1-5 : De lunes a viernes
- 1-7 : Semana entera
- 6-7 : Sábado y domingo
- 1-1 : Un día de la semana

Acción (durante el ajuste de los datos):

- Presione el botón << / Sintonización (7) para ajustar los datos hacia atrás.
- Presione el botón >> / Sintonización (8) para ajustar los datos hacia adelante.
- Mantenga presionado el botón << o >> durante 2 segundos para permitir el avance en automático.

### Activar / desactivar la alarma

Mantenga presionado el botón “ALARMA 1” (17) / “ALARMA 2” (18) para activar o desactivar la alarma. Cuando se activa la alarma, aparecerá el símbolo de la campana en la pantalla.

Duración de la alarma y función de repetición de la alarma:

Duración de la alarma - La señal de alarma o la radio alarma sonarán durante 30 minutos si no se pulsa ningún botón, transcurrido este tiempo se detendrá automáticamente y efectuará la alarma el día siguiente a la misma hora.

Acción para Repetición Alarma:

- Mientras suena la alarma, pulse el botón Repetición Alarma (5) para permitir la función de repetición de la alarma, la señal de alarma o la radio alarma se detendrán.
- El intervalo de repetición de la alarma es de 9 minutos (excluidos los segundos transcurridos)
- La repetición de la alarma continuará hasta que se presione el botón ENCENDIDO/APAGADO (9) para apagar la señal de la alarma o dejar que la radio alarma se apague automáticamente transcurridos 30 minutos.

Función de encendido-apagado automático de la pantalla:

Mantenga pulsado el botón de encendido-apagado automático de la pantalla (16) durante 3 segundos, el indicador de LED del modo espera de la pantalla se encenderá, la pantalla de LED se apagará automáticamente transcurridos 15 segundos, pulse cualquier botón para mantener la pantalla de LED durante 15 segundos.

Mantenga pulsado el botón de encendido-apagado automático de la pantalla (16) durante 3 segundos, el indicador de LED del modo espera de la pantalla se apagará para cancelar esta función.

Contenido de la pantalla cambio automático:

En modo radio apagada, mantenga pulsado el botón de encendido/apagado cambio automático pantalla (15) durante 3 segundos para acceder al modo cambio automático de la pantalla y visualizar la hora, mantenga pulsado de nuevo para visualizar el Mes/Día, la pantalla volverá a mostrar la hora transcurridos 5 segundos.

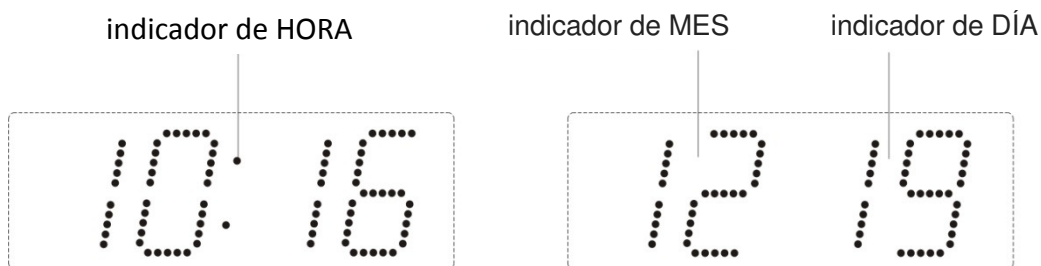

### Escuchar la radio

Presione el botón ENCENDIDO/APAGADO (9) para encender la unidad.

Utilice el botón Sintonización + o Sintonización - para seleccionar la emisora de radio deseada. Si mantiene presionado el botón Sintonización + Sintonización - durante un segundo y después lo suelta, la unidad buscará automáticamente la emisora siguiente.

Presione el botón ENCENDIDO/APAGADO (9) para APAGAR la unidad.

### Para memorizar / recuperar emisoras presintonizadas

Presione el botón ENCENDIDO/APAGADO (9) para ENCENDER la unidad.

Utilice el botón Sintonización + o Sintonización - para seleccionar la emisora de radio deseada. Mantenga presionado el botón memoria / memoria +; el icono "P01" parpadeará en la pantalla. Utilice el botón Sintonización + o Sintonización - para seleccionar la emisora de radio presintonizada deseada (P01-P10)

Presione el botón memoria / memoria + de nuevo para memorizar la presintonización.

Repita los pasos 2 a 5 para memorizar otras presintonías.

La unidad puede presintonizar un total de 10 emisoras de FM.

Cuando parpadea "P01-P10", presione el botón Sintonización+ o Sintonización- para seleccionar el número de presintonía.

Para recuperar emisoras presintonizadas, presione el botón memoria / memoria + para seleccionar el número de presintonía.

Importante:

- Asegúrese de que la antena FM esté completamente desenrollada y extendida para conseguir la mejor recepción FM posible.

### Funcionamiento apagado automático

Mientras escucha la radio, pulse el botón Apagado automático (5) para acceder al modo de apagado automático. Es posible ajustar el contador de tiempo de apagado automático de 90 a 15 minutos pulsando el botón Apagado automático (5). La unidad se apagará automáticamente una vez transcurrido el tiempo seleccionado.

### Control Atenuador de luz

En modo espera, pulse el BOTÓN Atenuador de luz (5) para aumentar o disminuir el brillo de la pantalla de LED con los 3 niveles alto, medio y bajo.

### Función temporizador (cronómetro cuenta atrás)

Con la radio apagada, pulse el botón TEMPORIZADOR (19) para activarlo. Éste se activará durante 5 segundos durante los cuales, pulsando el botón TEMPORIZADOR (19), se puede cambiar la cuenta atrás de 90 a 10 minutos.

La señal de alarma sonará durante 30 minutos y después se apagará automáticamente. Para detener la señal de alarma, pulse el botón ENCENDIDO/APAGADO (9).

Pulsar el botón TEMPORIZADOR (19) durante el modo alarma no tiene ningún efecto. Pulse el botón ENCENDIDO/APAGADO (9) para cancelar la función TEMPORIZADOR.

### Unidad de proyección

- Ajuste del foco: Ajuste el brillo/foco de la proyección del reloj girando la rueda de ajuste del brillo/foco hasta que la hora proyectada se muestre claramente en el techo o en la pared.
- Ajuste de la dirección de proyección.
- Para girar la imagen proyectada de 180°, pulse el botón GIRAR 180° PROYECCIÓN HORA (27).

**IMPORTANTE: PROYECTA LA HORA EN EL TECHO O EN LA PARED DE UNA HABITACIÓN OSCURA.**

**LA DISTANCIA MÁXIMA DE PROYECCIÓN ES DE 1-2,8 METROS.**

### IMPORTANTE

Existe un sensor situado en la parte superior de la unidad que reconoce cualquier movimiento u objeto cerca de la parte superior o posterior de la unidad. Por favor, asegúrese de colocar la radio en una superficie sin obstáculos a menos de 22-30 cm. por encima de la unidad o a menos de 7-15 cm. detrás de la misma. Esto ayudará a maximizar el área de reconocimiento del movimiento de la mano y a reducir los casos de accionamiento accidental de la unidad. Si la unidad comienza a emitir señales sonoras y la pantalla no funciona correctamente, es posible que haya algún objeto encima o detrás de la unidad demasiado cerca. Si esto ocurre, asegúrese de respetar la distancia mínima de 22-30 cm sin obstáculos por encima de la unidad y de 7-15 cm. sin obstáculos detrás de la misma para evitar su funcionamiento incorrecto.

### FUNCIÓN SENSOR DE INFRARROJOS

1. En modo radio apagada, para visualizar la configuración del horario de alarma:



Mueva la mano sobre el SENSOR IR (14) durante 1 segundo para visualizar la hora de la ALARMA 1.

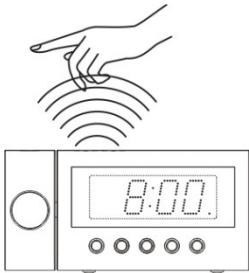

Mueva la mano sobre el SENSOR IR (14) durante 1 segundo para visualizar la hora de la ALARMA 2.

2. En modo radio encendida, para activar la función apagado automático:



Mueva la mano sobre el SENSOR IR (14) durante 2 segundos para activar la función apagado automático, aparecerá en la pantalla de LED el icono "90" minutos. El tiempo máximo del apagado automático puede ser de 90 minutos.

Pulse el BOTÓN APAGADO AUTOMÁTICO (5) para cambiar el tiempo del apagado automático como se ha descrito anteriormente.

Pulse el BOTÓN ENCENDIDO/APAGADO (9) para cancelar la función de apagado automático.

3. Mientras está sonando la alarma, para activar la función repetición de la alarma:



Mueva la mano sobre el SENSOR IR (14) una vez para activar la repetición de la alarma durante 9 minutos.

4. En modo radio encendida, para visualizar la emisora de radio y la configuración del horario de la alarma:



Mueva la mano sobre el SENSOR IR (14) durante 1 segundo para visualizar la emisora de radio



Mueva la mano sobre el SENSOR IR (14) durante 1 segundo para visualizar la hora de la ALARMA 1.



Mueva la mano sobre el SENSOR IR (14) durante 1 segundo para visualizar la hora de la ALARMA 2.



Mueva la mano sobre el SENSOR IR (14) durante 1 segundo para visualizar la hora Actual.

5. En modo radio apagada, mantenga pulsado el botón de encendido-apagado automático de la pantalla (16) durante 3 segundos, el indicador de LED del modo espera de la pantalla se encenderá, la pantalla de LED se apagará automáticamente transcurridos 15 segundos.



Mueva la mano sobre el SENSOR IR (14) para encender la pantalla. Pulse cualquier botón para encender la pantalla.

**Restablecimiento de los parámetros**

Si el sistema no responde, muestra valores incorrectos o funciona de modo intermitente, es posible que haya sufrido una descarga electrostática (ESD) o una sobrecarga eléctrica que ha provocado el apagado automático mediante el microcontrolador interno. Si esto ocurre, desconecte simplemente el cable de la corriente alterna y quite la batería de reserva del sistema, espere al menos 3 minutos y vuelva a configurar la unidad como si fuera la primera configuración.

**Especificaciones**

Gama de frecuencias:	87.5 – 108 MHz
Batería de seguridad:	3V (batería plana de litio CR2032 x 1) no incluida
Fuente de alimentación:	AC230V 50Hz

Por la presente, Wörlein GmbH declara que este dispositivo cumple los requisitos esenciales y otras disposiciones relevantes de la Directiva 1999/5/CE.

Es posible obtener una copia de la Declaración de Conformidad en la siguiente dirección:  
Wörlein GmbH, Gewerbestrasse 12, D 90556 Cadolzburg, Alemania

**Importador**

Wörlein GmbH  
Gewerbestrasse 12  
D 90556 Cadolzburg  
ALEMANIA

Tfno.: +49 9103 71 67 0  
Fax.: +49 9103 71 67 12  
Email: [service@woerlein.com](mailto:service@woerlein.com)  
Web: [www.woerlein.com](http://www.woerlein.com)

Estas especificaciones pueden ser modificadas sin previo aviso.  
Copyright de Wörlein GmbH, D 90556 Cadolzburg.



## PROTECCÃO AMBIENTAL



Não junte este aparelho juntamente com os resíduos domésticos no final do seu ciclo de vida útil. Coloque-o num ponto de recolha para reciclagem de aparelhos eléctricos e electrónicos. Isto é indicado pelo símbolo no aparelho, manual do utilizador ou na embalagem.

Os materiais são reutilizáveis de acordo com as marcas respectivas. Ao reutilizá-los, reciclá-los ou qualquer outra forma de utilização de aparelhos antigos, está a contribuir de forma importante para a protecção do nosso ambiente.

Contacte as suas autoridades locais para obter informações sobre pontos de recolha.

	<b>AVISO</b> Risco de choque eléctrico. Não abrir!	
Cuidado: Para reduzir o risco de choque eléctrico, não retire a tampa (ou o revestimento traseiro). Não existem no interior peças passíveis de serem substituídas pelo utilizador. Permita que a assistência técnica seja efectuada por um técnico qualificado.		



Este símbolo indica a presença de tensão perigosa no interior do aparelho, suficiente para provocar choques eléctricos.



Este símbolo indica a presença de instruções de funcionamento e manutenção importantes para o aparelho.

### Instruções de Segurança, Ambientais e de Configuração

- Utilize o aparelho apenas em ambientes internos e secos.
- Proteja o aparelho da humidade.
- Não abra o aparelho. **RISCO DE CHOQUE ELÉCTRICO!** Permita que o aparelho seja aberto e assistido por um técnico qualificado.
- Ligue este aparelho apenas a uma tomada de parede devidamente instalada com terra. Certifique-se de que a tensão da rede eléctrica corresponde com as especificações da placa informativa do aparelho.
- Certifique-se de que o cabo de alimentação permanece seco durante o funcionamento. Não trilhe ou danifique o cabo de alimentação de forma alguma.
- Um cabo de alimentação danificado deve ser imediatamente substituído por um centro de assistência técnica autorizado.
- Em caso de ocorrência de trovoadas, desligue imediatamente o aparelho da tomada.
- As crianças devem supervisionadas por um adulto responsável quando utilizarem o aparelho.
- Limpe o aparelho apenas com um pano seco.  
**NÃO utilize PRODUTOS DE LIMPEZA ou PANOS ABRASIVOS!**
- Não exponha o aparelho a luz solar directa ou a outras fontes de calor.
- Instale o aparelho num local com ventilação suficiente para evitar a acumulação de calor.
- Não cubra as aberturas de ventilação!
- Instale o aparelho num local seguro e sem vibrações.
- Instale o aparelho o mais longe possível de computador e fornos microondas; caso contrário, a recepção de rádio poderá sofrer interferências.
- Não abra ou repare o revestimento. Não é seguro fazê-lo e irá anular a sua garantia. As reparações devem ser efectuadas apenas por um serviço/centro autorizado de assistência.
- Utilize apenas pilhas sem mercúrio nem cádmio.
- As pilhas usadas são um resíduo perigoso e **NÃO** devem ser colocadas juntamente com os resíduos domésticos!!! Coloque as pilhas num dos pontos de recolha da sua localidade.
- Mantenha as pilhas afastadas das crianças. Estas poderão engolir as pilhas. Se uma pilha for engolida, contacte imediatamente um médico.
- Verifique as suas pilhas regularmente para evitar derramamento das mesmas.

**As pilhas usadas são um resíduo perigoso e NÃO devem ser colocadas juntamente com os resíduos domésticos!** Enquanto consumidor, está **legalmente obrigado** a depositar **todas as pilhas** num local adequado para uma reciclagem ambientalmente responsável – independentemente de as pilhas conterem ou não substâncias perigosas\*).



**Verbrauchte Batterien sind Sonderabfall und gehören NICHT in den Hausmüll!** Als Verbraucher sind Sie gesetzlich verpflichtet, alle Batterien und Akkus, egal ob sie Schadstoffe \*) enthalten oder nicht, zur umweltschonenden Entsorgung zurückzugeben.

**Sie können alle Batterien und Akkus bei den öffentlichen Sammelstellen in Ihrer Gemeinde oder dort unentgeltlich abgeben.**  
**Coloque as pilhas gratuitamente num dos pontos de recolha públicos na sua localidade ou em lojas que comercializem pilhas do mesmo tipo.**

**Coloque apenas pilhas completamente descarregadas.**

\*) marcadas Cd = cádmio, Hg = mercúrio, Pb = chumbo



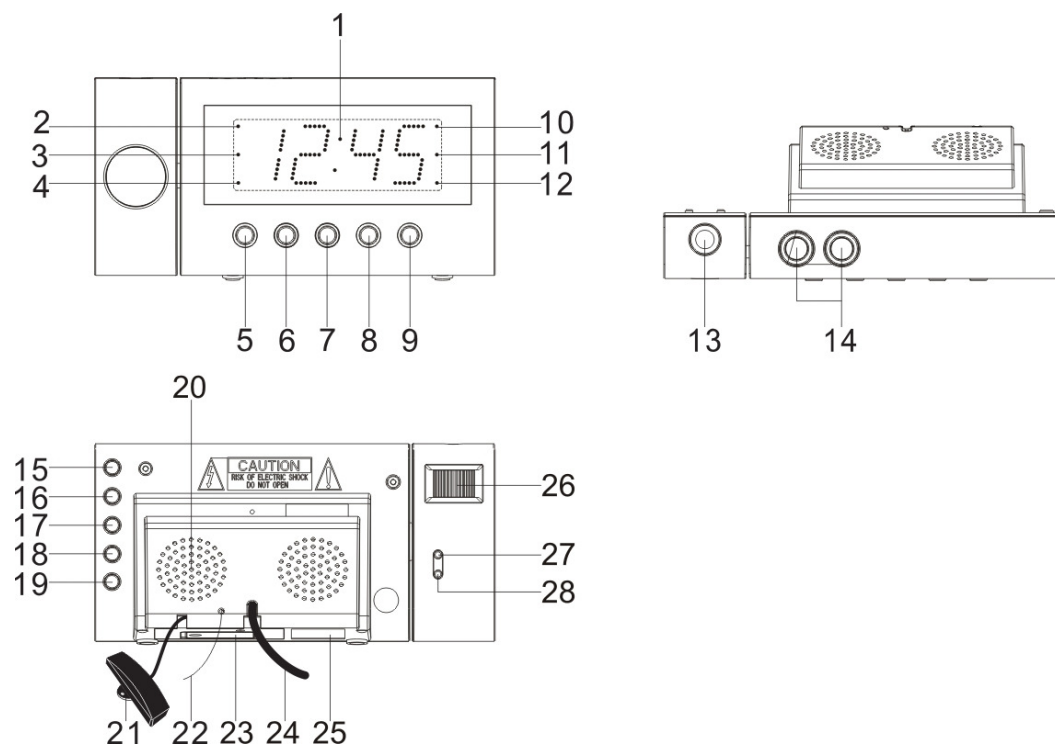

## FUNÇÕES E CONTROLOS

1. VISOR
2. INDICADOR DE PM
3. INDICADOR DE ESPERA
4. INDICADOR DE ALARME 1
5. DORMITAR/DORMIR/OBSCURECEDOR
6. MEMÓRIA-
7. << / TUNE -
8. >>/SINTONIZAR+ /ANO/MÊS/DIA
9. LIGAR-DESLIGAR RÁDIO/DESLIGAR ALARME
10. INDICADOR DE ÍCONE DE TORRE DE ANTENA RCC
11. INDICADOR DE RÁDIO
12. INDICADOR DE ALARME 2
13. UNIDADE DE PROJECCÃO
14. SENSOR DE INFRAVERMELHOS
15. AUMENTAR VOLUME/LIGAR-DESLIGAR ALTERAÇÃO AUTOMÁTICA DO VISOR
16. DIMINUIR VOLUME/LIGAR-DESLIGAR AUTOMÁTICO DO VISOR
17. LIGAR-DESLIGAR ALARME 1
18. LIGAR-DESLIGAR ALARME 2
19. AJUSTE DO RELÓGIO/MEMÓRIA/MEMÓRIA+ /SESTA
20. ALTIFALANTE
21. ANTENA DE RELÓGIO CONTROLADO POR RÁDIO
22. ANTENA FM
23. COMPARTIMENTO DA PILHA
24. CABO DE ALIMENTAÇÃO CA
25. ETIQUETA DE CLASSIFICAÇÃO
26. FOCAR AJUSTE PARA UNIDADE DE PROJECCÃO
27. HORAS PROJECTADAS 180°
28. LIGAR-DESLIGAR PROJECCÃO

## **INTRODUÇÃO**

O aparelho foi concebido para sincronizar automaticamente a hora e a data através do sinal de rádio gerado a partir de DCF 77 Frankfurt, Alemanha.

### **Ligação da energia**

Ligue o cabo de alimentação CA a uma tomada eléctrica CA doméstica. Este aparelho está equipado com um sistema de reserva de pilha, necessita de uma pilha de lítio plana 3VCR2032 (não incluída). Introduza a pilha no compartimento respectivo, certificando-se de que os terminais positivo e negativo (+ e -) estão conectados nos terminais correspondentes da placa no compartimento. Se ocorrer uma falha de alimentação CA, o relógio muda automaticamente para a alimentação da pilha e a memória do relógio e do temporizador continua em funcionamento. Quando a alimentação CA retomar, o relógio muda novamente para a CA.

### **INICIAR**

Ligue o cabo de alimentação CA a uma tomada eléctrica CA doméstica.

- O aparelho apresentará o segmento total durante dois segundos e, em seguida, entrará no modo normal.
- O visor acender-se-á.
- O aparelho iniciará uma procura por sinais de relógio controlados por rádio automaticamente.
- A imagem da torre de antena de relógio controlado por rádio ficará intermitente.
- Esta função parará automaticamente após dez minutos sem recepção.

Nota: A procura automática pode ser interrompida premindo o botão dormir (5) durante três segundos.

### **VISOR EM MODO DE BOA RECEPÇÃO**

- O ícone da torre de antena de relógio controlado por rádio ficará fixo.

### **VISOR EM MODO DE FRACA RECEPÇÃO**

- O ícone da torre de antena de relógio controlado por rádio desligar-se-á.

#### **1. NOTA:**

- Esta função demorará entre três a dez minutos a concluir.

Nota: Para obter melhores resultados, coloque a antena do relógio controlado por rádio (21) afastada de objectos metálicos ou eléctricos e junto de uma janela com uma visão desbloqueada para o céu.

#### **2. DEFINIÇÕES COM CONTROLO POR RÁDIO:**

- Não é necessário dado que é ajustado automaticamente.

#### **3. DEFINIÇÕES SEM CONTROLO POR RÁDIO, DEFINIÇÕES MANUAIS:**

É possível executar esta função quando o ícone da torre de antena de relógio controlado por rádio é desligado premindo o botão DORMITAR (5) durante três segundos.

## **DEFINIÇÕES MANUAIS DAS HORAS E DO CALENDÁRIO**

### **Definir as horas e o calendário**

A. Prima o botão AJUSTE DO RELÓGIO (19) no modo de espera e mantenha a pressão durante três segundos para entrar no modo de definição das horas. Em seguida, prima o botão AJUSTE DO RELÓGIO (19) para alterar o ciclo de modos da seguinte forma:

Normal → Ano → Mês → Dia → 12/24 h → Horas reais → Minutos reais → Normal

Acção (durante o ajuste dos dados):

- Prima o botão <</Sintonizar- (7) para ajustar os dados para trás.
- Prima o botão >>/Sintonizar+ (8) para ajustar os dados para a frente.
- Mantenha premido o botão << ou >> durante três segundos para activar o avanço automático.

Prima o botão de definição de alarme (17/18) durante o modo normal para apresentar as horas do alarme. Em seguida, mantenha premido o botão de definição de alarme (17/18) durante dois segundos para entrar no modo de definição de alarme. Depois, prima o botão de definição de alarme (17/18) para alterar o ciclo de modos da seguinte forma:

Normal → AL 1 Hora → AL 1 Min → AL 1 dia da semana → AL 1 bip para acordar → AL 1 rádio para acordar → AL 1 volume do rádio para acordar → Normal.

Normal → AL 2 Hora → AL 2 Min → AL 2 dia da semana → AL 2 bip para acordar → AL 2 rádio para acordar → AL 2 volume do rádio para acordar → Normal.

Seleccione o modo de alarme em dia da semana da seguinte forma:

- 1-5 : segunda a sexta
- 1-7 : toda a semana
- 6-7 : sábado e domingo
- 1-1 : um dia da semana

Acção (durante o ajuste dos dados):

- Prima o botão <</Sintonizar- (7) para ajustar os dados para trás.
- Prima o botão >>/Sintonizar+ (8) para ajustar os dados para a frente.
- Mantenha premido o botão << ou >> durante três segundos para activar o avanço automático.

### **Activar/Desactivar o alarme**

Prima e segure o botão "ALARME 1" (17)/"ALARME 2" (18) para activar ou desactivar o alarme. Assim que o alarme esteja activado, o símbolo de sino será apresentado no visor.

Duração do alarme e função de dormir:

Duração do alarme – o alarme de bip ou o alarme de rádio continuará a soar durante 30 minutos se não for premido nenhum botão. Então, parará automaticamente e aguardará pela mesma hora de alarme no dia seguinte.

Acção para Dormitar:

- Enquanto o alarme estiver a soar, premir o botão Dormitar (5) activará a função de dormir. O alarme de bip ou de rádio parará.
- O intervalo de Dormitar é de nove minutos (não inclui a segunda activação)
- Dormitar continuará até premir o botão LIGAR/DESLIGAR (9). O alarme de ruído ou de rádio parará automaticamente passados 30 minutos.

Função de ligar-desligar o visor automaticamente:

- Prima e segure o botão de ligar-desligar o visor automaticamente (16) durante três segundos. O indicador LED do visor acender-se-á e o visor LED desligar-se-á automaticamente passados 15 segundos. Prima qualquer botão para manter o visor LED durante 15 segundos.
- Prima e segure o botão de ligar-desligar o visor automaticamente (16) durante três segundos. O indicador LED do visor apagar-se-á para cancelar esta função.

Mudar automaticamente o conteúdo do visor:

No modo de rádio desligado, prima e segure o botão de ligar/desligar a mudança automática do visor (15) durante três segundos para introduzir o modo de alteração automática das horas no visor para apresentar as horas. Prima novamente para apresentar o Mês/Dia. O visor regressa o modo de apresentação das horas passados cinco segundos.



### Ouvir rádio

Prima o botão LIGAR/DESLIGAR (9) para ligar o aparelho.

Utilize o botão Sintonizar+ ou Sintonizar- para seleccionar a estação de rádio pretendida. Se premir e segurar o botão Sintonizar+ ou Sintonizar- durante um segundo e libertar, o aparelho procurará automaticamente a estação de rádio emissora seguinte.

Prima o botão LIGAR/DESLIGAR (9) para DESLIGAR o rádio.

### Para definir/chamar as predefinições de rádio

1. Prima o botão LIGAR/DESLIGAR (9) para LIGAR o aparelho.
2. Utilize o botão Sintonizar+ ou Sintonizar- para seleccionar a estação de rádio pretendida.
3. Prima e segure o botão memória/memória+; "P01" ficará intermitente no visor.
4. Utilize o botão Sintonizar+ ou Sintonizar- para seleccionar a estação de rádio predefinida pretendida (P01-P10).
5. Prima o botão memória/memória+ novamente para definir a predefinição.
6. Repita os passos 2 a 5 para definir mais predefinições.
7. O aparelho pode predefinir até dez estações totalmente em FM.
8. Quando "P01-P10" estiver intermitente, prima o botão Sintonizar+ ou Sintonizar- para seleccionar o botão da predefinição.
9. Quando chamar estações predefinidas, prima o botão memória/memória+ para seleccionar o número da predefinição.

Nota:

- Certifique-se de que a antena FM está completamente desenrolada e esticada para uma melhor recepção FM.

### Funcionamento de Dormir

Quando ouvir rádio, prima o botão Dormir (5) para entrar no modo de dormir. É possível ajustar o temporizador para dormir de 15 a 90 minutos premindo o botão Dormir (5). O aparelho desligar-se-á automaticamente após o tempo seleccionado.

### **Controlo de obscurecimento**

No modo de espera, premir o botão de obscurecimento (5) permite definir o brilho do visor LED para três níveis: elevado, médio e reduzido.

### **Função de temporizador de sesta (temporizador decrescente)**

Durante o modo de rádio desligado, prima o botão de sesta (19) para ligar o modo de sesta. No espaço de cinco segundos, prima o botão sesta (19) para definir em quanto tempo pretende ser acordado (de 10 a 90 minutos).

O alarme de ruído soará durante 30 minutos e, em seguida, desligar-se-á automaticamente. Para parar o alarme de ruído, prima o botão LIGAR/DESLIGAR (9).

Premir o botão sesta (19) não tem qualquer efeito durante o funcionamento do alarme. Prima o botão LIGAR/DESLIGAR (9) para cancelar a função de sesta.

### **Unidade de projecção**

- Definição do foco: ajuste o brilho/foco do relógio projectado rodando a roda de brilho/foco até as horas projectadas serem claramente visíveis no tecto ou na parede.
- Ajuste a direcção da projecção.
- Para rodar a imagem projectada 180°, prima o botão RODAR 180° AS HORAS PROJECTADAS (27).

NOTA: PROJECTA A IMAGEM DAS HORAS NO TECTO OU NA PAREDE DE UMA DIVISÃO ESCURECIDA. A DISTÂNCIA MÁXIMA DA PROJECCÃO É DE 91 A 274 CM.

### **IMPORTANTE**

Existe um sensor no topo do aparelho que detecta qualquer movimento ou objectos junto do topo ou da traseira do aparelho. Certifique-se de que coloca o aparelho sem obstruções 22 a 32 cm no topo e 7 a 15 cm na traseira. Isto ajudará a maximizar a área de reconhecimento de movimento da sua mão e também reduzirá a probabilidade de despoletar falsamente o aparelho. Se o aparelho começar a apitar e o visor funcionar erraticamente, poderá estar perto demais de um objecto sobre o aparelho ou atrás do mesmo. Se isto ocorrer, certifique-se de que existe um espaço mínimo com as distâncias mencionadas acima.

### **FUNÇÃO DO SENSOR DE INFRAVERMELHOS**

1. No modo de rádio desligado, para apresentar as definições das horas do alarme, faça o seguinte:

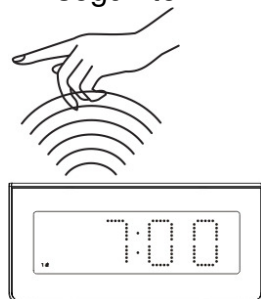

Abane a mão sobre o SENSOR IV (14) durante um segundo para apresentar as horas do ALARME 1.

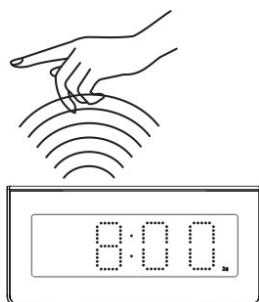

Abane a mão sobre o SENSOR IV (14) durante um segundo para apresentar as horas do ALARME 2.

2. No modo de rádio ligado, para ligar a função de dormir, faça o seguinte:



Abane a mão sobre o SENSOR IV (14) durante cerca de dois segundos para ligar a função de dormir. O ícone de “90” minutos aparecerá no visor LED. As horas de dormir apenas podem ser definidas para o máximo de 90 minutos.

Prima o botão de DORMIR (5) para alterar as horas de dormir, tal como descrito anteriormente. Prima o botão LIGAR/DESLIGAR (9) para cancelar a função de dormir.

3. Enquanto o alarme estiver a soar, para ligar a função de dormir, faça o seguinte:



Abane a mão sobre o SENSOR IV (14) uma vez para activar o dormir durante nove minutos.

4. No modo de rádio ligado, para apresentar as definições da frequência do rádio e das horas do alarme:



Abane a mão sobre o SENSOR IV (14) e novamente após um segundo para apresentar a frequência de rádio.

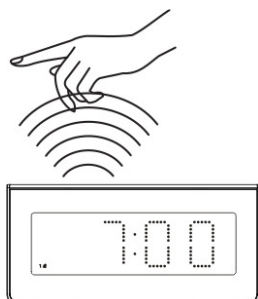

Abane a mão sobre o SENSOR IV (14) e novamente após um segundo para apresentar as horas do ALARME 1.

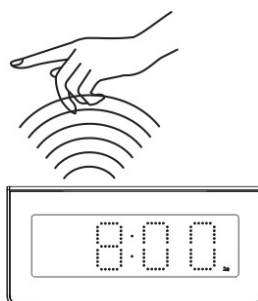

Abane a mão sobre o SENSOR IV (14) e novamente após um segundo para apresentar as horas do ALARME 2.



Abane a mão sobre o SENSOR IV (14) e novamente após um segundo para apresentar as horas reais.

- No modo de rádio desligado, prima e segure o botão de ligar-desligar a apresentação automática (16) durante três segundos. O indicador de espera do visor LED acender-se-á e apagar-se-á automaticamente passados 15 segundos.



Abane a mão sobre o SENSOR IV (14) para ligar o visor.

Prima qualquer botão para ligar o visor.

### **Redefinir**

Se o sistema não responder ou apresentar um funcionamento errático ou intermitente, poderá ter sofrido uma descarga electrostática (ESD) ou um pico de corrente que desencadeou que o microcontrolador interno se tenha desligado automaticamente. Se isto ocorrer, simplesmente desligue o cabo de alimentação e retire o sistema de reserva de pilha, aguarde pelo menos três minutos e, em seguida, configure novamente o aparelho como se fosse novo.

### **Especificações**

Intervalo de frequência:	87,5 – 108 MHz
Reserva de pilha:	3 V (1 pilha de lítio plana CR2032) não incluída
Fonte de alimentação:	CA 230 V 50 Hz

A Wörlein GmbH declara por este meio que este dispositivo está em conformidade com os requisitos essenciais e outras provisões relevantes da Directiva 1999/5/EC.

É possível obter uma cópia da Declaração de Conformidade na seguinte localização: Wörlein GmbH, Gewerbestrasse 12, D 90556 Cadolzburg, Alemanha

### **Importador**

Wörlein GmbH  
Gewerbestrasse 12  
D 90556 Cadolzburg  
ALEMANHA

Tel.: +49 9103 71 67 0  
Fax.: +49 9103 71 67 12  
E-mail.: [service@woerlein.com](mailto:service@woerlein.com)  
Web.: [www.woerlein.com](http://www.woerlein.com)

As especificações estão sujeitas a alterações sem aviso prévio.  
Direitos de autor da Wörlein GmbH, D 90556 Cadolzburg.





## MILJØBESKYTTELSE



Ikke kast dette produktet sammen med vanlig husholdningsavfall ved slutten av dets livssyklus. Returner det til et innsamlingspunkt for resirkulering av elektrisk og elektronisk utstyr. Dette indikeres på produksymbolet, i bruksanvisningen eller på emballasjen.



Materialene kan gjenvinnes i henhold til deres merkinger. Ved gjenbruk, resirkulering eller andre former for utnyttelse av gamle enheter, gjør du et viktig bidrag til miljøvern.

Ta kontakt med lokale myndigheter for informasjon om innsamlingspunkter.



### ADVARSEL

**Fare for elektrisk støt  
Ikke åpne!**



Forsiktig: For å redusere risikoen for elektrisk støt, må du ikke ta av dekslet (eller baksiden). Det er ingen deler inni som kan repareres. Overlat service til kvalifisert personell.



Dette symbolet indikerer tilstedeværelse av farlig spenning i huset, tilstrekkelig til å forårsake elektrisk støt.



Dette symbolet indikerer viktige drifts- og vedlikeholdsinstruksjoner for enheten.

### Sikkerhets-, miljø- og oppsettsinstruksjoner

- Bruk enheten kun i tørre innendørsmiljøer.
- Beskytt enheten mot fuktighet.
- Ikke åpne enheten. **FARE FOR ELEKTRISK STØT!** Overlat åpning og service til kvalifisert personell.
- Kun koble denne enheten til en riktig installert og jordet stikkontakt. Kontroller at nettspenningen stemmer med spesifikasjonene på typeskiltet.
- Kontroller at nettkabelen holder seg tørr under drift. Ikke klemme eller skade strømkabelen på noen måte.
- Advarsel om frakobling av enheten: Hovedpluggen brukes som tilkobling og må derfor alltid være driftsklar.
- Støpselet brukes til frakobling og må derfor være lett tilgjengelig.
- En skadet strømkabel eller støpsele må straks byttes av et autorisert servicesenter.
- I tilfelle av lyn må du umiddelbart koble apparatet fra strømmettet.
- Barn bør være under oppsyn av foreldre når de bruker enheten.
- Kun rengjøre enheten med en tørr klut.
  - IKKE bruk RENGJØRINGSMIDLER eller SLIPENDE KLUTER!
- Ikke utsett enheten for direkte sollys eller andre varmekilder.
- Installer enheten på et sted med god ventilasjon for å hindre varmeopphoping.
- Ikke dekk til ventilasjonsåpningene!
- Ventilasjonen må ikke hindres ved å dekke til ventilasjonsåpninger med gjenstander som aviser, duker, gardiner osv.
- Enheten må ikke utsettes for drypp eller sprut, og ingen gjenstander fylt med væske, som vaser, må plasseres på den.
- Enheten bør ikke utsettes for direkte sollys, svært høye eller lave temperaturer, fuktighet, vibrasjoner eller støvete omgivelser.
- Aldri forsøk å sette inn ledninger, stifter eller andre slike gjenstander i hullene eller åpningene på enheten.
- Installer enheten på et sikkert og vibrasjonsfritt sted.
- Ingen åpen flamme, som tente stearinlys, bør settes på apparatet.
- Installer enheten så langt unna som mulig fra datamaskiner og enheter som utstråler mikrobølger, ellers kan radiomottak bli forstyrret.
- Ikke åpne eller reparere huset. Det er utrygt å gjøre det og garantien vil bli ugyldig. Reparasjoner må bare utføres av autorisert servicepersonell/kundesenter.
- Bare bruk kvikksølv- og kadmiumfrie batterier.
- Batteriene må ikke utsettes for sterk varme, som sol, ild eller lignende.
- Brukte batterier er farlig avfall og må IKKE kastes sammen med husholdningsavfallet! Returner batterier til forhandleren eller innsamlingspunkter i ditt lokalsamfunn.
- Hold batteriene unna barn. Barn kan svelge batterier. Kontakt lege umiddelbart hvis et batteri svelges.
- Sjekk batteriene regelmessig for å unngå batterilekkasje.



**Brukte batterier er farlig avfall og må IKKE kastes sammen med husholdningsavfallet!** Som forbruker er du **juridisk forpliktet** til å returnere **alle batterier** for miljøvennlig resirkulering – uansett hvorvidt batteriene inneholder skadelige stoffer\*).

**Returner batterier gratis til offentlige innsamlingspunkter i ditt lokalsamfunn eller til butikker som selger batterier av de respektive slag.**

**Bare returner helt utladede batterier.**

\*) Merket Cd = kadmium, Hg = kvikksølv, Pb = bly

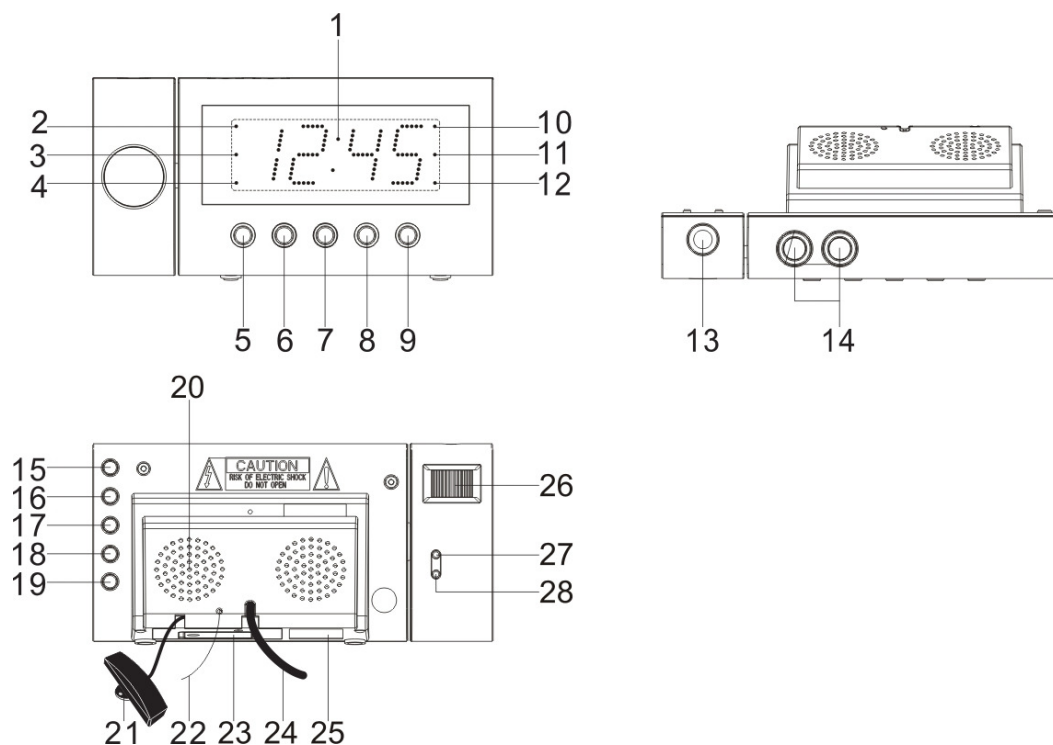

## FUNKSJON OG KONTROLLER

1. VIS
2. PM-INDIKATOR
3. STANDBY-INDIKATOR
4. ALARM 1-INDIKATOR
5. SNOOZE/SLEEP/DIMMER
6. MINNE-
7. << / TUNE -
8. >> / TUNE + /ÅR/MÅNED/DAG
9. PÅ – AV RADIO/ALARM AV
10. RCC ANTENNETÅRN-IKON INDIKATOR
11. RADIO INDIKATOR
12. ALARM 2-INDIKATOR
13. PROJEKSJONSENHET
14. INFRARØD SENSOR
15. VOLUM OPP/VIS AUTO ENDRE PÅ-AV
16. VOLUM NED/VIS AUTO PÅ-AV
17. ALARM 1 PÅ-AV STILL
18. ALARM 2 PÅ-AV STILL
19. KL.JUST. /MINNE/ MINNE+/NAP
20. HØYTALER
21. RADIOSTYRT KLOKKEANTENNE
22. FM-ANTENNE
23. BATTERIROM
24. STRØMLEDNING
25. RATING ETIKETT
26. FOKUSJUSTERING FOR PROJEKSJONSENHET
27. PROJEKSJONSTID 180
28. PROJEKSJON PÅ/AV

## INTRODUKSJON

Enheten synkroniserer automatisk gjeldende tid og dato med et radiosignal generert fra DCF 77 Frankfurt, Tyskland.

### Strømtilkobling

Koble strømledningen til en strømkilde. Denne enheten er utstyrt med batteri-backup som krever et 3 V CR2032 flatt litiumbatteri (ikke inkludert). Sett batteriet i batterirommet og pass på at positiv og negativ (+ og -) batterikontakt er koblet til korresponderende kontakter på platen i batterirommet. Ved et strømbrydd skifter klokken automatisk over til batteristrøm og klokke og tidsminne fortsetter å gå. Når strømmen kommer tilbake, skifter klokken tilbake til strøm fra nettet.

### KOMME I GANG

Koble strømledningen til en strømkilde.

- Enheten viser hele segmentet i to sekunder og går deretter til normal modus.
- Displayet lyser opp.
- Enheten starter søk etter radiostyrt klokkesignal automatisk.
- Displayet radiostyrt klokke antennenårn blinker.
- Automatisk stopp etter 10 minutter hvis mottak ikke lykkes.

Merk: Auto søk kan stoppes ved å trykke på snooze-knappen (5) i 3 sekunder.

### DISPLAY GOD MOTTAKSMODUS

- Den radiostyrte klokkes antennenårn-ikon vises i displayet.

### DISPLAY DÅRLIG MOTTAKSMODUS

- Den radiostyrte klokkes antennenårn-ikon slås av.

#### 1. MERK:

- Det tar 3-10 minutter å fullføre.

Merk: For best resultat, hold den radiostyrte klokkeantennen (21) unna metall eller elektriske gjenstander og nær vindu med fri sikt til himmelen.

#### 2. STILLE INN MED RADIOSTYRING:

- Ikke nødvendig, justeres automatisk.

#### 3. STILLE INN UTEN RADIOSTYRING MANUELL INNSTILLING:

- Kan gjøres når den radiostyrte klokkes antennenårn-ikon er slått av ved å trykke på SNOOZE-knappen (5) i 3 sekunder.

## TID OG KALENDER MANUELL INNSTILLING

### Stille tid og kalender

- A. Trykk KL.JUST. (19) knappen i standby-modus og hold den inne i 3 sekunder for å komme til tidsinnstillingsmodus, i innstillingsmodus trykk KL.JUST. knappen (19) for å endre modus-syklus som følger:

Normal → År → Måned → Dag → 12/24 t → Time → Min → Normal

Handling (under datajustering):

- Trykk <</Tune-knappen (7) for å justere data bakover.
- Trykk >>/Tune-knappen (8) for å justere data forover.
- Hold << eller >> knappen nede i 3 sekunder for å aktivere auto forover.

Trykk alarminnstillingsknappen (17/18) i normal modus for å vise alarmtiden. Hold deretter alarminnstillingsknappen (17/18) i mer enn 2 sekunder får å gå til alarminnstillingsmodus. I innstillingsmodus trykkes alarminnstillingsknappen (17/18) for å endre modus-syklus som følger:

Normal → AL 1 time → AL 1 min → AL 1 ukedag alarm → AL 1 vekke-beep → AL 1 vekke-radio → AL 1 vekke-radio volum → Normal.

Normal → AL 2 time → AL 2 min → AL 2 ukedag alarm → AL 2 vekke-beep → AL 2 vekke-radio → AL 2 vekke-radio volum → Normal.

Velg alarmmodus ukedag som følger:

1-5 : Mandag til fredag

1-7 : Hele uken

6-7 : Lørdag & søndag

1-1 : En dag i uken

Handling (under datajustering):

- Trykk <</Tune-knappen (7) for å justere data bakover.
- Trykk >>/Tune-knappen (8) for å justere data forover.
- Hold << eller >> knappen nede i 2 sekunder for å aktivere auto forover.
- 

### Aktiver/deaktiver alarm

Trykk og hold «ALARM 1» (17) / «ALARM 2» (18) knappen for å aktivere eller deaktivere alarmen. Når alarmen er aktivert, dukker et klokkesymbol opp på displayet.

Alarmvarighet og snooze-funksjon:

Alarmvarighet - Beep-alarm eller radioalarm fortsetter i 30 minutter hvis ingen knapp trykkes, stopper så automatisk og venter på samme alarmtid neste dag.

Handling for snooze:

- Under en alarm aktiveres snooze-funksjonen ved å trykke på snooze-knappen (5) beep-alarm eller radioalarm stopper.
- Snooze-intervall er 9 minutter (ikke inkludert neste forskyvning)
- Snooze fortsetter til AV/PÅ knappen (9) for alarm av trykkes eller til buzzer-alarm eller radioalarm automatisk stopper etter 30 minutter.

**Display auto på/av-funksjon:**

Trykk og hold display auto på/av-knappen (16) i 3 sekunder, LED-display standby-indikatoren lyser på, LED-displayet slås av automatisk etter 15 sekunder, trykk en knapp for 15 nye sekunder med LED-display.

Trykk og hold display auto på/av-knappen (16) i 3 sekunder, LED-display standby-indikatoren lyser av for å slå av denne funksjonen.

**Auto endre displayinnhold:**

I radio av-modus, trykk og hold displayet auto endre på/av-knapp (15) i 3 sekunder for å gå til tidsdisplaymodus auto endre. for å vise tiden og trykk igjen for å vise Måned/Dag, displayet går tilbake til tidsdisplay etter 5 sekunder.

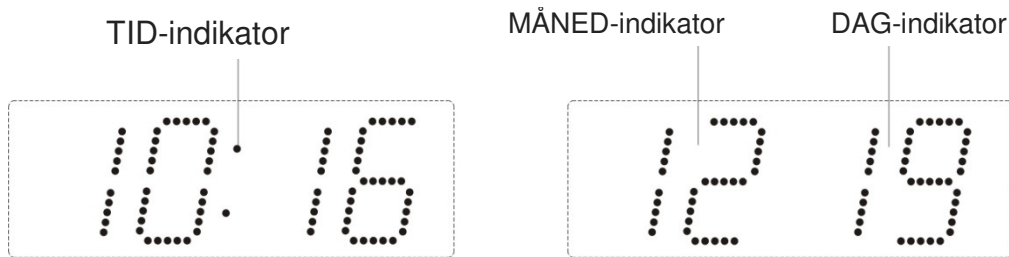

**Høre på radio**

Trykk AV/PÅ knappen (9) for å slå på enheten.

Bruk Tune + eller Tune – knappen for å velge ønsket radiostasjon. Hvis du trykker og holder Tune + eller Tune - knappen i ett sekund og slipper, vil enheten automatisk søke til neste radiostasjon.

Trykk AV/PÅ knappen (9) for å slå radioen AV.

**Stille/hente radioens forhåndsinnstillinger**

Trykk PÅ/AV knappen (9) for å slå enheten PÅ.

Bruk Tune + eller Tune – knappen for å velge ønsket radiostasjon.

Trykk og hold minne/minne + knappen; «P01» blinker på displayet.

Bruk Tune + eller Tune – knappen for å velge ønsket forhåndsinnstilt radiostasjon (P01-P10)

Trykk minne/minne + knappen på nytt for å velge den forhåndsinnstilte.

Gjenta trinn 2 til trinn 5 for å stille inn flere forhåndsinnstilte.

Enheden kan ha 10 forhåndsinnstilte FM-stasjoner totalt.

Når «P01-P10» blinker, trykk Tune + eller Tune – knappen for å velge ønsket forhåndsinnstilt nummer.

For å hente forhåndsinnstilt stasjon, trykk minne/minne + knappen for å velge forhåndsinnstilt nummer.

**Merk:**

- Pass på at FM-antennen er rullet helt ut og forlenget for best mulig FM-mottak.

**Sleep**

Når du hører på radio, trykk Sleep-knappen (5) for å gå til sleep-modus. Du kan kun justere sleep-timeren fra 90 min til 15 min ved å trykke Sleep-knappen (5). Enheden slås automatisk av etter valgt tid.

### Dimmekontroll

I standby-modus, trykk på DIMMER (5) knappen lar deg stille inn lysstyrken på LED-displayet til 3 nivåer: høy, middels og lav.

### NAP-timerfunksjon (nedtellings-timer)

I radio av modus, trykk NAP-knappen (19), for å slå på NAP-modus, Innen 5 sekunder, trykk NAP-knappen (19) for å velge ønsket tid til vekking – teller nedfra 90 min-10 min. Alarm-buzzeren lyder i 30 minutter og slås deretter av automatisk. For å stoppe alarm-buzzeren, trykk PÅ/AV-knappen (9).

Trykk på NAP-knappen (19) har ingen virkning under alarmoperasjon. Trykk PÅ/AV knappen (9) for å slå NAP-funksjon.

### Projeksjonsenhet

- Fokus innstilling: Juster projeksjonsklokkens lysstyrke/fokus ved å vri på hjulet for justering av lysstyrke/fokus inntil projisert tid vises tydelig i taket eller på veggen.
- Juster projisert retning.
- For å vende projisert bilde 180°, trykk PROJEKSJONSTID 180° FLIP-knappen (27).

MERK: PROJISERER TID-BILDE I TAK ELLER PÅ VEGG I ET MØRKT ROM.  
MAKSIMAL PROJEKSJONSAVSTAND ER 1-3 m.

### VIKTIG

Det er plassert en sensor på toppen av enheten som registrerer enhver bevegelse eller gjenstand i nærheten av toppen eller baksiden av enheten. Plasser radioen på en overflate uten noen hindringer 2-3 m over eller 1-2 m bak enheten. Dette vil maksimere området for gjenkjenning av håndbevegelse, og også redusere sjansene for falsk triggering av enheten. Hvis enheten begynner å pipe og displayet funksjoner uberegnelig, kan den enten være for nær et objekt over eller bak enheten. Hvis dette skjer, sørg for at det er 2-3 m klaring over og 1-2 m bak enheten for å unngå falsk triggering.

### INFRARØD SENSOR-FUNKSJON

1. I radio av-modus, for å vise tidsalarminnstillinger:



Beveg hånden over IR-SENSOR (14) igjen innen 1 sekund for å vise ALARM 1 tid.



Beveg hånden over IR-SENSOR (14) igjen innen 1 sekund for å vise ALARM 2 tid.

2. I radio på-modus, for å slå på sleep-funksjonen:



Beveg hånden over IR-SENSOR (14) i ca. 2 sekunder for å slå på sleep-funksjonen, ikonet «90» minutter vises i LED-displayet. Sleep-tid kan maksimalt settes til 90 minutter. Trykk SLEEP-KNAPPEN (5) for å endre sleep-tid som beskrevet tidligere. Trykk PÅ/AV KNAPPEN (9) for å slå av sleep-funksjonen.

3. Mens alarmen lyder, for å slå på snooze-funksjonen.



Beveg hånden over IR-SENSOR (14) en gang for å aktivere snooze i 9 minutter.

4. I radio på -modus, for å vise radiofrekvensen og alarmtidsinnstillinger:



Beveg hånden over IR-SENSOR (14) igjen innen 1 sekund for å vise radiofrekvensen.



Beveg hånden over IR-SENSOR (14) igjen innen 1 sekund for å vise ALARM 1 tid.



Beveg hånden over IR-SENSOR (14) igjen innen 1 sekund for å vise ALARM 2 tid.



Beveg hånden over IR-SENSOR (14) igjen innen 1 sekund for å vise sanntid.

5. I radio av-modus, trykk og hold displayet på-av knappen (16) i 3 sekunder, LED-display standby-indikator lyser på, LED-displayet slås av automatisk etter 15 sekunder.



Beveg hånden over IR-SENSOR (14) for å slå på displayet.  
Trykk en tast for å slå displayet på.



**Tilbakestille**

Hvis systemet ikke svarer eller viser uregelmessig eller periodisk drift, kan dette skyldes elektrostatisk utladning (ESD) eller at overspenning har ført til at intern mikrokontroller ble slått av automatisk. Hvis dette skjer, koble fra strømkabelen og fjern backup-batteriet, vent i minst tre minutter, og sett så opp enheten igjen som om den var ny.

**Spesifikasjoner**

Frekvensområde: 87.5 – 108 MHz  
Batteri-backup: 3V (CR2032 flatt Litiumbatteri x 1) er ikke inkludert  
Strømforsyning : 230 V 50 Hz

Wörlein GmbH erklærer herved at denne enheten er i samsvar med de grunnleggende krav og øvrige relevante krav i direktiv 1999/5/EC.

En kopi av samsvarserklæringen fås ved henvendelse til følgende adresse: Wörlein GmbH, Gewerbestrasse 12, D 90556 Cadolzburg, Germany

**Importør**

Wörlein GmbH  
Gewerbestrasse 12  
D 90556 Cadolzburg  
GERMANY

Tel.: +49 9103 71 67 0  
Faks.: +49 9103 71 67 12  
E-post: [service@woerlein.com](mailto:service@woerlein.com)  
Web.: [www.woerlein.com](http://www.woerlein.com)

Spesifikasjoner kan bli endret uten varsel.  
Copyright by Wörlein GmbH, D 90556 Cadolzburg.



## MILJÖSKYDD



Släng inte produkten med de vanliga hushållssoporna i slutet av dess livscykel.

Returnera den till en samlingsplats för återvinning av elektriska och elektroniska apparater. Detta indikeras av symbolen på produkten, bruksanvisningen eller förpackningen.

Materialen kan återanvändas enligt deras märkningar. Genom återanvändning, återvinning eller andra former av utnyttjande av gamla enheter gör du ett viktigt bidrag till skyddet av vår miljö.

Kontakta din lokala myndigheter för information om samlingsplatser.

	<b>VARNING</b> <b>Risk för elektriska stötar</b> <b>Öppna inte!</b>	
Varning: För att minska risken för elektriska stötar, avlägsna inte höljet (eller baksidan). Det finns inga delar som användaren kan laga inuti. Överlåt servicearbeten åt kvalificerad servicepersonal.		



Denna symbol indikerar förekomst av farlig spänning innanför höljet, tillräcklig för att orsaka elektriska stötar.



Denna symbol anger att det finns viktiga drift- och underhållsinstruktioner för enheten.

### Säkerhet, Miljö- och Installationsanvisningar

- Använd endast enheten i torra inomhusmiljöer.
- Skydda enheten mot fukt.
- Öppna inte enheten. **RISK FÖR ELSTÖTAR!** Överlåt öppning och service till kvalificerad personal.
- Anslut denna enhet till ett korrekt installerat och jordat uttag. Kontrollera att nätspänningen stämmer överens med uppgifterna på typskylten.
- Kontrollera att nätkabeln förblir torr under drift. Kläm inte eller skada nätkabeln på något sätt.
- Varning vid fränkoppling av apparaten: Nätkontakten används som anslutning, så den bör alltid vara tillgänglig.
- Nätkontakten används som fränkopplingsenhet, fränkopplingsenheten ska vara tillgänglig.
- En skadad nätkabel eller kontakt måste omedelbart bytas av en auktoriserad serviceverkstad.
- Vid åskväder, koppla genast bort enheten från elnätet.
- Barn ska övervakas av föräldrar när de använder enheten.
- Rengör enheten med en torr trasa endast.  
Använd **INTE** RENGÖRINGSMEDEL eller SLIPANDE TRASOR!
- Utsätt inte enheten för direkt solljus eller andra värmekällor.
- Installera enheten på en plats med tillräcklig ventilation för att förhindra värmeackumulering.
- Täck inte över ventilationsöppningarna!
- Ventilationen får inte hindras genom övertäckning av ventilationsöppningarna med föremål såsom tidningar, dukar, gardiner etc.
- Den får inte utsättas för dropp eller stänk och inga föremål fyllda med vätska, som vaser, får placeras på apparaten.
- Enheten får inte utsättas för direkt solljus, mycket höga eller låga temperaturer, fukt, vibrationer eller placeras i en dammig miljö.
- Försök aldrig föra in metalltrådar, nålar eller andra liknande föremål i ventilationsöppningarna eller enhetens öppning.
- Installera enheten på en säker och vibrationsfri plats.
- Ingen öppen låga, t.ex. tända stearinljus, får placeras på apparaten.
- Installera enheten så långt bort som möjligt från datorer och mikrovågsugnar, annars kan radiomottagningen störas.
- Öppna inte eller reparera höljet. Det är inte säkert att göra det och kommer att upphäva garantin. Reparationer endast av auktoriserat service-/kundcenter.
- Använd endast kvicksilver- och kadmiumfria batterier.
- Batterier skall inte utsättas för alltför hög värme som solsken, brand eller liknande.
- Förbrukade batterier är farligt avfall och ska **INTE** kastas i hushållssoporna!!! Återlämna batterierna till din återförsäljare eller till samlingsställen i din kommun.
- Håll batterierna borta från barn. Barn kan svälja batterierna. Kontakta läkare omedelbart om ett batteri har svalts.
- Kontrollera batterierna regelbundet för att undvika batteriläckage.



Förbrukade batterier är farligt avfall och ska **INTE** kastas i hushållssoporna! Som konsument är du **juridiskt skyldig** att återlämna **alla batterier** för miljövänlig återvinning – oavsett om batterierna innehåller skadliga ämnen\* eller inte).

Återlämna batterier gratis till offentliga samlingsställen i din kommun eller till affärer som säljer batterier av respektive slag.

Återlämna bara helt urladdade batterier.

\*) markerade Cd = kadmium, Hg = kvicksilver, Pb = bly

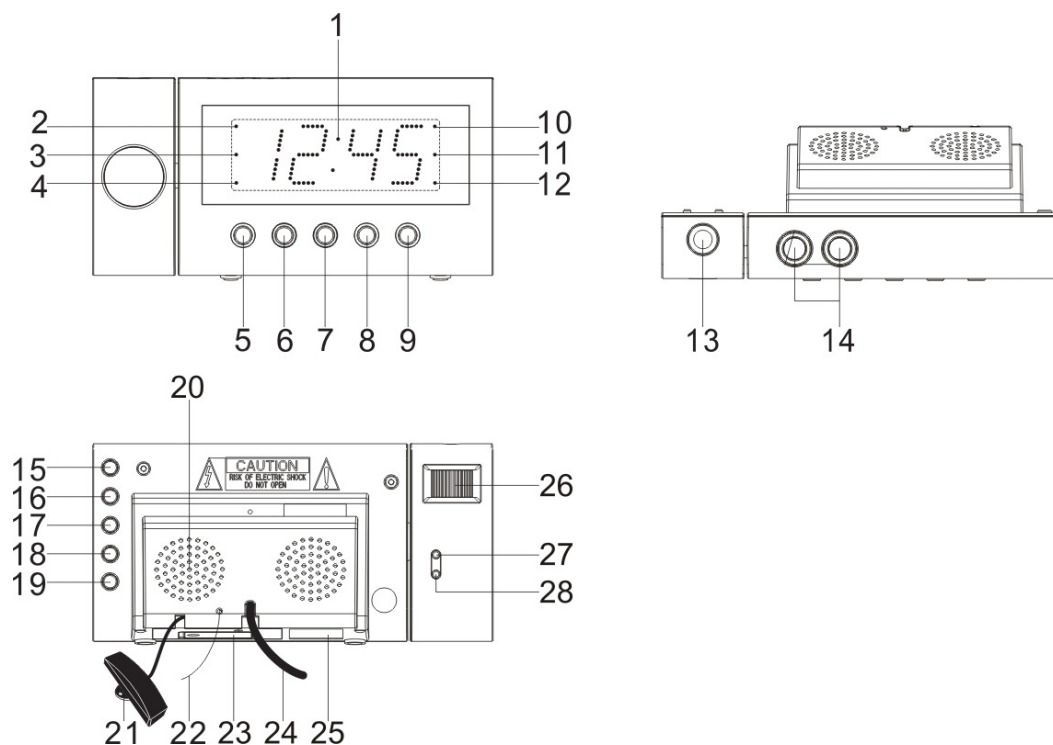

## FUNKTIONER OCH KONTROLLER

1. DISPLAY
2. PM-INDIKATOR
3. STANDBY-INDIKATOR
4. ALARM 1-INDIKATOR
5. SNOOZE / VILOLÄGE / DIMMER
6. MINNE-
7. << / INSTÄLLNING -
8. >> / INSTÄLLNING + / ÅR/MÅNAD/DAG
9. PÅ-AV RADIO / ALARM AV
10. RCC ANTENNMASTIKON-INDIKATOR
11. RADIO-INDIKATOR
12. ALARM 2-INDIKATOR
13. PROJICERINGSENHET
14. INFRARÖD SENSOR
15. VOLYM UPP / DISPLAY AUTOÄNDRING PÅ/AV
16. VOLYM NER / DSIPALY AUTO PÅ/AV
17. ALARM 1 PÅ-/AV-INSTÄLLNING
18. ALARM 2 PÅ-/AV-INSTÄLLNING
19. KL.JUST. / MINNE / MINNE+ / NAP
20. HÖGTALARE
21. RADIOKONTROLLERAD KLOCKANTENN
22. FM-ANTENN
23. BATTERIFACK
24. VÄXELSTRÖMSLADD
25. MÄRKETIKETT
26. SKÄRPEJUSTERING FÖR PROJICERINGSENHET
27. PROJICERING TID 180°
28. PROJICERING PÅ/AV

## INLEDNING

Denna enhet är tillverkad för att automatiskt synkronisera tid och datum med radiosignaler genererade från DCF 77 Frankfurt, Tyskland.

### Strömanslutning

Koppla in strömssladden till ett vägguttag med växelström. Den här enheten är utrustad med ett batteriuppslagssystem som kräver ett 3VCR2032 platt litiumbatteri (ej inkluderat). Sätt i batteriet i batterifacket och se till att de positiva och negativa (+ och -) polerna är fästa i motsvarande terminaler på plattan i batterifacket. Om strömmen går växlar klockan automatiskt över till batteridrift och klockan och timerminnet fortsätter att fungera. När strömmen återkommer växlar klockan över till växelström igen.

### KOMMA IGÅNG

Koppla in strömssladden till ett vägguttag med växelström.

- Enheten kommer att visa hela segmentet i två sekunder och sedan gå till normalt läge.
- Displayen kommer att tändas.
- Enheten kommer automatiskt att börja söka efter den radiokontrollerade klocksignalen.
- Displayens radiokontrollerade klockantennmast kommer att blinka.
- Det slutar automatiskt efter 10 minuter om mottagningen misslyckades.

OBS: Autosök kan stoppas genom att snooze-knappen (5) trycks in i 3 sekunder.

### DISPLAY VID BRA MOTTAGNING

- Den radiokontrollerade antennmast-ikonen kommer att visas.

### DISPLAY VID DÅLIG MOTTAGNING

- Den radiokontrollerade antennmast-ikonen kommer inte att visas.

#### 1. OBS:

- Det tar 3-10 minuter att genomföra.

OBS: För bästa resultat, placera den radiokontrollerade klockantennen (21) på avstånd från metall eller elektriska föremål och nära ett fönster från vilket man tydligt ser himlen.

#### 2. RADIOKONTROLLERAD INSTÄLLNING

- Inget behöver göras eftersom den anpassas automatiskt.

#### 3. EJ RADIOKONTROLLERAD MANUELL INSTÄLLNING:

Kan göras när den radiokontrollerade antennmastikonen stängts av genom att SNOOZE-knappen (5) har hållits in i 3 sekunder.

## MANUELL TID- OCH KALENDERINSTÄLLNING

### Ställa in tid och kalender

- A. Tryck på knappen KL.JUST. (19) i standbyläge och håll den intryckt i över 3 sekunder för att komma till tidsinställningsläge. När du är i inställningsläge, tryck på knappen KL.JUST. (19) för att ändra lägescykel enligt följande

Normal → År → Månad → Dag → 12/24 H → Realtid tim → Realtid min → Normal

Åtgärd (vid datajustering):

- Tryck på << / Inställning - (7) för att ställa in data bakåt.
- Tryck på << / Inställning + (8) för att ställa in data framåt.
- Håll ner knappen << eller >> i 3 sekunder för att aktivera automatiskt framåt.

Tryck på alarminställningsknappen (17/18) i normalt läge för att visa alarmtiden. Håll sedan alarmknappen (17/18) nertryckt i över 2 sekunder för att komma till alarminställningsläge. När du är i inställningsläget, tryck på alarmknappen (17/18) för att ändra lägescykel enligt följande:

Normal → AL 1 tim → AL 1 min → AL 1 veckodagsalarm → AL 1 uppvakningspip → AL 1 uppvakningsradio → AL 1 uppvakningsradiovolym → Normal.

Normal → AL 2 tim → AL 1 min → AL 2 veckodagsalarm → AL 2 uppvakningspip → AL 2 uppvakningsradio → AL 2 uppvakningsradiovolym → Normal.

Välj veckodag för alarmet enligt följande

1-5: Måndag till fredag

1-7: Hela veckan

6-7: Lördag och söndag

1-1: En dag i veckan

Åtgärd (vid datajustering):

- Tryck på << / Inställning - (7) för att ställa in data bakåt.
- Tryck på << / Inställning + (8) för att ställa in data framåt.
- Håll ner knappen << eller >> i 2 sekunder för att aktivera automatiskt framåt.
- 

### Aktivera/inaktivera alarm

Tryck och håll in knappen "ALARM 1" (17)/"ALARM 2" (18) för att aktivera eller inaktivera alarmet. När alarmet är aktiverat kommer klocksymbolen att visas på displayen.

Alarmvaraktighet och snoozefunktion:

Alarmvaraktighet – pip- eller radioalarm kommer att fortsätta i 30 minuter om ingen knapp trycks in. Efter det slutar det automatiskt och väntar till samma tid nästa dag.

Åtgärd för snooze:

- När alarmet ljuder, tryck på snooze-knappen (5) för att aktivera snooze. Pip- eller radioalarm kommer att sluta.
- Snoozeintervallerna är 9 minuter (ej inkluderat sekundförskjutning)
- Snooze kommer att fortsätta om inte knappen PÅ/AV (9) trycks in för att stänga av pip- eller radioalarmet eller stängs av automatiskt efter 30 minuter.

Display auto på-/av-funktion:

- Tryck och håll in knappen display auto på/av (16) i 3 sekunder. Lysdiod -displayens standbyindikator kommer att tändas och displayen slocknar automatiskt efter 15 sekunder. Tryck på vilken knapp som helst för att tända Lysdiod -displayen i 15 sekunder.
- Tryck och håll in knappen display auto på/av (16) i 3 sekunder. Lysdiod -displayens standbyindikator kommer att släckas för att avbryta den här funktionen.

Autoändra displayinnehåll:

När radion är av, tryck och håll in knappen display autoändra på/av (15) i 3 sekunder för att komma till automatiskt ändringsläge för tidsdisplayen och visa tiden och tryck igen för att visa månad/dag. Displayen återgår till tidsvisning efter 5 sekunder.

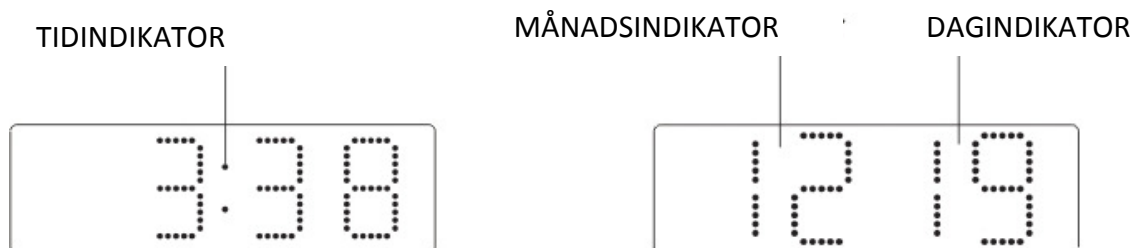

### Lyssna på radio

Tryck på knappen PÅ/AV (9) för att starta enheten.

Använd inställning + eller - för att välja önskad radiostation. Om du håller in knappen inställning + eller - i en sekund och sen släpper så kommer enheten automatiskt att skanna till nästa sändande station.

Tryck på knappen PÅ/AV (9) för att stänga av enheten.

### Ställa in/ta bort radio-förinställningar

Tryck på knappen PÅ/AV (9) för att sätta PÅ enheten.

Använd inställning + eller - för att välja önskad radiostation.

Håll in knappen minne/minne +; "P01" kommer att blinka på displayen.

Använd inställning + eller - för att välja önskad förinställd radiostation (P01-P10).

Tryck på knappen minne/minne + igen för att ställa in förinställningen.

Upprepa steg 2 till 5 för att göra fler förinställningar.

Enheten kan totalt ställa in 10 stationer för FM.

När "P01-P10" blinkar, tryck på knappen inställning + eller - för att välja förinställningsnummer.

När du tar bort radiostationer, tryck på knappen minne/minne + för att välja förinställningsnummer.

OBS:

- Se till att FM-antennen är helt utrullad och utsträckt för bästa FM-mottagning.

### Viloläge

När du lyssnar på radio, tryck på vilolägesknappen (5) för att gå i viloläge. Du kan ställa in vilolägestimern från 90 minuter till 15 minuter genom att trycka på vilolägesknappen (5).

Enheten kommer automatiskt att stängas av efter den valda tiden.

### Dimmerkontroll

I standbyläge, tryck på knappen dimmer (5) för att ställa in ljusstyrkan på Lysdiod -displayen på hög, medium och låg, 3 nivåer.

### NAP-timerfunktion (nedräkningstimer)

När radion är av, tryck på knappen NAP (19) för att aktivera NAP-läge, Inom 5 sekunder måste du trycka på knappen NAP (6) för att ställa in önskad varaktigheten, från 90 - 10 min.

Alarmsignalen kommer att ljuda i 30 minuter och sedan stängas av automatiskt. För att stänga av alarmsignalen, tryck på knappen PÅ/AV (9).

Att trycka på NAP-knappen (19) ger ingen effekt då larmet ljuder. Tryck på knappen PÅ/AV (9) för att avbryta NAP-funktionen.

### Projiceringsenhet

- Skärpeinställning: Ställ in den projicerade klockans ljusstyrka/skärpa genom att vrida ljusstyrke-/skärpeknappen tills den projicerade tiden syns tydligt i taket eller på väggen.
- Ställ in projiceringsriktning.
- För att vända den projicerade bilden 180°, tryck på knappen PROJICERING TID 180° VÄND (27).

OBS: PROJICERAR TIDSBILDEN PÅ TAKET ELLER VÄGGEN I ETT MÖRKT RUM.  
MAXIMALT PROJICERINGSÄVSTÅND ÄR 0,9-2,7 METER.

### VIKTIGT

Det sitter en sensor på enhetens ovansida som känner av rörelser nära enhetens ovan- och baksida. Se till att placera radion på en yta fri från hinder 22-30 cm ovanför och 7-15 cm bakom enheten. Detta hjälper till att maximera igenkänningsområdet för dina handrörelser och minska risken för att enheten aktiveras av misstag. Om enheten börjar pipa och displayen fungerar oberäkneligt så kan det bero på att det står ett föremål för nära antingen ovanför eller bakom enheten. Om detta sker, se till att det finns en fri yta 22-30 cm ovanför och 7-15 cm bakom enheten för att undvika felaktig igångsättning.

### INFRARÖD SENSORFUNKTION

1. För att visa alarmtidsinställningar när radion är av:



Rör din hand över IR-SENSORN (14) igen inom 1 sekund för att visa ALARM 1-tiden.



Rör din hand över IR-SENSORN (14) igen inom 1 sekund för att visa ALARM 2-tiden.

2. För att starta vilolägesfunktionen när radion är på:

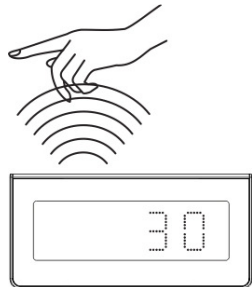

Rör din hand över IR-SENSORN (14) under ca 2 sekunder för att starta vilolägesfunktionen. Ikonen 90 minuter kommer att visas på Lysdiod -displayen. Vilolägestiden kan ställas in till max 90 minuter.

Tryck på VILOLÄGESKNAPPEN (5) för att ändra vilolägestiden på det sätt som har beskrivits tidigare.

Tryck på knappen PÅ/AV (9) för att avbryta vilolägesfunktionen.

3. För att starta snoozefunktionen när alarmet ljuder:



Rör din hand över IR-SENSORN (14) en gång för att aktivera snooze i 9 minuter.

4. För att visa radiofrekvens och alarmtidsinställningar när radion är på:



Rör din hand över IR-SENSORN (14) igen inom 1 sekund för att visa radiofrekvensen.

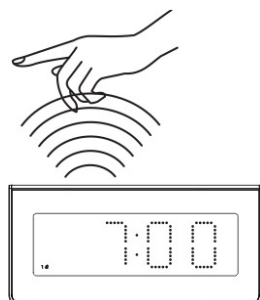



Rör din hand över IRSENSOR (14) i 1 sekund för att visa ALARM 1-tiden.



Rör din hand över IR-SENSORN (14) igen inom 1 sekund för att visa ALARM 2-tiden.



Rör din hand över IR-SENSORN (14) igen inom 1 sekund för att visa realtid.

5. När radion är av, håll in displayens auto på-/av-knapp (16) i 3 sekunder. Lysdiod -displayens standby-indikator kommer att tändas och displayen kommer att slockna automatiskt efter 15 sekunder.



Rör din hand över IR-SENSORN (14) för att starta displayen.  
Tryck på vilken knapp som helst för att starta displayen.

### **Återställning**

Om systemet inte svarar eller beter sig oeräkneligt eller oregelbundet så kan du ha drabbats av en elektrostatisk urladdning (ESD) eller ett strömsprång som har fått den interna mikrostyrenheten att stänga ner automatiskt. Om detta sker, dra helt enkelt ur elsladden och ta ur systemets backup-batteri. Vänta i minst 3 minuter och koppla sen in enheten igen som om det var en helt ny enhet.

### **Specifikationer**

Frekvensomfång: 87.5 – 108 MHz  
Batteribackup: 3V (CR2032 platt litiumbatteri x 1) ej inkluderat  
Strömtillförsel: AC230V50Hz

Härmed förklarar Wörlein GmbH att denna enhet är i enlighet med de viktiga kraven och andra relevanta bestämmelser i direktiv 1999/5/EC.

Ett exemplar av konformitetsuttalandet kan fås från följande plats: Wörlein GmbH, Gewerbestrasse 12, D 90556 Cadolzburg, Tyskland

### **Importör**

Wörlein GmbH  
Gewerbestrasse 12  
D 90556 Cadolzburg  
TYSKLAND

Tel.: +49 9103 71 67 0  
Fax: +49 9103 71 67 12  
E-post: [service@woerlein.com](mailto:service@woerlein.com)  
Webb: [www.woerlein.com](http://www.woerlein.com)

Specifikationerna kan komma att ändras utan förvarning.  
Copyright by Wörlein GmbH, D 90556 Cadolzburg.

