



DEUTSCH
ENGLISH
FRANÇAIS
NEDERLANDS

ITALIANO
ČEŠTINA
SLOVENSKÝ

Hersteller

Wörlein GmbH
Gewerbestr. 12
D 90556 Cadolzburg
GERMANY

Tel.: +49 9103/71670
Fax.: +49 9103/716712
Email: info@soundmaster.de
Web: www.soundmaster.de



HINWEIS ZUM UMWELTSCHUTZ



Dieses Produkt darf am Ende seiner Lebensdauer nicht über den normalen Haushaltsabfall entsorgt werden, sondern muss an einem Sammelpunkt für das Recycling von elektrischen und elektronischen Geräten abgegeben werden. Das Symbol auf dem Produkt in der Gebrauchsanleitung oder auf der Verpackung weist darauf hin

Die Werkstoffe sind gemäß Ihrer Kennzeichnung wiederverwertbar. Mit der Wiederverwendung der stofflichen Verwertung oder anderen Formen der Verwertung von Altgeräten, leisten Sie einen wichtigen Beitrag zum Schutze unserer Umwelt

Bitte fragen Sie Ihre Gemeindeverwaltung nach der zuständigen Entsorgungsstelle.

	WARNUNG	
Gefahr elektrischer Schläge Gerät nicht öffnen!		
Zur Vermeidung von Stromschlägen darf dieses Gerät nicht geöffnet werden. Es enthält keine Bauteile, die vom Benutzer gewartet oder repariert werden können, Wartungs- und Reparaturarbeiten dürfen nur von Fachpersonal ausgeführt werden.		



Dieses Symbol zeigt an, dass im Inneren des Gerätes gefährliche Spannungen vorhanden sind, und einen Stromschlag verursachen können.



Dieses Symbol weist auf wichtige Bedienungs- und Wartungsanweisungen bezüglich des Geräts hin.

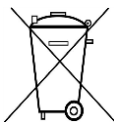

Verbrauchte Batterien sind Sonderabfall und gehören NICHT in den Hausmüll! Als Verbraucher sind Sie gesetzlich verpflichtet alle Batterien und Akkus egal ob Schadstoffe *) enthalten oder nicht zur umweltschonenden Entsorgung zurückzugeben.

Sie können alle Batterien und Akkus bei den öffentlichen Sammelstellen in Ihrer Gemeinde oder dort unentgeltlich abgeben wo Batterien und Akkus der betreffenden Art verkauft werden.

Batterien und Akkus bitte nur in entladem Zustand abgeben.

*) **gekennzeichnet mit Cd = Cadmium, Hg = Quecksilber, Pb = Blei**

- Verwenden Sie nur Batterien, die frei von Quecksilber & Cadmium sind.
- Batterien dürfen nicht in die Hände von Kindern gelangen. Kinder können Batterien verschlucken. Wurde eine Batterie verschluckt, muss sofort medizinische Hilfe in Anspruch genommen werden.
- Überprüfen Sie regelmäßig die Batterien um ein Auslaufen der Batterie zu vermeiden.
- Batterien dürfen keiner Hitze (z. B. Sonnenbestrahlung), Feuer ausgesetzt werden.
- **ACHTUNG:** Explosionsgefahr bei falscher Batteriehandhabung. Nur durch denselben oder baugleichen Batterietyp ersetzen.



Ständige Benutzung des Kopfhörers bei hoher Lautstärke kann zu Gehörschädigungen führen.

- Das Gerät ausnahmslos nur in trockenen Innenräumen betreiben.
- Niemals mit Feuchtigkeit in Verbindung bringen.
- Schützen Sie das Gerät vor tropfenden oder spritzenden Flüssigkeiten, und stellen Sie keine mit Flüssigkeit gefüllten Gefäße (z. B. Vasen) auf das Gerät.
- Betreiben Sie das Gerät nur in einem gemäßigten Klima.
- Schließen Sie das Gerät nur an eine vorschriftsmäßig installierte und geerdete Netzsteckdose an. Die Netzspannung muss mit den Angaben auf dem Typenschild des Gerätes übereinstimmen.

- Achten Sie darauf, dass im Betrieb das Netzkabel niemals nass oder feucht wird. Das Netzkabel darf nicht eingeklemmt oder anderweitig beschädigt werden.
- Der Netzstecker dient als Trennvorrichtung und muss ohne Schwierigkeiten benutzbar sein.
- Achten Sie beim Verlegen des Netzkabels darauf, dass es beim Betrieb des Gerätes nicht zu einer Stolperfalle werden kann.
- Lassen Sie beschädigte Netzstecker oder Netzkabel sofort von dem Kundenservice austauschen.
- Prüfen Sie das Gerät, das Netzkabel sowie den Netzstecker regelmäßig auf sichtbare Beschädigungen. Verwenden Sie das Gerät auf keinen Fall, wenn Sie Beschädigungen festgestellt haben.
- Benutzen Sie das Gerät nicht, wenn es Beschädigungen aufweist, wenn es heruntergefallen ist oder nicht einwandfrei funktioniert.
- Sie dürfen das Gehäuse nicht öffnen oder reparieren. In diesem Falle ist die Sicherheit nicht gegeben und die Garantie erlischt. Reparaturen sind ausschließlich durch einen Service-Center/Kundencenter auszuführen.
- Ziehen Sie bei Gewitter oder einer längerer Abwesenheit (z.B. Urlaub) den Netzstecker und entnehmen Sie ggf. die Batterien.
- Kinder sollten das Gerät nur unter Aufsicht Erwachsener betreiben.
- Lassen Sie das Gerät während des Gebrauchs nicht unbeaufsichtigt.
- Das Gerät ausnahmslos nur mit einem trockenen Abstaubtuch reinigen.
- **KEINE REINIGUNGSMITTEL oder TÜCHER mit GROBEN Material verwenden!!!**
- Das Gerät keiner Sonnenbestrahlung oder anderen Hitzequellen aussetzen.
- Stellen Sie das Gerät so auf, dass kein Hitzestau entstehen kann, also frei und gut belüftet.
- Achten Sie darauf, dass an den Seiten ein Mindestabstand von 10 cm besteht, um eine ausreichende Luftzirkulation zu gewährleisten.
- Decken Sie niemals die Belüftungsöffnungen zu!!!
- Offene Brandquellen, wie z.B. brennende Kerzen, dürfen nicht auf das Gerät gestellt werden.
- Das Gerät an einem sicheren, erschütterungsfreien Platz aufstellen.
- Benutzen Sie das Gerät nicht, wenn es Beschädigungen aufweist, wenn es heruntergefallen ist oder nicht einwandfrei funktioniert.
- Gerät möglichst weit entfernt von Computern und Mikrowellengeräten platzieren, da es sonst evtl. zu Empfangsstörungen im Radiobetrieb kommen kann.
- Treten wegen einer elektrostatischen Entladung oder kurzzeitigen Netzüberspannung Fehlfunktionen auf, setzen Sie das Gerät zurück. Ziehen Sie hierfür den Netzstecker bzw. Netzadapter und schließen ihn nach einigen Sekunden wieder an.

INHALTSVERZEICHNIS

BEDIENELEMENTE	2
FERNBEDIENUNG	3
BATTERIEINSTALLATION	4
LIEFERUMFANG	4
INBETRIEBNAHME	4
NETZWERKVERBINDUNG VORBEREITEN	4
HAUPTMENÜ.....	4
EINRICHTUNGSASSISTENT	4
EQUALISER.....	7
NETZWERK	7
ZEIT/DATUM.....	8
DISPLAYBELEUCHTUNG.....	8
SPRACHE	8
SOFTWARE UPDATE	8
INFO	8
INTERNET RADIO/PODCASTS	9
SPOTIFY	10
DAB.....	10
FM	12
USB	13
<i>BLUETOOTH</i>®	14
AUDIO IN	14
SLEEP	14
ALARM.....	14
UNDOK	15
KOPFHÖRER.....	15
AUF WERKSEINSTELLUNGEN ZURÜCKSETZTEN	15
FEHLERBEHEBUNG.....	15

BEDIENELEMENTE

VORDERSEITE

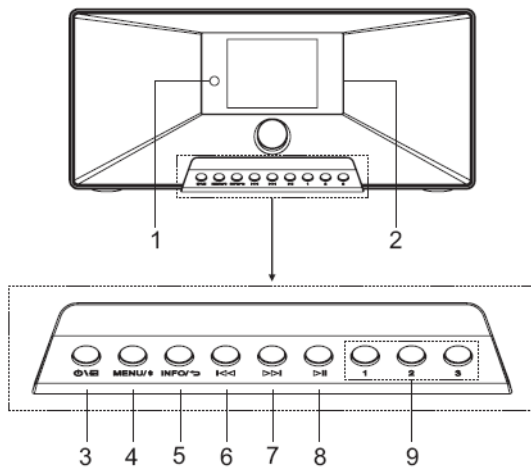

RÜCKSEITE

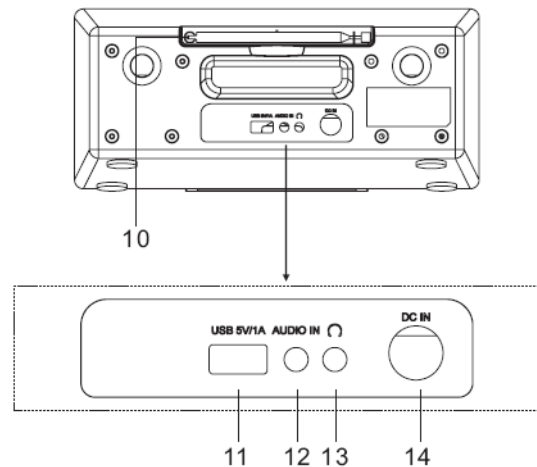

<p>1 Infrarot sensor</p> <p>2 Display</p> <p>3 </p> <p>* Drücken und halten Sie um das Gerät ein- oder auszuschalten</p> <p>* Drücken um zwischen den Funktionen zu wechseln</p> <p>4 MENU/ </p> <p>* Drücken um das Menü aufzurufen</p> <p>* Drücken und halten um ein Bluetooth Gerät zu koppeln, oder ein bereits verbundenes Gerät zu trennen</p> <p>5 INFO/ </p> <p>* Drücken um die Informationen von USB/DAB/FM und Internet Radio anzeigen zu lassen.</p> <p>* Drücken um zum vorherigen Menüpunkt zurückzukehren</p> <p>6 </p> <p>* Drücken um zum vorherigen Track im USB/BT/Internet Radio Modus zu springen.</p> <p>* Kurz drücken um die Feineinstellung im FM Modus vorzunehmen</p> <p>* Gedrückt halten um zur vorherigen Station im FM Modus zurückzuspringen</p>	<p>7 </p> <p>* Drücken um zum nächsten Titel zu springen</p> <p>* Kurz drücken um die Feineinstellung im FM Modus vorzunehmen</p> <p>* Gedrückt halten um zur nächsten Station im FM Modus zu springen</p> <p>8 </p> <p>* Drücken für Play and Pause bei USB, BT und Internet Radio</p> <p>9 1/2/3</p> <p>* Im DAB/FM/USB Modus drücken und halten um eine Station als Festsender zu speichern</p> <p>* Im DAB/FM/USB Modus, drücken um einen der drei Festsender aufzurufen.</p> <p>10 Antenne</p> <p>11 USB / 5V 1A Ausgang</p> <p>* Verbinden Sie ein USB-Speichergerät um Musik abzuspielen</p> <p>* Laden Sie ein Gerät an der USB-Buchse auf</p> <p>12 AUDIO IN</p> <p>13 Kopfhöreranschluss</p> <p>14 DC IN</p>
---	---

FERNBEDIENUNG

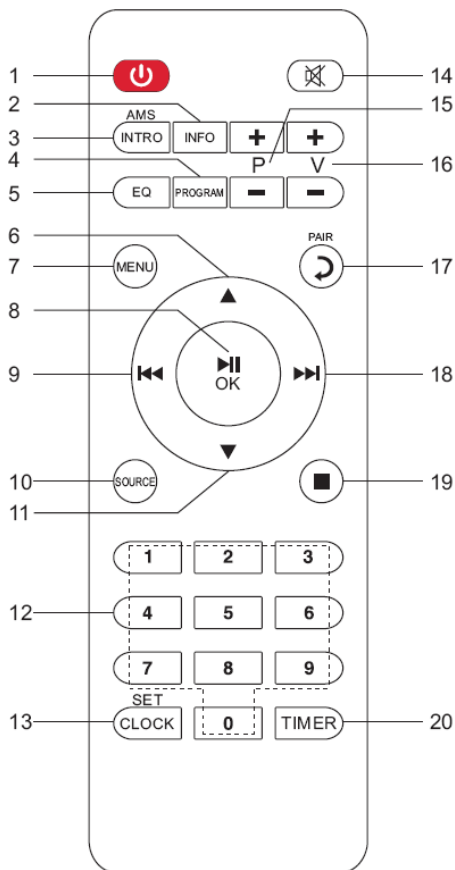

- 1
 - * Drücken zum Ein- oder Ausschalten des Geräts
- 2 INFO
 - * Drücken um die Informationen von USB/DAB/FM und Internet Radio anzeige zu lassen
- 3 INTRO/AMS
 - * Drücken zum erkunden aller Tracks
 - * Drücken um einen automatischen Suchlauf im DAB/FM Modus zu starten, erneutes drücken um den Suchlauf zu stoppen.
- 4 PROGRAM
 - * Drücken um die Wiedergabereihenfolge im USB Modus zu programmieren und die Festsender im DAB/FM und Internet Radio zu verwalten
 - * Gedrückt halten um einen Festsender zu speichern
- 5 EQ
 - * Drücken um den EQ zu wählen: Normal/Jazz/Rock/Classic/Pop/Mein EQ
- 6
 - * Drücken um nach oben zu navigieren

- 7 MENU
 - * Drücken um in das Menu zu gelangen
- 8 /OK
 - * Drücken für Play/Pause im BT/USB und Internet Radio
 - * Drücken um etwas im Menü zu bestätigen
- 9
 - * Gedrückt halten für schnellen Rücklauf im USB-Modus
 - * Drücken um zum vorherigen Track in USB zu springen
 - * Drücken um die Senderliste in DAB FM und Internet Radio aufzurufen
 - * Drücken für die Feinabstimmung in FM
 - * Gedrückt halten für die Manuelle Abstimmung in FM
- 10 SOURCE
 - * Drücken um die Quelle zu ändern (Internet Radio/Podcasts/Spotify/DAB/FM/USB/BT/AUDIO)
- 11
 - * Drücken um nach unten zu navigieren
- 12 0-9 Numerisch
- 13 CLOCK
 - * Gedrückt halten um die Uhrzeit einzustellen
- 14
 - * Drücken zum Stummschalten
- 15 P+/-
 - * Drücken Sie diese Taste, um den Anfang des aktuellen/ vorheriges/nachfolgendes Album in USB
 - * Drücken Sie diese Taste, um die vorherige/nächste Voreinstellung auszuwählen in FM und DAB
- 16 V+/-
 - * Drücken zum Lautstärke Erhöhen/Verringern
- 17 PAIR
 - * Drücken um einen Schritt zurück zu gehen
 - * Gedrückt halten um ein Gerät zu verbinden, drücken um ein Gerät zu entfernen
- 18
 - * Gedrückt halten für einen schnellen vorlauf
 - * Drücken um zum nächsten Track zu springen
 - * Drücken um die Senderliste in DAB/FM und internet radio anzuzeigen
 - * Drücken für Feinabstimmung in FM
 - * Gedrückt halten für manuelle Abstimmung in FM
- 19
 - * Drücken um die Wiedergabe im USB Modus zu Stoppen
- 20 TIMER
 - * Drücken um den Timer einzustellen

BATTERIEINSTALLATION

1. Drücken und schieben Sie die Batteriefachabdeckung zurück.
2. Legen Sie zwei AAA-Batterien polungsrichtig in das Batteriefach ein (siehe Abbildung im Batteriefach).
2. Schließen Sie wieder die Batteriefachabdeckung.

LIEFERUMFANG

- Hauptgerät
- Bedienungsanleitung
- Netzadapter
- Fernbedienung

INBETRIEBNAHME

Verwenden Sie nur den mitgelieferten Adapter!

Schließen Sie dann den Netzadapter an der Rückseite des Gerätes und an eine Steckdose an. Das Gerät zeigt die Startanzeige und ist anschließend betriebsbereit. Nach dem Einschalten spielt die zuletzt benutzte Quelle. Wenn das Gerät das erste Mal eingeschalten wird startet der Einrichtungsassistent.

NETZWERKVERBINDUNG VORBEREITEN

Vergewissern Sie sich, dass Sie das WLAN Netzwerk eingerichtet haben und über die WEP-, WPA- und WPA2-Passwörter zum Aktivieren der Verbindung verfügen.

Sie können die WPS-Funktion (Wi-Fi Protected Setup) auch für die Kopplung des Netzwerkgeräts mit dem Internetradio verwenden. Überprüfen Sie, ob die Indikatoren am Netzwerkgerät den entsprechenden Status anzeigen.

HAUPTMENÜ

Im Hauptmenü haben Sie folgende Auswahlmöglichkeiten: Internet Radio, Podcasts, Spotify, DAB, FM, USB, Bluetooth®, Audio-In, Schlummern und Alarm.

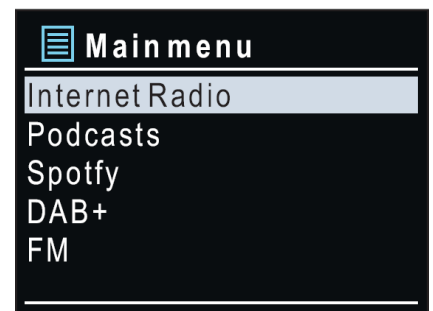

EINRICHTUNGSASSISTENT

Bei der ersten Inbetriebnahme fragt das System, ob Sie den Einrichtungs-Assistenten starten möchten. Der Einrichtungsassistent führt Sie durch die grundlegenden Einrichtungsparameter für Uhrzeit/Datum und Netzwerkverbindung. Um spätere Einstellungen zu ändern, sind alle Einstellungsfunktionen über das Einstellungsmenü zugänglich.

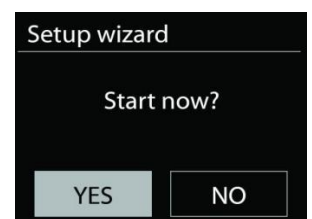

Hinweis: Wird der Einrichtungsassistent ohne Netzwerkeinrichtung vorzeitig abgebrochen, wird vom Gerät ein eigener Wifi Zugang generiert, damit das Gerät über die UNDOK-APP konfiguriert werden kann.

Netzwerkverbindungsindikator:

 = Netzwerkverbindung hergestellt.

 = Netzwerkverbindung nicht hergestellt.

1. Sprachen

Wählen Sie die Menüsprache aus.

2. Datenschutzverordnung (DSGVO)

Bei der Erstinstallation oder nach dem Zurücksetzen in die Werkseinstellung erscheint im Display die Datenschutzrichtlinie. Damit die Installation fortgesetzt werden kann bestätigen Sie diese Bitte mit der „OK“ Taste.

Weitere Informationen finden Sie unter www.frontiersmart.com/privacy

3. Einrichtungsassistent

Wählen Sie „JA“ um den Einrichtungsassistenten zu starten.

4. Uhrzeit / Datum / Anzeigeformat

Wählen Sie 12 oder 24 als Uhrzeitformat.

5. Automatische Aktualisierung

Datum und Uhrzeit können manuell oder automatisch via DAB, UKW oder Netzwerkverbindung aktualisiert werden.

Die automatische Aktualisierung erfolgt mit Daten, die via DAB, UKW oder das Internet übertragen werden. Die Uhrzeit wird nur in einem bestimmten Modus aktualisiert. Sie sollten daher einen Modus auswählen, den Sie regelmäßig verwenden.

DAB und UKW verwenden Zeitsignal- und Funkübertragung. Das Netzwerk verwendet ein Zeitsignal, das in einem beliebigen Netzwerkverbindungsmodus vom Internetradioportal gesendet wird.

6. Zeitzone / Sommerzeit

Stellen Sie Ihre Zeitzone ein. Falls in Ihrem Land aktuell die Sommerzeit verwendet wird, wählen Sie die Option der Sommerzeit

Manuelle Aktualisierung

Falls Sie die Option „Keine Aktualisierung auswählen“, werden Sie aufgefordert, die Uhrzeit und das Datum manuell einzustellen. Datum und Uhrzeit werden in den Formaten tt-mm-jjjj und hh:mm angezeigt.

Der aktivierte Wert blinkt. Stellen Sie den Wert mit „▼ / ▲“ ein. Drücken Sie nach der Einstellung eines Wertes den „OK“ Knopf, um zum nächsten Wert zu gelangen **Network**

7. Netzwerk**Netzwerkverbindung halten**

Wählen Sie diese Option um das Gerät im Standby mit dem Netzwerk in Verbindung zu halten, dadurch verbindet sich das Gerät schneller mit dem Internet, es kann mittels UNDOK APP eingeschaltet werden, allerdings ist die Standby -Leistungsaufnahme höher.

Suche nach dem Netzwerk

Das Gerät ist mit allen herkömmlichen Netzwerkprotokollen und Verschlüsselungs-Methoden kompatibel. Er sucht nach verfügbaren Netzwerken und listet diese für die Auswahl auf.

Im nächsten Schritt werden Sie aufgefordert, das Passwort einzugeben. Um das Passwort des Netzwerks einzugeben, verwenden Sie den Navigationsregler und bewegen Sie den Cursor durch die Zeichen; drücken Sie „OK“ zum Bestätigen. Es gibt drei Möglichkeiten, den Cursor innerhalb des Passworts rückwärts bis vor das erste Zeichen zu navigieren – Rücktaste, OK und Abbrechen.



Push button - WPS-Schnelltaste am Gerät

WPS-verschlüsselte Netzwerke werden durch WPS am Anfang des Netzwerknamens identifiziert, wenn der IR3500 den verfügbaren AP sucht. Verwenden Sie eine der folgenden Verbindungsmethoden: Am Gerät befindet sich die Kurzwahltaste WPS.

Druckknopf

Sie werden aufgefordert, die Verbindungstaste am Router zu drücken. Der Tuner sucht dann nach dem verbindungsreifen Netzwerk und stellt die Verbindung her.

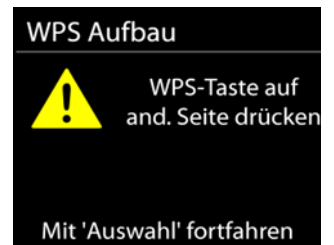

Pin

Das Gerät erzeugt einen 8-stelligen Code, geben sie diesen Code am Router ein.

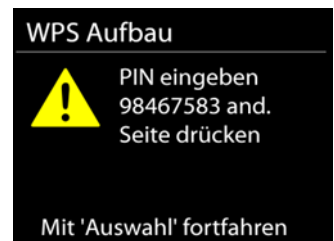

Skip WPS – WPS überspringen

Geben Sie das Passwort wie bei einem herkömmlich verschlüsselten Netzwerk ein.

Nähere Informationen zur Einrichtung eines WPS-verschlüsselten Netzwerks finden Sie in der Gebrauchsanleitung des WPS-Routers.

Fertigstellung

Es wird versucht das ausgewählte Netzwerk zu verbinden. Bei erfolgreichem Setup erscheint die Verbindungsbestätigung. Bei erfolgloser Verbindung kehrt das Gerät zur vorherigen Anzeige zurück und versucht es erneut.



Drücken Sie “OK” um den Einrichtungs-assistenten zu beenden.

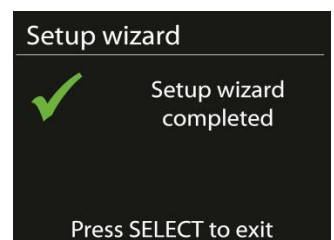

EQUALISER

Sie haben die Wahl aus verschiedenen voreingestellten EQs: Normal, Jazz, Rock, Classic, Pop und Mein EQ.

In "Mein EQ" haben Sie die Möglichkeit Ihre eigenen individuellen Klangeinstellungen mit Höhen und Tiefeneinstellung vorzunehmen.

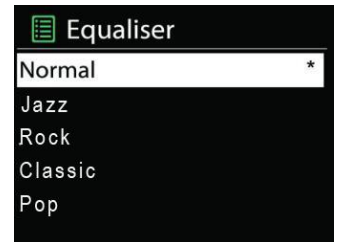

NETZWERK

- Netzwerk-Assistent**
Das Gerät beginnt mit der Suche nach AP SSID Netzwerken, geben Sie anschließend Ihr WEP / WPA Passwort ein oder drücken Sie die Taste/Pin/WPS überspringen, um eine Verbindung zum drahtlosen Netzwerk herzustellen.
- PBC Wlan Einrichtung**
Druckknopf einrichtung, dient einem AP welcher WPS (Wi-Fi Protected Setup) unterstützt.
- Einstellungen anzeigen**
Zeigen Sie die Informationen des aktuell verbundenen Netzwerks an: Aktive Verbindung, MAC-Adresse, WLAN Region, DHCP, SSID, IP-Adresse, Subnetzmaske, Gateway-Adresse, primärer DNS und sekundärer DNS.
- Manuelle Einstellungen**
Wählen Sie eine drahtlose Netzwerkverbindung und aktivieren oder deaktivieren Sie DHCP (Dynamic Host Configuration Protocol).
- Netzwerk profil**
Das Gerät merkt sich die letzten vier drahtlosen Netzwerke, mit denen es verbunden war, und versucht automatisch, eine Verbindung zu jedem von ihnen herzustellen, das es finden kann. Von hier aus können Sie die Liste der registrierten Netzwerke sehen. Sie können unerwünschte Netzwerke löschen, indem Sie drehen und drücken und dann JA wählen, um das Löschen zu bestätigen.
- Netzwerkverbindung halten**
Wenn Sie sich dafür entscheiden, die Netzwerkverbindung aufrechtzuerhalten, wird das WLAN nicht getrennt, auch wenn Sie sich im Standby-Modus befinden. Andernfalls ist die Verbindung nur in den Modi Internetradio und Musikplayer verfügbar. Diese Option ermöglicht es dem IR3500, in allen Betriebsmodi für das DLNA-Streaming bereit zu sein. Wenn Netzwerk verbunden bleiben ausgewählt ist, wird der Standby-Stromverbrauch erhöht.

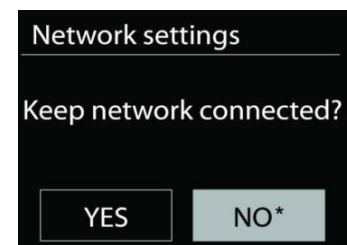

ZEIT/DATUM

Ihre Einstellmöglichkeiten sind manuell oder automatische Aktualisierung, Zeitformat, Zeitzone und Sommerzeit.

DISPLAYBELEUCHTUNG

Sie können die Displayhelligkeit sowohl im Betrieb (Hell, Mittel, Dunkel) als auch im gedimmten Zustand (Mittel, Dunkel) nach Ihren Wünschen anpassen. Zudem können Sie die Zeitspanne wählen, nach der sich das Display automatisch abschaltet (10-180 Sekunden)

SPRACHE

Wählen Sie eine der aufgeführten Sprachen aus.

SOFTWARE UPDATE

Von Zeit zu Zeit können Software-Upgrades mit Fehlerbehebungen und/oder zusätzlichen Funktionen erstellt werden. Sie können entweder manuell überprüfen oder das Gerät so einstellen, dass es regelmäßig automatisch überprüft (dies ist die Standardeinstellung). Wenn neuere verfügbare Software erkannt wird, werden Sie gefragt, ob Sie mit einem Update fortfahren möchten. Wenn Sie damit einverstanden sind, wird die neue Software heruntergeladen und installiert. Nach einem Software-Upgrade bleiben alle Benutzereinstellungen erhalten.

HINWEIS: Stellen Sie vor dem Starten eines Software-Upgrades sicher, dass das Gerät an eine stabile Hauptstromverbindung angeschlossen ist. Das Trennen der Stromversorgung während eines Upgrades kann das Gerät dauerhaft beschädigen.

INFO

Zeigt die aktuelle Software Version und die Geräte-ID.

INTERNET RADIO/PODCASTS

Das Gerät kann Tausende von Radiosendern und Podcasts aus der ganzen Welt via Breitband-Internetverbindung wiedergeben.

Wenn Sie Internetradio auswählen, kontaktiert das Gerät direkt das Frontier Silicon Internetradiportal (unterstützt von Airable), um die Liste der Sender zu abzurufen.

Falls Sie bereits einen Internetradiosender wiedergeben, können Sie die „↶“ Taste drücken, um zur vorherigen Menüeinstellung zurückzukehren, anstatt die Taste „MENÜ“ zu drücken und das erste Menü im Internetradiomodus zu öffnen.

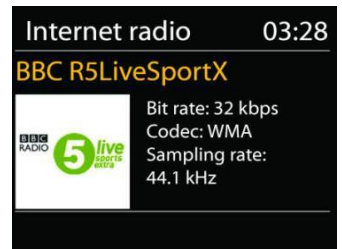

- **Last listened – Zuletzt gehört**

Wenn Sie Internet Radio starten wird automatisch die zuletzt gehörte Station abgespielt. Um eine andere zuletzt gehörte Station auswählen möchten, wählen Sie eine aus dieser Liste. Die zuletzt gehörte Station erscheint ganz oben in der Liste.

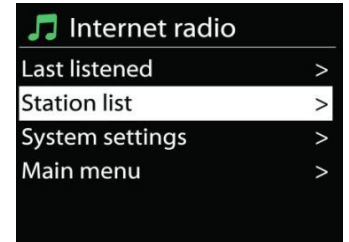

- **Stations Liste**

Suchen Sie nach Internet Sendern. Diese sind nach verschiedenen Kategorien sortiert, Länder, Genre, Populär und Neu. Sie können auch nach Schlüsselwörtern suchen.

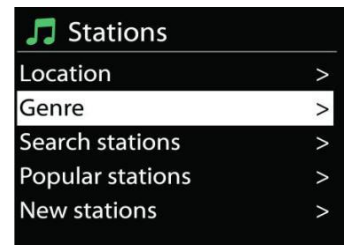

- **Favoriten**

Favoriten werden im Internetradio-Portal gespeichert und sind über alle Internetradios verfügbar, die unter demselben Konto registriert sind. Bevor Favoriten verwendet werden können, muss das Radio beim Internetradiportal registriert werden.

- **Presets**

Um einen Internetradiosender zu speichern, drücken und halten Sie die „PROGRAM“ Taste bis im Display die Anzeige für die Speicherung von Sendern erscheint und wählen Sie den Speicherplatz aus und bestätigen Sie die Auswahl mit „OK“. Oder drücken und halten Sie eine der drei Festsendertasten am Gerät bis am Display die Anzeige für die Speicherung der Sender erscheint.

Um einen Festsender aufzurufen geben Sie mit den Tasten 0-9 auf der Fernbedienung den Programmplatz ein oder Sie drücken die „PROGRAM“ Taste, wählen den gewünschten Sender aus und drücken die „OK“ Taste zum Bestätigen. Oder drücken Sie eine der drei Festsendertasten am Gerät um den gewünschten Sender aufzurufen.

- **Informationen zur aktuellen Wiedergabe**

Während der Wiedergabe werden im Display der Name und die Bezeichnung der Übertragung angezeigt. Um weitere Informationen anzuzeigen, drücken Sie die Taste „INFO“ am Gerät oder auf der Fernbedienung.

Mit jedem Drücken der Taste „INFO“ wird nacheinander eine andere Gruppe von Informationen angezeigt: Name/Titel, Genre/Standort, Zuverlässigkeit, Codec/Abtastrate, Wiedergabe-Puffer und aktuelles Datum.

SPOTIFY

Verwenden Sie Ihr Smartphone, Tablet oder Ihren Computer als Fernbedienung für Spotify. Unter spotify.com/connect erfahren Sie, wie.

Die Spotify-Software unterliegt den Lizenzen von Drittanbietern, die hier zu finden sind:

<https://www.spotify.com/connect/third-party-licenses>

DAB

Im DAB-Modus werden digitale DAB/DAB+ Radiosender empfangen und Informationen bzgl. Sender, Übertragung und Titelwiedergabedauer angezeigt.

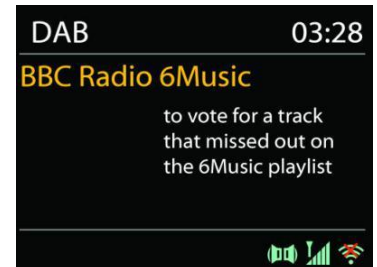

- **Radiosender suchen**

Wenn Sie den DAB-Radiomodus das erste Mal einschalten oder die Senderliste leer ist, führt das Gerät einen vollständigen Scan nach verfügbaren Sendern durch. Sie können die Suche auch manuell starten, um die Senderliste aus einem der nachfolgenden Gründe zu aktualisieren:

- Von Zeit zu Zeit sind andere Sender verfügbar.
- Falls der Empfang des ursprünglichen Scans nicht gut war, kann dies dazu führen, dass die Senderliste leer oder unvollständig ist.
- Falls der Empfang einiger Sender schlecht ist (Aussetzer), haben Sie die Möglichkeit, nur die Sender mit guter Signalstärke aufzulisten.



Um die Suche zu starten wählen, Sie die Option „Vollständiger Suchlauf“.

Nach Abschluss der Sendersuche zeigt das Radio eine Liste aller verfügbaren Sender an.

Um Sender zu entfernen, die angezeigt, jedoch nicht verfügbar sind, wählen Sie die Option „Senderbereinigung“.

- **Presets**

Um einen Radiosender zu speichern, drücken und halten Sie die „PROGRAM“ Taste bis im Display die Anzeige für die Speicherung von Sendern erscheint und wählen Sie den Speicherplatz aus und bestätigen Sie die Auswahl mit „OK“. Oder drücken und halten Sie eine der drei Festsendertasten am Gerät bis am Display die Anzeige für die Speicherung der Sender erscheint.

Um einen Festsender aufzurufen geben Sie mit den Tasten 0-9 auf der Fernbedienung den Programmplatz ein oder Sie drücken die „PROGRAM“ Taste, wählen den gewünschten Sender aus und drücken die „OK“ Taste zum Bestätigen. Oder drücken Sie eine der drei Festsendertasten am Gerät um den gewünschten Sender aufzurufen.

Informationen zur aktuellen Wiedergabe

Während der Übertragung werden der Sendername und die vom Sender übertragenen DLS-Informationen (Dynamic Label Segment) angezeigt; diese enthalten Echtzeitdaten wie z.B. Sendungsname, Titel und Kontaktinformationen. Stereoübertragungen sind oben im Display mit einem entsprechenden Icon gekennzeichnet. Um weitere Informationen anzuzeigen, drücken Sie die Taste „INFO“ am Gerät oder auf der Fernbedienung..

- **Einstellungen**

Komprimierung des Dynamikbereichs (DRC)

Falls Sie in einer lauten Umgebung Musik mit einem hohen Dynamikbereich anhören, können Sie den Audio-Dynamikbereich komprimieren. Leise Töne werden dadurch lauter und laute Töne leiser. Stellen Sie die Option DRC mit Aus, Niedrig oder Hoch ein.

Senderreihenfolge

Sie können die DAB-Radiosender alphanumerisch, als Ensemble oder gültige Sender sortieren.

Ensemble listen Sender auf, die gemeinsam auf dem gleichen Ensemble übertragen werden. Mit der Option Gültig werden zunächst gültige Sender alphanumerisch und anschließend nicht übertragene Sender angezeigt.

FM

Im UKW-Radiomodus werden analoge Radiosender über das UKW-Band empfangen und RDS-Daten (Radio Data System) Zusatzinformationen bzgl. des Sender angezeigt. (Sofern vorhanden)



Für die automatische Suche eines Radiosenders drücken und halten Sie die „**INTRO**“ Taste. Die Frequenzanzeige beginnt zu laufen und speichert alle verfügbaren Sender.

Für eine manuelle Abstimmung drücken Sie die „**◀◀**“ oder „**▶▶**“. Das Gerät stimmt die Sender in einer Schrittweite von 0,05 MHz ab.

- **Preset**

Um einen Radiosender zu speichern, drücken und halten Sie die „**PROGRAM**“ Taste bis im Display die Anzeige für die Speicherung von Sendern erscheint und wählen Sie den Speicherplatz aus und bestätigen Sie die Auswahl mit „**OK**“. Oder drücken und halten Sie eine der drei Festsendertasten am Gerät bis am Display die Anzeige für die Speicherung der Sender erscheint.

Um einen Festsender aufzurufen geben Sie mit den Tasten 0-9 auf der Fernbedienung den Programmplatz ein oder Sie drücken die „**PROGRAM**“ Taste, wählen den gewünschten Sender aus und drücken die „**OK**“ Taste zum Bestätigen. Oder drücken Sie eine der drei Festsendertasten am Gerät um den gewünschten Sender aufzurufen

- **Informationen zur aktuellen Wiedergabe**

Während der Übertragung werden im Display die Frequenz und – sofern RDS-Informationen verfügbar sind – der Sendername und andere RDS-Daten wie Sendungsname, Titel und Kontaktinformationen angezeigt. Falls keine Daten verfügbar sind, wird nur die Frequenz angezeigt. Stereoübertragungen sind oben im Display mit einem entsprechenden Icon gekennzeichnet.

Um weitere Informationen bzgl. der Sendung anzuzeigen, drücken Sie die Taste „**INFO**“ am Gerät.

- **Einstellungen**

Suchlaufeinstellungen

Per Standardeinstellung wird die UKW-Suche beendet, sobald ein verfügbarer Sender gefunden wurde. Diese Funktion kann dazu führen, dass ein Sender mit schlechtem Rauschabstand (Rauschen) wiedergegeben wird. Um die Scaneinstellungen dahingehend zu ändern, dass nur Sender mit guter Signalstärke empfangen werden, wählen Sie zunächst die Option „nur starke Sender“ und anschließend die Option Ja.

Audioeinstellungen



Alle Stereosender werden in Stereo wiedergegeben. Bei Sendern mit schlechterem Empfang kann dies zu einem schlechten Rauschabstand (Rauschen) führen. Um solche Sender in Mono wiederzugeben, wählen Sie die Option Schlechter UKW-Empfang: Nur in Mono wiedergeben und Ja.

USB







USB Wiedergabe

1. Verbinden Sie einen USB-Stick mit der USB-Buchse auf der Rückseite des Geräts.
2. Drücken Sie die “” am Gerät wiederholt oder drücken Sie die “**SOURCE**” Taste auf der Fernbedienung bis “USB” am Display angezeigt wird, um die USB-Funktion zu wählen.
3. Die Wiedergabe startet automatisch.

Hörbuch-Funktion

Sie können die Wiedergabe unterbrechen und an dem Punkt weiterhören wo die Wiedergabe unterbrochen wurde, (RESUME) indem Sie die “” Taste drücken und das Gerät abschalten oder einen andere Funktion nutzen. Wenn Sie die “” Taste und im Anschluss die “” Taste drücken, startet die Wiedergabe von vorne (Track 1).







Suche überspringen und suchen

- Drücken sie die “” Taste ein- oder mehrmals um einen/- oder mehrere Titel zurückzuspringen.
- Drücken Sie die “” Taste ein- oder mehrmals um einen/- oder mehrere Titel vorzuspringen.
- Drücken und halten Sie die “” Taste auf der Fernbedienung um im Titel zurück zu spulen sobald Sie an der gewünschten stelle im Titel sind drücken Sie die “” Taste um die Wiedergabe fortzusetzen.
- Drücken und halten Sie die “” Taste auf der Fernbedienung um im Titel vor zu spulen sobald Sie an der gewünschten Stelle im Titel sind drücken Sie die “” Taste um die Wiedergabe fortzusetzen.

Intro Funktion

Drücken Sie die “**INTRO**” Taste auf der Fernbedienung um von jedem gespeicherten Track die ersten 10 sekunden abzuspielen um den Anfang jedes Titels abzuspielen nacheinander ab dem ersten Lied. Die Spielzeit jedes Titels beträgt 10 Sekunden. Wenn Sie den gewünschten Titel hören, drücken Sie zweimal die Taste “”.

Wiedergabereihenfolge programmieren

1. Drücken Sie während der Wiedergabe die “” Taste auf der Fernbedienung.
2. Drücken Sie im Anschluss die “**PROGRAM**” Taste, es werden nun die Informationen “P01 T01” im Display angezeigt.
3. Wählen Sie den gewünschten Titel mit “” oder “” um es als P01, P02 etc. zu speichern.
4. Drücken Sie die “**PROGRAM**” Taste um den gewählten Titel zu bestätigen und fahren Sie mit dem nächsten Track fort.
5. Sobald Sie mit dem programmieren fertig sind, drücken Sie die “” Taste um Ihre Einstellungen zu bestätigen und die Wiedergabe zu starten.
6. In der programmierten Wiedergabe sind die Nummern auf der Fernbedienung unwichtig. Sie können nur mit den “ / ” Tasten zwischen den Liedern wechseln.
7. Wechseln Sie die Funktion oder drücken Sie die “” Taste zweimal um die Wiedergabereihenfolge zu löschen.

Hinweis: Sie können bis zu 20 Tracks speichern!

USB-Ladefunktion (5V 1A Buchse)

Verbinden Sie ein USB-Kabel mit der USB-Buchse um z.B ein Smartphone zu laden

BLUETOOTH®

Wenn Sie den *Bluetooth*®-Modus auswählen, aktiviert das Gerät die Kopplung und unten im Display blinkt das BT-Icon. Schalten Sie Ihr Smartphone, Tablet oder *Bluetooth*®-Gerät ein, um nach IR3500 zu suchen.

Nach der erfolgreichen Kopplung leuchtet die *Bluetooth*®-Anzeige stetig und hört auf zu blinken.

Um die BT-Kopplung zu beenden, müssen Sie Ihr Smartphone, Tablet oder andere *Bluetooth*®-Geräte ausschalten oder trennen



Drücken Sie die “▶||” Taste am Gerät oder auf der Fernbedienung, um die Musikwiedergabe zu starten oder zu unterbrechen. Sie können mit den Tasten “◀◀” oder “▶▶” zum vorherigen oder nächsten Titel gelangen.

AUDIO IN

Anschluss von DVD-Player / Set-Top-Box / TV-Ausgängen an analoge Eingänge der Soundkarte.

Verwenden Sie ein Cinch-Audiokabel, um die DVD-Player/TV-Ausgänge mit der AUX (L/R)-Eingangsbuchse des Soundboards zu verbinden.

SLEEP

Um den Sleep Timer einzustellen, wählen Sie “**SCHLUMMERN**” im Hauptmenü. Wählen Sie zwischen Sleep OFF, 15min, 30min, 45min oder 60min.

ALARM

Das Gerät bietet zwei unterschiedliche Weckfunktionen mit Schlummerfunktion, um das Gerät nach einer bestimmten Dauer einzuschalten. Sie können für jede Weckfunktion einen bestimmten Weckmodus einstellen.



Wählen Sie die Option „Wecker“ im Hauptmenü um einen Wecker einzustellen oder zu ändern

Wählen Sie den gewünschten Wecker (1 oder 2) und konfigurieren Sie dann die folgenden Einstellungen:

- Intervall: Aus, Täglich, Einmal, Wochenende oder Werktage
- Zeit
- Quelle: Summer, Internet Radio, DAB oder FM
- Programm: zuletzt gehört, P1 - 40,
- Volume: 0 - 32

Um die neuen Einstellungen zu aktivieren, scrollen Sie nach unten und wählen Sie „Speichern“. Die aktivierten Wecker werden unten links im Display mit einem entsprechenden Icon angezeigt.

UNDOK

Das Gerät unterstützt eine Fernbedienungsfunktion welche über die UNDOK –APP bereitgestellt wird. Die „UNDOK APP“ ist im „Apple App Store“ und bei „Google Android Play“ für den Download verfügbar.

Sie können mittels UNDOK das Gerät bedienen, Gerätegruppen erstellen und verwalten.

Folgende Funktionen sind mit der „UNDOK APP“ verfügbar::

- Gruppe erzeugen
- Gruppennamen vergeben
- Gruppen verwalten, Geräte zu Gruppe hinzufügen oder entfernen.
- Lautstärke für eine Gruppe oder individuelle Geräte ändern
- Geräte kontrollieren welche noch keiner Gruppe zugeordnet sind.
- Alle Funktionen des Geräts bedienen, inkl. Internet Radio, Media Player, USB Playback, DAB, FM, Bluetooth und AUX-In
- Einstellen des EQ für verschiedene Klangeinstellungen
- Schlummerzeit einstellen
- Den angezeigten Namen des Radios ändern.

KOPFHÖRER

Um privat Musik zu hören, verwenden Sie einen Kopfhörer mit 3,5-Stereo-Klinkenstecker und schließen Sie ihn an die Kopfhörerbuchse an. Die Lautsprecher werden dann stumm geschaltet.



Um mögliche Hörschäden zu vermeiden, hören Sie nicht über längere Zeit mit hoher Lautstärke.

AUF WERKSEINSTELLUNGEN ZURÜCKSETZTEN

Ein Werksreset setzt alle Benutzereinstellungen auf Standardwerte zurück, so dass Uhrzeit und Datum, Netzwerkkonfiguration und Voreinstellungen verloren gehen. Die aktuelle Softwareversion des IR3500 bleibt jedoch erhalten, ebenso wie die Registrierung beim Internetradioportal. Internetradio-Favoriten bleiben daher erhalten, es sei denn, Sie registrieren Ihren IR3500 erneut mit einem anderen Konto auf der Portal-Website.

FEHLERBEHEBUNG

Problem	Mögliche Lösung
Das Gerät schaltet sich nicht an.	Prüfen Sie ob der AC Adapter korrekt angeschlossen ist.
Gerät schaltet sich von selbst ab	Aufgrund von ErP2-Anforderungen und Umweltschutz schaltet das Gerät automatisch in den Standby-Modus, wenn länger als 15 Minuten keine Musik gespielt wird.
Kein Ton.	1. Schalten Sie den Ton an, Vielleicht ist das Gerät stumm geschaltet 2. Erhöhen Sie die Lautstärke.

	3. Vergewissern Sie sich das kein Kopfhörer oder Lautsprecher angeschlossen ist.
Es kann keine Internetverbindung hergestellt werden.	<ol style="list-style-type: none"> 1. Prüfen Sie die W-Lan Funktion (auch die Ihres Routers). 2. Versuchen Sie dem Gerät eine IP-Adresse zuzuteilen. 3. Versichern Sie sich, dass das eingegebene Passwort korrekt ist 4. Starten Sie den Router neu. <p>Platzieren Sie das Gerät näher an Ihrem Router</p>
Kein Radiosender gefunden.	<ol style="list-style-type: none"> 1. Prüfen Sie ihre Internetverbindung. 2. Der Sender ist möglicherweise aktuell nicht verfügbar, versuchen Sie es später erneut oder wählen Sie einen anderen Sender. 3. Die URL des Senders ist möglicherweise nichtmehr aktuell. Prüfen Sie ob der Sender mittlerweile auf einem anderen URL sendet.
Rauschen im FM Modus	Prüfen/Bewegen Sie die Antenne oder Positionieren Sie das Gerät anders
Keine Sender verfügbar/werden unterbrochen im DAB-Modus.	<ol style="list-style-type: none"> 1. Positionieren Sie das Gerät neu. 2. Führen Sie einen neuen Scan durch. 3. Prüfen Sie die lokale DAB Empfangslage.
Alarm funktioniert nicht.	<ol style="list-style-type: none"> 1. Schalten Sie den Alarm ein. 2. Wenn Sie keinen Ton empfangen werfen sie einen Blick auf die Lösung für „Kein Ton“. 3. Als Alarmquelle wurde eine Station eingestellt, aber es besteht keine Netzwerkverbindung. Ändern Sie die Alarmquelle oder konfigurieren Sie die Verbindung neu.
USB oder MP3 wird nicht erkannt.	<ol style="list-style-type: none"> 1. Prüfen Sie ob die Geräte ordnungsgemäß verbunden sind. 2. Manche USB-Speichermedien benötigen eine externe Stromversorgung. 3. Nicht alle MP3-Player werden erkannt, benutzen Sie stattdessen einen USB-Stick.
Internet-Fernbedienung erkennt oder verbindet sich nicht mit dem IR3500	<ol style="list-style-type: none"> 1. Starten sie die APP neu. (UNDOK) 2. Starten Sie den IR3500 neu.

Die aktuelle Version der Bedienungsanleitung kann unter www.soundmaster.de heruntergeladen werden

Technische Änderungen und Druckfehler vorbehalten

Copyright von Woerlein GmbH, 90556 Cadolzburg, www.soundmaster.de

Vervielfältigung nur mit Genehmigung von Woerlein GmbH.



ENVIRONMENTAL PROTECTION



Do not dispose of this product with the normal household waste at the end of its life cycle. Return it to a collection point for the recycling of electrical and electronic devices. This is indicated by the symbol on the product, user manual or packaging

The materials are reusable according to their markings. By reusing, recycling or other forms of utilization of old devices you make an important contribution to the protection of our environment.

Please contact your local authorities for details about collection points.

	WARNING Risk of electric shock Do not open!	
<p>Caution: To reduce the risk of electric shock, do not remove the cover (or back). There are no user serviceable parts inside. Refer servicing to qualified service personnel.</p>		



This symbol indicates the presence of dangerous voltage inside the enclosure, sufficient enough to cause electric shock.



This symbol indicates the presence of important operating and maintenance instructions for the device

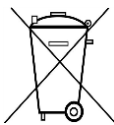

Used batteries are hazardous waste and NOT to be disposed of with the household waste! As a consumer you are legally obligated to return all batteries for environmentally responsible recycling – no matter whether or not the batteries contain harmful substances*)

Return batteries free of charge to public collection points in your community or shops selling batteries of the respective kind.

Only return fully discharged batteries

*) marked Cd = cadmium, Hg = mercury, Pb = lead

- Only use mercury and cadmium-free batteries.
- Used batteries are hazardous waste and NOT to be disposed of with the household waste!!!
- Keep batteries away from children. Children might swallow batteries.
- Contact a physician immediately if a battery was swallowed.
- Check your batteries regularly to avoid battery leakage.
- Batteries shall not be exposed to excessive heat such as sunshine, fire or the like.
- CAUTION: Danger of explosion if battery is incorrectly replaced
- Replace only with the same or equivalent type



To prevent possible hearing damage, do not listen at high volume levels for long periods

- Use the device in dry indoor environments only.
- Protect the device from humidity.
- This apparatus is for moderate climates areas use, not suitable for use in tropical climates countries.
- No objects filled with liquids, such as vases, shall be placed on the apparatus.

- The mains plug or an appliance coupler is used as the disconnect device, the disconnect devices shall remain readily operable.
- Connect this device to a properly installed and earthed wall outlet only. Make sure the mains voltage corresponds with the specifications on the rating plate.
- Make sure the mains cable stays dry during operation. Do not pinch or damage the mains cable in any way.
- A damaged mains cable or plug must immediately be replaced by an authorized service center.
- In case of lightning, immediately disconnect the device from the mains supply.
- Children should be supervised by parents when using the device.
- Clean the device with a dry cloth only.
- Do NOT use CLEANING AGENTS or ABRASIVE CLOTHS!
- Do not expose the device to direct sunlight or other heat sources.
- Install the device at a location with sufficient ventilation in order to prevent heat accumulation.
- Do not cover the ventilation openings!
- Install the device at a safe and vibration-free location.
- Install the device as far away as possible from computers and microwave units; otherwise radio reception may be disturbed.
- Do not open or repair the enclosure. It is not safe to do so and will void your warranty. Repairs only by authorized service/ customer center.
- No naked flame sources, such as lighted candles, should be placed on the unit.
- When you are necessary to ship the unit store it in its original package. Save the package for this purpose.
- In case of malfunction due to electrostatic discharge or fast transient (burst), remove and reconnect the power supply.
- If the unit is not using for a long period of time, disconnect it from the power supply by unplugging the power plug. This is to avoid the risk of fire.

TABLE OF CONTENT

LOCATIONS OF CONTROLS	2
REMOTE CONTROL	3
OPERATION YOUR REMOTE CONTROL	4
GETTING STARTED / SET UP	4
GET THE NETWORK ENVIRONMENT READY	4
MAIN MENU	4
SYSTEM SETTINGS	4
EQUALISER	6
NETWORK	6
TIME/DATE	7
BACKLIGHT	7
LANGUAGE	7
SOFTWARE UPDATE	7
INFO	7
INTERNET RADIO/PODCASTS	8
SPOTIFY	9
DAB	9
FM	11
USB	12
BLUETOOTH®	13
AUDIO IN	13
SLEEP	13
ALARM	13
UNDOK	14
HEADPHONE	14
FACTORY RESET	14
TROUBLESHOOTING	15

LOCATIONS OF CONTROLS

FRONT VIEW

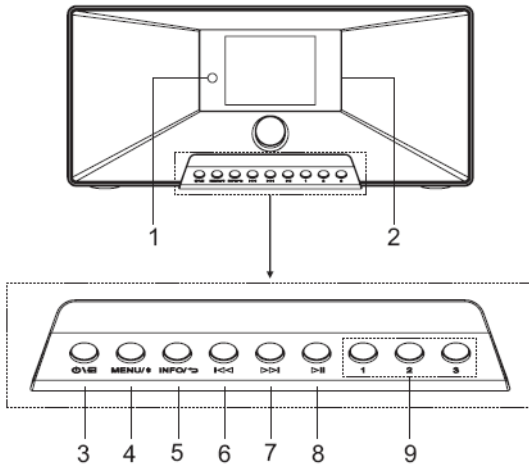

BACK VIEW

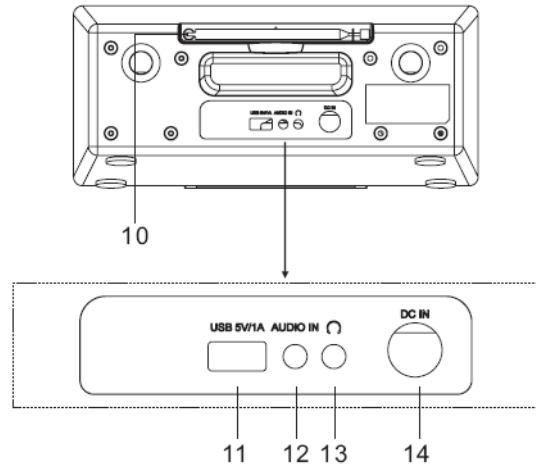

<p>1 Remote sensor</p> <p>2 Display</p> <p>3 * Press and hold for power on and power off * Press to change the source</p> <p>4 MENU/⌘ * Press to display the Menu * Press and hold to activate the pairing function in BT or disconnect the existing paired BT device</p> <p>5 INFO/↻ * Press to show the information in USB/DAB/FM and Internet radio mode * Press to return previous menu</p> <p>6 * Press to select previous track in USB/BT/Internet Radio mode * Short press to fine-tuning stations in FM mode * Long press to select previous station in FM mode</p> <p>7 * Press to select next track in USB/DAB/BT/Internet radio mode * Short press to fine-tuning stations in FM mode * Long press to select next station in FM mode</p>	<p>8 * Press to play and pause in USB, BT and Internet radio</p> <p>9 * IN DAB/FM/USB mode, press to select preset favorite stations * IN DAB/FM/USB mode, long press to set current station to favorite station</p> <p>10 ANTENNA</p> <p>11 USB / 5V 1A output * Connect to a USB device for music playback * Connect to recharge mobile device</p> <p>12 AUDIO IN</p> <p>13 Headphone socket</p> <p>14 DC IN</p>
---	---

REMOTE CONTROL

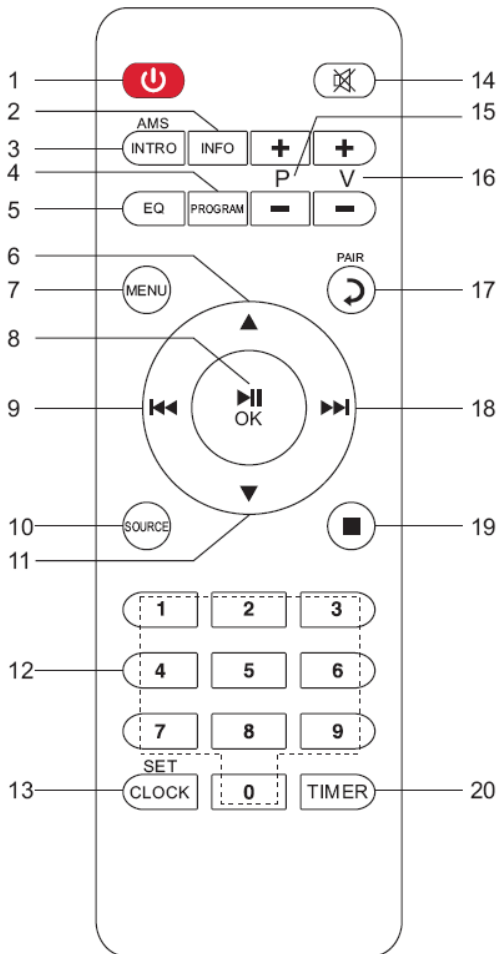

- 1
 - * Turn the unit ON or in STANDBY mode
- 2 INFO
 - * Press to show the information in USB/DAB/FM and Internet radio mode
- 3 INTRO/AMS
 - * Press to start browsing of all tracks in USB
 - * Press to automatically search for channel in DAB and FM; when in searching, press again can stop it.
- 4 PROGRAM
 - * Press to program in USB and preset channel in DAB, FM and internet radio
 - * Long press to save preset channels
- 5 EQ
 - * Press to select sound characteristics: Normal/Jazz/Rock/Classic/Pop/My EQ
- 6
 - * Press to move up on the menu screen

- 7 MENU
 - * Press to display the Menu
- 8
 - * Press to play/pause in BT/USB and internet radio
 - * To select or skip to subsequent menu in BT/USB and internet radio
- 9
 - * Press and hold for fast backward in USB
 - * Press to select previous track in USB
 - * Press to display the channel list in DAB FM and internet radio
 - * Press for fine tuning in FM
 - * Press and hold for manual tuning in FM
- 10 SOURCE
 - * Press to select the corresponding AUDIO source. (Internet Radio/Podcasts/Spotify/DAB/FM/USB/BT/AUDIO)
- 11
 - * Press to move down on the menu screen
- 12 0-9 numeric
- 13 CLOCK
 - * Press and hold to set clock
- 14
 - * Press to mute or resume the sound
- 15 P+/-
 - * Press to skip the beginning of current/previous/subsequent album in USB
 - * Press to select previous/next preset channel in FM and DAB
- 16 V+/-
 - * Press to increase/ decrease the volume level
- 17 PAIR
 - * Press to return to previous menu
 - * Press and hold to activate the pairing function in BT or disconnect the existing paired BT device
- 18
 - * Press and hold for fast forward in USB
 - * Press to select the next track in USB
 - * Press to display channel list in DAB/FM and internet radio
 - * Press for fine tuning in FM
 - * Press and hold for manual tuning in FM
- 19
 - * Press to stop playing in USB mode
- 20 TIMER
 - * Press to set the Timer

OPERATION YOUR REMOTE CONTROL

1. Press and slide the back cover to open the battery compartment of the remote control.
2. Insert two AAA size batteries. Make sure the (+) and (-) ends of the batteries match the (+) and (-) ends indicated in the battery compartment.
3. Close the battery compartment cover.

GETTING STARTED / SET UP

Connect the unit to a suitable power source using the power supply provided. After showing a starting screen, it will enter the last used listening mode. When the unit is started for the first time, the setup wizard will be launched automatically.

GET THE NETWORK ENVIRONMENT READY

Make sure you have setup the wireless network and you have the WEP, WPA or WPA2 security password to activate the connection.

You may also use the WPS (WiFi Protected Setup) function for easy pairing between the network device and IR3500. Check if the light indicators on the network device are in appropriate status.

MAIN MENU

Under the main menu, you can select the following modes: Internet Radio, Podcasts, Spotify, DAB, FM, USB, Bluetooth®, Audio-In, Sleep and Alarm.



SYSTEM SETTINGS

At the first time operation, system asks if you want to start the Setup Wizard. The Setup wizard guides you through the basic setup parameters for Time/Date and Network connection. To change any settings later all setting functions are accessible from the Settings Menu.

Note: If the setup wizard is terminated prematurely without a network setup, the device generates its own WiFi access so that the device can be configured using the UNDOK APP.

Network connection indicator:

📶 = Network connection established.

📶 = Network connection not established.

1. Language

Select the desired menu language.

2. Product privacy policy

So that the installation can continue, please confirm the privacy policy with the "NAVIGATE / OK" button.

Further information are available under www.frontiersmart.com/privacy

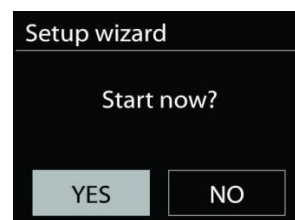

3. Setup wizard

Select the “YES” option to continue with the setup. If you select the “NO” option, the next display asks you whether the setup wizard should be started the next time the device is switched on.

4. Time/Date Display format

Select 12 or 24 as the time format.

5. Auto update

The time and date can be updated manually or automatically from DAB, FM or network. Auto update works with data sent over DAB, FM or the Internet. The clock is only updated when it is in a corresponding mode, so it is suggested to select a mode you use regularly. DAB and FM use time signals broadcast with radio transmissions. Network uses a time signal sent from the Internet radio portal when in any network connected mode.

6. Time zone/daylight

Set your time zone. If your country uses daylight saving and it is in effect, turn on the Daylight saving option. (only available when Auto update from Internet is selected)

Manual update

If you set No update, the wizard prompts you to set the time and date manually. The date and time are displayed as dd-mm-yyyy and hh:mm.

The active value appears as flashing. Adjust each value with the “NAVIGATE” knob. Once the value is set, press the knob to continue setting with next value.

7. Network

Keep Network connected

Select this option when the unit should the network connection in standby keep, when the function is confirmed, the unit wills faster connecting the internet and it is possible to switch on the unit with the “UNDOK” app. The standby power consumption is slightly increased with this function.

WLAN region

Select the WLAN region to obtain the optimal WLAN connectivity: Europe.

Scanning for the network

IR3500 is compatible with all common network protocols and encryption methods. It searches for the available networks and list them out for you. If the device is connected to the network with a LAN cable, select the item "Cable" in the selection.

For the wireless connection, you will be asked for input the encryption in the next step (**WiFi only!**). To enter the network’s key, use the “NAVIGATE” knob to move the cursor through the characters and press “OK” to confirm. As each character is selected, the key is built up near the top of the display.

There are three options accessible by tuning the navigate reel back before the first characters – Backspace, OK and Cancel.

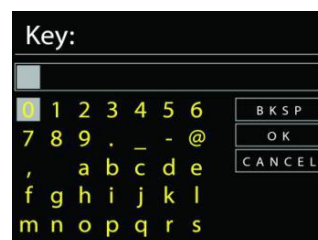

WPS encrypted network

WPS encrypted networks are identified by **WPS** at the start of the network name when the

IR3500 searches the available AP. Use one of the following methods of connection: There is the shortcut WPS key on the unit.

Push button

IR3500 prompts you to press the connect button on the router. It then scans for a ready Push Button Connect network and connects.

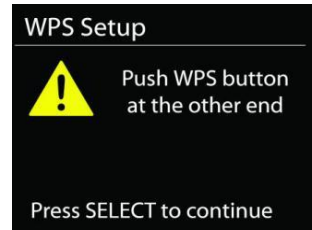

Pin

IR3500 generates an 8-digit code number which you enter into the wireless router, access point, or an external registrar.

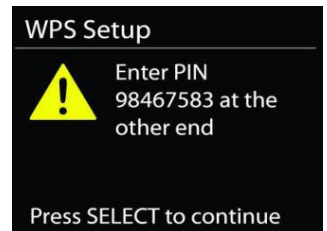

Skip WPS

Enter key as for a standard encrypted network.

For more information on setting up a WPS encrypted network, see your WPS router's instructions.

Completion

IR3500 attempts to connect to the selected network. It will show connected if the setup is successful. If connecting fails, IR3500 returns to a previous screen to try again.



Press "OK" to quit the setup wizard.

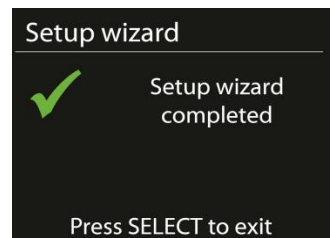

EQUALISER

Several preset EQ modes are available: Normal, Jazz, Rock, Classic, Pop and My EQ.

In the My EQ settings, you can create your own EQ with custom bass and treble settings.

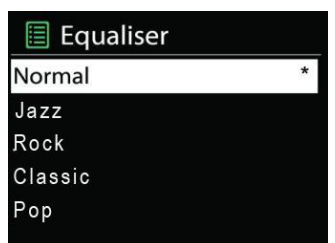

NETWORK

- **Network wizard**
 Enter to search AP SSID, then input the WEP / WPA key or choose Push Button/Pin/Skip WPS to connect to the wireless network.
- **PBC Wlan setup**

Push Button Configuration, it is to connect the AP that supports WPS (Wi-Fi Protected Setup).

- **View settings**

View the information of current connected network: Active connection, MAC address, WLAN region, DHCP, SSID, IP address, Subnet mask, Gateway address, Primary DNS and Secondary DNS.

- **Manual settings**

Choose wireless network connection and enable or disable DHCP (Dynamic Host Configuration Protocol).

- **Network profile**

IR3500 remembers the last four wireless networks it has connected to, and automatically tries to connect to whichever one of them it can find. From here you can see the list of registered networks. You can delete unwanted networks by turning and pressing then choosing YES to confirm delete.

- **Keep network connected**

If you choose to keep network connected, the WiFi will not disconnect even you are in standby mode. Otherwise, the connection will only available in internet radio and music player modes. This option allows IR3500 to be ready for DLNA streaming in any operating modes.

When Keep network connected is selected the standby power consumption is raised.



TIME/DATE

Set the time manually or automatically update, time format, time zone and daylight.

BACKLIGHT

You may change the backlight of each environment (Normal or DIM) to High, Medium High, Medium, Medium Low, Low or Off

LANGUAGE

Change it as your preference.

SOFTWARE UPDATE

From time to time, software upgrades may be created with bug fixes and/or additional features. You can either check manually or set IR3500 to check periodically automatically (this is the default). If newer available software is detected, you will be asked if you want to go ahead with an update. If you agree, the new software is then downloaded and installed. After a software upgrade, all user settings are maintained.

NOTE: Before starting a software upgrade, ensure that IR3500 is plugged into a stable main power connection. Disconnecting power during an upgrade may permanently damage the unit.

INFO

View the firmware version and the radio ID.

INTERNET RADIO/PODCASTS

IR3500 can play thousands of radio stations and podcasts from around the world through a broadband Internet connection.

When you select Internet radio, IR3500 directly contacts the Frontier Silicon Internet radio portal (which is supported by Airable) to get a list of stations.

The portal also enables multiple lists of favorite stations that you can personalize. If you are already listening to an Internet radio station, you can press “**BACK**” button to quickly return to the last visited branch of the menu tree, rather than “**MENU**” to go to the first menu of Internet radio mode.

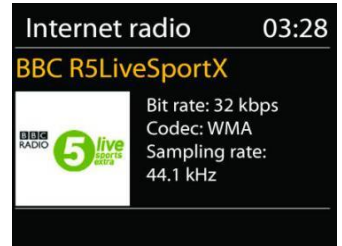

- **Last listened**

When Internet radio mode restarts, the last-listened station is selected. To select another recently used station, enter here to select the listed station. Most recent stations appear at the top of the list.

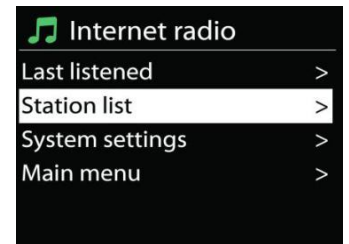

- **Station list**

Browse Internet broadcasts that organized into different categories, Location, Genre, Popular and New. You can also find the station with Search by keyword.

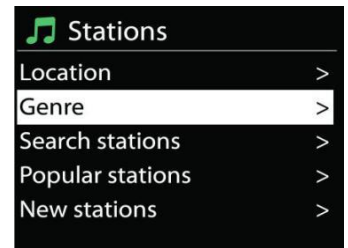

- **Favorites**

Favorites are stored with the Internet radio portal, and are available through all Internet radios registered on the same account. Before favorites can be used, the radio has to be registered with the Internet radio portal.

- **My added stations**

Even though the Internet radio portal contains thousands of stations, you may want to listen to stations not listed. You can add your own via the portal.

To register your IR3500, choose Station list > Help > Get access code to get your radio's unique portal access code first. (Do not confuse the portal access code with the Radio ID from System settings.

Visit the portal website at <http://nouvola.link/sr>

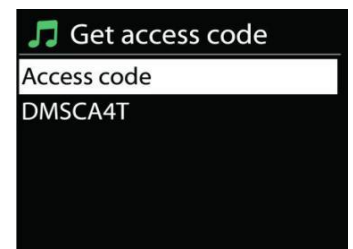

If this is your first visit to the portal, register for a new account, entering the following information:

- access code
- your e-mail address
- password
- radio model

If you already have an account and wish to add an additional radio, log in to your account and select My preferences > Add another Wi-Fi radio.

Once your radio is registered with the portal, you can immediately use the Internet radio favourites and added stations features.

- **Presets**

To store an Internet radio preset, press and hold the “PROGRAM” key on Remote Control until the display shows the “Save preset” screen. Select one of the 40 presets to save the current station and press “OK” to confirm.

To select a preset, press briefly the “PRESET” button or “PROGRAM” on Remote Control, then select one of the listed preset stations and press “OK” to confirm. Or press 0 to 9 on the Remote Control to directly recall the presets.

- **Now playing information**

While the stream is playing, the screen shows its name and description. To view further information, press “INFO” button on the radio or Remote Control. Each time you press “INFO” button, another set of information is displayed, cycle through name/description, genre/location, reliability, codec/sampling rate, playback buffer and today’s date.

SPOTIFY

Use your phone, tablet or computer as a remote control for Spotify. Go to spotify.com/connect to learn how

The Spotify Software is subject to third party licenses found here: <https://www.spotify.com/connect/third-party-licenses>

DAB

DAB mode receives DAB or DAB plus digital radio signal and displays information about the station, streaming audio and the program details.

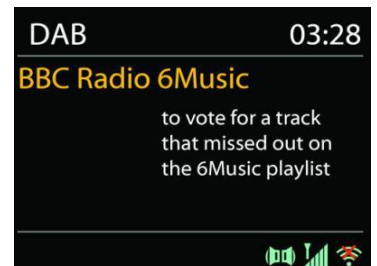

- **Scanning for stations**

The first time you select DAB radio mode, or if the station list is empty, IR3500 automatically performs a full scan to see what stations are available. You may also need to start a scan manually to update the list of stations for one of the following reasons:

- Available stations change from time to time.
- If reception was not good for the original scan, this may result in an empty or incomplete list of available stations.
- If you have poor reception of some stations (burbling), you may wish to list only stations with good signal strength.



To start a scan manually, choose Full scan. To scan only stations with good signal strength, select Local scan.

Once the scan is complete, the radio shows a list of available stations.

To remove stations that are listed but not available, choose Prune invalid.

- **Presets**

To store an Internet radio preset, press and hold the “**PROGRAM**” on Remote Control until the display shows the “Save preset” screen. Select one of the 40 presets to save the current station and press “**OK**” to confirm. Or press 0 to 9 on the Remote Control to store the current playing station into the preset directly.

To select a preset, press briefly the “**PRESET**” button on the unit or “**PROGRAM**” on Remote Control, then select one of the listed preset stations and press “**OK**” to confirm. Or press 0 to 9 on the Remote Control to directly recall the presets.

Now playing information

While the stream is playing, the screen shows its name and DLS (Dynamic Label Segment) information broadcast by the station giving real-time information such as program name, track title and contact details. Stereo broadcasts are indicated with an icon at the bottom of the screen. To view further information, press “**INFO**” button on the radio.

Each time you press “**INFO**” button on the radio, another set of information is displayed, cycling through DLS text, program type, ensemble name/frequency, signal strength/error rate, bite rate/codec/channels and today’s date.

- **Settings**

Dynamic range compression (DRC)

If you are listening to music with a high dynamic range in a noisy environment, you may wish to compress the audio dynamic range. This makes quiet sounds louder, and loud sounds quieter. You can change DRC as off, low or high.

Station order

You can choose the order of the DAB station list to be either Alphanumeric, Ensemble or Valid.

Ensemble lists groups of stations that are broadcast together on the same ensemble. Valid lists valid stations first, alphanumerically, then off-air stations.

FM



FM radio mode receives analogue radio from the FM band and displays RDS (Radio Data System) information about the station and where broadcast.

To full scan, press “**INTRO**” remote key. The frequency display starts to run and scans the FM full band.

To fine tune press the “◀◀” or “▶▶” remote key. The unit search in 0.05 MHz steps.

- **Preset**

To store an Internet radio preset, press and hold the “**PROGRAM**” button on Remote Control until the display shows the “Save preset” screen. Select one of the 40 presets to save the current station and press “**OK**” to confirm. Or press 0 to 9 on the Remote Control to store the current playing station into the preset directly.

To select a preset, press briefly the “**PRESET**” button or “**PROGRAM**” button on Remote, then select one of the listed preset stations and press “**OK**” to confirm. Or press 0 to 9 on the Remote Control to directly recall the presets.

- **Now playing information**

While the stream is playing, the screen shows its frequency, or if RDS signal is available, station name and any further RDS information such as program name, title and other details. Stereo broadcasts are indicated with an icon at the bottom of the screen. To view further information, press Info button on the radio.

Each time you press “**INFO**” button on the radio, another set of information is displayed, cycling through Radio text, program type, frequency and today’s date.

- **Settings**

Scan settings

Choose FM at first, it will go to a specific station playing. Then press “**MENU**” on the radio to get above table.

By default, FM scans stop at any available station. This may result in a poor signal-to-noise ratio (hiss) from weak stations. To change the scan settings to stop only at stations with good signal strength, select “Yes” after choosing Strong station only.

Audio settings

All stereo stations are reproduced in stereo. For weak stations, this may result in a poor signal-to-noise ratio (hiss). To play weak stations in mono, select FM weak reception: Listen in mono only and then YES.

USB

Connect a USB mass storage to this unit to enjoy the device's stored music through the powerful speakers of this unit.

USB playing

1. Insert the USB device into the USB port at the rear side of the unit.
2. Press the "⏮" button repeatedly on the unit or press the "SOURCE" button on the remote control until "USB" is displayed to select the USB function.
3. The playback will start automatically.

Resume function

You can pause and resume playback from the point where playback stopped (RESUME) by pressing the "■" button and turning off the power or switching functions. If you press the "■" button and then the "▶||" button again, playback starts again from the beginning (track 1).

Skip search and search

- Press the "⏮" button once or more to skip backward one or more tracks.
- Press the "▶||" button once or more to skip forward one or more tracks.
- Press and hold the "⏮" button on the remote control to search backward for the track position that you want to start playing from and press ▶|| to continue the playback.
- Press and hold the "▶||" button on the remote control to search forward for the track position that you want to start playing from.

Intro function

Press the "INTRO" button on the remote control to start play the beginning of each track consecutively from first song. The playing time of each track is 10 seconds. When you hear the desired track, press the "▶||" button twice.

Program mode

1. When playing music, press the "■" button on the remote control.
2. Then press the "PROGRAM" button, then the information "P01 T01" will be displayed on the screen.
3. Choose the desired track with the buttons "⏮" or "▶||" to store as P01, P02 etc.
4. Press the "PROGRAM" button to confirm the selected track and go to the next program setting.
5. After finished setting, press the "▶||" button to finalize and start the programmed playback.
6. In program playback, the numbers on the remote control are invalid. You can only press the "⏮ / ▶||" buttons to change the tracks.
7. Change the source or press the "■" button twice to clear the program setting.

Note: You can store up to 20 tracks!

For devices with a USB cable

1. Insert the plug of the USB cable (not supplied) into the USB socket at the rear side of the unit.
2. Insert the other plug of the USB cable into the output terminal of the USB device.

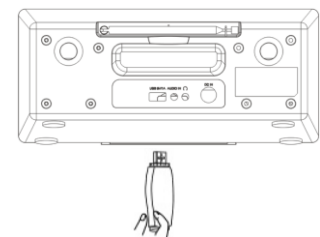

USB charging (5V $\overline{=}$ 1A socket only)

You can plug an USB cable in the USB socket to charge the mobile device.

Note:

If the USB device is corrupted, this unit will not be able to detect and play the music stored. Format the USB mass storage device and restore the music on the device with a computer.

BLUETOOTH®

When you select the Bluetooth mode, the device is entering to pairing and the BT icon at the bottom of the screen will flash.

Turn on your smartphone, tablet or other Bluetooth devices to search for the device.

The Bluetooth pairing name is "IR3500".

When pairing is successful, the Bluetooth indicator will light up and stop flashing.

To release BT pairing, turn off or unpair your smartphone, table or other Bluetooth devices.

Press "⏮" on the radio or Remote Control to start or pause the playback. You can press "⏪" or "⏩" on the radio or Remote Control to play the previous or next track.



AUDIO IN

Connecting DVD player / Set-Top Box / TV outputs to analogue inputs from the sound board.

Use a RCA audio cable to connect the DVD player/TV outputs with the AUX (L/R) input socket from the sound board.

SLEEP

To set the sleep timer, choose "SLEEP" in the main menu. Choose from Sleep OFF, 15mins, 30mins, 45mins or 60mins.

Once you select a sleep period, the system returns to the "Now playing" screen.

If you go under Main Menu to Sleep press "MENU" on the unit or Remote Control to return to the "Now playing" screen.

ALARM

There are two versatile wake-up alarms with snooze facility, and a sleep function to turn the system off after a set period. Each alarm can be set to start in a particular mode.

Select Alarm under Main menu to set or change an alarm.



Select the alarm number (1 or 2) then configure the following parameters:

- Enable: on/off, Frequency: Daily, Once, Weekends or Weekdays,
- Time
- Mode: Buzzer, Internet Radio, DAB or FM
- Preset: Last listened, 1 - 40,
- Volume: 0 - 32

To activate the new settings, scroll down and select Save.

The screen shows active alarms with an icon at the bottom left.

UNDOK

The IR3500 supports remote control from Apple iPhone, iPad and Android using the UNDOK app. The apps are available in Apple's app store and Google's android play.

The UNDOK app allows you to:

- Create a group
- Rename a group
- Edit a group – add, remove or delete one or more products
- Control a group - choose operating mode and browse for content
- Adjust volume for an entire group or for individual products within a group
- Control products which have not been assigned to any group
- Control all the modes of the IR3500, including Internet Radio, Media Player, USB playback, DAB, FM, Bluetooth and AUX-In
- Setting EQ for various audio presets
- Setting Sleep timer
- Editing the displayed name of the radio.
-

HEADPHONE

To listen to music privately, use headphones with a 3.5 stereo jack plug and connect it to the headphones socket. The speakers will then be muted.



To prevent possible hearing damage, do not listen at high volume levels for long periods.

FACTORY RESET

A factory reset resets all user settings to default values, so that time and date, network configuration and presets are lost. However, the IR3500's current software version is maintained, as is registration with the Internet radio portal. Internet radio favourites therefore remain unless you re-register your IR3500 with another account on the portal website.

TROUBLESHOOTING

Error	Remedy
The device does not switch on.	Check if the power adaptor is connected properly.
Switch automatically off	Due to ErP2 requirements and environmental protection, the unit automatically switches to standby mode when no music is played for more than 15 minutes.
No sound.	<ol style="list-style-type: none"> 1. Turn on the sound as it may be muted 2. Increase the volume. 3. Pull any connected headphone or speaker from the connector jack.
No network connection can be established.	<ol style="list-style-type: none"> 1. Try to set an IP address at the device. 3. Activate the DHCP function on the router and make the connection again at the device. 4. A firewall is activated on the network – set the respective program in such a way that access is possible. 5. Reboot the router
WiFi connection cannot be established.	<ol style="list-style-type: none"> 1. Check the availability of WLAN network on the router. 2. Place the device closer to the router. 3. Make sure the password is correct.
No station is found.	<ol style="list-style-type: none"> 1. Check the network as well as the access point and firewall. 2. The station may not be available currently, try it again later or select another station. 3. The link of the station is changed or the station no longer transmits – ask the provider for information. 4. The link of manual added station is not correct, make sure it is correct and re-enter.
Hiss in FM mode	Check/move the FM antenna or move the radio
No stations available / burbling / intermittent in DAB mode.	<ol style="list-style-type: none"> 1. Move the radio. 2. Rescan local stations only (high-strength). 3. Check the local DAB coverage.
Alarm does not work.	<ol style="list-style-type: none"> 1. Switch on the alarm. 2. Due to the volume setting, refer to the solutions of “No sound”. 3. The source of alarm was set to be station but there is no network connection. Change the source of alarm or reconfigure the connection.
USB driver or MP3 player is not detected.	<ol style="list-style-type: none"> 1. Check if the USB driver or MP3 player is plugged properly. 2. Some USB hard disks need external power supply, make sure it is connected to the power.

	3. Not all MP3 players can be read directly on the device – use an USB drive instead.
NetRemote does not show or connect to IR3500	<ol style="list-style-type: none"> 1. Reopen the App. 2. If you have several streaming from several devices at the same time, it may cause crash, reboot IR3500 and/or your device.
All other undetermined cases.	IR3500 may process large amount of data after a period of operation, no matter in which mode, it will cause the system freeze or malfunction. Reboot IR3500 if necessary.
	The normal function of the product may be disturbed by strong Electro-Magnetic Interference. If so, simply reset the product to resume normal operation by following the instruction manual. In case the function could not resume, please use the product in other location.
	The device may malfunction when used in areas with strong radio interference. The device will work properly again once there is no more interference.
	Under the environment with Conducted Immunity disturbance, the sample may malfunction. It will automatically recover to normal when the Conducted Immunity disturbance stopped.

The current instruction manual can be downloaded from www.soundmaster.de
 Technical changes and misprints reserved
 Copyright by Woerlein GmbH, 90556 Cadolzburg, www.soundmaster.de
 Duplication only with the permission of Woerlein GmbH.



PROTECTION DE L'ENVIRONNEMENT



Ne jetez pas ce produit avec les ordures ménagères lorsqu'il est usagé. Retournez-le à un point de collecte pour le recyclage des appareils électriques et électroniques. Cette recommandation est indiquée par le symbole sur le produit, le mode d'emploi ou l'emballage.

Les composants sont réutilisables en fonction de leur marquage. En réutilisant, recyclant ou employant autrement les vieux appareils, vous contribuerez de façon significative à la protection de notre environnement.

Veillez contacter vos collectivités locales pour vous renseigner sur les points de collecte

	ATTENTION	
Risque d'électrocution Ne pas ouvrir!		
Attention! Pour réduire le risque d'électrocution, ne retirez pas le couvercle (ou l'arrière). L'utilisateur ne peut entretenir aucune pièce à l'intérieur. Confiez l'entretien à un personnel qualifié. n'entretenir aucune pièce à l'intérieur. Confiez l'entretien à un personnel qualifié.		



Ce symbole indique la présence d'une tension dangereuse à l'intérieur de l'appareil, qui est suffisante pour provoquer un choc électrique.



Ce symbole indique la présence de consignes importantes de fonctionnement et d'entretien de pour l'appareil

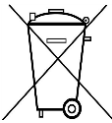

Les piles usages sont des déchets dangereux et ne doivent PAS être jetées avec les ordures ménagères ! La loi impose aux consommateurs de disposer de **toutes les piles** pour un recyclage écologique – et ce que les piles soient de contenance dangereuse ou pas*).

Disposer gratuitement des piles dans les points de collecte de votre communauté ou auprès des magasins détaillant les piles de même catégories.

Ne disposez que de piles entièrement vides.

***) marquée Cd = cadmium, Hg = mercure, Pb = plomb**

	Pour éviter des lésions auditives, n'écoutez pas à des niveaux sonores élevés pendant de longues périodes.
--	--

- N'utilisez l'appareil qu'à l'intérieur dans un lieu sec
- Protégez l'appareil contre l'humidité
- N'ouvrez pas l'appareil **RISQUE D'ELECTROCUTION !** Faites effectuer l'ouverture et l'entretien par un personnel qualifié
- Ne connectez cet appareil qu'à une prise murale correctement installée et reliée à la terre Assurez-vous que la tension principale corresponde aux recommandations de la plaque d'indice
- Assurez-vous que le câble d'alimentation reste au sec pendant le fonctionnement. Ne pincez pas le câble et ne l'endommagez d'aucune façon
- Un câble de réseau ou une prise abimés doivent être immédiatement remplacés par un centre agréé.
- En cas de tonnerre, débranchez immédiatement l'appareil de l'alimentation.
- Les enfants doivent être surveillés par leurs parents lorsqu'ils utilisent l'appareil.
- Ne nettoyez l'appareil qu'avec un tissu sec.
- N'utilisez PAS de PRODUITS DETERGENTS ou de CHIFFONS ABRASIFS !
- N'exposez pas l'appareil à la lumière directe du soleil ou toute autre source de chaleur
- Installez l'appareil dans un emplacement suffisamment ventilé pour éviter une accumulation de chaleur.
- Ne recouvrez pas les grilles d'aération !
- Installez l'appareil dans un emplacement sécurisé et sans vibrations.
- Ne pas installer l'appareil à proximité d'ordinateurs et fours à micro-ondes; sinon la réception de radio pourrait être perturbée.
- Ne pas ouvrir ou réparer l'appareil. Cela est dangereux et annulerait la garantie. La réparation doit être uniquement effectuée que par un centre de réparations / service agréé.
- N'utilisez que des piles au mercure et sans cadmium.
- Les piles usagées sont des déchets dangereux et ne doivent PAS être jetées avec les ordures ménagères !!! Ramenez les piles à votre point de vente ou aux points de collecte de votre ville.
- Eloignez les piles des enfants. Les enfants pourraient avaler les piles. En cas d'ingestion d'une pile, contactez immédiatement un médecin.
- Vérifiez régulièrement vos piles pour éviter les fuites.
- La prise de courant ou un coupleur d'appareil est utilisé comme dispositif de déconnexion, les dispositifs de déconnexion doivent rester facilement utilisables.
- Aucune source de flamme nue, telle que des bougies allumées, ne doit être placée sur l'appareil.
- Aucun objet rempli de liquide, tel que des vases, ne doit être placé sur l'appareil.
- Cet appareil, conçu pour les climats modérés, ne convient pas pour une utilisation dans les pays au climat tropical.

TABLE DES MATIERES

EMPLACEMENT DES COMMANDES.....	2
TÉLÉCOMMANDE.....	3
UTILISATION DE LA TÉLÉCOMMANDE.....	4
CONTENU DU PAQUET.....	4
MISE EN MARCHÉ/CONFIGURATION.....	4
PRÉPARER L'ENVIRONNEMENT RÉSEAU	4
MENU PRINCIPAL.....	4
LES PARAMÈTRES DU SYSTÈME	4
EQUALISER.....	7
RÉSEAU.....	7
HEURE/DATE	8
ÉCLAIRAGE D'AFFICHAGE	8
LANGUE	8
MISE À JOUR LOGICIELLE.....	8
INFO.....	8
RADIO INTERNET/PODCASTS	9
SPOTIFY	10
DAB.....	10
FM	12
USB.....	13
BLUETOOTH®	14
AUDIO IN	14
SOMMEIL.....	14
ALARME	14
UNDOK	15
CASQUE DE MUSIQUE.....	15
RÉINITIALISER AUX PARAMÈTRES D'USINE.....	15
DÉPANNAGE.....	15

EMPLACEMENT DES COMMANDES

VUE DE FACE

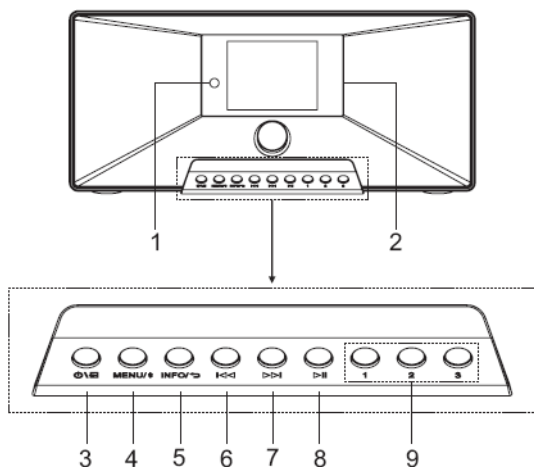

VUE ARRIÈRE

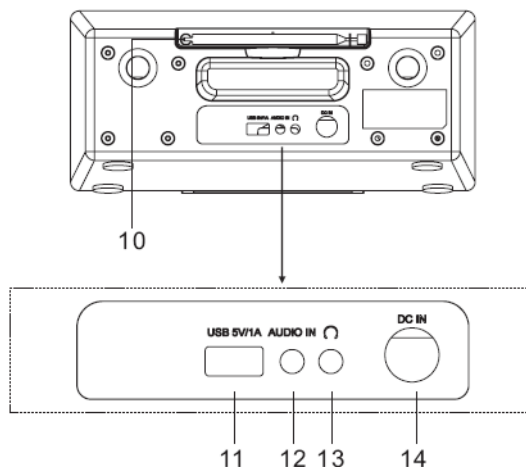

1	Capteur à distance Display	7	▶▶
2	⏻/☒		* Appuyez pour passer à la piste suivante dans l'USB / Passer au mode
3	* Appuyez et maintenez pour allumer ou éteindre l'appareil * Appuyez pour basculer entre les fonctions		* Appuyez brièvement pour affiner le Mode FM
4	MENU/⌘	8	* Maintenez enfoncé pour passer à la station suivante dans le Saut en mode FM
	* Appuyez pour entrer dans le menu * Appuyez et maintenez pour jumeler un appareil Bluetooth ou déconnecter un appareil déjà connecté		▶
5	INFO/↻	9	* Appuyez pour lire et mettre en pause en USB, BT et radio Internet
	* Appuyez pour afficher les informations de affichage USB / DAB / FM et radio Internet. * Appuyez pour revenir à l'élément de menu précédent		1/2/3
6	◀◀		* Appuyez et maintenez en mode DAB / FM / USB pour mémoriser une station en tant que station pré-réglée
	* Appuyez pour aller à la piste précédente dans Passer au mode USB / BT / Radio Internet. * Appuyez brièvement pour affiner le mode FM * Appuyez et maintenez pour revenir à la station précédente en mode FM		* En mode DAB/FM/USB, appuyez sur une des trois stations pré-réglées.
		10	Antenne
		11	USB / 5V 1A Fusil
			* Connectez un périphérique de stockage USB au Jouer de la musique
			* Charger un appareil sur le bus USB
		12	ENTRÉE AUDIO
		13	Connexion casque
		14	DC IN

TÉLÉCOMMANDE

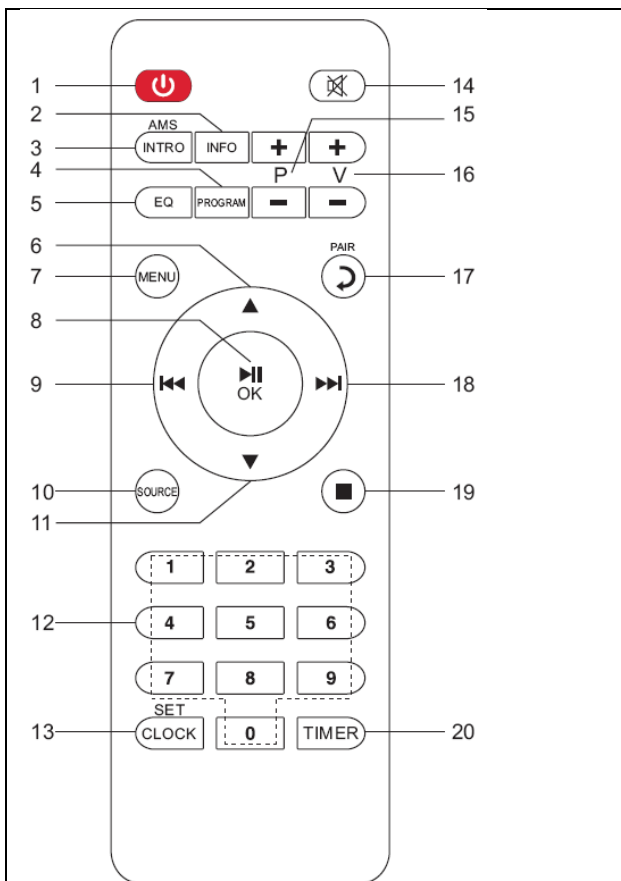

- 1
 - * Appuyez pour allumer ou éteindre l'appareil
- 2 INFO
 - * Appuyez pour afficher les informations de Affichage USB / DAB / FM et radio Internet
- 3 INTRO/AMS
 - * Appuyez pour explorer toutes les pistes
 - * Appuyez pour lancer une recherche automatique en mode DAB/FM, appuyez à nouveau pour arrêter la recherche.
- 4 PROGRAM
 - * Appuyez pour programmer l'ordre de lecture en mode USB et pour gérer les stations présélectionnées en DAB/FM et radio Internet
 - * Maintenez enfoncé pour mémoriser une station prééglée
- 5 EQ
 - * Appuyez pour sélectionner l'égaliseur : Normal / Jazz / Rock / Classique / Pop / Mon égaliseur
- 6
 - * Appuyez pour naviguer vers le haut

- 7 MENU
 - * Appuyez pour accéder au menu
- 8 /OK
 - * Appuyez sur pour lecture/pause dans le BT/USB et Radio Internet
 - * Appuyez pour confirmer quelque chose dans le menu
- 9
 - * Maintenez enfoncé pour un retour rapide en mode USB
 - * Appuyez pour passer à la piste précédente en USB
 - * Appuyez pour afficher la liste des stations en DAB
- 10 SOURCE
 - Accédez à la radio FM et Internet
 - * Appuyez pour affiner la FM
 - * Maintenez enfoncé pour le réglage manuel en FM
- 11
 - * Appuyez pour naviguer vers le bas
- 12 0-9 Numériquement
- 13 CLOCK
 - * Maintenez enfoncé pour régler l'heure
- 14
 - * Appuyez pour couper le son
- 15 P+/-
 - * Appuyez pour sauter le début de la album précédent/suivant en USB
 - * Appuyez pour sélectionner le prééglage précédent/suivant canal en FM et DAB
- 16 V+/-
 - * Appuyez pour augmenter/diminuer le volume
- 17 PAIR
 - * Appuyez pour revenir en arrière
 - * Appuyez et maintenez pour connecter un appareil, appuyez pour supprimer un appareil
- 18
 - * Maintenez enfoncé pour avancer rapidement
 - * Appuyez pour passer à la piste suivante
 - * Appuyez pour afficher la liste des stations en DAB / FM et affichage radio internet
 - * Appuyez pour affiner la FM
 - * Maintenez enfoncé pour le réglage manuel en FM
- 19 FM
 - * Appuyez pour arrêter la lecture en mode USB
- 20 TIMER
 - * Appuyez pour régler la minuterie

UTILISATION DE LA TÉLÉCOMMANDE

1. Appuyez et faites glisser le couvercle arrière pour ouvrir le compartiment à piles de la télécommande.
2. Insérez deux piles de type AAA. Assurez-vous que les polarités (+) et (-) des piles correspondent aux signes (+) et (-) gravés dans le compartiment à piles.
2. Remettez en place le couvercle du compartiment à piles.

CONTENU DU PAQUET

- Unité principale
- Manuel d'instructions
- Adaptateur secteur
- Télécommande

MISE EN MARCHE/CONFIGURATION

Utilisez uniquement l'adaptateur fourni!

Branchez l'appareil à une source d'alimentation appropriée à l'aide du bloc d'alimentation fourni. Après avoir affiché un écran de démarrage, il accède au dernier mode d'écoute utilisé. Lorsque l'appareil est allumé pour la première fois, l'assistant d'installation est lancé automatiquement.

PRÉPARER L'ENVIRONNEMENT RÉSEAU

Assurez-vous que le réseau Wi-Fi est correctement installé et que vous disposez du mot de passe WEP, WPA ou WPA2 pour activer la connexion.

Vous pouvez également utiliser la fonction WPS (WiFi Protected Setup) pour un couplage facile entre le périphérique réseau et l'appareil. Vérifiez que les témoins lumineux sur le périphérique réseau indiquent le statut approprié.

MENU PRINCIPAL

Vous avez les options suivantes dans le menu principal: Internet Radio, Podcasts, Spotify, DAB, FM, USB, Bluetooth®, Audio-In, Sleep et Alarm.

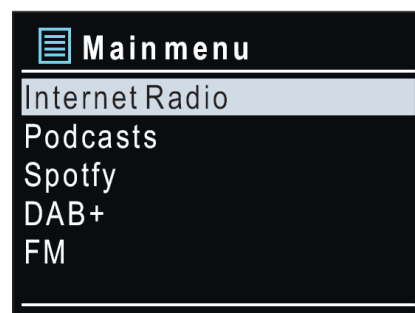

LES PARAMÈTRES DU SYSTÈME

Lors du démarrage initial, le système vous demande si vous souhaitez démarrer l'assistant de configuration. L'assistant de configuration vous guide à travers les paramètres de configuration de base pour l'heure/la date et la connexion réseau. Pour modifier les paramètres ultérieurement, toutes les fonctions de réglage sont accessibles via le menu des paramètres.



Remarque: si l'assistant de configuration se termine prématurément sans configuration réseau, l'appareil génère son propre accès WiFi afin que l'appareil puisse être configuré à l'aide de l'application UNDOK.

Indicateur de connexion réseau :

 = Connexion réseau établie.

 = Connexion réseau non établie.

1. Langue

Sélectionnez la langue du menu

2. Démarrage du système

Au début de la première installation ou après une réinitialisation d'usine, la politique de confidentialité du produit apparaîtra en premier à l'écran. Pour continuer l'installation, veuillez confirmer avec le bouton « **OK** ».

De plus amples informations sont disponibles sur www.frontiersmart.com/privacy

3. Assistant de configuration

Sélectionnez « Yes » pour lancer l'assistant d'installation.

4. Format d'affichage de l'heure/de la date

Sélectionnez le format horaire 12 ou 24 heures.

5. Actualisation automatique

La date et l'heure peuvent être mises à jour manuellement ou automatiquement depuis la connexion DAB, FM ou le réseau.

La mise à jour automatique fonctionne avec les données envoyées via la réception DAB, FM ou internet. L'horloge ne peut être mise à jour que dans le mode correspondant, il est donc conseillé de sélectionner un mode que vous utilisez régulièrement.

DAB et FM utilisent les signaux horaires des transmissions radio. Le réseau utilise le signal horaire envoyé par le portail de la radio internet lorsque l'appareil est réglé sur un mode connecté au réseau.

6. Fuseau horaire/Heure d'été

Réglez votre fuseau horaire. Si votre pays utilise l'heure d'été au moment du réglage, activez l'option heure d'été

7. Mise à jour manuelle

Si vous ne choisissez pas l'option mise à jour automatique, l'assistant de configuration vous demandera de régler la date et l'heure manuellement. La date et l'heure sont affichées comme suit : jj-mm-aaaa and hh:mm.

La valeur activée clignote. Définissez la valeur avec « ▼ / ▲ ». Après avoir défini une valeur, appuyez sur le bouton « **OK** » pour passer à la valeur suivante

8. Réseau

Garder le réseau connecté

Sélectionnez cette option lorsque certaines fonctions de cet appareil requièrent la connexion au réseau ; lorsque cette option est sélectionnée, l'appareil se connecte rapidement à l'Internet et il est possible d'allumer l'appareil via l'application « UNDOK ».

Recherche de réseau

L'appareil est compatible avec la plupart des protocoles réseau et des méthodes de cryptage. Il recherche les réseaux disponibles et les liste pour que vous puissiez faire votre sélection.

Pour une connexion sans fil, la prochaine étape consiste à saisir le mot de passe de cryptage. Pour saisir la clé du réseau, utilisez le bouton «**NAVIGATE**» pour déplacer le curseur entre les caractères et confirmez en appuyant sur «**OK**». Alors que chaque caractère est sélectionné, la touche apparaît en haut de l'écran.

Avant les trois premiers caractères, trois options sont accessibles via la molette de navigation - «**Backspace**», «**OK**» et «**Cancel**».

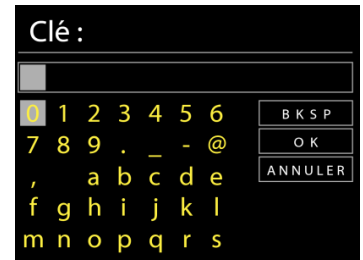

Réseau à cryptage « WPS »

Des indications sur le type de réseau apparaissent – si votre périphérique réseau prend en charge la fonction WPS, [WPS] s'affiche avant le SSID (le nom du dispositif réseau).

Sélectionnez celui auquel vous souhaitez vous connecter. Utilisez l'une des méthodes de connexion suivantes :

Il existe une touche de raccourci WPS sur le point d'accès.

Bouton poussoir

L'appareil vous demande d'appuyer sur la touche de connexion du routeur. Il recherche ensuite un réseau disponible via le bouton poussoir et s'y connecte.

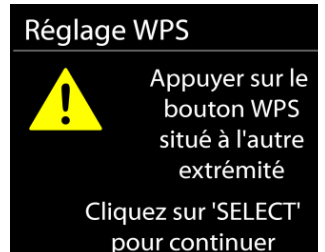

Code pin

L'appareil génère un code à huit chiffres à saisir dans votre routeur sans fil, dans le point d'accès ou par enregistrement externe.

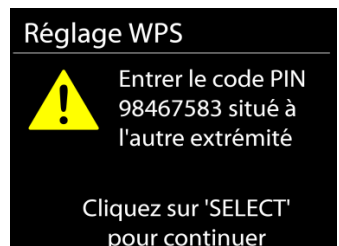

Sauter WPS

Touche entrée comme pour une connexion à un réseau avec un cryptage standard.

Pour plus d'informations sur les réglages d'un réseau à cryptage WPS, veuillez consulter les instructions de votre routeur WPS.

ACHÈVEMENT

Une tentative est effectuée sur le réseau sélectionné relia. Si la configuration est réussie, le Confirmation de connexion. Si la connexion échoue l'appareil revient à l'affichage précédent et essayez à nouveau.

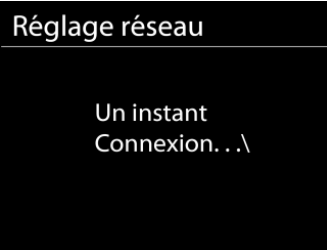

Appuyez sur « **OK** » pour quitter l'assistant de configuration.

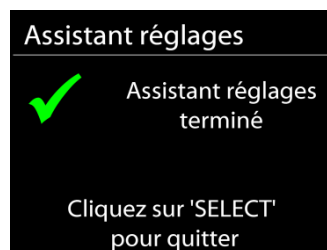

EQUALISER

Vous pouvez choisir parmi différents égaliseurs prédéfinis: Normal, Jazz, Rock, Classique, Pop et Mein EQ.

Dans « My EQ », vous avez la possibilité de faire vos propres réglages sonores individuels avec des réglages d'aigus et de basses.



RÉSEAU

- **Assistant réseau**
L'appareil commencera à rechercher les réseaux AP SSID, puis entrez votre mot de passe WEP / WPA ou appuyez sur le bouton / Pin / WPS Skip pour vous connecter au réseau sans fil.
- **Installation WiFi PBC**
Push Button Configuration, est utilisé par un point d'accès qui prend en charge WPS (Wi-Fi Protected Setup).
- **Paramètres d'affichage**
Afficher les informations du réseau actuellement connecté : connexion active, adresse MAC, WLAN région, DHCP, SSID, adresse IP, masque de sous-réseau, adresse de passerelle, DNS principal et DNS secondaire.
- **Paramètres manuels**
Choisissez la connexion réseau sans fil et activez ou désactivez DHCP (Dynamic Host Configuration Protocol).

- **Profil réseau**

Cet appareil mémorise les quatre derniers réseaux sans fil auxquels il s'est connecté et essaie automatiquement de se connecter à celui qu'il peut trouver. De là, vous pouvez voir la liste des réseaux enregistrés. Vous pouvez supprimer les réseaux indésirables en tournant et en appuyant sur puis en choisissant OUI pour confirmer la suppression.

- **Gardez le réseau connecté**

Si vous choisissez de rester connecté au réseau, le WiFi ne se déconnectera pas même si vous êtes en mode veille. Sinon, la connexion ne sera disponible qu'en modes radio Internet et lecteur de musique. Cette option permet à l'IR3500 d'être prêt pour le streaming DLNA dans tous les modes de fonctionnement.

Lorsque Garder le réseau connecté est sélectionné, la consommation d'énergie en veille est augmentée



HEURE/DATE

Vos options de réglage sont la mise à jour manuelle ou automatique, le format de l'heure, le fuseau horaire et l'heure d'été.

ÉCLAIRAGE D'AFFICHAGE

Vous pouvez adapter la luminosité de l'écran à vos besoins aussi bien en fonctionnement (clair, moyen, sombre) qu'à l'état tamisé (moyen, sombre).

De plus, vous pouvez sélectionner la période de temps après laquelle l'affichage s'éteint automatiquement (10-180 secondes)

LANGUE

Sélectionnez l'une des langues répertoriées.

MISE À JOUR LOGICIELLE

De temps en temps, des mises à niveau logicielles peuvent être créées avec des corrections de bogues et/ou des fonctionnalités supplémentaires. Vous pouvez soit vérifier manuellement, soit configurer l'IR3500 pour qu'il vérifie périodiquement automatiquement (il s'agit de la valeur par défaut). Si un logiciel disponible plus récent est détecté, il vous sera demandé si vous souhaitez procéder à une mise à jour. Si vous êtes d'accord, le nouveau logiciel est alors téléchargé et installé. Après une mise à niveau logicielle, tous les paramètres utilisateur sont conservés.

REMARQUE : Avant de commencer une mise à niveau logicielle, assurez-vous que l'IR3500 est branché sur une connexion d'alimentation principale stable. Débrancher l'alimentation pendant une mise à niveau peut endommager définitivement l'appareil.

INFO

Affiche la version actuelle du logiciel et l'ID de l'appareil.

RADIO INTERNET/PODCASTS

L'appareil peut accéder à des milliers de stations radio et podcasts à travers le monde via une connexion internet à bande passante.

Lorsque vous sélectionnez la radio internet, l'appareil contacte directement le portail de radio internet Frontier Silicon (pris en charge par Airable) pour obtenir une liste de stations.

Si vous êtes déjà en train d'écouter une station radio via internet, vous pouvez appuyer sur la touche « ↶ » pour revenir rapidement à la dernière branche visitée du menu arborescent, plutôt que sur la touche « **MENU** » qui vous ferait revenir au menu principal.



- **Dernière écoute**

Lorsque vous démarrez la radio Internet, la dernière station que vous avez écoutée est lue automatiquement. Pour sélectionner une autre station écoutée en dernier lieu, sélectionnez-en une dans cette liste. La dernière station que vous avez écoutée apparaît en haut de la liste.

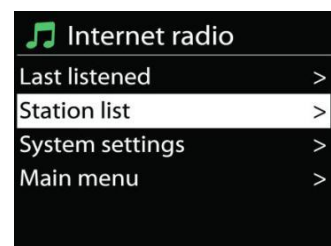

- **Liste des stations**

Recherchez des chaînes Internet. Ceux-ci sont triés par différentes catégories, pays, genre, populaires et nouveaux. Vous pouvez également rechercher des mots-clés.

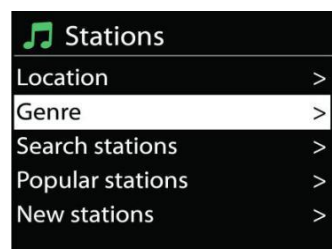

- **Favoris**

Les favoris sont stockés dans le portail radio Internet et sont disponibles à partir de toutes les radios Internet enregistrées sous le même compte. Avant de pouvoir utiliser les favoris, la radio doit être enregistrée sur le portail radio Internet.

- **Préconfigurations**

Pour mémoriser une station radio Internet, maintenez enfoncée la touche « **PRESET** » jusqu'à ce que l'affichage de mémorisation des stations apparaisse, puis sélectionnez l'emplacement de mémorisation et validez votre choix par « **OK** ». Ou appuyez sur l'un des trois boutons de station pré-réglée de l'appareil et maintenez-le enfoncé jusqu'à ce que l'écran affiche la station à mémoriser.

Pour appeler une station pré-réglée, saisissez la position du programme à l'aide des touches 0-9 de la télécommande ou appuyez sur la touche "**PRESET**", sélectionnez la station souhaitée et appuyez sur la touche "**OK**" pour valider. Ou appuyez sur l'un des trois boutons de station pré-réglée de l'appareil pour appeler la station souhaitée.

Informations sur la lecture en cours

Pendant la lecture, le nom et la description de la transmission s'affichent à l'écran. Pour afficher d'autres informations, appuyez sur la touche "**INFO**" de l'appareil ou de la télécommande.

A chaque appui sur la touche **INFO**, un groupe d'informations différent s'affiche successivement : nom/titre, genre/lieu, fiabilité, codec/taux d'échantillonnage, buffer de lecture et date actuelle.

SPOTIFY

Utilisez votre téléphone, tablette ou ordinateur comme télécommande pour Spotify. Allez sur [spotify.com/connect](https://www.spotify.com/connect) pour savoir comment.

Le logiciel Spotify est soumis à des licences tierces trouvées ici :

<https://www.spotify.com/connect/third-party-licenses>

DAB

En mode DAB, l'appareil reçoit les signaux de la radio numérique DAB/DAB+, et affiche des informations sur la station, le streaming audio et le programme.



- **Recherche des stations**

La première fois que vous sélectionnez le mode radio DAB, ou si la liste des stations est vide, l'appareil effectue automatiquement une recherche complète pour trouver des stations disponibles. Pour l'une des raisons suivantes, il sera peut-être nécessaire d'effectuer une recherche manuelle pour mettre la liste à jour :

- Les stations disponibles changent de temps en temps .
- Si la réception n'était pas idéale lors de la première recherche, la liste des stations peut être incomplète ou vide .
- Si la réception de certaines stations est mauvaise, vous pouvez souhaiter ne lister que les stations avec une bonne réception .



Pour lancer une recherche, sélectionnez recherche complète, une fois la recherche effectuée, la radio affiche la liste des stations disponibles.

Appuyez sur le bouton « **BACK** » pour afficher la liste des stations et appuyez sur « **OK** » pour sélectionner. Une fois sélectionnée, la station joue et l'écran affiche des informations sur la station, la piste ou l'émission diffusées.

- **Préréglages**

Pour mémoriser une station radio, maintenez enfoncée la touche « **PRESET** » jusqu'à ce que l'affichage de mémorisation des stations apparaisse, puis sélectionnez l'emplacement de mémorisation et validez votre choix par « **OK** ». Ou appuyez sur l'un des trois boutons de station préréglée de l'appareil et maintenez-le enfoncé jusqu'à ce que l'écran affiche la station à mémoriser.

Pour appeler une station préréglée, saisissez la position du programme à l'aide des touches 0-9 de la télécommande ou appuyez sur la touche "**PRESET**", sélectionnez la station souhaitée et appuyez sur la touche "**OK**" pour valider. Ou appuyez sur l'un des trois boutons de station préréglée de l'appareil pour appeler la station souhaitée.

Informations sur la lecture en cours

Pendant la transmission, le nom de la station et les informations DLS (Dynamic Label Segment) transmises par la station sont affichées ; ceux-ci contiennent des données en temps réel telles que le nom du programme, le titre et les coordonnées. Les transmissions stéréo sont signalées par une icône correspondante en haut de l'écran. Pour afficher d'autres informations, appuyez sur la touche "INFO" de l'appareil ou de la télécommande.

- **Paramètres**

Compression de la plage dynamique (DRC)

Si vous écoutez de la musique avec une plage dynamique élevée dans un environnement bruyant, vous pouvez compresser la plage dynamique audio. Cela rend les tonalités faibles plus fortes et les tonalités fortes plus silencieuses. Réglez l'option DRC sur Off, Low ou High.

Ordre de l'expéditeur

Vous pouvez trier les stations de radio DAB par ordre alphanumérique, comme ensemble ou comme stations valides.

Liste d'ensembles des stations diffusées ensemble sur le même ensemble. Avec l'option Valide, les premières chaînes valides sont affichées alphanumériquement puis les chaînes qui n'ont pas été transmises.

FM

En mode radio FM, l'appareil reçoit la radio analogique depuis la bande FM et affiche les informations RDS (Système de données radio) à propos de la station et des diffusions

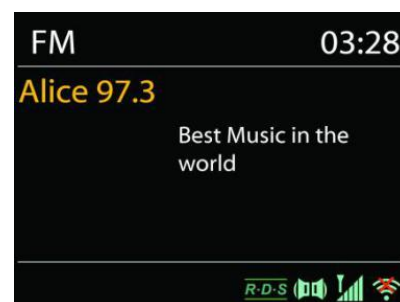

Pour rechercher une station de radio automatiquement, appuyez et maintenez le bouton "INTRO". L'affichage de la fréquence commence à fonctionner et mémorise toutes les stations disponibles. Pour un réglage manuel, appuyez sur «**◀◀**» ou «**▶▶**». L'appareil règle les émetteurs par pas de 0,05 MHz.

- **Préréglage**

Pour mémoriser une station radio, maintenez enfoncée la touche « PRESET » jusqu'à ce que l'affichage de mémorisation des stations apparaisse, puis sélectionnez l'emplacement de mémorisation et validez votre choix par « OK ». Ou appuyez sur l'un des trois boutons de station préréglée de l'appareil et maintenez-le enfoncé jusqu'à ce que l'écran affiche la station à mémoriser.

Pour appeler une station préréglée, saisissez la position du programme à l'aide des touches 0-9 de la télécommande ou appuyez sur la touche "PRESET", sélectionnez la station souhaitée et appuyez sur la touche "OK" pour valider. Ou appuyez sur l'un des trois boutons de station préréglée de l'appareil pour appeler la station souhaitée

- **Informations sur la lecture en cours**

Pendant la transmission, l'écran affiche la fréquence et - si des informations RDS sont disponibles - le nom de la station et d'autres données RDS telles que le nom du programme, le titre et les coordonnées. Si aucune donnée n'est disponible, seule la fréquence est affichée. Les transmissions stéréo sont signalées par une icône correspondante en haut de l'écran.

Pour afficher plus d'informations sur le programme, appuyez sur le bouton "INFO" de l'appareil.

- **Paramètres**

Paramètres de numérisation

Par défaut, la recherche FM s'arrête dès qu'une station disponible est trouvée. Cette fonction peut entraîner la lecture d'une station avec un mauvais rapport signal/bruit (bruit). Pour modifier les paramètres de balayage afin que seules les stations avec une bonne force de signal soient reçues, sélectionnez d'abord l'option « Uniquement les stations fortes », puis l'option Oui.

Les paramètres audio



Tous les canaux stéréo sont reproduits en stéréo. Pour les stations avec une mauvaise réception, cela peut conduire à un mauvais rapport signal/bruit (bruit). Pour écouter de telles stations en mono, sélectionnez l'option Mauvaise réception FM : ne jouer qu'en mono et Oui.

USB.







USB playing

1. Connectez une clé USB à la prise USB située à l'arrière de l'appareil.
- 2 Appuyez plusieurs fois sur le bouton "  " de l'appareil ou appuyez sur le bouton "**SOURCE**" de la télécommande jusqu'à ce que "**USB**" s'affiche à l'écran pour sélectionner la fonction USB.
3. La lecture démarre automatiquement.

Fonction de reprise

Vous pouvez mettre la lecture en pause et continuer à écouter à partir du point où la lecture a été interrompue. (REPRISE) En appuyant sur le bouton «  » et en éteignant l'appareil ou en utilisant une autre fonction. Si vous appuyez sur le bouton «  » puis sur le bouton «  », la lecture commence depuis le début (piste 1).







Ignorer la recherche et la recherche

- Appuie sur le «  » Bouton une ou plusieurs fois pour revenir en arrière d'une ou plusieurs pistes.
- Appuie sur le «  » Bouton une ou plusieurs fois pour avancer d'une ou plusieurs pistes
- Appuyez et maintenez le «  » Bouton de la télécommande pour revenir en arrière dans la piste dès que vous êtes à l'endroit souhaité dans la piste appuyez sur le bouton "  " pour continuer la lecture.
- Appuyez et maintenez le «  » Touche de la télécommande pour avancer rapidement dans la piste dès que vous êtes au point souhaité de la piste, appuyez sur la touche "  " pour continuer la lecture.

Fonction d'introduction

Appuyez sur le bouton "INTRO" de la télécommande pour lire les 10 premières secondes de chaque piste enregistrée pour commencer à lire le début de chaque piste consécutivement à partir de la première chanson. Le temps de lecture de chaque piste est de 10 secondes. Lorsque vous entendez la piste souhaitée, appuyez deux fois sur le bouton "  ".

Programmation de l'ordre de lecture

1. Pendant la lecture, appuyez sur le bouton «  » de la télécommande.
2. Appuyez ensuite sur le bouton « **PROGRAM** », l'information « P01 T01 » est maintenant affichée à l'écran.
3. Sélectionnez la piste souhaitée avec "  " ou "  " pour l'enregistrer sous P01, P02 etc.
4. Appuyez sur le bouton « **PROGRAM** » pour confirmer la piste sélectionnée et passer à la piste suivante.
5. Dès que vous avez terminé la programmation, appuyez sur le bouton «  » pour confirmer vos réglages et lancer la lecture.
6. En lecture programmée, les chiffres de la télécommande sont sans importance, Vous ne pouvez basculer entre les chansons qu'avec les boutons "  /  ".
7. Changez de fonction ou appuyez deux fois sur le bouton "  " pour annuler l'ordre de lecture.

Remarque : vous pouvez enregistrer jusqu'à 20 pistes!

Fonction de chargement USB (5V  1A Fusil)

Branchez un câble USB sur la prise USB pour recharger un smartphone par exemple.

BLUETOOTH®

Si vous sélectionnez le mode *Bluetooth*®, l'appareil active le couplage et l'icône BT clignote en bas de l'écran. Allumez votre smartphone, tablette ou appareil *Bluetooth*® pour rechercher l'IR3500.

Une fois l'appairage réussi, le voyant *Bluetooth*® s'allume en continu et arrête de clignoter.

Pour terminer l'appairage BT, vous devez éteindre ou déconnecter votre smartphone, tablette ou autre appareil *Bluetooth*®

Appuyez sur le bouton "▶||" sur l'appareil ou sur la télécommande pour démarrer ou mettre en pause la lecture de la musique. Vous pouvez aller à la piste précédente ou suivante avec les boutons "◀◀" ou "▶▶".



AUDIO IN

Connexion des sorties lecteur DVD / décodeur / TV aux entrées analogiques de la carte son.

Utilisez un câble audio cinch pour connecter les sorties du lecteur DVD / TV à la prise d'entrée AUX (L / R) de la table d'harmonie.

SOMMEIL

Pour régler la minuterie de sommeil, sélectionnez « **SLEEP** » dans le menu principal.

Choisissez entre Sleep OFF, 15min, 30min, 45min ou 60min.

Dès que vous avez sélectionné l'heure souhaitée, l'affichage revient au dernier écran de lecture.

ALARME

L'appareil propose deux options d'appel d'alarme différentes avec fonction snooze pour allumer l'appareil après un certain laps de temps. Vous pouvez définir un mode d'alarme spécifique pour chaque appel d'alarme.

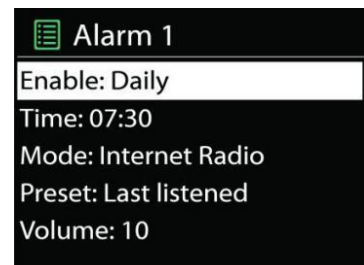

Sélectionnez l'option "Réveil" dans le menu principal pour régler ou modifier un réveil

Sélectionnez le réveil que vous souhaitez (1 ou 2), puis configurez les paramètres suivants :

- Intervalle : Désactivé, Quotidien, Une fois, Week-end ou Jours ouvrables
- Temps
- La source : Summer, Internet Radio, DAB ou alors FM
- Programme : Dernière écoute, P1 - 40,
- Le volume : 0 - 32

Pour activer les nouveaux paramètres, faites défiler vers le bas et sélectionnez "**Enregistrer**". Les réveils activés sont affichés en bas à gauche de l'écran avec une icône correspondante.

UNDOK

L'appareil prend en charge une fonction de contrôle à distance fournie via l'application UNDOK. L'« APPLI UNDOK » est disponible en téléchargement dans « Apple App Store » et « Google Android Play ».

Vous pouvez utiliser UNDOK pour faire fonctionner l'appareil, créer et gérer des groupes d'appareils.

Les fonctions suivantes sont disponibles avec "UNDOK APP":

- Créer un groupe
- Attribuer des noms de groupe
- Gérez des groupes, ajoutez ou supprimez des appareils des groupes.
- Modifier le volume d'un groupe ou d'appareils individuels
- Vérifier les appareils qui n'ont pas encore été affectés à un groupe.
- Utilisez toutes les fonctions de l'appareil, y compris la radio Internet, le lecteur multimédia, la lecture USB, DAB, FM, Bluetooth et AUX-In
- Réglez l'égaliseur pour divers réglages sonores
- Régler l'heure de répétition
- Changer le nom affiché de la radio.

CASQUE DE MUSIQUE

Pour écouter de la musique en privé, utilisez un casque avec une prise jack stéréo 3,5 et connectez-le à la prise casque. Les haut-parleurs seront alors coupés.

Pour éviter une éventuelle perte auditive, n'écoutez pas à volume élevé pendant de longues périodes.



RÉINITIALISER AUX PARAMÈTRES D'USINE

Une réinitialisation d'usine réinitialise tous les paramètres utilisateur à leurs valeurs par défaut, de sorte que l'heure et la date, la configuration réseau et les paramètres par défaut sont perdus. Cependant, la version actuelle du logiciel de l'IR3500 est conservée, de même que l'enregistrement auprès du portail radio Internet. Les favoris des radios Internet sont donc conservés sauf si vous réenregistrez votre IR3500 avec un autre compte sur le site portail.

DÉPANNAGE

Problème	Solution possible
L'appareil ne s'allume pas.	Vérifiez si l'adaptateur secteur est correctement connecté.
L'appareil s'éteint	En raison des exigences ErP2 et de la protection de l'environnement, l'appareil passe automatiquement en mode veille si aucune musique n'est lue pendant plus de 15 minutes.
Pas de son.	1. Allumez le son, peut-être que l'appareil est en sourdine 2. Augmenter le volume. 3. Assurez-vous qu'aucun casque ou haut-parleur n'est connecté.

Impossible de se connecter à Internet.	<ol style="list-style-type: none"> 1. Vérifiez la fonction WiFi (également celle de votre routeur). 2. Essayez d'attribuer une adresse IP à l'appareil. 3. Assurez-vous que le mot de passe que vous avez entré est correct 4. Redémarrez le routeur. <p>Rapprochez l'appareil de votre routeur</p>
Aucune station de radio trouvée.	<ol style="list-style-type: none"> 1. Vérifiez votre connexion internet. 2. La station n'est peut-être pas disponible actuellement, veuillez réessayer plus tard ou sélectionner une autre station. 3. Le lien de l'expéditeur peut être obsolète. Vérifiez si l'expéditeur diffuse maintenant sur un autre lien.
Bruit en mode FM	Vérifier/déplacer l'antenne ou repositionner l'appareil
Aucune station disponible / est interrompue en mode DAB.	<ol style="list-style-type: none"> 1. Repositionner l'appareil. 2. Effectuer une nouvelle analyse. 3. Vérifiez la situation de la réception DAB locale.
L'alarme ne fonctionne pas.	<ol style="list-style-type: none"> 1. Activer l'alarme. 2. S'il n'y a pas de son, jetez un œil à la solution "Pas de son" 3. Une station a été définie comme source d'alarme, mais il n'y a pas de connexion réseau. Changer la source d'alarme ou reconfigurer la connexion.
USB ou MP3 n'est pas reconnu.	<ol style="list-style-type: none"> 1. Vérifiez si les appareils sont correctement connectés. 2. Certains supports de stockage USB nécessitent une alimentation externe. 3. Tous les lecteurs MP3 ne sont pas reconnus, utilisez plutôt une clé USB.
La télécommande Internet ne détecte pas ou ne se connecte pas à l'IR3500	<ol style="list-style-type: none"> 1. Redémarrez l'application. (UNDOK) 2. Redémarrez l'IR3500.

Le mode d'emploi actuel peut être téléchargé à partir de www.soundmaster.de
 Sous réserve de modifications techniques et d'erreurs d'impression
 Droit d'auteur par Woerlein GmbH, 90556 Cadolzburg, www.soundmaster.de
 Duplication uniquement avec l'autorisation de Woerlein GmbH.



MILIEUBESCHERMING



Gooi dit product niet weg bij het huishoudafval aan het einde van de levensduur ervan. Breng het product terug naar een inzamelingspunt voor hergebruik van elektrische en elektronische apparatuur. Dit wordt aangegeven door dit symbool op het product, in de gebruiksaanwijzing of op de verpakking.

De materialen zijn herbruikbaar volgens de markeringen. Door materiaal te recyclen of oude apparaten op een andere manier te hergebruiken draagt u bij aan het beschermen van ons milieu. Neem a.u.b. contact op met uw gemeente voor informatie over inzamelingspunten.

	WAARSCHUWING Risico voor een elektrische schok Niet openen!	
Waarschuwing: Verwijder de behuizing (of achterzijde) niet, om het risico op elektrische schokken te verkleinen. Geen voor de gebruiker te onderhouden onderdelen binnenin het apparaat. Laat reparatie over aan gekwalificeerd onderhoudspersoneel.		



Dit symbool wijst op de aanwezigheid van een gevaarlijke spanning binnenin de behuizing, die groot genoeg is om elektrische schokken te veroorzaken.



Dit symbool wijst de gebruiker op de aanwezigheid van belangrijke gebruiks- en onderhoudsinstructies voor het apparaat.

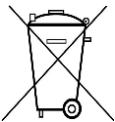

Gebruikte batterijen zijn gevaarlijk afval en mogen NIET weggegooid worden bij het huishoudelijk afval!!! Als consument bent u wettelijk verplicht alle batterijen terug te brengen voor milieuvriendelijk hergebruik - of de batterijen gevaarlijke stoffen*) bevatten of niet.

U kunt batterijen gratis terugbrengen naar openbare inzamelingspunten in uw gemeente of bij winkels die de betreffende soort batterijen verkopen.

Alleen volledig lege batterijen.

*) met de markering Cd = cadmium, Hg = kwik, Pb = lood

	Luister nooit langdurig op hoge volumenniveaus, om mogelijke gehoorbeschadiging te voorkomen.
--	---

- Gebruik het apparaat alleen binnenshuis in een droge omgeving.
- Bescherm het apparaat tegen vocht.
- Open het apparaat niet. **ELECTRISCHE SCHOKGEVAAR!** Laat opening en reparatie over aan gekwalificeerd onderhoudspersoneel.
- Sluit dit apparaat alleen aan op een goed geïnstalleerd en geaard stopcontact. Zorg ervoor dat de netspanning overeenkomt met het de specificaties op het etiket.
- Zorg ervoor dat het electriciteits snoer droog blijft tijdens gebruik. Zorg ervoor dat het electriciteits snoer niet afgeknepen of op een andere manier beschadigd wordt.

Veiligheids-, milieu- en instellingsaanwijzingen

- Beschadigde snoeren of stekkers moeten meteen vervangen worden door geautoriseerd onderhoudspersoneel.
- In geval van bliksem moet de stekker onmiddellijk uit het stopcontact getrokken worden.
- Wanneer kinderen het apparaat gebruiken, moeten de ouders toezicht houden.
- Reinig het apparaat alleen met een droge doek.
- Gebruik **GEEN** **SCHOONMAAKMIDDELEN** of **SCHUURSPONSJES!**
- Stel het apparaat niet bloot aan direct zonlicht of andere hittebronnen.
- Installeer het apparaat op een plaats met voldoende ventilatie, om oververhitting te voorkomen.
- Dek de ventilatieopeningen niet af!
- Installeer het apparaat op een veilige en vibratie-vrije plaats.
- Installeer het apparaat zo ver mogelijk uit de buurt van computers en magnetrons; anders kan de radio-ontvangst gestoord worden.
- Open de behuizing niet en probeer het apparaat niet te repareren. Dit is gevaarlijk en doet uw garantie vervallen. Reparaties mogen alleen uitgevoerd worden door geautoriseerd onderhoudspersoneel.
- Gebruik alleen kwik- en cadmium-vrije batterijen.
- Gebruikte batterijen zijn gevaarlijk afval en mogen NIET weggegooid worden bij het huishoudelijk afval!!! Breng de batterijen terug naar uw handelaar of naar inzamelingspunten in uw gemeente.
- Houd batterijen buiten bereik van kinderen. Kinderen kunnen batterijen per ongeluk inslikken. Raadpleeg onmiddellijk een dokter wanneer een kind een batterij ingeslikt heeft.
- Controleer uw batterijen regelmatig om batterijlekkage te voorkomen.
- De stekker of een koppelkabel wordt gebruikt als onderbrekingsapparaat. De onderbrekingsapparaten zullen gereed zijn voor gebruik.
- Zet geen open vuurbronnen, zoals brandende kaarsen, op het apparaat.
- Zet geen met vloeistof gevulde objecten, zoals vazen, op het apparaat.
- Dit apparaat is voor gebruik in omgevingen met een gematigd klimaat; niet geschikt in landen met een tropisch klimaat.

INHOUDSOPGAVE

LOCATIE VAN BEDIENINGEN	2
AFSTANDBEDIENING	3
UW AFSTANDBEDIENING GEBRUIKEN	4
LEVERINGSOMVANG	4
AAN DE SLAG/INSTELLEN	4
DE NETWERKOMGEVING IN GEREEDHEID BRENGEN	4
HOOFDMENU	4
EINRICHTUNGSASSISTENT	4
EQUALIZER	7
NETWERK	7
TIJD/DATUM	7
DISPLAYVERLICHTING	8
TAAL	8
SOFTWARE UPDATE	8
INFO	8
INTERNET RADIO/PODCASTS	9
SPOTIFY	10
DAB	10
FM	12
USB	13
BLUETOOTH®	14
AUDIO IN	14
SLAAP	14
ALARM	14
UNDOK	15
HOOFDTELEFOON	15
RESET NAAR FABRIEKSINSTELLINGEN	15
PROBLEEMOPLOSSEN	15

LOCATIE VAN BEDIENINGEN

VOORAANZICHT

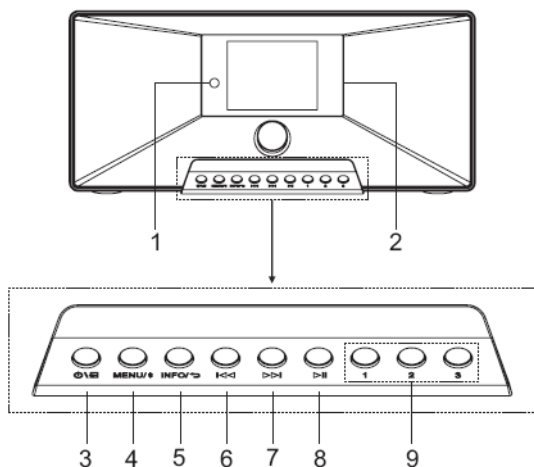

ACHTERAANZICHT

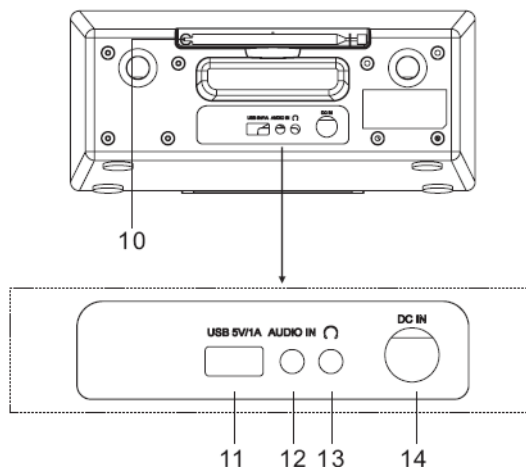

1	Infrarood sensor	7	▶▶
2	Scherm		* Druk hierop om naar het volgende nummer te gaan
3	⏻/☒		* Kort indrukken om de . af te stemmen FM-modus
	* Houd ingedrukt om het apparaat in of uit te schakelen		* Houd ingedrukt om naar het volgende station in de . te gaan FM-modus sprong
4	MENU/ ⌘	8	▶
	* Druk om het menu te openen		* Druk voor afspelen en pauzeren op USB, BT en internet Radio
	* Houd ingedrukt om een Bluetooth-apparaat te koppelen of een apparaat dat al is verbonden te ontkoppelen	9	1/2/3
5	INFO/ ↻		* In DAB / FM / USB-modus ingedrukt houden een zender opslaan als voorkeuzezender
	* Druk op om de informatie van . te bekijken Geef USB / DAB / FM en internetradio weer.		* Druk in de DAB / FM / USB-modus op één van de drie voorkeuzenders.
	* Druk hierop om terug te keren naar het vorige menu-item	10	Antenne
6	◀◀	11	USB / 5V 1A uitgang
	* Druk op om naar het vorige nummer te gaan in Spring naar USB / BT / Internet Radio-modus.		* Sluit een USB-opslagapparaat opnieuw aan
	* Kort indrukken om de . af te stemmen FM-modus		Speel muziek
	* Ge Houd ingedrukt om terug te gaan naar de vorige zender in FM-modus	12	AUDIO IN
		13	Koptelefoon aansluiting
		14	DC IN

AFSTANDSBEDIENING

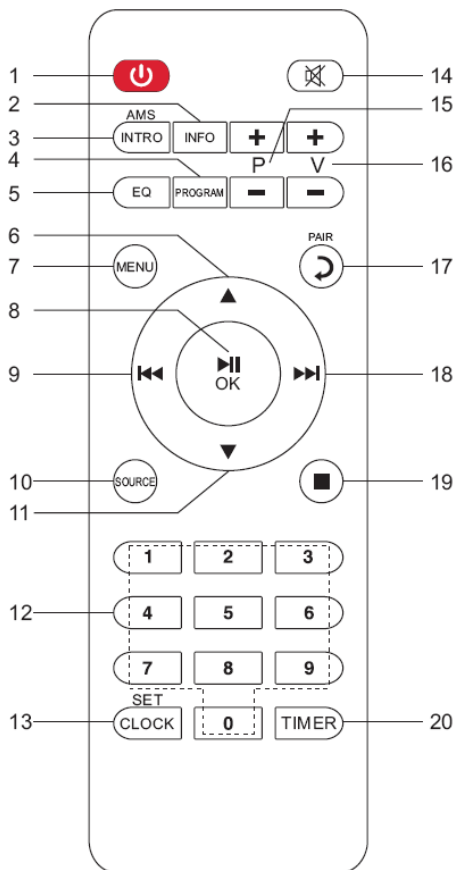

- 1
 - * Druk hierop om het apparaat in of uit te schakelen
- 2 INFO
 - * Druk op om de informatie van . te bekijken Geef USB / DAB / FM en internet radio weer lassen
- 3 INTRO/AMS
 - * Druk om alle tracks te verkennen
 - * Druk hierop om automatisch te zoeken in DAB/FM-modus, druk nogmaals om het zoeken te stoppen.
- 4 PROGRAM
 - * Druk hierop om de afspeelvolgorde in de USB-modus te programmeren en om de voorkeuzenders in DAB / FM en internetradio te beheren
 - * Houd ingedrukt om een voorkeuzender op te slaan
- 5 EQ
 - * Druk om de EQ . te selecteren: Normal/Jazz/Rock/Classic/Pop/Mein EQ
- 6
 - * Druk om omhoog te navigeren

- 7 MENU
 - * Druk op om naar het menu te gaan
- 8 /OK
 - * Druk op voor afspelen / pauzeren in de BT / USB en Internetradio
 - * Druk om iets in het menu te bevestigen
- 9
 - * Houd ingedrukt om snel terug te spoelen in USB-modus
 - * Druk hierop om naar het vorige nummer op USB te gaan
 - * Druk hierop om de zenderlijst in DAB te bekijken
 - Toegang tot FM- en internetradio
 - * Druk om af te stemmen FM
 - * Houd ingedrukt voor handmatig afstemmen FM
- 10 SOURCE
 - * Druk om de bron te wijzigen (Internet Radio/Podcasts/Spotify/DAB/FM/USB/BT/AUDIO)
- 11
 - * Druk om naar beneden te navigeren
- 12 0-9 Numeriek
- 13 CLOCK
 - * Houd ingedrukt om de tijd in te stellen
- 14
 - * Druk om te dempen
- 15 P+/-
 - * Druk hierop om het begin van de huidige/vorige/volgende album op USB
 - * Druk hierop om de vorige/volgende voorinstelling te selecteren
 - kanaal in FM en DAB
- 16 V+/-
 - * Druk om het volume te verhogen/verlagen
- 17 PAIR
 - * Druk op om een stap terug te gaan
 - * Houd ingedrukt om een apparaat te verbinden, druk om een apparaat te verwijderen
- 18
 - * Houd ingedrukt om vooruit te spoelen
 - * Druk hierop om naar het volgende nummer te gaan
 - * Druk hierop om de zenderlijst in DAB / FM . te bekijken
 - en internetradioweergave
 - * Druk om fijn af te stemmen op FM
 - * Houd ingedrukt voor handmatig afstemmen FM
- 19
 - * Druk hierop om het afspelen te stoppen in de USB-modus
- 20 TIMER
 - * Druk om de timer in te stellen

UW AFSTANDSBEDIENING GEBRUIKEN

1. Druk op het klepje op de achterzijde van de afstandsbediening en schuif deze open om het batterijvak te openen.
2. Installeer twee type AAA batterijen. Controleer of de (+) en (-) uiteindes van de batterijen overeenkomen met de (+) en (-) richtingen aangegeven in het batterijvak
2. Sluit het klepje van het batterijvak.

LEVERINGSOMVANG

- Hoofdeenheid
- Gebruiksaanwijzing
- Stroomadapter
- Afstandsbediening

AAN DE SLAG/INSTELLEN

Gebruik alleen de meegeleverde voedingsadapter!

Sluit het apparaat aan op een geschikte voedingsbron met behulp van de bijgeleverde adapter. Nadat een opstartscherm wordt weergegeven, zal het apparaat in de laatst gebruikte luistermodus gaan. Wanneer het apparaat voor het eerst wordt gestart, zal automatisch Installatiebeheer worden gestart.

DE NETWERKOMGEVING IN GEREEDHEID BRENGEN

Zorg ervoor dat u het draadloze netwerk heeft ingesteld en over het WEP-, WPA- of WPA2-beveiligingswachtwoord beschikt om de verbinding te activeren.

U kunt tevens de WPS (WiFi Protected Setup)-functie gebruiken voor een eenvoudig koppelen van het netwerkapparaat en het apparaat. Controleer of de lampjes op het netwerkapparaat in juiste status verkeren.

HOOFDMENU

Onder het hoofdmenu kunt u de volgende modi selecteren: Internetradio, Podcast, DAB, FM, Spotify®, USB, *Bluetooth*®, Slaapstand, Wekker en Timer.

INSTALLATIEBEHEER

Tijdens de eerste keer opstarten vraagt het systeem of u de installatiewizard wilt starten. De setup wizard leidt u door de basis setup parameters voor tijd/datum en netwerkverbinding. Om latere instellingen te wijzigen, zijn alle instelfuncties toegankelijk via het instellingenmenu.



Netwerkverbindingsindicator:

 = Netwerkverbinding tot stand gebracht.

 = Netwerkverbinding niet tot stand gebracht.

1. Taal

Selecteer de menutaal.

2. Productprivacybeleid

Aan het begin van de eerste installatie of nadat de fabrieksinstellingen zijn teruggezet, verschijnt eerst het productprivacybeleid op het scherm. Bevestig met de knop "OK" om door te gaan met de installatie.

Meer informatie is beschikbaar op www.frontiersmart.com/privacy

3. Setup Wizard

Selecteer "JA" om de installatiewizard te starten.

4. Uhrzeit / Datum / Anzeigeformat

Wählen Sie 12 oder 24 als Uhrzeitformat.

5. Tijd/datum-weergave

De tijd en datum kunnen handmatig of automatisch vanaf DAB, FM of het netwerk geüpdatet worden.

Auto-update werkt met gegevens die via DAB, FM of internet verstuurd worden. De klok wordt alleen bijgewerkt wanneer deze in een overeenkomstige modus staat. Het is daarom aanbevolen om een modus te selecteren die u regelmatig gebruikt.

DAB en FM zenden tijds- en radiosignalen uit. Netwerk gebruikt een tijdsignaal verzonden vanaf het internetradioportaal wanneer in een modus waarbij het netwerk is aangesloten

6. Tijdzone/Zomertijd

Stel uw tijdzone in. Indien uw land gebruik maakt van zomertijd en van kracht is, zet dan de Zomertijd-optie aan

Handmatige update

7. Indien u Geen update heeft ingesteld, geeft de wizard de melding om de tijd en datum handmatig in te stellen. De datum en tijd worden weergegeven als dd-mm-jjjj en uu:mm. De actieve waarde knippert. Pas elke waarde aan met de "▲ / ▼"-knop. Druk op de knop zodra de waarde is ingesteld, om de volgende waarde in te stellen

8. Netwerk**Verbinding met netwerk behouden**

Selecteer deze optie als er functies van het apparaat zijn die een netwerkverbinding behoeven. Wanneer deze optie geselecteerd is, zal het apparaat een snelle verbinding met het internet hebben en kan het apparaat aangezet worden via de "UNDOK"-app.

Opmerking: Het energieverbruik in stand-by neemt met deze functie iets toe.

Scannen naar het netwerk

Het apparaat is compatibel met alle gangbare netwerkprotocollen en encryptiemethoden. Het zoekt naar de beschikbare netwerken en zet ze voor u in een lijst.

Voor de draadloze verbinding wordt u in de volgende stap gevraagd een encryptie in te voeren. Om de netwerksleutel in te voeren, gebruikt u de “NAVIGATE”-knop om de cursor door de tekens te bewegen en “OK” te selecteren om te bevestigen. Bij ieder teken dat wordt geselecteerd, wordt de sleutel opgebouwd bovenin het scherm.

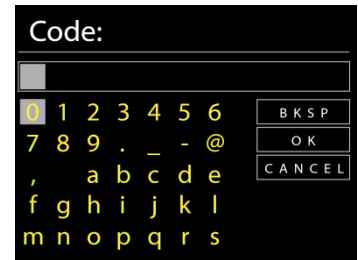

Er zijn drie opties beschikbaar bij het terugafstemmen van de draaiknop voor de eerste tekens - “Backspace”, “OK” en “Cancel”

“WPS” beveiligd netwerk

Er zullen tips voor het type netwerk worden gegeven - als uw netwerkapparaat de WPS-functie ondersteunt, zal er [WPS] voor de SSID (de naam van het netwerkapparaat) staan. Selecteer degene die u wilt aansluiten. Gebruik een van de volgende verbindingmethoden: Er zit een WPS-sneltoets op het toegangspunt.

Druk op de knop

Het apparaat geeft een melding dat u de verbindingknop op de router moet indrukken. Hierna wordt gescand op een actief Push-Button-Connect-netwerk en verbind hiermee.



Pin

Het apparaat genereert een 8-cijferige code die u in de draadloze router, toegangspoort of een externe registrator moet invoeren

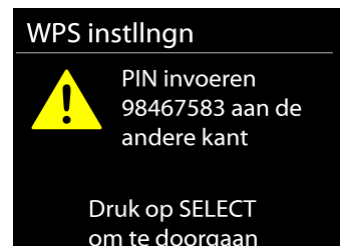

WPS overslaan

Voer de sleutel Ein zoals bij een standaard beveiligd netwerk. Voor meer informatie over het instellen van een WPS beveiligd netwerk, raadpleeg de instructies van uw WPS-router.

Voltooiing

Het apparaat zal verbinding proberen te maken met het geselecteerde netwerk. Het zal 'verbonden' weergeven als het instellen geslaagd is. Indien het verbinden mislukt, zal het apparaat teruggaan naar het vorige scherm om het opnieuw te proberen..



Druk op “OK” om Installatiebeheer af te sluiten.

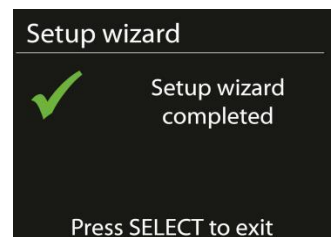

EQUALIZER

Je kunt kiezen uit verschillende vooraf ingestelde EQ's: Normal, Jazz, Rock, Classic, Pop en My EQ.

In "My EQ" heb je de mogelijkheid om je eigen individuele geluidsinstellingen te maken met treble- en bass-instellingen.

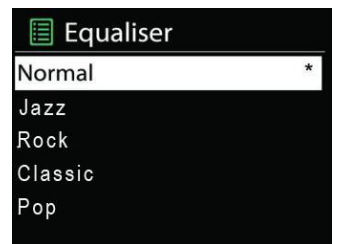

NETWERK

- **Netwerk-Assistent**
Het apparaat begint te zoeken naar AP SSID-netwerken, voer vervolgens uw WEP / WPA-wachtwoord in of druk op de / Pin / WPS Skip-knop om verbinding te maken met het draadloze netwerk.
- **PBC WiFi-faciliteit**
Apparaat met drukknop, bedient een AP die WPS (Wi-Fi Protected Setup) ondersteunt.
- **Toon instellingen**
Bekijk de informatie van het momenteel verbonden netwerk: actieve verbinding, MAC-adres, WLAN-regio, DHCP, SSID, IP-adres, subnetmasker, gateway-adres, primaire DNS en secundaire DNS.
- **Handmatige instellingen**
Kies een draadloze netwerkverbinding en schakel DHCP (Dynamic Host Configuration Protocol) in of uit.
- **Netwerkprofiel**
Het apparaat onthoudt de laatste vier draadloze netwerken waarmee het was verbonden en probeert automatisch verbinding te maken met de netwerken die het kan vinden. Vanaf hier kunt u de lijst met geregistreerde netwerken bekijken. U kunt ongewenste netwerken verwijderen door te draaien en op te drukken en vervolgens JA te selecteren om het verwijderen te bevestigen confirm.
- **Netwerkverbinding behouden**
Als u ervoor kiest om uw netwerk verbonden te houden, wordt de wifi niet verbroken, zelfs niet als u zich in de standby-modus bevindt. Anders is de verbinding alleen beschikbaar in de internetradio- en muziekspelermodi. Met deze optie kan de IR3500 in alle bedrijfsmodi gereed zijn voor DLNA-streaming. Als Blijf verbonden met netwerk is geselecteerd, wordt het stroomverbruik in stand-by verhoogd.



TIJD/DATUM

Uw instellingsopties zijn handmatige of automatische update, tijdnnotatie, tijdzone en zomertijd.

DISPLAYVERLICHTING

U kunt de helderheid van het display zowel in bedrijf (licht, medium, donker) als in gedimde toestand (medium, donker) naar wens aanpassen.

Daarnaast kunt u de tijdsduur selecteren waarna het display automatisch uitschakelt (10-180 seconden)

TAAL

Selecteer een van de vermelde talen.

SOFTWARE UPDATE

Van tijd tot tijd kunnen er software-upgrades worden uitgevoerd met bugfixes en/of extra functies. U kunt handmatig controleren of het apparaat zo instellen dat het regelmatig automatisch wordt gecontroleerd (dit is de standaardinstelling). Wanneer nieuwere software wordt gedetecteerd, wordt u gevraagd of u door wilt gaan met een update. Als u akkoord gaat, wordt de nieuwe software gedownload en geïnstalleerd. Alle gebruikersinstellingen blijven behouden na een software-upgrade.

OPMERKING: Voordat u een software-upgrade start, moet u ervoor zorgen dat het apparaat is aangesloten op een stabiele netstroomaansluiting. Het loskoppelen van de voeding tijdens een upgrade kan het apparaat permanent beschadigen.

INFO

Toont de huidige softwareversie en de apparaat-ID.

INTERNET RADIO/PODCASTS

Het apparaat kan duizenden radiozenders en podcasts van over de hele wereld afspelen met behulp van een breedband internetverbinding.

Wanneer u internetradio selecteert, maakt het apparaat direct contact met het Frontier Silicon internetradioportaal (welke wordt ondersteund door de Airable) om een lijst met zenders te verkrijgen.

Indien u reeds naar een internetradiozender luistert, kunt u op de “↶”-knop drukken om snel terug te gaan naar het laatst bezochte submenu in plaats van “MENU”, wat u terugbrengt naar het eerste menu van de internetradiomodus.



- **Laatst gehoord**

Wanneer u internetradio start, wordt automatisch de laatst beluisterde zender afgespeeld. Om een ander station te selecteren dat het laatst beluisterd is, selecteert u er een uit deze lijst. De zender waar je het laatst naar hebt geluisterd staat bovenaan de lijst.

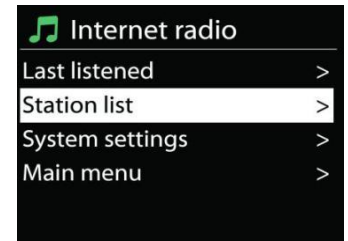

- **Zenderlijst**

Zoek naar internetkanalen. Deze zijn gesorteerd op verschillende categorieën, land, genre, populair en nieuw. U kunt ook zoeken op trefwoorden.

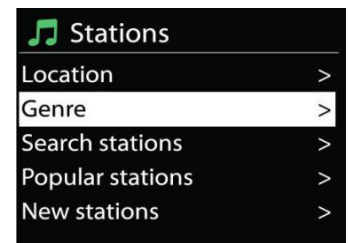

- **Favorieten**

Favorieten worden opgeslagen in het internetradioportaal en zijn beschikbaar vanaf alle internetradio's die onder hetzelfde account zijn geregistreerd. Voordat favorieten kunnen worden gebruikt, moet de radio zijn geregistreerd bij het internetradioportaal.

- **Voorinstellingen**

Om een internetradiostation op te slaan, houdt u de knop "**PROGRAM**" ingedrukt totdat het display het station toont dat moet worden opgeslagen, selecteert u vervolgens de opslaglocatie en bevestigt u uw selectie met "**OK**". Of houd een van de drie voorkeuzetoetsen op het apparaat ingedrukt totdat het bericht voor het opslaan van de zenders op het display verschijnt.

Om een voorkeuzezender op te roepen, voert u de programmapositie in met de 0-9-toetsen op de afstandsbediening of drukt u op de "**PROGRAM**"-toets, selecteert u de gewenste zender en drukt u op de "**OK**"-toets om te bevestigen. Of druk op een van de drie voorkeuzetoetsen op het apparaat om de gewenste zender op te roepen.

- **Informatie over de huidige weergave**

Tijdens het afspelen worden de naam en beschrijving van de uitzending op het display weergegeven. Om meer informatie weer te geven, drukt u op de "**INFO**"-knop op het apparaat of op de afstandsbediening.

Elke keer dat de "**INFO**"-knop wordt ingedrukt, wordt achtereenvolgens een andere groep informatie weergegeven: naam / titel, genre / locatie, betrouwbaarheid, codec / bemonsteringsfrequentie, afspeelbuffer en huidige datum.

SPOTIFY

Gebruik je telefoon, tablet of computer als afstandsbediening voor Spotify.
Ga naar [spotify.com/connect](https://www.spotify.com/connect) voor meer informatie.

De Spotify-software is onderworpen aan licenties van derden die hier worden gevonden:
<https://www.spotify.com/connect/third-party-licenses>

DAB

DAB-modus ontvangt DAB of DAB-plus digitale radio en toont informatie over de zender, de stream en informatie over het programma.

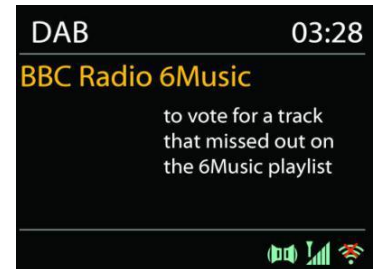

- **Scannen naar stations**

De eerste keer dat u DAB-radiomodus selecteert of als de zenderlijst leeg is, zal het apparaat automatisch een volledige scan uitvoeren om te kijken welke zenders beschikbaar zijn. U dient om de volgende redenen wellicht een handmatige scan uit te voeren om de zenderlijst bij te werken:

- De beschikbare zenders veranderen van tijd tot tijd..
- Indien de ontvangst niet goed was van de originele scan, kan dit leiden tot een lege of incomplete lijst van beschikbare zenders .
- Indien zenders een slechte ontvangst hebben (kraken), kunt u ervoor kiezen uitsluitend zenders met een goede signaalsterkte in de lijst op te nemen .



Kies Volledige scan om een scan uit te voeren. Zodra de scan voltooid is, toont de radio een lijst met beschikbare zenders

Kies Ongeldige verwijderen om beschikbare zenders in de lijst te verwijderen.

Draai aan de draaiknop om een zenderlijst te bekijken en druk erop om er een te selecteren. Na selectie begint de zender af te spelen en toont het scherm informatie over de zender, het nummer of show“.

- **Voorinstellingen**

Om een radiozender op te slaan, houdt u de toets "**PROGRAM**" ingedrukt tot het display voor het opslaan van zenders verschijnt, selecteert u de opslagplaats en bevestigt u uw keuze met "**OK**". Of houdt een van de drie voorkeuzetoetsen op het apparaat ingedrukt totdat het display de zender toont die moet worden opgeslagen.

Om een voorkeuzender op te roepen, voert u de programmapositie in met de 0-9-toetsen op de afstandsbediening of drukt u op de "**PROGRAM**"-toets, selecteert u de gewenste zender en drukt u op de "**OK**"-toets om te bevestigen. Of druk op een van de drie voorkeuzetoetsen op het apparaat om de gewenste zender op te roepen.

Informatie over de huidige weergave

Tijdens de verzending worden de stationsnaam en de DLS-informatie (Dynamic Label Segment) die door het station wordt verzonden, weergegeven; deze bevatten realtime gegevens zoals programmaam, titel en contactgegevens. Stereo-uitzendingen zijn gemarkeerd met een bijbehorend pictogram bovenaan het scherm. Om meer informatie weer te geven, drukt u op de "INFO"-knop op het apparaat of op de afstandsbediening.

- **Instellingen**

Dynamisch bereik compressie (DRC)

Als u in een lawaaierige omgeving naar muziek met een hoog dynamisch bereik luistert, kunt u het dynamische audiobereik comprimeren. Hierdoor worden zachte tonen luider en luide tonen stiller. Stel de DRC-optie in op Uit, Laag of Hoog.

Stationsvolgorde

U kunt de DAB-radiozenders alfanumeriek, als ensemble of als geldige zenders sorteren. Ensemble geeft zenders weer die samen in hetzelfde ensemble worden uitgezonden. Met de optie Geldig worden eerst geldige kanalen alfanumeriek weergegeven en vervolgens kanalen die niet zijn verzonden.

FM



De FM-radiomodus ontvangt analoge radio vanuit de FM-band en toont RDS (Radio Data System)-informatie over de zender en waar er wordt uitgezonden (

Om automatisch naar een radiostation te zoeken, houdt u de knop "INTRO" ingedrukt. De frequentieweergave begint te lopen en slaat alle beschikbare zenders op. Druk voor handmatig afstemmen op "◀◀" of "▶▶". Het apparaat stemt de zenders af in stappen van 0,05 MHz.

- **Voorinstellingen**

Om een radiozender op te slaan, houdt u de toets "**PROGRAM**" ingedrukt tot het display voor het opslaan van zenders verschijnt, selecteert u de opslagplaats en bevestigt u uw keuze met "**OK**". Of houd een van de drie voorkeuzetoetsen op het apparaat ingedrukt totdat het display de zender toont die moet worden opgeslagen.

Om een voorkeuzender op te roepen, voert u de programmapositie in met de 0-9-toetsen op de afstandsbediening of drukt u op de "**PROGRAM**"-toets, selecteert u de gewenste zender en drukt u op de "**OK**"-toets om te bevestigen. Of druk op een van de drie voorkeuzetoetsen op het apparaat om de gewenste zender op te roepen

- **Informatie over de huidige weergave**

Während der Übertragung werden im Display die Frequenz und – sofern RDS-Informationen verfügbar sind – der Sendername und andere RDS-Daten wie Sendungsname, Titel und Kontaktinformationen angezeigt. Falls keine Daten verfügbar sind, wird nur die Frequenz angezeigt. Stereoübertragungen sind oben im Display mit einem entsprechenden Icon gekennzeichnet.

Um weitere Informationen bzgl. der Sendung anzuzeigen, drücken Sie die Taste „**INFO**“ am Gerät.

- **Instellingen**

Scaninstellingen

FM-scans stoppen standaard bij iedere beschikbare zender. Dit kan leiden tot een slechte signaal-ruisverhouding (sissend geluid) van zwakke zenders. Om de scan-instellingen zodanig te veranderen dat alleen wordt gestopt bij zenders met goede signaalsterkte, selecteer "JA" nadat u "Alleen sterke" zenders heeft geselecteerd.

Audio-instellingen



Alle stereo-zenders worden afgespeeld in stereo. Dit kan voor zwakke zenders leiden tot een slechte signaal-ruisverhouding (sissend geluid). Om zwakke zenders in mono af te spelen, selecteer Zwakke FM-ontvangst: Alleen in mono luisteren en "JA".

USB







USB-weergave

1. Sluit een USB-stick aan op de USB-aansluiting aan de achterkant van het apparaat.
2. Druk de “” herhaaldelijk op het apparaat of druk op de "SOURCE"-knop op de afstandsbediening totdat "USB" op het display wordt weergegeven om de USB-functie te selecteren.
3. Het afspelen start automatisch.

Audioboekfunctie

U kunt het afspelen pauzeren en verder luisteren op het punt waar het afspelen werd onderbroken (RESUME) door op de “” Druk op de knop en schakel het apparaat uit of gebruik een andere functie. Als je de “” Knop en dan de “” Druk op de knop om het afspelen vanaf het begin te starten (track 1).

Overslaan en zoeken

- “” Druk een of meerdere keren op de knop om een of meer nummers terug te gaan.
- “” Druk een of meerdere keren op de knop om een of meer nummers vooruit te spoelen.
- Houd de ingedrukt “” Knop op de afstandsbediening om de track terug te spoelen zodra u op de gewenste positie in de track bent druk op de “” Knop om door te gaan met afspelen.
- Houd de ingedrukt “” Knop op de afstandsbediening om snel vooruit te spoelen in de track zodra u op de gewenste positie in de track bent druk op de “” Knop om door te gaan met afspelen.

Intro-functie

Druk op de "INTRO"-knop op de afstandsbediening om de eerste 10 seconden van elk opgeslagen nummer af te spelen om het begin van elk nummer af te spelen de een na de ander vanaf het eerste nummer. De speelduur van elk nummer is 10 seconden. Als je het gewenste nummer hoort, druk je twee keer op de knop „”.

Afspeelvolgorde programmeren

1. Druk de tijdens het afspelen de “” Knop op de afstandsbediening.
2. Druk de gevolgd door de “PROGRAM” Toets, de informatie "P01 T01" wordt nu weergegeven in het display.
3. Selecteer de gewenste titel met “” of “” om het op te slaan als P01, P02 enz..
4. Druk op de "PROGRAM"-knop om de geselecteerde track te bevestigen en naar de volgende track te gaan.
5. Zodra u klaar bent met programmeren, drukt u op de “” Knop om uw instellingen te bevestigen en het afspelen te starten.
6. De nummers op de afstandsbediening zijn onbelangrijk bij geprogrammeerd afspelen. U kunt alleen de “ / ” Toetsen wisselen tussen nummers.
7. Wijzig de functie of druk op de “” Druk tweemaal om de afspeelvolgorde te annuleren.

Opmerking: u kunt maximaal 20 nummers opslaan!

USB-oplaadfunctie (5V  1A Oplaadaansluiting)

Sluit een USB-kabel aan op de USB-aansluiting om bijvoorbeeld een smartphone op te laden.

BLUETOOTH®

Wanneer u de *Bluetooth*®-modus selecteert, zal het apparaat gekoppeld worden en knippert het Bluetooth-pictogram onder aan het scherm. Zet uw smartphone, tablet of ander Bluetooth®-apparaat aan om naar het apparaat te zoeken. De koppelnaam voor *Bluetooth*® is "IR3500".



Wanneer het koppelen is gelukt, zal het *Bluetooth*®-pictogram gaan branden en stoppen met knipperen.

Ontkoppel of zet uw smartphone, tablet of ander *Bluetooth*®-apparaat uit om Bluetooth te ontkoppelen

Druk op "▶||" op de radio of afstandsbediening om het afspelen te starten of te pauzeren. U kunt op "◀◀" of "▶▶" op de radio of afstandsbediening drukken om het vorige of volgende nummer af te spelen.

AUDIO IN

Aansluiting van dvd-speler / set-top box / tv-uitgangen op analoge ingangen op de geluidskaat. Gebruik een cinch-audiokabel om de dvd-speler / tv-uitgangen aan te sluiten op de AUX (L / R)-ingang op het klankbord.

SLAAP

Om de slaaptimer in te stellen, selecteert u "SLEEP" in het hoofdmenu. Kies tussen Slaap UIT, 15min, 30min, 45min of 60min.

ALARM

Het apparaat biedt twee verschillende alarmfuncties met snooze-functie om het apparaat na een bepaalde tijd in te schakelen. U kunt voor elke alarmfunctie een specifieke alarmmodus instellen.



Selecteer een alarm in het hoofdmenu om een alarm in te stellen of te wijzigen

Selecteer het nummer van het alarm (1 of 2) en configureer de volgende parameters:

- Frequentie: Uit, Dagelijks, Eenmalig, Weekends of Werkdagen
- Tijd
- Modus: Zoemer, Internet Radio, DAB of FM
- Preset: Laatste beleuisterd, P1 - 40,
- Volume: 0 - 32

Om de nieuwe instellingen te activeren, scroll naar beneden en selecteer "Opslaan". De geactiveerde wekkers worden linksonder in het display weergegeven met een bijbehorend pictogram corresponding.

UNDOK

Het apparaat ondersteunt bediening op afstand vanaf Apple iPhone, iPad en Android door middel van de UNDOK-app. De app is beschikbaar in Apple's App Store en Google's Android Play.

U kunt een enkel apparaat, een groep van deze apparaten of zelfs meerdere groepen bedienen met behulp van de UNDOK-app of de bedieningsorganen van uw radio.

Met de UNDOK-app kunt u:

- Een groep aanmaken
- Een groep hernoemen
- Een groep bewerken - een of meer producten toevoegen of verwijderen
- Een groep verwijderen
- Een groep besturen - kies een bedrijfsmodus en zoek naar inhoud
- Het volume voor een hele groep of voor individuele producten binnen een groep aanpassen
- Producten besturen die niet aan een groep zijn toegewezen
- Alle modi van het apparaat bedienen, waaronder Internetradio, Podcast, DAB, FM, CD, USB, *Bluetooth*®,
- Equalizer instellen voor diverse audio-presets;
- De Slaap-timer instellen;
De weergavenaam van de radio bewerken

HOOFDTELEFOON

Om privé naar muziek te luisteren, gebruikt u een hoofdtelefoon met een 3,5-sterejackplug en sluit u deze aan op de hoofdtelefoonaansluiting. De luidsprekers worden dan gedempt.

Om mogelijk gehoorverlies te voorkomen, niet gedurende lange tijd op een hoog volume luisteren.



RESET NAAR FABRIEKSINSTELLINGEN

Een fabrieksreset zet alle gebruikersinstellingen terug naar hun standaardwaarden, zodat de tijd en datum, netwerkconfiguratie en standaardinstellingen verloren gaan. De huidige softwareversie van de IR3500 blijft echter behouden, evenals de registratie bij het internetradioportaal. Internetradiofavorieten blijven daarom behouden, tenzij u uw IR3500 opnieuw registreert met een ander account op de portaalwebsite.

PROBLEEMOPLOSSEN

Probleem	Mogelijke oplossing
Het apparaat gaat niet aan.	Controleer of de AC-adapter correct is aangesloten.
Apparaat schakelt zichzelf uit	Vanwege ErP2-vereisten en milieubescherming schakelt het apparaat automatisch over naar de stand-bymodus als er langer dan 15 minuten geen muziek wordt afgespeeld.

Geen geluid.	<ol style="list-style-type: none"> 1. Zet het geluid aan, misschien is het apparaat gedempt 2. Zet het harder. 3. Zorg ervoor dat er geen hoofdtelefoon of luidsprekers zijn aangesloten.
Kan geen verbinding maken met internet.	<ol style="list-style-type: none"> 1. Controleer de wifi-functie (ook die van je router). 2. Probeer een IP-adres toe te wijzen aan het apparaat. 3. Zorg ervoor dat het ingevoerde wachtwoord correct is 4. Start de router opnieuw op. <p>Plaats het apparaat dichterbij uw router</p>
Geen radiostation gevonden.	<ol style="list-style-type: none"> 1. Controleer je internetverbinding. 2. Het station is mogelijk niet beschikbaar, probeer het later opnieuw of selecteer een ander station 3. De URL van de afzender is mogelijk verouderd. Controleer of de afzender nu uitzendt op een andere URL.
Ruis in FM-modus	Controleer/verplaats de antenne of verplaats het apparaat
Geen zenders beschikbaar / worden onderbroken in DAB-modus.	<ol style="list-style-type: none"> 1. Verplaats het apparaat. 2. Een nieuwe scan uitvoeren. 3. Controleer de lokale DAB-ontvangstsituatie.
Wekker werkt niet.	<ol style="list-style-type: none"> 1. Zet de wekker aan. 2. Als er geen geluid is, kijk dan eens naar de oplossing voor "Geen geluid" 3. Er is een station ingesteld als alarmbron, maar er is geen netwerkverbinding. Wijzig de alarmbron of configureer de verbinding opnieuw.
USB of MP3 wordt niet herkend.	<ol style="list-style-type: none"> 1. Controleer of de apparaten goed zijn aangesloten. 2. Sommige USB-opslagmedia hebben een externe voeding nodig. 3. Niet alle MP3-spelers worden herkend, gebruik in plaats daarvan een USB-stick.
Internetafstandsbediening detecteert of maakt geen verbinding met de IR3500	<ol style="list-style-type: none"> 1. Start de APP opnieuw. (UNDOK) 2. Herstart de IR3500



PROTEZIONE AMBIENTALE

Non smaltire il presente prodotto tra i normali rifiuti domestici al termine del suo ciclo di vita. Portarlo invece ad un centro specializzato nel riciclo di materiale elettrico e dispositivi elettronici. Quest'obbligo è indicato dal simbolo di riciclo presente sul prodotto, sul manuale di istruzioni o sulla confezione.

I materiali sono riutilizzabili in base alle indicazioni su di essi riportate. Riutilizzando, riciclando o comunque trovando altri usi ai dispositivi usati, si dà un grande contributo alla protezione ambientale. Contattare i propri enti locali responsabili della questione per ulteriori informazioni sui punti di raccolta.

	ATTENZIONE	
Rischio di scosse elettriche Non aprire il dispositivo!		
Cautela: Per ridurre il rischio di scosse elettriche, non rimuovere la copertura (o il retro). Il prodotto non contiene componenti riparabili. Affidare le riparazioni esclusivamente a personale qualificato.		



Tale simbolo indica la presenza all'interno dell'apparecchio di componenti che generano tensione elettrica a livelli pericolosi, capaci di produrre scosse elettriche.



Tale simbolo indica la presenza di importanti istruzioni di utilizzo e manutenzione del prodotto.

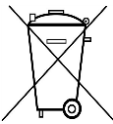

Le batterie usate sono rifiuti pericolosi e NON devono essere smaltite assieme agli altri rifiuti domestici! Infatti, ogni consumatore è **obbligato a norma di legge** a restituire **tutte le batterie** ai centri di riciclaggio ecosostenibile – indipendentemente dalla presenza nelle batterie di sostanze più o meno dannose*). **Le batterie usate possono essere consegnate in maniera completamente gratuita ai centri di raccolta pubblica o al proprio rivenditore.**

Riportare le batterie solo quando esse sono completamente scariche.

*) indicate dai simboli Cd = cadmio, Hg = mercurio, Pb = piombo



Per evitare possibili danni all'udito, non ascoltare musica ad alto volume per un periodo di tempo prolungato.

- Usare il dispositivo esclusivamente al chiuso, in ambienti asciutti. Proteggere il dispositivo dall'umidità.
- Non aprire l'unità. **RISCHIO DI SCOSSE ELETTRICHE!** Affidare l'apertura dell'apparecchio e le riparazioni esclusivamente a personale qualificato.
- Collegare il presente dispositivo esclusivamente ad una presa a muro ben installata e dotata di messa a terra. Accertarsi che la tensione di alimentazione corrisponda a quella nominale riportata sulla targa del prodotto.
- Tenere il cavo di alimentazione lontano da fonti di umidità durante il funzionamento. Non ostruire o danneggiare il cavo di alimentazione in alcun modo.
- Avvisi per la disconnessione del dispositivo: La spina di alimentazione serve per la connessione del dispositivo alla rete elettrica, quindi tenerla sempre in posizione facilmente accessibile.
- Se il cavo o la spina di alimentazione sono danneggiati in qualunque modo, farli sostituire immediatamente presso un centro di assistenza autorizzato.
- In caso di temporali, disconnettere immediatamente il dispositivo dalla rete elettrica.
- Il dispositivo può essere utilizzato dai bambini, solo sotto il controllo dei genitori.
- Per la pulizia dell'apparecchio, servirsi esclusivamente di un panno asciutto.
- **NON USARE DETERGENTI o PANNI ABRASIVI!**
- Installare il dispositivo in un ambiente dotato di sufficiente ventilazione, per evitare problemi di surriscaldamento.
- Non ostruire le aperture di ventilazione!
- La libera circolazione dell'aria potrebbe essere ostacolata, ostruendo le feritoie di ventilazione con oggetti, quali giornali, tovaglie o tende ecc.
- Tenere l'apparecchio lontano da schizzi o zampilli, evitando di appoggiare sopra di esso oggetti contenenti liquidi, ad esempio tazze.
- L'unità non deve essere esposta direttamente alla luce solare o altre fonti di calore, né conservata in ambienti eccessivamente freddi, umidi, polverosi o soggetti ad urti e vibrazioni.
- Non tentare di applicare cavi, spine o altri oggetti all'unità, né tentare di aprirla.
- Installare il dispositivo in una posizione sicura e non soggetta a vibrazioni.
- Non appoggiare sul dispositivo fonti di fiamme libere, ad esempio candele accese.
- Installare l'apparecchio lontano da computer o unità a microonde, che potrebbero causare interferenze alla ricezione radio.
- Non tentare di aprire o riparare l'unità. Tale operazione espone l'utente a rischio di lesioni e rende nulla la garanzia del prodotto. Per le riparazioni affidarsi esclusivamente a personale / centri di assistenza autorizzati.
- Le batterie non devono essere esposte direttamente a fonti di calore, quali luce solare, fiamme libere o simili.
- Le batterie usate sono rifiuti pericolosi e NON devono essere smaltite assieme agli altri rifiuti domestici!!! Portare invece le batterie vecchie al proprio rivenditore o in appositi centri di raccolta locali.
- Tenere le batterie fuori della portata dei bambini. I bambini potrebbero infatti correre il rischio di ingerirle. Consultare immediatamente un medico in caso di ingestione di batterie.
- Controllare regolarmente che le batterie del proprio apparecchio non abbiano perdite.
- L'apparato è concepito per l'uso in zone con climi temperati; non è adatto all'uso in paesi con climi tropicali.

INDICE

POSIZIONE DEI CONTROLLI	2
TELECOMANDO	3
FUNZIONAMENTO DEL TELECOMANDO	4
CONTENUTO DELLA CONFEZIONE	4
OPERAZIONI PRELIMINARI/CONFIGURAZIONE	4
PREPARAZIONE DELL'AMBIENTE DI RETEDUNG	4
MENU PRINCIPALE	4
E PROCEDURA DI CONFIGURAZIONE GUIDATA.....	4
EQUALIZZATORE	7
RETE.....	7
TEMPO/DATA.....	7
ILLUMINAZIONE DEL DISPLAY	8
LINGUAGGIO	8
AGGIORNAMENTO SOFTWARE	8
INFORMAZIONI	8
RADIO INTERNET/PODCASTS	9
SPOTIFY	10
DAB.....	10
FM	12
USB.....	13
<i>BLUETOOTH</i>®	14
INGRESSO AUDIO	14
DORMIRE.....	14
SVEGLIA.....	14
UNDOK	15
CUFFIA	15
RIPRISTINA LE IMPOSTAZIONI DI FABBRICA.....	15
RISOLUZIONE DEI PROBLEMI	15

POSIZIONE DEI CONTROLLI

VISTA ANTERIORE

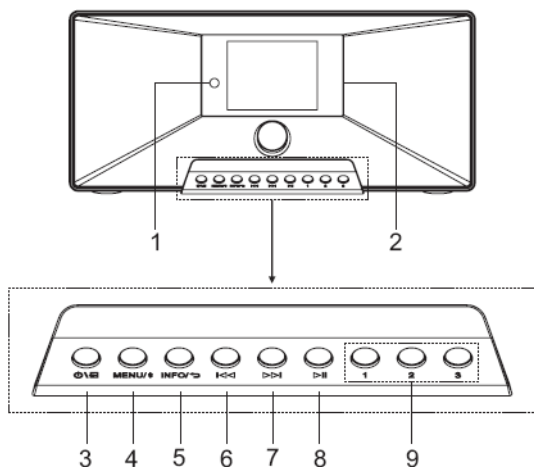

VISTA POSTERIORE

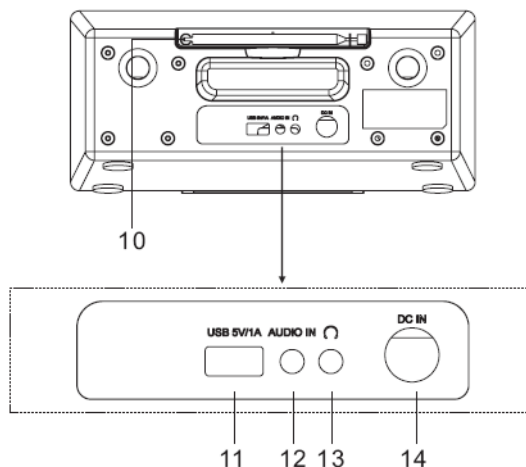

<p>1 Sensore a infrarossi</p> <p>2 Schermo</p> <p>3 </p> <p>* Tenere premuto per accendere o spegnere il dispositivo</p> <p>* Premere per passare da una funzione all'altra</p> <p>4 MENU/ </p> <p>* Premere per accedere al menu</p> <p>* Tenere premuto per associare un dispositivo Bluetooth o disconnettere un dispositivo già connesso</p> <p>5 INFO/ </p> <p>* Premere per visualizzare le informazioni di Visualizza USB / DAB / FM e radio Internet.</p> <p>* Premere per tornare alla voce di menu precedente</p> <p>6 </p> <p>* Premere per passare alla traccia precedente in Passa alla modalità USB / BT / Internet Radio.</p> <p>* Premere brevemente per mettere a punto il Modalità FM</p> <p>* Tenere premuto per andare al precedente Salta indietro alla stazione in modalità FM</p>	<p>7 </p> <p>* Premere per passare alla traccia successiva</p> <p>* Premere brevemente per eseguire la sintonizzazione fine in modalità FM</p> <p>* Tenere premuto per passare alla stazione successiva in Salto in modalità FM</p> <p>8 </p> <p>* Premi per riprodurre e mettere in pausa su USB, BT e radio Internet internet</p> <p>9 </p> <p>* Tenere premuto in modalità DAB/FM/USB per memorizzare una stazione come stazione preimpostata</p> <p>* In modalità DAB/FM/USB, premere uno delle tre stazioni preselezionate.</p> <p>10 Antenna</p> <p>11 USB / 5V 1A Fucile</p> <p>* Ricollegare un dispositivo di archiviazione USB</p> <p>Suonare</p> <p>* Ricarica un dispositivo tramite la presa USB</p> <p>12 INGRESSO audio</p> <p>13 Jack per cuffie DC IN</p>
---	---

TELECOMANDO

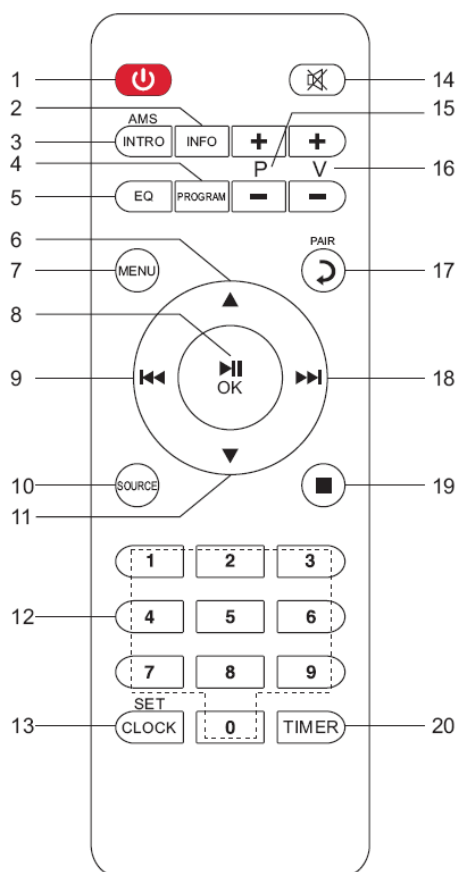

- 1
 - * Premere per accendere o spegnere il dispositivo
- 2 INFO
 - * Premere per visualizzare le informazioni di Visualizza USB / DAB / FM e radio Internet
- 3 INTRO/AMS
 - * Premi per esplorare tutte le tracce
 - * Premere per avviare una ricerca automatica in modalità DAB/FM, premere nuovamente per interrompere la ricerca.
- 4 PROGRAM
 - * Premere per programmare l'ordine di riproduzione in modalità USB e per gestire le stazioni preselezionate in DAB/FM e radio Internet
 - * Tenere premuto per memorizzare una stazione preselezionata
- 5 EQ
 - * Premere per selezionare l'EQ: Normal/Jazz/Rock/Classic/Pop/My EQ
- 6
 - * Premi per navigare verso l'alto

- 7 MENU
 - * Premi per accedere al menu
- 8 /OK
 - * Premere per riprodurre / mettere in pausa in BT / USB e Radio Internet
 - * Premi per confermare qualcosa nel menu
- 9
 - * Tenere premuto per il riavvolgimento rapido in modalità USB
 - * Premere per passare alla traccia precedente in USB
 - * Premere per richiamare l'elenco delle stazioni in DAB FM e Internet Radio
 - * Premere per sintonizzare con precisione in FM
 - * Tenere premuto per la sintonizzazione manuale in FM
- 10 SOURCE
 - * Premere per cambiare la sorgente (Internet Radio/Podcasts/Spotify/ DAB/FM/USB/BT/AUDIO)
- 11
 - * Premi per navigare verso il basso
- 12 0-9 Numericamente
- 13 CLOCK
 - * Tieni premuto per impostare l'ora
- 14
 - * Premi per disattivare l'audio
- 15 P+/-
 - * Premere per saltare l'inizio della corrente/album precedente/successivo in USB
 - * Premere per selezionare il preset precedente/successivo canale in FM e DAB
- 16 V+/-
 - * Premere per aumentare/diminuire il volume
- 17 PAIR
 - * Premi per tornare indietro di un passaggio
 - * Tenere premuto per connettere un dispositivo, premere per rimuovere un dispositivo
- 18
 - * Tieni premuto per un rapido avanzamento
 - * Premere per passare alla traccia successiva
 - * Premere per visualizzare l'elenco delle stazioni in DAB/FM e visualizzazione della radio Internet
 - * Premere per sintonizzare con precisione in FM
 - * Tenere premuto per la sintonizzazione manuale in FM
- 19
 - * Premere per interrompere la riproduzione in modalità USB
- 20 TIMER
 - * Premere per impostare il timer

FUNZIONAMENTO DEL TELECOMANDO

1. Premere e far scorrere lo sportellino posteriore per aprire il vano portabatteria del telecomando.
2. Inserire due batterie di tipo AAA. Assicurarsi che le batterie siano inserite correttamente nel rispetto della polarità indicata all'interno del vano.
2. 3. Chiudere lo sportellino del vano portabatteria.

CONTENUTO DELLA CONFEZIONE

- Unità principale
- Manuale di istruzioni Netzadapter
- Telecomando

OPERAZIONI PRELIMINARI/CONFIGURAZIONE

Utilizzare solo l'adattatore di alimentazione in dotazione!

Collegare l'unità a una fonte di alimentazione adeguata mediante l'alimentatore fornito. Dopo aver visualizzato una schermata iniziale, verrà selezionata l'ultima modalità di ascolto utilizzata. Quando l'unità viene avviata per la prima volta, verrà avviata automaticamente la procedura guidata.

PREPARAZIONE DELL'AMBIENTE DI RETEDUNG

Assicurarsi di aver configurato correttamente la rete wireless e di disporre della password di sicurezza WEP, WPA o WPA2 per attivare la connessione.

È possibile inoltre utilizzare la funzione WPS (WiFi Protected Setup) per facilitare l'abbinamento tra il dispositivo di rete e l'unità. Verificare che gli indicatori luminosi sul dispositivo di rete indichino che la connessione è funzionante.

MENU PRINCIPALE

Dal menu principale è possibile selezionare le seguenti modalità di funzionamento: Radio Internet, Podcast, DAB, FM, USB, Bluetooth®, Sleep, Sveglia e Timer.

E PROCEDURA DI CONFIGURAZIONE GUIDATA

Durante l'avvio iniziale, il sistema chiede se si desidera avviare la procedura guidata di configurazione. La procedura guidata di configurazione guida l'utente attraverso i parametri di configurazione di base per ora/data e connessione di rete. Per modificare le impostazioni in un secondo momento, è possibile accedere a tutte le funzioni di impostazione tramite il menu delle impostazioni.



Nota: se la configurazione guidata viene annullata prematuramente senza una configurazione di rete, il dispositivo genera il proprio accesso WiFi in modo che il dispositivo possa essere configurato tramite l'APP UNDOK.

Indicatore di connessione di rete:

- 📶 = Connessione di rete stabilita.
- 📶 (with slash) = Connessione di rete non stabilita.

1. Lingua

Seleziona la lingua del menu.

2. Politica sulla riservatezza

Durante l'installazione iniziale o dopo il ripristino delle impostazioni di fabbrica, sul display appare l'informativa sulla privacy. Per continuare l'installazione, confermare questa richiesta con il pulsante "OK".

Per ulteriori informazioni, visitare www.frontiersmart.com/privacy

3. Assistente alla configurazione

Selezionare "YES" per avviare la procedura guidata di configurazione.

4. Formato di visualizzazione data/ora

Scegliere l'orario in formato 12 o 24 ore.

5. Aggiornamento automatico

La data e l'ora possono essere aggiornate manualmente o automaticamente tramite DAB, FM o connessione di rete. L'aggiornamento automatico viene eseguito con i dati trasmessi tramite DAB, VHF o Internet. L'ora viene aggiornata solo in una modalità specifica. Dovresti quindi scegliere una modalità che usi regolarmente.

DAB e FM utilizzano il segnale orario e la trasmissione radio. La rete utilizza un segnale orario che viene inviato dal portale radio Internet in qualsiasi modalità di connessione di rete.

6. Fuso orario / ora legale

Imposta il tuo fuso orario. Se l'ora legale è attualmente utilizzata nel proprio paese, selezionare l'opzione Ora legale

Aggiornamento manuale

Impostando l'opzione a "Nessun aggiornamento", la procedura guidata richiederà di inserire ora e data manualmente. Data e ora sono visualizzate in formato gg-mm-aaaa e oo:mm.

Il valore attivo apparirà in formato lampeggiante. Regolare ciascun valore con il comando "▼ / ▲". Una volta impostato il valore, premere il comando per continuare con l'impostazione del valore successivo

7. Rete

Tenere rete connessa

Selezionare questa opzione quando alcune funzioni dell'unità richiedono che la rete sia connessa; quando questa opzione è selezionata, l'unità si conatterà rapidamente a Internet e sarà possibile accendere l'unità tramite l'app "UNDOK".

Nota: il consumo di energia in standby aumenta leggermente con questa funzione attivata.

Cerca la rete

L'unità è compatibile con tutti i protocolli di rete e i metodi di crittografia più comuni. Effettua la ricerca delle reti disponibili e le elenca automaticamente.

Per la connessione wireless, verrà richiesto di immettere la chiave di crittografia nel passo successivo. Per immettere la chiave di rete, utilizzare il comando "NAVIGATE" per spostare il cursore attraverso i caratteri, quindi selezionare "OK" per confermare. Alla selezione di ogni carattere, la chiave si compone sulla parte superiore dello schermo.

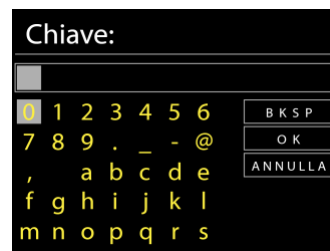

Rete criptata "WPS"

Verranno visualizzati dei suggerimenti relativi al tipo di rete: se i dispositivi di rete supportano la funzione WPS, verrà aggiunta la sigla [WPS] davanti al codice SSID (il nome del dispositivo di rete). Selezionare la rete a cui si desidera connettersi. Utilizzare uno dei seguenti metodi di connessione:
 è presente il tasto WPS di scelta rapida sull'access point.

Premere tasto

L'unità richiede di premere il tasto di connessione sul router. Quindi ricerca una rete pronta alla connessione alla pressione del tasto, e si connette ad essa.

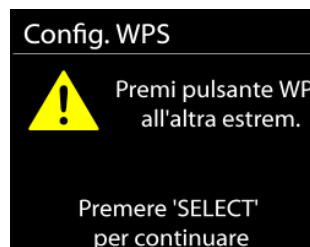

Pin

L'unità genera un numero a 8 cifre da immettere nel router wireless, nell'access point o in un'unità di registrazione esterna.

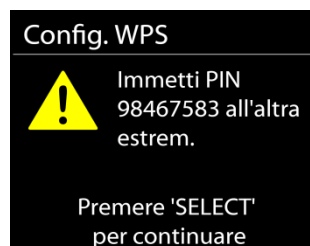

Salta WPS

Inserire la chiave di crittografia come nel caso di reti standard criptate.

Per ulteriori informazioni sulla configurazione di una rete criptata WPS, fare riferimento alle istruzioni del proprio router WPS

Completamento

L'unità IR3500 tenta di connettersi alla rete selezionata. Il sistema mostrerà l'indicazione connesso, se la configurazione ha avuto successo. Se la connessione non riesce, l'unità IR3500 ritorna alla schermata precedente per permettere di riprovare.



Premere "OK" per uscire dalla procedura di configurazione guidata..

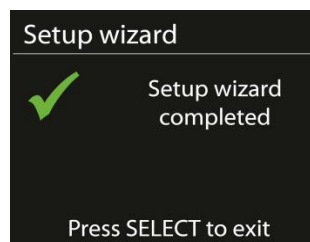

EQUALIZZATORE

Puoi scegliere tra vari EQ preimpostati: Normal, Jazz, Rock, Classic, Pop e My EQ.

In "My EQ" hai la possibilità di creare le tue impostazioni audio individuali con impostazioni di alti e bassi.

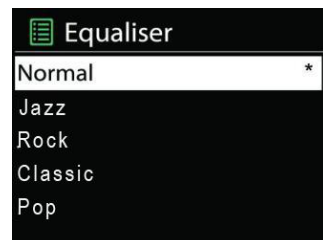

RETE

- **Procedura guidata di rete**
Il dispositivo inizierà a cercare le reti SSID AP, quindi inserisci la tua password WEP / WPA o premi il pulsante / Pin / WPS Skip per connetterti alla rete wireless.
- **Impianto Wi-Fi PBC**
Dispositivo a pulsante, serve un AP che supporta WPS (Wi-Fi Protected Setup).
- **Mostra impostazioni**
Visualizza le informazioni della rete attualmente connessa: connessione attiva, indirizzo MAC, regione WLAN, DHCP, SSID, indirizzo IP, maschera di sottorete, indirizzo gateway, DNS primario e DNS secondario.
- **Impostazioni manuali**
Scegli una connessione di rete wireless e attiva o disattiva DHCP (Dynamic Host Configuration Protocol).
- **Profilo di rete**
Il dispositivo ricorda le ultime quattro reti wireless a cui è stato connesso e prova automaticamente a connettersi a una di esse che riesce a trovare. Da qui puoi vedere l'elenco delle reti registrate. È possibile eliminare le reti indesiderate ruotando e premendo, quindi selezionando S per confermare l'eliminazione.
- **Mantenere la connessione di rete network**
Se scegli di mantenere la tua rete connessa, il WiFi non verrà disconnesso anche se sei in modalità standby. In caso contrario, la connessione è disponibile solo nelle modalità radio Internet e lettore musicale. Questa opzione consente all'IR3500 di essere pronto per lo streaming DLNA in tutte le modalità operative.
Se è selezionato Rimani connesso alla rete, il consumo energetico in standby aumenterà.

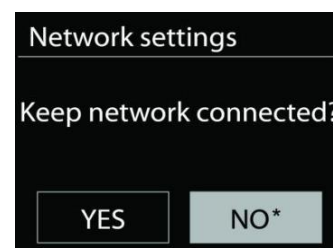

TEMPO/DATA

Le opzioni di impostazione sono aggiornamento manuale o automatico, formato dell'ora, fuso orario e ora legale.

ILLUMINAZIONE DEL DISPLAY

È possibile regolare la luminosità del display sia durante il funzionamento (chiaro, medio, scuro) sia quando è attenuato (medio, scuro) secondo le proprie esigenze. Inoltre è possibile selezionare il periodo di tempo dopo il quale il display si spegne automaticamente (10-180 secondi)

LINGUAGGIO

Seleziona una delle lingue elencate.

AGGIORNAMENTO SOFTWARE

Di tanto in tanto possono essere effettuati aggiornamenti del software con correzioni di bug e/o funzionalità aggiuntive. Puoi controllare manualmente o impostare il dispositivo in modo che controlli automaticamente su base regolare (questa è l'impostazione predefinita). Quando viene rilevato un software più recente, ti verrà chiesto se desideri procedere con un aggiornamento. Se accetti, il nuovo software verrà scaricato e installato. Tutte le impostazioni dell'utente vengono mantenute dopo un aggiornamento del software software.

NOTA: prima di avviare un aggiornamento del software, assicurarsi che il dispositivo sia collegato a una connessione di rete stabile. Scollegare l'alimentazione durante un aggiornamento può danneggiare permanentemente il dispositivo.

INFORMAZIONI

Mostra la versione attuale del software e l'ID del dispositivo.

RADIO INTERNET/PODCASTS

L'unità può riprodurre migliaia di stazioni radio e podcast di tutto il mondo tramite una connessione Internet a banda larga.

Quando si seleziona Radio Internet, l'unità contatta direttamente il portale radio Internet Frontier Silicon (che è supportato da Airable) per ottenere un elenco di stazioni.

Se stai già riproducendo una stazione radio Internet, puoi premere il pulsante "↶" per tornare all'impostazione del menu precedente invece di premere il pulsante "MENU" e accedere al primo menu in modalità radio Internet.



- **Last listened – Ultimamente sentito**

Quando si avvia Internet Radio, l'ultima stazione ascoltata verrà riprodotta automaticamente. Per selezionare un'altra stazione ascoltata l'ultima volta, selezionarne una da questo elenco. L'ultima stazione che hai ascoltato appare in cima all'elenco.

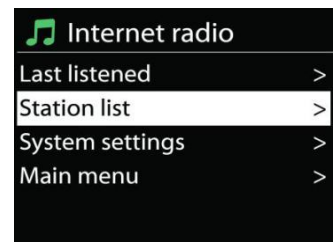

- **Elenco stazioni Station**

Cerca i canali Internet. Questi sono ordinati per diverse categorie, paese, genere, popolare e nuovo. Puoi anche cercare per parole chiave.



- **Preferiti**

I preferiti sono memorizzati nel portale della radio Internet e sono disponibili da tutte le radio Internet registrate con lo stesso account. Prima di poter utilizzare i preferiti, la radio deve essere registrata sul portale della radio Internet.

- **Stazioni preselezionate**

Per salvare una stazione radio Internet, tenere premuto il pulsante "PROGRAM" finché il display non mostra la stazione da salvare, quindi selezionare la posizione di memorizzazione e confermare la selezione con "OK". Oppure premere e tenere premuto uno dei tre pulsanti delle stazioni preselezionate sul dispositivo finché sul display non viene visualizzato il messaggio per la memorizzazione delle stazioni.

Per richiamare una stazione preimpostata, inserire la posizione del programma utilizzando i pulsanti 0-9 sul telecomando oppure premere il pulsante "PROGRAM", selezionare la stazione desiderata e premere il pulsante "OK" per confermare. Oppure premere uno dei tre pulsanti delle stazioni preimpostate sul dispositivo per richiamare la stazione desiderata.

- **Informazioni sulla riproduzione in corso**

Durante la riproduzione, sul display vengono visualizzati il nome e la descrizione della trasmissione. Per visualizzare ulteriori informazioni, premere il pulsante "INFO" sul dispositivo o sul telecomando.

Ad ogni pressione del pulsante "INFO" viene visualizzato in successione un diverso gruppo di informazioni: nome/titolo, genere/località, affidabilità, codec/frequenza di campionamento, buffer di riproduzione e data corrente.

SPOTIFY

Usa il tuo telefono, tablet o computer come telecomando per Spotify. Vai su spotify.com/connect per scoprire come.

Il software Spotify è soggetto alle licenze di terze parti trovate qui:

<https://www.spotify.com/connect/third-party-licenses>

DAB

La modalità DAB consente di ricevere il segnale radio digitale DAB o DAB plus e di visualizzare informazioni relative alla stazione, allo streaming audio e ai dettagli dei programmi.

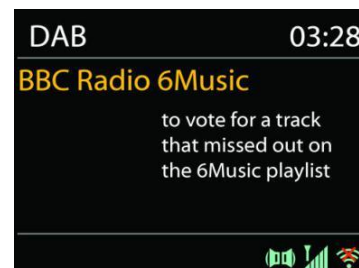

- **Ricerca delle stazioni**

La prima volta che si seleziona la modalità radio DAB o se l'elenco delle stazioni è vuoto, l'unità effettua automaticamente una ricerca completa per verificare quali stazioni sono disponibili. Potrebbe anche essere necessario procedere ad una scansione manuale di aggiornamento dell'elenco stazioni, per uno dei seguenti motivi:

- Le stazioni disponibili possono cambiare di tanto in tanto
- Se non vi sono buone condizioni di ricezione al momento della prima scansione, l'elenco stazioni ottenuto potrebbe essere incompleto o vuoto.
- Se la ricezione di alcuni canali è scadente (ricezione intermittente), ci può essere l'esigenza di tenere nell'elenco solo le stazioni che hanno un segnale di buona qualità.



Per avviare la ricerca, seleziona l'opzione "Ricerca completa".

Al termine della ricerca delle stazioni, la radio visualizza un elenco di tutte le stazioni disponibili.

Per rimuovere i canali visualizzati ma non disponibili, selezionare l'opzione Pulizia canali.

- **Stazioni preselezionate**

Per salvare una stazione radio tenere premuto il tasto "**PROGRAM**" fino a quando non compare il display per la memorizzazione delle stazioni, selezionare la posizione di memorizzazione e confermare la selezione con "**OK**". Oppure premere e tenere premuto uno dei tre pulsanti delle stazioni preimpostate sul dispositivo finché il display non mostra la stazione da memorizzare.

Per richiamare una stazione preimpostata, inserire la posizione del programma utilizzando i pulsanti 0-9 sul telecomando oppure premere il pulsante "**PROGRAM**", selezionare la stazione desiderata e premere il pulsante "**OK**" per confermare. Oppure premere uno dei tre pulsanti delle stazioni preimpostate sul dispositivo per richiamare la stazione desiderata.

Informazioni sulla riproduzione in corso

Durante la trasmissione vengono visualizzati il nome della stazione e le informazioni DLS (Dynamic Label Segment) trasmesse dalla stazione; questi contengono dati in tempo reale come il nome del programma, il titolo e le informazioni di contatto. Le trasmissioni stereo sono contrassegnate da un'icona corrispondente nella parte superiore del display. Per visualizzare ulteriori informazioni, premere il tasto "**INFO**" sul dispositivo o sul telecomando.

- **Impostazioni**

Compressione della gamma dinamica (DRC)

Se stai ascoltando musica con una gamma dinamica elevata in un ambiente rumoroso, puoi comprimere la gamma dinamica audio. Questo rende i toni bassi più forti e i toni alti più bassi. Imposta l'opzione DRC su Off, Low o High.

Disposizione dei trasmettitori

È possibile ordinare alfanumericamente le stazioni radio DAB, come insieme o come stazioni valide.

Stazioni dell'elenco di ensemble che vengono trasmesse insieme sullo stesso ensemble. Con l'opzione Valido vengono visualizzati alfanumericamente prima i canali validi e poi i canali che non sono stati trasmessi.

FM

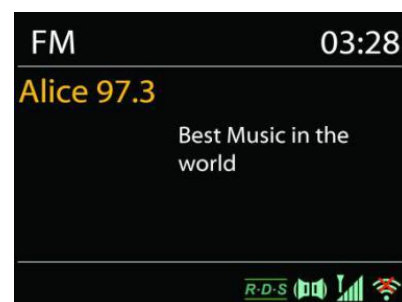

La modalità radio FM riceve i canali radio analogici della banda FM e mostra le informazioni RDS (Sistema dati radiofonici - Radio Data System) sulla stazione e le relative trasmissioni

Per cercare automaticamente una stazione radio, tenere premuto il pulsante "INTRO". Il display della frequenza inizia a funzionare e memorizza tutte le stazioni disponibili.

Per la sintonizzazione manuale, premere "▲" o "▼". Il dispositivo sintonizza i trasmettitori in passi di 0,05 MHz.

- **Stazioni preselezionate**

Per salvare una stazione radio tenere premuto il tasto "**PROGRAM**" fino a quando non compare il display per la memorizzazione delle stazioni, selezionare la posizione di memorizzazione e confermare la selezione con "**OK**". Oppure premere e tenere premuto uno dei tre pulsanti delle stazioni preselezionate sul dispositivo finché sul display non viene visualizzato il messaggio per la memorizzazione delle stazioni.

Per richiamare una stazione preimpostata, inserire la posizione del programma utilizzando i pulsanti 0-9 sul telecomando oppure premere il pulsante "**PROGRAM**", selezionare la stazione desiderata e premere il pulsante "**OK**" per confermare. Oppure premere uno dei tre pulsanti delle stazioni preimpostate sul dispositivo per richiamare la stazione desiderata

- **Informazioni sulla riproduzione in corso**

Durante la trasmissione, il display mostra la frequenza e, se sono disponibili informazioni RDS, il nome della stazione e altri dati RDS come il nome del programma, il titolo e le informazioni di contatto. Se non sono disponibili dati, viene visualizzata solo la frequenza. Le trasmissioni stereo sono contrassegnate da un'icona corrispondente nella parte superiore del display.

Per visualizzare ulteriori informazioni sul programma, premere il pulsante "INFO" sul dispositivo.

- **Impostazioni**

Impostazioni di scansione

Per impostazione predefinita, la ricerca FM si interrompe non appena viene trovata una stazione disponibile. Questa funzione può provocare la riproduzione di una stazione con un rapporto segnale/rumore scadente (rumore). Per modificare le impostazioni di scansione in modo che vengano ricevute solo le stazioni con una buona potenza del segnale, selezionare prima l'opzione "Solo stazioni forti" e poi l'opzione Sì.

Impostazioni audio

Tutti i canali stereo sono riprodotti in stereo. Per le stazioni con scarsa ricezione, ciò può portare a un rapporto segnale/rumore scadente (rumore). Per riprodurre tali stazioni in mono, selezionare l'opzione Scarsa ricezione FM: riproduci solo in mono e Sì.

USB

Riproduzione USB

1. Collega una chiavetta USB alla presa USB sul retro del dispositivo.
2. Premi il "☒" ripetutamente sul dispositivo o premere il tasto "**SOURCE**" sul telecomando fino a visualizzare "USB" per selezionare la funzione USB.
3. La riproduzione si avvia automaticamente.

Funzione audiolibro

È possibile mettere in pausa la riproduzione e continuare l'ascolto nel punto in cui la riproduzione è stata interrotta (RESUME) premendo il tasto "■" Premere il pulsante e spegnere il dispositivo o utilizzare un'altra funzione. Se hai il "■" Pulsante e poi il "▶| " Premere il pulsante per avviare la riproduzione dall'inizio (traccia 1)

Salta e cerca

- Premi il "◀◀ " Premi il pulsante una o più volte per tornare indietro di una o più tracce.
- Premi il "▶▶ " Pulsante una o più volte per saltare in avanti di una o più tracce.
- Tieni premuto il tasto "◀◀ " Pulsante sul telecomando per riavvolgere il brano non appena si è nella posizione desiderata del brano premere il tasto "▶| " Pulsante per continuare la riproduzione.
- Tieni premuto il tasto "▶▶ " Pulsante sul telecomando per avanzare velocemente nella traccia non appena si è nella posizione desiderata nella traccia premere il tasto "▶| " Pulsante per continuare la riproduzione.

Funzione introduttiva

Premere il tasto "**INTRO**" sul telecomando per riprodurre i primi 10 secondi di ogni brano memorizzato per riprodurre l'inizio di ogni brano uno dopo l'altro dalla prima canzone. Il tempo di riproduzione di ogni traccia è di 10 secondi. Quando ascolti la traccia che desideri, premi due volte il pulsante „▶| “.

Programmare l'ordine di riproduzione

1. Durante la riproduzione, premere il tasto "■ " Taste auf der Fernbedienung.
2. quindi premere il pulsante "PROGRAM", l'informazione "P01 T01" viene ora visualizzata sul display.
3. Seleziona il titolo che desideri con "◀◀ " o "▶▶ " per salvarlo come P01, P02 ecc.
4. Premi il "**PROGRAM**" Pulsante per confermare il titolo selezionato e proseguire con la traccia successiva.
5. Una volta terminata la programmazione, premere il tasto "▶| " Pulsante per confermare le impostazioni e avviare la riproduzione.
6. I numeri sul telecomando non sono importanti nella riproduzione programmata. Puoi usare solo il "◀◀ / ▶▶ " Cambia i tasti tra i brani.
7. Modificare la funzione o premere il tasto "■ " Premere due volte per annullare l'ordine di riproduzione.

Nota: puoi salvare fino a 20 tracce!

Funzione di ricarica USB (5V \equiv 1A Fucile)

Collega un cavo USB alla presa USB per caricare uno smartphone, ad esempio.

BLUETOOTH®

Se si seleziona la modalità *Bluetooth*®, il dispositivo attiva l'accoppiamento e l'icona BT lampeggia nella parte inferiore del display. Accendi il tuo smartphone, tablet o dispositivo Bluetooth® per cercare l'IR3500.

Al termine dell'accoppiamento, l'indicatore *Bluetooth*® si accende fisso e smette di lampeggiare.

Per terminare l'associazione BT, è necessario spegnere o disconnettere il proprio smartphone, tablet o altro dispositivo *Bluetooth*®

Premere il pulsante "▶||" sul dispositivo o sul telecomando per avviare o mettere in pausa la riproduzione della musica. È possibile passare alla traccia precedente o successiva con i pulsanti "◀◀" o "▶▶".



INGRESSO AUDIO

Collegamento di lettore DVD / set-top box / uscite TV a ingressi analogici sulla scheda audio. Utilizzare un cavo audio cinch per collegare le uscite del lettore DVD/TV alla presa di ingresso AUX (L/R) sulla tavola armonica.

DORMIRE

Per impostare il timer di spegnimento, selezionare "**SLEEP**" nel menu principale. Scegli tra Sleep OFF, 15min, 30min, 45min o 60min.

SVEGLIA

Sono disponibili due versatili allarmi sveglia dotati di opzione di snooze, nonché una funzione di sospensione che spegne il sistema dopo un periodo di tempo definito. È possibile definire la modalità di attivazione di ciascun allarme.

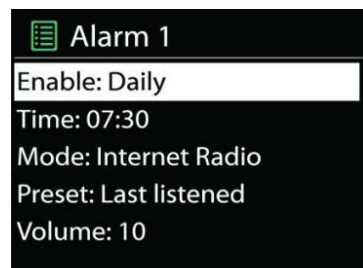

Selezionare Allarme nel menu principale per impostare o modificare un allarme

Indicare il numero dell'allarme su cui agire (1 o 2), quindi configurarne i parametri seguenti:

- • Imp. freq. allar.: Off, Ogni giorno, Una volta, Fine settimana o Giorni della sett
- Ora
- • Modalità: Internet Radio, DAB, FM, USB, Buzzer
- • Imp. allar. pred.: Ascoltato per ultimo: 1 – 40,
- Volume: 0 – 32

Per attivare le nuove impostazioni, scorrere il menu verso il basso e selezionare la voce Salva. Lo schermo indica la presenza di sveglie attive con un'apposita icona che compare in basso a sinistra.

UNDOK

L'unità supporta il controllo remoto da Apple iPhone, iPad e Android mediante l'app UNDOK. Le app sono disponibili nell'App Store di Apple e in Google Play.

È possibile controllare una singola unità, un gruppo di dispositivi o anche più gruppi mediante l'app UNDOK o i controlli della radio

- Creare un gruppo
- Rinominare un gruppo
- Modificare un gruppo, ovvero aggiungere o rimuovere uno o più prodotti
- Eliminare un gruppo
- Controllare un gruppo, ovvero scegliere la modalità di funzionamento e cercare contenuti.
- Regolare il volume di un intero gruppo o di singoli prodotti all'interno di un gruppo
- Controllare tutte le modalità dell'unità, tra cui Radio Internet, Podcast, DAB, FM, CD, USB, Bluetooth
- Impostare l'equalizzatore per varie preselezioni audio
- Modificare il nome visualizzato della radio.

CUFFIA

Per ascoltare la musica in privato, utilizzare delle cuffie con connettore jack stereo da 3,5 e collegarle alla presa delle cuffie. Gli altoparlanti verranno quindi disattivati.

Per evitare possibili perdite uditive, non ascoltare ad alto volume per lunghi periodi di tempo.



RIPRISTINA LE IMPOSTAZIONI DI FABBRICA

Un ripristino delle impostazioni di fabbrica ripristina tutte le impostazioni utente ai valori predefiniti, in modo che l'ora e la data, la configurazione di rete e le impostazioni predefinite vengano perse. Tuttavia, viene mantenuta l'attuale versione del software dell'IR3500, così come la registrazione al portale della radio Internet. I preferiti delle radio Internet vengono quindi mantenuti a meno che non registri nuovamente il tuo IR3500 con un account diverso sul sito Web del portale.

RISOLUZIONE DEI PROBLEMI

Problema	Possibile soluzione
Il dispositivo non si accende.	Controllare se l'adattatore CA è collegato correttamente.
Il dispositivo si spegne da solo	A causa dei requisiti ErP2 e della protezione ambientale, il dispositivo passa automaticamente alla modalità standby se non viene riprodotta musica per più di 15 minuti.
Nessun suono.	<ol style="list-style-type: none"> 1. Attiva l'audio, forse il dispositivo è disattivato 2. Aumenta il volume. 3. Assicurati che non siano collegate cuffie o altoparlanti.

Impossibile connettersi a Internet.	<ol style="list-style-type: none"> 1. Controlla la funzione WiFi (anche quella del tuo router). 2. Prova ad assegnare un indirizzo IP al dispositivo. 3. Assicurati che la password che hai inserito sia corretta 4. Riavvia il router. <p>Avvicina il dispositivo al tuo percorsor</p>
Nessuna stazione radio trovata.	<ol style="list-style-type: none"> 1. Controlla la tua connessione Internet. 2. La stazione potrebbe non essere attualmente disponibile, riprova più tardi o seleziona un'altra stazione. 3. L'URL del mittente potrebbe non essere aggiornato. Controlla se il mittente sta trasmettendo su un URL diverso.
Rumore in modalità FM	Controllare/spostare l'antenna o riposizionare il dispositivo
Nessuna stazione disponibile/è interrotta in modalità DAB.	<ol style="list-style-type: none"> 1. Riposizionare il dispositivo. 2. Esegui una nuova scansione. 3. Controlla la situazione della ricezione DAB locale.
L'allarme non funziona.	<ol style="list-style-type: none"> 1. Attiva la sveglia. 2. Se non ricevi alcun suono, dai un'occhiata alla soluzione per "Nessun suono". 3. Una stazione è stata impostata come sorgente della sveglia, ma non c'è connessione di rete. Modificare la sorgente dell'allarme o riconfigurare la connessione.
USB o MP3 non vengono riconosciuti.	<ol style="list-style-type: none"> 1. Controllare se i dispositivi sono collegati correttamente. 2. Alcuni supporti di memorizzazione USB richiedono un alimentatore esterno. 3. Non tutti i lettori MP3 vengono riconosciuti, usa invece una chiavetta USB.
Il telecomando Internet non rileva o non si connette all'IR3500	<ol style="list-style-type: none"> 1. Riavvia l'APP. (UNDOK) 2. Riavvia l'IR3500.

La versione attuale delle istruzioni per l'uso è disponibile su www.soundmaster.de scaricato

Ci riserviamo eventuali errori di stampa e modifiche tecniche

Copyright di Woerlein GmbH, 90556 Cadolzburg, www.soundmaster.de

Riproduzione possibile solo con il permesso di Woerlein GmbH.



OCHRANA ŽIVOTNÍHO PROSTŘEDÍ



Nelikvidujte tento výrobek na konci jeho životního cyklu spolu s běžným domovním odpadem. Odevzdejte jej ve sběrném dvoře pro recyklaci elektrických a elektronických zařízení. Tento význam má symbol na výrobku, návodu k použití nebo na balení.

Materiály lze dle jejich označení opětovně použít. Opětovným použitím, recyklací nebo jinými způsoby využití starých zařízení významně přispíváte k ochraně našeho životního prostředí.

Více informací o sběrných dvorech vám poskytne příslušný místní úřad.

	VAROVÁNÍ	
Nebezpečí úrazu elektrickým proudem. Neotevírejte!		
Upozornění: Nesnímejte kryt (ani zadní část), abyste snížili nebezpečí úrazu elektrickým proudem. Uvnitř nejsou žádné díly, které by mohl uživatel opravit sám. Opravy svěřte kvalifikovaným servisním pracovníkům.		



Tento symbol značí přítomnost nebezpečného napětí uvnitř krytu, které je dostatečně vysoké, aby představovalo nebezpečí úrazu elektrickým proudem.



Tento symbol značí, že k zařízení jsou k dispozici pokyny k obsluze a údržbě.

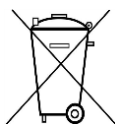

Použité baterie představují nebezpečný odpad a NESMÍ být likvidovány spolu s domovním odpadem! Jako spotřebitelé jste z právního hlediska povinni odevzdat všechny baterie

k zajištění ekologicky šetrné recyklace – bez ohledu na to, zda baterie obsahují škodlivé látky či nikoli*.

Odevzdejte baterie zdarma v místním veřejném sběrném dvoře nebo v obchodech, které příslušný druh baterií prodávají.

Odevzdávejte pouze zcela vybité baterie.

* Označení Cd = kadmium, Hg = rtuť, Pb = olovo

	Neposlouchejte po delší dobu s vysokou hlasitostí, abyste zabránili možnému poškození sluchu.
--	---

- Používejte zařízení pouze v suchém vnitřním prostředí.
- Chraňte zařízení před vlhkostí.
- Zařízení neotevírejte. **NEBEZPEČÍ ÚRAZU ELEKTRICKÝM PROUDEM!** Otevření a opravy svěřte kvalifikovaným servisním pracovníkům.
- Zařízení připojujte pouze ke správně namontované a uzemněné nástěnné zásuvce. Zkontrolujte, zda napětí odpovídá technickým údajům uvedeným na typovém štítku.
- Zajistěte, aby síťový kabel zůstal během provozu suchý. Síťový kabel nepřiskřípněte ani jiným způsobem nepoškodujte.
- Varování pro odpojování zařízení: Síťová zástrčka se používá jako připojení, měla by proto zůstat vždy přístupná.
- Poškozený síťový kabel nebo zástrčku je nutné nechat ihned vyměnit v autorizovaném servisním středisku.
- Dochází-li k bleskům, zařízení ihned odpojte od síťového napájení.
- Děti by měly zařízení používat pod dohledem rodičů.
- Zařízení čistěte pouze suchým hadříkem.
- **NEPOUŽÍVEJTE ČISTICÍ PROSTŘEDKY ani ABRAZIVNÍ TKANINY!**
- Zařízení umístěte na místo s dostatečnou ventilací, aby nedocházelo k přehřívání.
- Nezakrývejte ventilační otvory!
- Ventilační otvory by neměly být zablokovány předměty, jako jsou noviny, ubrusy, záclony apod.
- Zařízení by nemělo být vystaveno kapající ani stříkající vodě a neměly by se na něj pokládat předměty s tekutinami, jako jsou vázy.
- Zařízení by nemělo být vystaveno přímému slunečnímu záření, příliš vysokým ani příliš nízkým teplotám, vlhkosti, vibracím ani by nemělo být umístěno v prašném prostředí.
- Do ventilačních otvorů ani jiných otvorů zařízení se nikdy nepokoušejte vložit dráty, špendlíky ani jiné předměty.
- Umístěte zařízení na bezpečné místo bez vibrací.
- Na zařízení by se neměly pokládat zdroje otevřeného ohně jako například hořící svíčky.
- Umístěte zařízení co nejdále od počítačů a mikrovlnných trub. V opačném případě by mohlo docházet k rušení příjmu rádiového signálu.
- Neotevírejte ani neopravujte kryt. Není to bezpečné a došlo by k porušení platnosti záruky. Opravy smí provádět pouze autorizované servisní/zákaznické středisko.
- Používejte pouze baterie neobsahující rtuť ani kadmium.
- Baterii by neměly být vystaveny působení nadměrného tepla, jako je sluneční záření, oheň apod.
- Použité baterie představují nebezpečný odpad a NESMÍ být likvidovány spolu s domovním odpadem!!! Vraťte baterie svému prodejci nebo je odevzdejte v místním sběrném dvoře.
- Udržujte baterie mimo dosah dětí. Děti by mohly baterie spolknout. Pokud došlo ke spolknutí baterie, okamžitě vyhledejte lékařskou pomoc.
- Baterie pravidelně kontrolujte, zda nedochází k úniku kapalin.
- Toto zařízení je určeno k používání v mírném klimatu. Není vhodné pro používání v zemích s tropickým klimatem.

OBSAH

UMÍSTĚNÍ OVLÁDACÍCH PRVKŮ	2
DÁLKOVÝ OVLADAČ	3
PROVOZ DÁLKOVÉHO OVLADAČE	4
OBSAH DODÁVKY.....	4
INSTALACE.....	4
PŘÍPRAVA SÍŤOVÉHO PROSTŘEDÍ.....	4
HLAVNÍ NABÍDKA.....	4
SYSTÉMOVÁ NASTAVENÍ	4
EKVALIZÉR	7
SÍŤ.....	7
ČAS/DATUM.....	8
JAS	8
JAZYK.....	8
AKTUALIZACE SOFTWARE	8
INFORMACE.....	8
INTERNET RADIO/PODCASTS	9
SPOTIFY	11
DAB.....	11
FM	13
USB.....	14
<i>BLUETOOTH</i>®	15
AUDIO IN	15
SPÁNEK.....	15
BUDÍK	15
UNDOK	16
SLUCHÁTKA	16
RESETOVÁNÍ DO VÝCHOZÍHO NASTAVENÍ.....	16
ODSTRAŇOVÁNÍ POTÍŽÍ.....	16

OBSAH

UMÍSTĚNÍ OVLÁDACÍCH PRVKŮ	2
DÁLKOVÝ OVLADAČ	3
PROVOZ DÁLKOVÉHO OVLADAČE	4
OBSAH DODÁVKY.....	4
INSTALACE.....	4
PŘÍPRAVA SÍŤOVÉHO PROSTŘEDÍ.....	4
HLAVNÍ NABÍDKA.....	4
SYSTÉMOVÁ NASTAVENÍ	4
EKVALIZÉR	7
SÍŤ.....	7
ČAS/DATUM.....	8
JAS	8
JAZYK.....	8
AKTUALIZACE SOFTWARE	8
INFORMACE.....	8
INTERNET RADIO/PODCASTS	9
SPOTIFY	11
DAB.....	11
FM	13
USB.....	14
<i>BLUETOOTH</i>®	15
AUDIO IN	15
SPÁNEK.....	15
BUDÍK	15
UNDOK	16
SLUCHÁTKA	16
RESETOVÁNÍ DO VÝCHOZÍHO NASTAVENÍ.....	16
ODSTRAŇOVÁNÍ POTÍŽÍ.....	16

UMÍSTĚNÍ OVLÁDACÍCH PRVKŮ

POHLED ZEPŘEDU

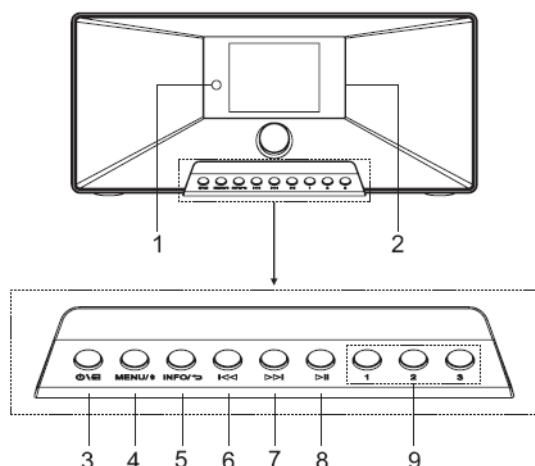

POHLED SHORA

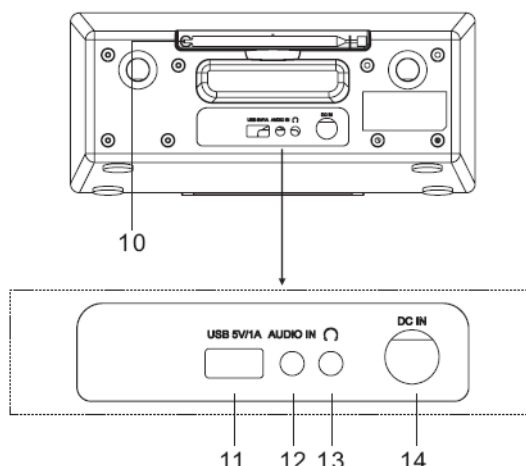

1	Infračervený sensor	7	▶▶▶
2	Zobrazit		* Stisknutím přejdete na další skladbu
3	⏻/☒		* Krátkým stisknutím doladíte
	* Stisknutím a podržením zařízení zapnete nebo vypnete		Režim FM
	* Stisknutím přepínáte mezi funkcemi		* Podržením přejdete na další stanici v
4	MENU/ ⌘	8	▶
	* Stisknutím vyvolejte nabídku		* Stiskněte pro přehrávání a pozastavení
	* Stisknutím a podržením spárujete zařízení Bluetooth nebo odpojte zařízení, které je již připojeno		na USB, BT
5	INFO/ ↻	9	1/2/3
	* Stisknutím zobrazíte informace z		* Stiskněte a podržte v režimu DAB / FM /
	Zobrazte USB / DAB / FM a internetové rádio.		USB
	* Stisknutím se vrátíte na předchozí položku nabídky		uložit stanici jako přednastavenou stanici
6	◀◀	10	* V režimu DAB / FM / USB stiskněte jednu
	* Stisknutím přejdete na předchozí skladbu v Přejít na režim USB / BT / internetové rádio.	11	tři předvolené stanice.
	* Krátkým stisknutím doladíte		Antenne
	Režim FM		11
	* Podržením přejdete na předchozí		USB / 5V \equiv 1A Výstup
	Skočte zpět na stanici v režimu FM		* Znovu připojte úložné zařízení USB
			Přehrávat hudbu
			* Nabijte zařízení pomocí zásuvky USB
		12	AUDIO IN
		13	Sluchátkový jack
		14	DC IN

DÁLKOVÝ OVLADAČ

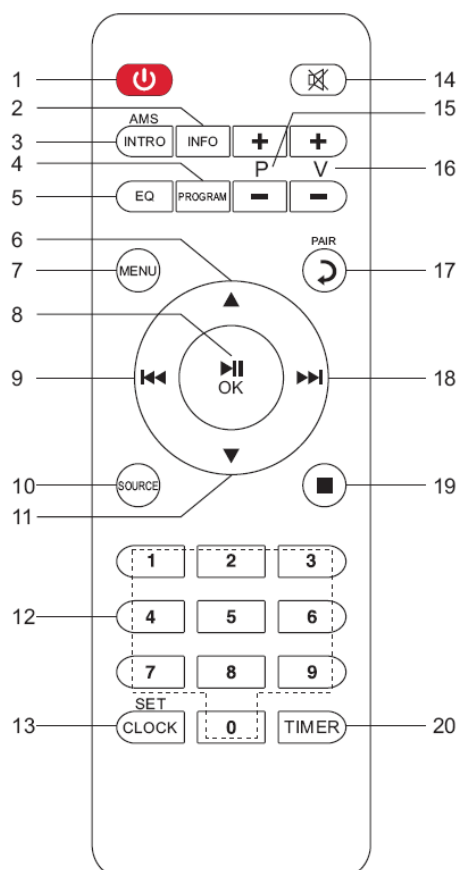

- 1
 - * Stisknutím zapnete nebo vypnete zařízení
- 2 INFO
 - * Stisknutím zobrazíte informace z Zobrazte USB / DAB / FM a internetové rádio
- 3 INTRO/AMS
 - * Stisknutím tlačítka prozkoumáte všechny stopy
 - * Stisknutím spustíte automatické vyhledávání v režimu DAB / FM, dalším stisknutím vyhledávání zastavíte.
- 4 PROGRAM
 - * Stisknutím naprogramujete pořadí přehrávání v režimu USB a spravujete předvolené stanice v DAB / FM a internetovém rádiu
 - * Podržením uložíte předvolenou stanici
- 5 EQ
 - * Stisknutím vyberte EQ: Normal/Jazz/Rock/Classic/Pop/Mein EQ
- 6
 - * Stisknutím přejdete nahoru

- 7 MENU
 - * Stisknutím přejdete do nabídky
- 8 /OK
 - * Stisknutím spustíte / pozastavíte přehrávání na BT / USB a Internetové rádio
 - * Stisknutím potvrďte něco v nabídce
- 9
 - * Podržte pro rychlé přetočení zpět v režimu USB
 - * Stisknutím přeskočíte na předchozí skladbu na USB
 - * Stisknutím zobrazíte seznam stanic v DAB
 - Získejte přístup k FM a internetovému rádiu
 - * Stisknutím doladíte FM
 - * Podržte pro ruční ladění v pásmu FM
- 10 SOURCE
 - * Stisknutím změníte zdroj (Internet Radio/Podcasts/Spotify/DAB/FM/USB/BT/AUDIO)
- 11
 - * Stisknutím přejdete dolů
- 12 0-9 Numericky
- 13 CLOCK
 - * Podržením nastavíte čas
- 14
 - * Drücken zum Stummschalten
- 15 P+/-
 - * Stisknutím přeskočíte začátek aktuálního / předchozí / následující album na USB
 - * Stisknutím vyberete předchozí / následující předvolbu kanál v pásmu FM a DAB
- 16 V+/-
 - * Stisknutím zvýšíte / snížíte hlasitost
- 17 PAIR
 - * Stisknutím se vrátíte o krok zpět
 - * Stisknutím a podržením připojíte zařízení, stisknutím zařízení odeberete
- 18
 - * Podržením tlačítka rychle vpřed
 - * Stisknutím přejdete na další skladbu
 - * Stisknutím zobrazíte seznam stanic v DAB / FM a displej internetového rádia* Drücken für Feinabstimmung in FM
 - * Podržte tlačítko pro ruční naladění FM
- 19
 - * Stisknutím zastavíte přehrávání v režimu USB
- 20 TIMER
 - * Stisknutím nastavíte časovač

PROVOZ DÁLKOVÉHO OVLADAČE

1. Stiskněte a vysuňte zadní kryt a otevřete prostor pro baterie dálkového ovladače.
2. Vložte dvě baterie velikosti AAA. Ujistěte se, že strany (+) a (-) baterií odpovídají stranám (+) a (-) uvedeným v prostoru pro baterie.
3. Zavřete kryt prostoru pro baterie.

OBSAH DODÁVKY

- Zařízení
- Návod k použití
- AC adaptér
- Dálkové ovládání

INSTALACE

Používejte pouze dodaný adaptér!

Poté připojte napájecí adaptér k zadní straně zařízení a do elektrické zásuvky. Zařízení zobrazí úvodní displej a poté je připraveno k provozu. Po zapnutí se přehraje naposledy použitý zdroj. Při prvním zapnutí zařízení se spustí průvodce nastavením.

PŘÍPRAVA SÍŤOVÉHO PROSTŘEDÍ

Chcete-li aktivovat připojení, zkontrolujte, zda máte nastavenou bezdrátovou síť a máte bezpečnostní heslo WEP, WPA nebo WPA2.

Můžete také použít funkci WPS (WiFi Protected Setup) pro snadné spárování mezi síťovým zařízením a IR3500. Zkontrolujte, zda světelné kontrolky na síťovém zařízení svítí odpovídajícím způsobem.

HLAVNÍ NABÍDKA

V hlavní nabídce lze zvolit následující režimy:
Internet Radio, Spotify, Media player (USB), DAB, FM, Bluetooth®, CD, AUX-In, Sleep and Alarm.

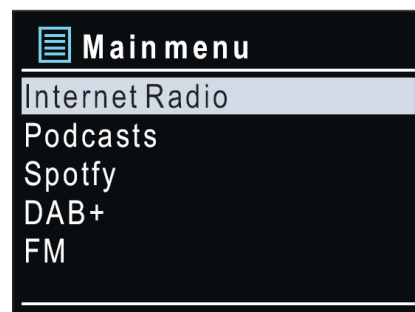

SYSTÉMOVÁ NASTAVENÍ

Při prvním spuštění se zobrazí výzva systému, zda chcete spustit průvodce nastavením. Průvodce nastavením vás provede nastavením základních parametrů času/data a síťového připojení. Všechna nastavení lze změnit i později v nabídce nastavení.

Poznámka: Je-li průvodce nastavením předčasně zrušen bez nastavení sítě, zařízení vygeneruje vlastní WiFi přístup, aby bylo možné zařízení konfigurovat pomocí aplikace UNDOK.

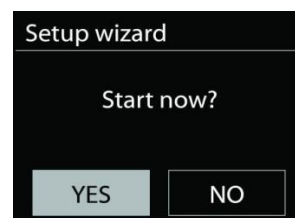

Indikátor síťového připojení:

- = Bylo navázáno síťové připojení.
- = Síťové připojení nebylo navázáno.

1. Jazyk

Vyberte požadovaný jazyk nabídky.

2. Obecné nařízení o ochraně údajů

Aby instalace mohla pokračovat, potvrďte prosím zásady ochrany osobních údajů tlačítkem „OK“.

Další informace najdete na www.frontiersmart.com/privacy

3. Průvodce nastavením

Chcete-li pokračovat v nastavení, vyberte možnost „ANO“. Vyberete-li možnost „NE“, na dalším displeji se zobrazí dotaz, zda by se měl průvodce nastavením spustit při příštím zapnutí zařízení.

4. Formát zobrazení času a data

Vyberte mezi 12- a 24hodinovým formátem času.

5. Automatické aktualizace

Čas a datum lze aktualizovat ručně nebo automaticky prostřednictvím vysílání DAB, FM nebo sítě.

Funkce automatické aktualizace využívá dat vysílaných přes pásmo DAB, FM nebo internetu. Hodiny se aktualizují pouze v odpovídajícím režimu, proto se doporučuje vybrat režim, který používáte pravidelně.

V pásmech DAB a FM se časový signál vysílá prostřednictvím rádiového přenosu. V režimu jakéhokoli síťového připojení se v síti využívá časový signál odesílaný z portálu internetového rádia.

6. Časové pásmo / denní světlo

Nastavte své časové pásmo. Pokud je ve vaší zemi zaveden letní čas a právě se používá, zapněte funkci letního času. (k dispozici pouze při výběru funkce Automatické aktualizace z internetu)

Ruční aktualizace

7. Pokud zvolíte možnost Žádná aktualizace, zobrazí se výzva průvodce k ručnímu nastavení času a data. Datum a čas se zobrazí ve formátu dd-mm-rrrr a hh:mm.

Upravte jednotlivé hodnoty knoflíkem „NAVIGATE“. Jakmile hodnotu nastavíte, stisknutím knoflíku budete pokračovat k nastavení další hodnoty

8. Síť

Udržovat síť připojenou

Tuto možnost vyberte, pokud má být zařízení v pohotovostním režimu připojeno k síti, když je funkce potvrzena, jednotka se bude rychleji připojovat k internetu a na jednotce je možné přepnout pomocí aplikace „UNDOK“. Je-li tato funkce aktivována, v pohotovostním režimu se mírně zvýší spotřeba elektrické energie.

Vyhledávání sítě

IR3500 je kompatibilní se všemi běžnými síťovými protokoly a metodami šifrování. Zařízení vyhledává dostupné sítě a zobrazí jejich seznam.

Při bezdrátovém připojení budete požádáni o zadání hesla v dalším kroku (**Pouze s WLAN!**). Chcete-li zadat klíč sítě, použijte knoflík „**NAVIGATE**“ pro přesun kurzoru přes znaky a stiskněte „**OK**“ pro potvrzení. Při výběru jednotlivých znaků se klíč zobrazuje v horní části displeje.

K návratu před první znak lze pomocí navigačního knoflíku využít tři možnosti – „Backspace“, „OK“ a „Cancel“..



Šifrovaná síť „WPS“

Šifrované sítě WPS jsou identifikovány pomocí WPS na začátku názvu sítě, když IR3500 vyhledává dostupný přístupový bod. Použijte jeden z následujících způsobů připojení: Klávesa WPS na přístroji je rychlou volbou.

Tlačítko

IR3500 vás vyzve ke stisknutí tlačítka připojení na směrovači. Zařízení poté vyhledá síť s funkcí Push Button Connect a připojí se k ní.

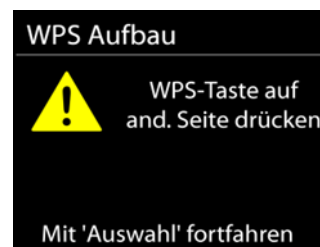

Pin

IR3500 vygeneruje 8místné kódové číslo, které zadáte do bezdrátového směrovače, přístupového bodu nebo externího registrátoru.

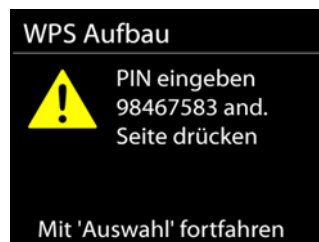

Přeskočit WPS

Zadejte klíč jako u standardní šifrované sítě.

Více informací o nastavení šifrované sítě WPS naleznete v návodu ke směrovači s funkcí WPS.

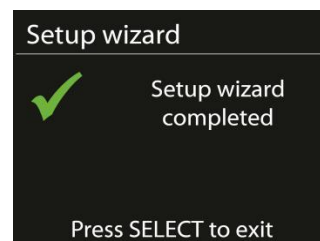

Dokončení

ICD2080 se pokusí připojit k vybrané síti.

Jakmile úspěšně proběhne nastavení, zobrazí se připojení. Pokud se připojení nezdaří, ICD2080 se vrátí na předchozí obrazovku a zkusí to znovu.



Stisknutím tlačítka „**OK**“ ukončíte průvodce nastavením

EKVALIZÉR

K dispozici je několik předvoleb režimu ekvalizéru: Normal, Jazz, Rock, Classic, Pop a My EQ. (obrázek byl změněn).

V nastavení Můj ekvalizér můžete pomocí vlastního nastavení basů a výšek vytvořit svůj vlastní ekvalizér.

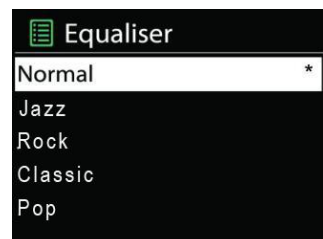

SÍŤ

- **Průvodce instalací sítě**

Po vstupu bude zahájeno hledání AP SSID přístupového bodu, poté zadejte klíč WEP/WPA, nebo pro připojení k bezdrátové síti vyberte možnost Stisknout tlačítko/Kód PIN/Přeskočit WPS.

- **Nastavení funkce PBC Wlan**

Funkce Push Button Configuration (Konfigurace tlačítka Push) slouží k připojení k přístupovému bodu, podporujícího standard WPS (Wi-Fi Protected Setup, chráněné nastavení Wi-Fi).

- **Zobrazit nastavení**

Zobrazení informací o aktuálním připojení k síti: Aktivní připojení, adresa MAC, region Wlan, DHCP, SSID, adresa IP, maska podsítě, adresa brány, primární server DNS a sekundární server DNS.

- **Region WLAN**

K zajištění optimálního připojení WLAN vyberte možnost WLAN region: Europe nebo Australia.

- **Ruční nastavení**

Vyberte připojení k bezdrátové síti a zapněte nebo vypněte službu DHCP (Dynamic Host Configuration Protocol).

- **Profil sítě**

Zařízení ICD2080 si pamatuje poslední čtyři bezdrátové sítě, ke kterým bylo připojeno, a automaticky se pokusí připojit k těm z nich, které dokáže najít. Zde můžete vidět seznam registrovaných sítí. Nežádoucí síť můžete odstranit otočením a stisknutím knoflíku vyberete síť a poté volbou YES potvrdíte odstranění.

• **Udržovat síť připojenou**

Pokud se rozhodnete nechat síť připojenou, nebude síť Wi-Fi odpojena ani v pohotovostním režimu. V opačném případě bude připojení k dispozici pouze v režimech internetového rádia a hudebního přehrávače. Tato možnost umožňuje, aby bylo zařízení ICD2080 připraveno pro streamování DLNA ve všech provozních režimech.

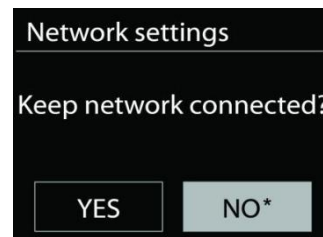

Je-li vybrána možnost Keep network connected, spotřeba energie v pohotovostním režimu bude vyšší.

ČAS/DATUM

Ruční nastavení času nebo jeho automatická aktualizace, nastavení formátu času, časového pásma a přechodu na letní čas.

JAS

U každého režimu (normální nebo pohotovostní režim) lze změnit podsvícení na hodnoty High, Medium High, Medium, Medium Low, Low nebo Off (Vysoká, Nadprůměrná, Střední, Podprůměrná, Nízká a Vypnuto)

JAZYK

Slouží k nastavení jazyka dle vašeho přání.

AKTUALIZACE SOFTWARE

Čas od času mohou být vytvořeny aktualizace softwaru obsahující opravy chyb nebo další funkce. Dostupnost aktualizací lze ověřovat ručně, nebo nastavit, aby zařízení ICD2080 provádělo pravidelné ověřování automaticky (výchozí možnost). V případě zjištění dostupnosti novějšího softwaru budete dotázáni, zda chcete pokračovat v aktualizaci. Pokud udělíte souhlas, dojde ke stažení a instalaci nového softwaru. Po aktualizaci softwaru jsou všechna uživatelská nastavení zachována.

POZNÁMKA: Před zahájením aktualizace softwaru se ujistěte, že je zařízení ICD2080 připojeno ke stabilnímu zdroji napájení. Odpojení napájení během aktualizace může způsobit trvalé poškození přístroje.

INFORMACE

Zobrazení verze firmwaru a ID rádia.

INTERNET RADIO/PODCASTS

ICD2080 může přehrávat tisíce rozhlasových stanic a podcastů z celého světa prostřednictvím širokopásmového připojení k internetu.

Když vyberete internetové rádio, IR3500 se přímo připojí k rádiovému portálu Frontier Silicon Internet (který je podporován Airable) pro získání seznamu stanic.

Portál také umožňuje několik seznamů oblíbených stanic, které lze přizpůsobovat.

Pokud jste připraveni k poslechu stanice internetového rádia, můžete se stisknutím tlačítka „**BACK**“ rychle vrátit k poslední navštívené větvi stromu nabídky spíše než použít tlačítko „**MENU**“, kterým dojde k přechodu na první nabídku režimu internetového rádia.



- **Naposledy poslouchané**

Obnoví-li se režim internetového rádia, vybere se naposledy poslouchaná stanice. Chcete-li vybrat jinou nedávnou používanou stanici, zde vyberete poslouchanou stanici ze seznamu. Naposledy poslouchané stanice se zobrazují v horní části seznamu.

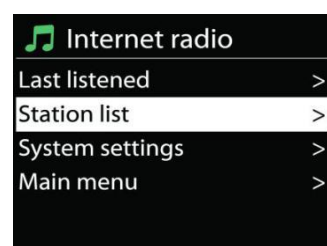

- **Seznam stanic**

Internetové vysílání lze procházet a je organizováno do různých kategorií: Location, Genre, Popular a New. Stanici lze nalézt také vyhledáním pomocí klíčového slova.

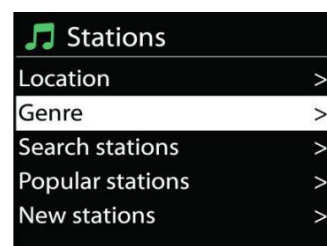

- **Oblíbené**

Oblíbené položky se ukládají na portálu internetového rádia a jsou k dispozici u všech internetových rádií registrovaných u jednoho účtu. Rádio je nutné na portálu internetových rádií registrovat, aby bylo možné používat oblíbené položky.

- **Přidané stanice**

Na portálu internetových rádií jsou k dispozici tisíce stanic. Přesto je možné, že budete chtít poslouchat stanice, které v seznamu uvedeny nejsou. Prostřednictvím portálu lze přidat vlastní stanice.

Chcete-li zaregistrovat vaše zařízení IR3500, vyberte možnost Station list > Help > Get access code, abyste tak nejprve získali unikátní přístupový kód vašeho rádia. (Nezaměňujte kód pro přístup k portálu s ID rádia v nastaveních systému.



Navštivte webovou stránku portálu na webu <http://nuvola.link/sr>

Pokud se jedná o vaši první návštěvu tohoto portálu, zaregistrujte se k novému účtu zadáním následujících informací:

- přístupový kód,
- Vaše e-mailová adresa,
- heslo,
- Model rádia.

Pokud již máte účet a přejete si přidat další rádio, přihlaste se ke svému účtu a vyberte možnost My preferences > Add another Wi-Fi radio.

Jakmile bude na portálu rádio registrováno, budete moci ihned používat funkce oblíbených internetových rádií a přidanych stanic.

- **Předvolby**

Chcete-li uložit internetovou rozhlasovou stanici, stiskněte a podržte tlačítko „**PROGRAM**“, dokud se na displeji nezobrazí stanice, která se má uložit, poté vyberte místo pro uložení a potvrďte výběr pomocí „**OK**“.

Chcete-li vyvolat předvolenou stanici, krátce stiskněte jedno z tlačítek 0-9 na dálkovém ovládacím nebo stiskněte tlačítko „**PROGRAM**“, vyberte požadovanou stanici a potvrďte tlačítkem „**OK**“.

Stanice můžete také uložit přímo stisknutím a podržením tlačítek stanic 1-3 na zařízení. Stiskněte a podržte příslušné tlačítko stanice, dokud se na displeji nezobrazí „uloženo“. Chcete-li vyvolat uložené stanice, stiskněte tlačítko požadované stanice.

- **Informace o právě přehrávaném obsahu**

Během přehrávání datového proudu je na displeji zobrazen jeho název a popis. Chcete-li zobrazit další informace, stiskněte tlačítko „**INFO**“ na rádiu nebo dálkovém ovladači. Po každém stisknutí tlačítka „**INFO**“ je zobrazena jiná část informací. Lze procházet název a popis, žánr/umístění, spolehlivost, kodek/vzorkovací frekvence, vyrovnávací paměť přehrávání a aktuální datum.

SPOTIFY

Použijte svůj telefon, tablet nebo počítač jako dálkový ovladač pro Spotify. Postup najdete na [spotify.com/connect](https://www.spotify.com/connect).

Software Spotify podléhá licenci třetích stran, která jsou uvedeny zde: <https://www.spotify.com/connect/third-party-licenses>

DAB

V režimu DAB dochází k příjmu digitálního rádiového signálu DAB nebo DAB plus a zobrazení informací o stanici a podrobnostech o streamovaném zvuku a programu.



• Hledání stanic

Při prvním výběru režimu DAB rádia, nebo pokud je seznam stanic prázdný, zařízení ICD2080 automaticky provádí úplné vyhledávání, abyste zjistili, které stanice jsou k dispozici. Je také možné, že z jednoho z následujících důvodů bude třeba provést ruční vyhledání a aktualizaci seznamu stanic:

- Dostupné stanice se někdy mění.
- Pokud nebyl příjem původního vyhledání dobrý, může být seznam dostupných stanic prázdný nebo neúplný.
- Pokud je příjem signálu některých stanic slabý (šumění), zřejmě chcete v seznamu zobrazit pouze stanice s dobrou silou signálu.



Chcete-li spustit vyhledávání ručně, zvolte možnost Full scan. Chcete-li vyhledat pouze stanice s dobrým signálem, zvolte Local scan.

Jakmile je dokončeno skenování, rádio zobrazí seznam dostupných stanic.

Chcete-li ze seznamu odstranit nedostupné stanice, vyberte možnost Prune invalid.

• Předvolby

Chcete-li uložit internetovou rozhlasovou stanici, stiskněte a podržte tlačítko „PROGRAM“, dokud se na displeji nezobrazí stanice, která se má uložit, poté vyberte místo pro uložení a potvrďte výběr pomocí „OK“.

Chcete-li vyvolat předvolenou stanici, krátce stiskněte jedno z tlačítek 0-9 na dálkovém ovládacím nebo stiskněte tlačítko „**PROGRAM**“, vyberte požadovanou stanici a potvrďte tlačítkem „**OK**“.

Stanice můžete také uložit přímo stisknutím a podržením tlačítek stanic 1-3 na zařízení. Stiskněte a podržte příslušné tlačítko stanice, dokud se na displeji nezobrazí „uloženo“. Chcete-li vyvolat uložené stanice, stiskněte tlačítko požadované stanice.

Informace o právě přehrávaném obsahu

Přehrává-li se právě stream, zobrazuje se na obrazovce jeho název a informace vysílání DLS (Dynamic Label Segment), které udávají informace v reálném čase, jako je název programu, název stopy a kontaktní údaje. Stereovysílání je označeno ikonou ve spodní části obrazovky. Další informace zobrazíte stisknutím tlačítka **INFO** na rádiu.

Při každém stisknutí tlačítka „**INFO**“ na rádiu se zobrazí další sada informací, přičemž se cyklicky střídá text DLS, typ programu, název souboru / frekvence, síla signálu / chybovost, přenosová rychlost / kodek / kanály a dnešní datum.

- **NASTAVENÍ**

- **Kompres dynamického rozsahu (DRC)**

Pokud posloucháte hudbu s vysokým dynamickým rozsahem v hlučném prostředí, budete případně chtít zhuštit dynamický rozsah audia. Tiché zvuky pak hlasitější a hlasité zvuky tišší. Funkci DRC můžete nastavit na vypnutou, nízkou nebo vysokou.

- **Pořadí stanic**

Můžete si vybrat pořadí seznamu stanic DAB na možnost Alfanaumerické, Soubor nebo Platné.

Možnost Soubor seskupuje skupiny, které se vysílají společně ve stejném celku. Možnost Platné uvádí nejdříve platné stanice, poté alfanumericky a pak stanice mimo vysílání.

nastavení vyhledávání, aby se zastavilo pouze na stanicích s dobrou silou signálu, vyberte možnost „Yes“ po výběru možnosti Pouze stanice s dobrou silou signálu.

• **Nastavení zvuku**



Veškeré stereofonní stanice jsou reprodukovány ve stereofonním režimu. U slabých stanic to může mít za následek špatný poměr signálu k šumu. Chcete-li slabé stanice přehrávat v monofonním režimu, vyberte možnost FM weak reception: poslouchat výhradně v režimu mono) a poté možnost YES.

USB







USB přehrávání

1. Připojte USB klíč do USB zásuvky na zadní straně zařízení.
2. zmáčkní  opakovaně na zařízení nebo stiskněte tlačítko „SOURCE“ na dálkovém ovladači, dokud se na displeji nezobrazí „USB“, abyste vybrali funkci USB.
3. Přehrávání se spustí automaticky.

Funkce zvukové knihy

Přehrávání můžete pozastavit a pokračovat v poslechu od místa, kde bylo přehrávání přerušeno (POKRAČOVAT) stisknutím tlačítka  Stiskněte tlačítko a vypněte zařízení nebo použijte jinou funkci. Pokud máte  Tlačítko a poté tlačítko  Stisknutím tlačítka spustíte přehrávání od začátku (stopa 1).







Přeskočit vyhledávání a hledat

- zmáčkní  Stisknutím tlačítka jednou nebo několikrát přeskočíte o jednu nebo více stop zpět.
- zmáčkní  Tlačítko jednou nebo několikrát přeskočíte o jednu nebo více stop vpřed.
- Stiskněte a podržte  Tlačítko na dálkovém ovladači pro přetáčení zpět ve stopě, jakmile jste na požadované pozici ve stopě, stiskněte tlačítko  Tlačítko pro pokračování v přehrávání.
- Stiskněte a podržte  Tlačítko na dálkovém ovládání pro rychlý posun vpřed ve stopě, jakmile jste na požadované pozici ve stopě, stiskněte  Tlačítko pro pokračování v přehrávání.

Intro funkce

Stisknutím tlačítka „INTRO“ na dálkovém ovladači přehrajete prvních 10 sekund každé uložené stopy, abyste mohli přehrát začátek každé stopy jeden po druhém od první písně. Doba přehrávání každé stopy je 10 sekund. Když uslyšíte požadovanou skladbu, stiskněte dvakrát tlačítko  “.

Naprogramujte pořadí přehrávání

1. Během přehrávání stiskněte  Tlačítko na dálkovém ovládání.
2. Poté stiskněte tlačítko „PROGRAM“, na displeji se nyní zobrazí informace „P01 T01“.
3. Pomocí vyberte požadovaný titul  nebo  uložit jako P01, P02 atd..
4. Stisknutím tlačítka „PROGRAM“ potvrďte vybranou skladbu a pokračujte další skladbou.
5. Jakmile programování dokončíte, potvrďte stisknutím tlačítka „“ nastavení a spusťte přehrávání.
6. Čísla na dálkovém ovládání nejsou při naprogramovaném přehrávání důležitá. Můžete použít pouze  /  Přepínání kláves mezi skladbami.
7. Změňte funkci nebo stiskněte  Dvojím stisknutím zrušíte pořadí přehrávání.

Poznámka: Můžete uložit až 20 skladeb!

USB- Funkce nabíjení (5V  1A Nabíjecí zásuvka)

Připojte kabel USB do zásuvky USB, například k nabíjení smartphonu.

BLUETOOTH®

Funkce *Bluetooth*® je pouze vstupní funkcí. Nelze k němu připojit zařízení *Bluetooth*® (např. Reproduktory, sluchátka)!

Vyberete-li režim Bluetooth, zařízení přejde k párování a ve spodní části obrazovky začne blikat ikona BT.

Zapněte chytrý telefon, tablet nebo jiná zařízení s funkcí Bluetooth a vyhledejte zařízení.

Název pro párování *Bluetooth*® je „IR3500“.

Proběhlo-li párování úspěšně, bude kontrolka Bluetooth svítit a přestane blikat.

Chcete-li ukončit párování BT, chytrý telefon, tablet nebo jiné zařízení s funkcí *Bluetooth*® vypněte nebo zrušte párování.

Stisknutím tlačítka „▶||“ na rádiu nebo na dálkovém ovladači spustíte nebo pozastavíte přehrávání. Můžete stisknout tlačítka „◀◀“ nebo „▶▶“, na rádiu nebo na dálkovém ovladači pro přehrávání předchozí nebo další skladby.



AUDIO IN

Připojení DVD přehrávače / set-top boxu / výstupů TV k analogovému vstupu ze zvukové karty. Použijte audio kabel RCA pro připojení přehrávače DVD ke vstupnímu konektoru AUX (L/R) ze zvukové karty.

SPÁNEK

Chcete-li nastavit časovač vypnutí, stiskněte tlačítka „SLEEP“ na přístroji nebo dálkovém ovladači. Vyberte si z možností Sleep OFF, 15 min, 30 min, 45 min nebo 60 min.

BUDÍK

K dispozici jsou dva univerzální budíky s funkcí opakovaného buzení a funkce spánku pro vypnutí zařízení po uplynutí nastavené doby. Každý budík lze nastavit, aby byl spuštěn v určitém režimu. Vyberte Alarm v hlavní nabídce pro nastavení nebo změnu budíku.



Vyberte číslo budíku (1 nebo 2) a poté nakonfigurujte následující parametry:

- Povolit: zapnuto/vypnuto, frekvence: Denně, jednou, víkendy nebo všední dny,
- Čas
- Režim: Bzučák, internetové rádio, CD, DAB nebo FM,
- Předvolby: Naposledy posloucháno, 1-40,
- Hlasitost: 0 - 32

Chcete-li nová nastavení aktivovat, projděte nabídkou dolů a vyberte možnost „Save“. V levé spodní části obrazovky se zobrazí aktivní budík s ikonou

UNDOK

Zařízení ICD2080 podporuje dálkové ovládání z telefonů iPhone, tabletů iPad a Android pomocí aplikace UNDOK. Aplikace je k dispozici v obchodu Apple App Store a pro zařízení se systémem Android v obchodu Google Play.

Aplikace „UNDOK“ umožňuje následující funkce:

- Vytvořit novou skupinu
 - Přejmenovat skupinu
 - Upravit skupinu – přidat nebo odebrat jedno nebo více zařízení
 - Odstranit skupinu
 - Ovládat skupinu – vybrat režim ovládání a procházet obsah
 - Nastavit hlasitost celé skupiny nebo jednotlivých zařízení v rámci skupiny
 - Ovládat zařízení, která nebyla přiřazena k žádné skupině
 - Ovládejte všechny režimy zařízení ICD2080, včetně internetového rádia, přehrávače médií, přehrávání USB, DAB, FM, Bluetooth, CD a AUX-In
 - Upravte úroveň hlasitosti aktuálního přehrávání
 - Nastavit ekvalizér pro různé předvolby zvuku
 - Nastavit časovač Sleep
- Upravit zobrazený název rádia

SLUCHÁTKA

Pokud chcete poslouchat hudbu ve sluchátkách, použijte sluchátka s 3,5mm stereofonním konektorem a zapojte je to zdířky pro sluchátka. Reprodukory se poté ztlumí.

Aby nedošlo k možnému poškození sluchu, nepoužívejte sluchátka pro přehrávání velmi hlasité hudby po delší dobu.



RESETOVÁNÍ DO VÝCHOZÍHO NASTAVENÍ

Resetování do výchozího nastavení změní všechna nastavení provedená uživatelem na výchozí hodnoty, takže dojde ke ztrátě času a data, konfigurace sítě a předvoleb. Aktuální verze softwaru zařízení IR3500 je zachována, stejně jako registrace na portálu internetového rádia. Oblíbené stanice internetového rádia tedy budou zachovány, pokud zařízení IR3500 na webových stránkách portálu znovu nezaregistrujete pod jiným účtem.

ODSTRAŇOVÁNÍ POTÍŽÍ

Chyba	Nápravné opatření
Přístroj se nezapne.	Ujistěte se, že je správně připojen napájecí adaptér.
Automatické vypnutí	V důsledku požadavků ErP2 a ochrany životního prostředí se přístroj automaticky přepne do pohotovostního režimu, pokud se po dobu delší než 15 minut nepřehrává žádná hudba.
Není slyšet zvuk.	<ol style="list-style-type: none"> 1. Zapněte zvuk, neboť může být ztlumený 2. Zvyšte hlasitost. 3. Vytáhněte připojená sluchátka nebo reproduktor z konektoru.
Nelze navázat připojení k síti.	<ol style="list-style-type: none"> 1. Zkuste v zařízení nastavit adresu IP. 2. V routeru aktivujte funkci DHCP a v zařízení znovu proveďte připojení.

	<ol style="list-style-type: none"> 3. V síti je aktivována brána firewall – nastavte odpovídající program takovým způsobem, aby umožňoval přístup. 4. Restartujte router
Nelze navázat připojení k WiFi.	<ol style="list-style-type: none"> 1. Zkontrolujte dostupnost sítě WLAN v routeru. 2. Umístěte zařízení blíže k routeru. 3. Zkontrolujte, zda je heslo správné.
Nebyla nalezena žádná stanice.	<ol style="list-style-type: none"> 1. Kromě sítě zkontrolujte i přístupový bod a bránu firewall. 2. Stanice nemusí být v současné době k dispozici, zkuste to znovu později nebo zvolte jinou stanici. 3. Odkaz na stanici byl změněn nebo stanice již nevysílá – požádejte o informace poskytovatele služeb. 4. Ručně přidaný odkaz na stanici není v pořádku, zkontrolujte jeho správnost a zadejte ho znovu.
Syčení v režimu FM	Zkontrolujte nebo přemístěte anténu FM. Přemístěte rádio.
V režimu DAB nejsou žádné dostupné stanice/přeskakuje nebo se přerušuje zvuk/.	<ol style="list-style-type: none"> 1. Přemístěte rádio. 2. Proveďte opětovné vyhledání pouze místních stanic (s vysokou silou signálu). 3. Ověřte místní pokrytí signálem DAB.
Budík nefunguje.	<ol style="list-style-type: none"> 1. Zapněte budík. 2. Ohledně nastavení hlasitosti přejděte na řešení v části „Není slyšet zvuk“. 3. Jako zvuk budíku byla vybrána stanice, ale není k dispozici připojení k síti. Změňte zdroj budíku nebo znovu nakonfigurujte připojení.
Není rozpoznána jednotka USB nebo přehrávač MP3.	<ol style="list-style-type: none"> 1. Zkontrolujte, zda je jednotka USB nebo přehrávač MP3 připojen správně. 2. Některé USB pevné disky vyžadují externí zdroj napájení; ujistěte se, že je připojen k napájení. 3. Ne všechny přehrávače MP3 lze přečíst přímo v zařízení – použijte místo nich jednotku USB.
NetRemote se nezobrazuje nebo se nepřipojí k IR3500	<ol style="list-style-type: none"> 1. Znovu spusťte aplikaci. 2. Pokud probíhá současně několik datových proudů z více zařízení, může následně dojít ke zhroucení. Restartujte zařízení IR3500 a/nebo své zařízení.

Aktuální návod k obsluze lze stáhnout z webu www.soundmaster.de

Technické změny a chyby tisku jsou vyhrazeny

Autorská práva jsou ve vlastnictví společnosti

Woerlein GmbH, 90556 Cadolzburg, www.soundmaster.de

Kopírování pouze se souhlasem společnosti Woerlein GmbH.



OBSAH

UMÍSTĚNÍ OVLÁDACÍCH PRVKŮ	2
DIALKOVÉ OVLÁDANIE	3
PROVOZ DÁLKOVÉHO OVLADAČE	4
OBSAH DODÁVKY	4
INŠTALÁCIA	4
PRIPRAVTE PROSTREDIE SIETE	4
HLAVNÉ MENU	4
ASISTENT NASTAVENIA	4
EKVALIZÉR	7
NETZWERK	7
ČAS/DÁTUM	8
JAS	8
JAZYK	8
AKTUALIZÁCIA SOFTVÉRU	8
INFORMÁCIE	8
INTERNET RADIO/PODCASTS	9
SPOTIFY	10
DAB	10
FM	12
USB	13
BLUETOOTH®	14
POMOCNÝ VSTUP	14
PRECHOD DO REŽIMU SPÁNKU	14
BUDÍK	14
UNDOK	15
SLÚCHADLÁ	15
TOVÁRENSKÝ REŠTART	15
RIEŠENIE PROBLÉMOV	15



OCHRANA ŽIVOTNÉHO PROSTREDIA



Na konci životnosti výrobok nelikvidujte s bežným komunálnym odpadom. Odovzdajte ho na zberné miesto na recyklovanie elektrických a elektronických zariadení. Je to označené symbolom na výrobku, v používateľskej príručke a na obale.

Materiály sú opakovane použiteľné podľa príslušných značiek. Opakovaným používaním, recyklovaním alebo inou formou využívania starých zariadení významne prispievate k ochrane životného prostredia.

Podrobnosti o zberných miestach získate od miestnych orgánov.

	UPOZORNENIE Nebezpečenstvo zásahu elektrickým prúdom Neotvárajte!	
Výstraha: Aby sa znížilo nebezpečenstvo zásahu elektrickým prúdom, neodstraňujte kryt (ani zadnú časť). Vo vnútri sa nenachádzajú žiadne diely, ktorých údržbu by mohol vykonávať používateľ. Vykonávanie údržby prenechajte kvalifikovaným servisným pracovníkom.		



Tento symbol označuje prítomnosť nebezpečného napätia pod krytom, ktoré je dostatočne vysoké na spôsobenie zásahu elektrickým prúdom.



Tento symbol označuje prítomnosť dôležitých pokynov k prevádzke a údržbe zariadenia.

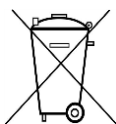

Použité batérie predstavujú nebezpečný odpad a NESMÚ sa likvidovať s komunálnym odpadom!
Ako zákazník máte **zákonnú povinnosť** odovzdať **všetky batérie** na ekologické recyklovanie – bez

ohľadu na to, či obsahujú alebo neobsahujú škodlivé látky*). **Batérie bezplatne odovzdajte na verejné zberné miesta vo vašom okolí alebo v obchodoch, v ktorých sa predávajú batérie príslušného druhu.**

Odovzdávajú len úplne vybité batérie.

***) označenie Cd = kadmium, Hg = ortuť, Pb = olovo**



Aby ste predišli poškodeniu sluchu, nepočúvajte dlho pri vysokej hlasitosti.

- Zariadenie používajte len v suchých vnútorných priestoroch.
- Chráňte zariadenie pred vlhkosťou.
- Neotvárajte zariadenie. **NEBEZPEČENSTVO ZÁSAHU ELEKTRICKÝM PRÚDOM!** Otváranie a servis zariadenia prenechajte kvalifikovaným pracovníkom.
- Zariadenie zapájajte len do správne nainštalovanej a uzemnenej zásuvky. Ubezpečte sa, že sieťové napätie zodpovedá špecifikáciám uvedeným na typovom štítku.
- Zabezpečte, aby napájací kábel bol počas prevádzky suchý. Zabráňte privretiu alebo akémukoľvek poškodeniu napájacieho kábla.
- Upozornenie pri odpájaní zariadenia: Napájacia zástrčka slúži ako pripojenie, preto musí vždy umožňovať manipuláciu.
- Napájacia zástrčka slúži ako odpájacie zariadenie, s ktorým sa musí vždy dať manipulovať.

Bezpečnostné, environmentálne a inštalačné pokyny

- Poškodený napájací kábel alebo zástrčku musí autorizované servisné centrum okamžite vymeniť.
- V prípade výskytu bleskov zariadenie okamžite odpojte od zdroja sieťového napätia.
- Deti musia byť pri používaní zariadenia pod dohľadom rodičov.
- Na čistenie zariadenia používajte len suchú tkaninu.
- Nepoužívajte **ČISTIACE PROSTRIEDKY** ani **DRSNÉ TKANINY!**
- Zariadenie inštalujte na miesto s dostatočným vetraním, aby ste predchádzali nahromadeniu tepla.
- Nezakrývajte vetracie otvory!
- Nebráňte vetraniu zakrytím vetracích otvorov predmetmi, napríklad novinami, obrusom, záclonou atď.
- Nevystavujte zariadenie kvapkajúcim ani striekajúcim kvapalinám a nekladte na zariadenie žiadne predmety naplnené kvapalinami, napríklad vázy.
- Nevystavujte jednotku priamemu slnečnému žiareniu, veľmi vysokým alebo veľmi nízkym teplotám, vlhkosti, vibráciám ani prašnému prostrediu.
- Nikdy sa nepokúšajte vkladať do ventilačných otvorov alebo do otváracej časti jednotky drôty, špendlíky ani iné podobné predmety.
- Zariadenie nainštalujte na bezpečné miesto, ktoré nie je vystavené vibráciám.
- Na zariadenie neumiestňujte žiadne zdroje otvoreného ohňa, napríklad horiace sviečky.
- Zariadenie nainštalujte čo najďalej od počítačov a mikrovlnných rúr, v opačnom prípade môže dôjsť k rušeniu rozhlasového príjmu.
- Kryt neotvárajte ani neopravujte. Nie je to bezpečné a vaša záruka tým stratí platnosť. Opravy smie vykonávať len autorizované servisné/zákaznícke stredisko.
- Používajte len batérie bez obsahu ortuti a kadmia.
- Batérie nevystavujte nadmernému teplu, napríklad slnečnému žiareniu, ohňu a podobne.
- Použité batérie predstavujú nebezpečný odpad a NESMÚ sa likvidovať s komunálnym odpadom! Batérie odovzdajte u predajcu alebo na zberných miestach vo vašom okolí.
- Udržujte batérie mimo dosahu detí. Deti by mohli batérie prehltnúť. V prípade prehltnutia batérie sa okamžite obráťte na lekára.
- Pravidelne kontrolujte vaše batérie, aby nedošlo k ich vytečeniu.
- Toto zariadenie je určené na použitie v miernom podnebí, nie je vhodné na použitie v tropických krajinách.

OBSAH

UMÍSTĚNÍ OVLÁDACÍCH PRVKŮ	2
DIALKOVÉ OVLÁDANIE	3
PROVOZ DÁLKOVÉHO OVLADAČE	4
OBSAH DODÁVKY	4
INŠTALÁCIA	4
PRIPRAVTE PROSTREDIE SIETE	4
HLAVNÉ MENU	4
ASISTENT NASTAVENIA	4
EKVALIZÉR	7
NETZWERK	7
ČAS/DÁTUM	8
JAS	8
JAZYK	8
AKTUALIZÁCIA SOFTVÉRU	8
INFORMÁCIE	8
INTERNET RADIO/PODCASTS	9
SPOTIFY	10
DAB	10
FM	12
USB	13
BLUETOOTH®	14
POMOCNÝ VSTUP	14
PRECHOD DO REŽIMU SPÁNKU	14
BUDÍK	14
UNDOK	15
SLÚCHADLÁ	15
TOVÁRENSKÝ REŠTART	15
RIEŠENIE PROBLÉMOV	15

UMÍSTĚNÍ OVLÁDACÍCH PRVKŮ

POHĚAD SPREDU

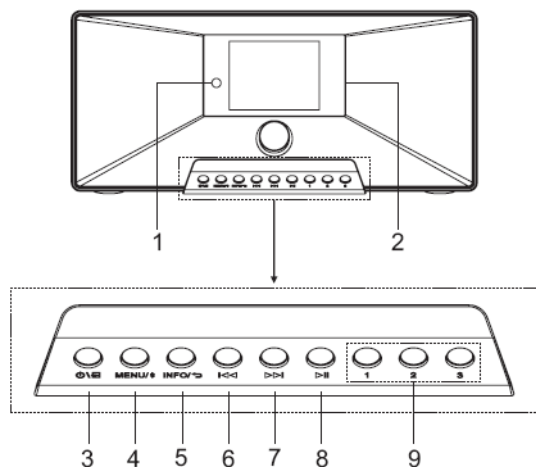

POHĚAD ZOZADU

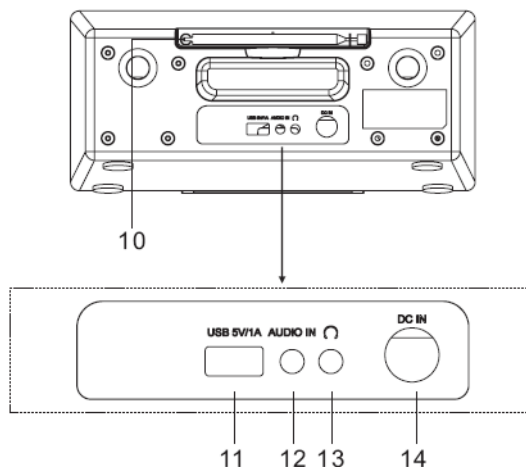

1	Infračervený senzor	7	▶▶▶
2	Displej		* Stlačením preskočíte na nasledujúcu skladbu
3	⏻/⏷		* Krátkym stlačením doladíte Režim FM
	* Stlačením a podržaním zariadenie zapnete alebo vypnete		* Podržaním prejdete na ďalšiu stanicu v ok v režime FM
	* Stlačením prepínate medzi funkciami	8	▶
4	MENU/ ⌘		* Stlačením spustíte a pozastavíte prehrávanie na USB, BT a internetové rádio
	* Stlačením otvoríte ponuku	9	1/2/3
	* Stlačením a podržaním spárujete zariadenie Bluetooth alebo odpojíte zariadenie, ktoré je už pripojené		* Stlačte a podržte v režime DAB / FM / USB uložiť stanicu ako predvoľbu
5	INFO/ ↻		* V režime DAB / FM / USB stlačte jednu z troch predvolených staníc.
	* Stlačením zobrazíte informácie z	10	Anténa
	Zobrazte USB / DAB / FM a internetové rádio.	11	USB / 5V \equiv 1A Východ
	* Stlačením sa vrátite na predchádzajúcu položku ponuky		* Znova pripojte úložné zariadenie USB
6	◀◀		Prehrávať hudbu
	* Stlačením prejdete na predchádzajúcu skladbu v		* Nabíjajte zariadenie v zásuvke USB
	Prejdite do režimu USB / BT / internetové rádio.	12	AUDIO IN
	* Krátkym stlačením doladíte Režim FM	13	Konektor pre slúchadlá
	* Podržaním prejdete na predchádzajúcu	14	DC IN
	Skočte späť na stanicu v režime FM		

DIALKOVÉ OVLÁDANIE

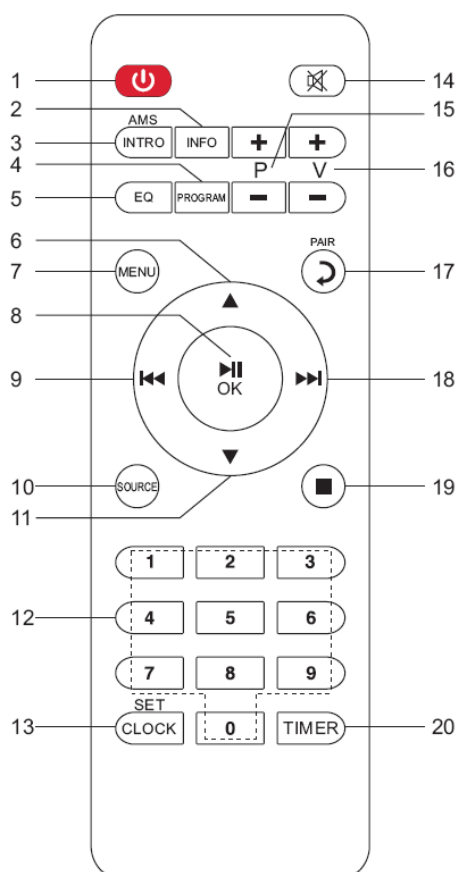

- 1
 - * Stlačením zapnete alebo vypnete zariadenie
- 2 INFO
 - * Stlačením zobrazíte informácie z Zobrazte USB / DAB / FM a internetové rádio
- 3 INTRO/AMS
 - * Stlačením preskúmate všetky stopy
 - * Stlačením spustíte automatické vyhľadávanie v režime DAB / FM, ďalším stlačením zastavíte vyhľadávanie.
- 4 PROGRAM
 - * Stlačením naprogramujete poradie prehrávania v režime USB a spravujete prednastavené stanice v DAB / FM a internetovom rádiu
 - * Podržaním uložíte predvolenú stanicu
- 5 EQ
 - * Stlačením vyberte EQ:
- No ělný / Jazz / Rock / Klasický / Pop / Môj EQ
- 6
 - * Stlačením navigujete nahor

- 7 MENU
 - * Stlačením sa dostanete do ponuky
- 8 /OK
 - * Stlačením spustíte / pozastavíte prehrávanie na BT / USB a
- 9 Internetové rádio
 - * Stlačením potvrdíte niečo v ponuke
- * Podržaním tohto tlačidla môžete v režime USB rýchlo pretáčať dozadu
 - * Stlačením preskočíte na predchádzajúcu skladbu v USB
 - * Stlačením zobrazíte zoznam staníc v DAB
- Prístup k FM a internetovému rádiu * Drücken für die Feinabstimmung in FM
 - * Podržaním stlačíte manuálne ladenie v pásme FM
- 10 SOURCE
 - * Stlačením zmeníte zdroj (Internet Radio/Podcasts/Spotify/ DAB/FM/USB/BT/AUDIO)
- 11
 - * Stlačením navigujete nadol
- 12 0-9 Numericky
- 13 CLOCK
 - * Podržaním nastavíte čas
- 14
 - * Stlačením vypnete zvuk
- 15 P+/-
 - * Stlačením preskočíte začiatok aktuálneho / predchádzajúci / nasledujúci album na USB*
- Stlačením vyberiete predchádzajúcu / nasledujúcu predvolbu
- 16 kanál v pásme FM a DAB
- V+/-
- 17 * Stlačením zvýšite / znížite hlasitosť
- PÁR
 - * Stlačením sa vrátite o krok späť
 - * Stlačením a podržaním pripojíte zariadenie, stlačením zariadenie odstránite
- 18
 - * Podržaním sa posuniete rýchlo dopredu
 - * Stlačením preskočíte na nasledujúcu skladbu
 - * Stlačením zobrazíte zoznam staníc v DAB / FM a displej internetového rádia
 - * Stlačením doladíte FM
 - * Podržaním stlačíte manuálne ladenie v pásme FM
- 19
 - * Stlačením zastavíte prehrávanie v režime USB
- TIMER
- 20 * Stlačením nastavíte časovač

PROVOZ DÁLKOVÉHO OVLADAČE

1. Zatlačením a posunutím zadného krytu otvorte priestor pre batérie diaľkového ovládania.
2. Vložte dve batérie veľkosti AAA. Uistite sa, že póly (+) a (-) na batériách zodpovedajú pólom (+) a (-) vyznačeným v priestore pre batérie.
3. Zatvorte kryt priestoru pre batérie.

OBSAH DODÁVKY

- Hlavná jednotka
- Návod na obsluhu
- AC adaptér
- Diaľkové ovládanie

INŠTALÁCIA

Používajte iba dodaný adaptér!

Potom pripojte napájací adaptér k zadnej časti zariadenia a do elektrickej zásuvky. Prístroj zobrazí úvodný displej a je potom pripravený na prevádzku. Po zapnutí sa prehrá naposledy použitý zdroj. Pri prvom zapnutí prístroja sa spustí sprievodca nastavením.

PRIPRAVTE PROSTREDIE SIETE

Presvedčte sa, že ste nastavili bezdrôtovú sieť a máte WEP, WPA alebo WPA2 bezpečnostné heslo potrebné na aktiváciu pripojenia. Na jednoduché párovanie sieťového zariadenia a zariadenia ICD2080 môžete použiť aj funkciu WPS (chránené nastavenie WiFi). Skontrolujte, či svetelné indikátory na sieťovom zariadení sú v príslušnom stave.

HLAVNÉ MENU

V hlavnej ponuke máte nasledujúce možnosti:

Internetové rádio, podcasty, Spotify, DAB, FM, USB, *Bluetooth*®, Zvukový vstup, odloženie a budík

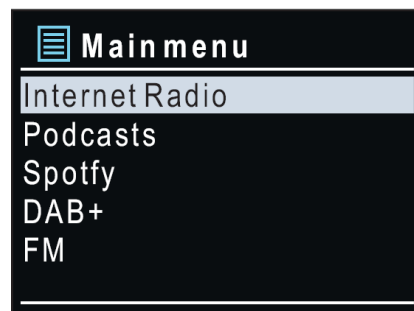

ASISTENT NASTAVENIA

Pri prvom spustení sa vás režim spýta, či si želáte spustiť nastavenie sprievodcu. Nastavenie sprievodcu vás prevedie cez základné parametre nastavenia času/dátumu a sieťového pripojenia. Ak si želáte neskôr zmeniť akékoľvek nastavenie, všetky funkcie nastavení sú dostupné v ponuke nastavení.

Poznámka: Ak je sprievodca nastavením predčasne zrušený bez nastavenia siete, zariadenie vygeneruje svoj vlastný prístup WiFi, aby ho bolo možné nakonfigurovať pomocou aplikácie UNDOK APP.



Indikátor sieťového pripojenia:

- 📶 = Sieťové pripojenie je nadviazané.
- 📶 = Sieťové pripojenie nebolo nadviazané.

1. Jazyk

Vyberte požadovaný jazyk ponuky.

2. Všeobecné nariadenie o ochrane údajov

Aby inštalácia mohla pokračovať, potvrdíte politiku ochrany osobných údajov pomocou tlačidla **OK**.

Ďalšie informácie nájdete na www.frontiersmart.com/privacy

3. Asistent nastavenia

Ak chcete pokračovať v nastavovaní, vyberte možnosť „ÁNO“. Ak vyberiete možnosť „NIE“, na nasledujúcom displeji sa zobrazí otázka, či by sa mal sprievodca nastavením spustiť pri ďalšom zapnutí zariadenia.

4. Formát zobrazenia času/dátumu

Zvoľte 12- alebo 24-hodinový časový formát.

5. Automatická aktualizácia

Čas a dátum môžu byť aktualizované manuálne alebo automaticky z DAB, FM alebo siete. Automatická aktualizácia pracuje s údajmi zaslanými cez DAB, FM alebo internet. Hodiny sú aktualizované len v príslušnom režime, preto odporúčame zvoliť režim, ktorý používate pravidelne.

DAB a FM používajú časové signály šírené rádiovými vlnami. Sieť používa časový signál zaslaný z portálu internetového rádia v režime pripojenia akejkoľvek siete.

6. Časová zóna/letný čas

Nastavte svoju časovú zónu. Ak vaša krajina využíva letný čas, zapnite možnosť letného času. (K dispozícii iba vtedy, keď je vybratá možnosť automatickej aktualizácie prostredníctvom internetu.)

Manuálna aktualizácia

Ak nenastavíte aktualizáciu, sprievodca vás upozorní, aby ste nastavili čas a dátum manuálne. Dátum a čas sú zobrazené vo formáte dd-mm-rrrr a hh:mm.

Aktívna hodnota sa rozblíka. Upravte jednotlivé hodnoty pomocou gombíka „NAVIGATE“. Keď je hodnota nastavená, pre pokračovanie nastavenia ďalšej hodnoty stlačte gombík

7. Netz Siet'

Nechat' pripojenú sieť

Túto možnosť vyberte, keď má jednotka v pohotovostnom režime pripojenie k sieti. Keď je funkcia potvrdená, jednotka sa rýchlejšie pripojí k internetu a jednotku je možné zapnúť pomocou aplikácie „UNDOK“.

Vyhľadávanie siete

Zariadenie je kompatibilné so všetkými konvenčnými sieťovými protokolmi a metódami šifrovania. Vyhľadá dostupné siete a zobrazí ich zoznam na výber.

V ďalšom kroku budete požiadaní o zadanie hesla. Na zadanie sieťového hesla použijete navigačný volič a posúvajte kurzor medzi znakmi; stlačte "OK" pre potvrdenie. Existujú tri spôsoby navigácie kurzora dozadu pred prvý znak v hesle - Backspace, „OK“ a Cancel.



Šifrovaná sieť „WPS“

Šifrované siete WPS sú označené písmenami WPS na začiatku názvu siete, keď zariadenie IR3500 vyhľadáva dostupné AP. Použite jednu z nasledujúcich metód pripojenia: Na jednotke sa nachádza kláves so skratkou WPS.

Stlačiť tlačidlo

Zariadenie IR3500 zobrazí výzvu na stlačenie tlačidla pripojenia na routeri. Potom hľadá sieť pripravenú na pripojenie a pripojí sa.

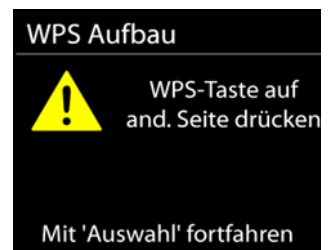

Pin

Zariadenie IR3500 vytvorí 8-ciferné číslo kódu, ktoré zadáte do bezdrôtového routera, prístupového bodu alebo externého registrátora.

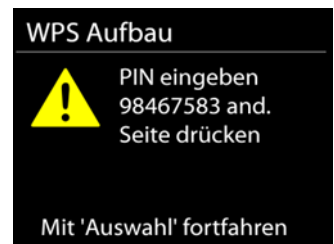

Preskočiť WPS

Zadajte kľúč ako pre štandardnú šifrovanú sieť.

Viac informácií o nastavení šifrovanej siete WPS si prečítate v návode na používanie routera WPS.

Dokončenie

Zariadenie ICD2080 sa pokúsi pripojiť k vybranej sieti. Ak je nastavenie úspešné, zobrazí sa ako pripojená. Ak pripojenie zlyhá, zariadenie ICD2080 prejde späť na predchádzajúcu obrazovku, aby sa pokus uskutočnil znova. Stlačením tlačidla „OK“ ukončíte sprievodcu nastavením.

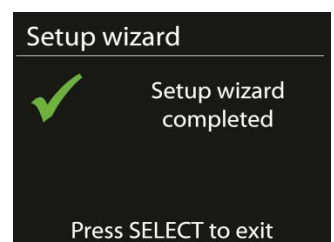

EKVALIZÉR

K dispozícii je niekoľko predvolených režimov EQ: Normal, Jazz, Rock, Classic, Pop a My EQ. (zmenený obrázok)
 V nastaveniach Môj EQ si môžete vytvoriť vlastný EQ s vlastnými nastaveniami basov a výšok.

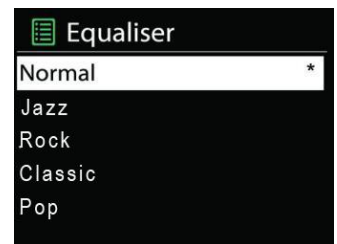

NETZWERK

- **Sprievodca sieťou**
 Ak si želáte pripojiť sa k bezdrôtovej sieti, vstúpte do vyhľadávania AP SSID, potom zadajte kľúč WEP/WPA alebo vyberte Stlačiť tlačidlo/Pin/Preskočiť WPS.
- **Nastavenie PBC Wlan**
 Stlačte tlačidlo Konfigurácia, slúži na pripojenie AP, ktorý podporuje WPS (z angl. Wi-Fi Protected Setup, Chránené nastavenie Wi-Fi)..
- **Nastavenia zobrazenia**
 Zobrazíť informácie o aktuálne pripojenej sieti: aktuálne pripojenie, adresa MAC, oblasť Wlan, DHCP, SSID, adresa IP, maska podsiete, adresa brány, primárny DNS a sekundárny DNS.
- **Manuálne nastavenia**
 Zvoľte bezdrôtové sieťové pripojenie a aktivujte alebo deaktivujte DHCP (z angl. Dynamic Host Configuration Protocol, protokol dynamickej konfigurácie hostiteľa).
- **Profil siete**
 IR3500 si pamätá posledné štyri bezdrôtové siete, ku ktorým bol pripojený a ak niektorú z nich nájde, automaticky sa k nej pokúša pripojiť. Odtiaľ si môžete prezrieť zoznam registrovaných sietí. Nechcené siete môžete vymazať otočením a stlačením, následnou voľbou YES potvrdíte vymazanie.
- **Nechat' pripojenú sieť**
 Ak si zvolíte možnosť Nechat' pripojenú sieť, Wi-Fi sa nevypne, dokonca ani vtedy, ak ste v pohotovostnom režime. V opačnom prípade bude pripojenie dostupné iba v režimoch internetového rádia a iných hudobných prehrávačov. Táto voľba umožňuje, aby bol IR3500 pripravený na streamovanie DLNA v akomkoľvek prevádzkovom režime.
 Ak ste vybrali možnosť Nechat' pripojenú sieť, zvýši sa spotreba energie pohotovostného režimu.

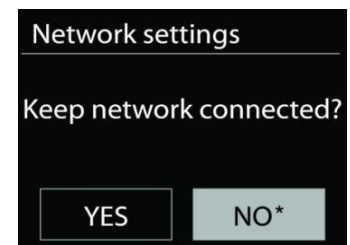

ČAS/DÁTUM

Nastavte manuálnu alebo automatickú aktualizáciu času, formát času, časovú zónu a svitanie.

JAS

Môžete nastaviť podsvietenie každého prostredia (normálne alebo pohotovostné) na vysoké, stredne vysoké, stredné, stredne nízke, nízke alebo vypnuté

JAZYK

Zmeňte podľa svojho výberu.

AKTUALIZÁCIA SOFTVÉRU

Niekedy sa vytvárajú aktualizácie softvéru kvôli oprave chýb a/alebo doplnkovým funkciám. Môžete to skontrolovať buď manuálne alebo nastaviť IR3500 na pravidelnú automatickú kontrolu (toto je predvolené). Ak sa rozpozná novší dostupný softvér, zobrazí sa otázka, či chcete pokračovať v aktualizácii. Ak súhlasíte, nový softvér sa stiahne a nainštaluje. Po aktualizácii softvéru sa zachovajú všetky používateľské nastavenia.

POZNÁMKA: Pres začatím aktualizácie softvéru sa uistite, že je ICD2080 pripojený do stabilného sieťového pripojenia. Odpojenie zdroja počas aktualizácie môže permanentne poškodiť jednotku.

INFORMÁCIE

Zobraziť verziu firmware a rádiové ID.

INTERNET RADIO/PODCASTS

Zariadenie IR3500 dokáže prehrávať tisíce rádiostaníc a druhov zvukového vysielania z celého sveta prostredníctvom širokopásmového internetového pripojenia.

Keď vyberiete možnosť Internet radio, zariadenie ICD2080 sa priamo skontaktuje s portálom internetového rádia Silicon (je podporovaný Airable), aby sa získal zoznam staníc.

Portál taktiež umožňuje viacnásobné zoznamy obľúbených staníc, ktoré si môžete prispôsobiť

Ak práve počúvate internetovú rádiostanicu, namiesto tlačidla PONUKA, ktorým prejdete do prvej ponuky režimu internetového rádia, stlačte radšej tlačidlo „↶“ okamžite sa vrátite do „**MENÚ**“ naposledy navštívenej vetvy stromu ponuky.



- **Naposledy počúvané**

Pri reštartovaní režimu internetového rádia sa zvolí naposledy počúvaná stanica. Ak si želáte zvoliť ďalšie nedávno počúvané rádio, tu zvolíte stanicu zo zoznamu. V hornej časti zoznamu sa zobrazia najnovšie počúvané stanice.

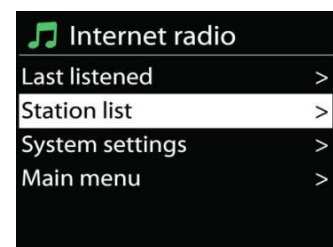

- **Zoznam staníc**

Prehľadávajúce internetové vysielanie, ktoré je rozdelené do rôznych kategórií, Location, Genre, Popular a New. Stanicu môžete nájsť aj vyhľadávaním pomocou kľúčového slova



- **Obľúbené**

Obľúbené sú uložené v internetovom rádiovom portáli a sú dostupné cez všetky internetové rádiá registrované na rovnaký účet. Predtým, než sa obľúbené môžu použiť, rádio musí byť registrované na internetovom rádiovom portáli.

- **Predvolenia**

Ak chcete uložiť internetovú rozhlasovú stanicu, stlačte a podržte tlačidlo „PROGRAM“, kým sa nezobrazí displej pre ukladanie staníc, potom vyberte miesto uloženia a potvrdte výber pomocou „OK“. Alebo stlačte a podržte jedno z troch predvolených tlačidiel staníc na prístroji, kým sa na displeji nezobrazí stanica, ktorá sa má uložiť.

Ak chcete vyvolať predvolenú stanicu, zadajte programovú pozíciu pomocou tlačidiel 0-9 na diaľkovom ovládači alebo stlačte tlačidlo „PROGRAM“, zvolte požadovanú stanicu a potvrdte tlačidlom „OK“. Alebo stlačte jedno z troch predvolených tlačidiel staníc na prístroji a vyvolajte požadovanú stanicu.

Informácie o aktuálnom prehrávaní

Počas prehrávania kanála obrazovka zobrazuje jeho názov a popis. Ak chcete zobraziť ďalšie informácie, stlačte tlačidlo „INFO“ na rádiu alebo diaľkovom ovládaní. Zakaždým, keď stlačíte tlačidlo c „INFO“, zobrazí sa iný súbor informácií v cykle: názov/popis, žáner/umiestnenie, spoľahlivosť, kodek/vzorkovacia rýchlosť, vyrovnávací pamäť prehrávania a dnešný dátum.

SPOTIFY

Použite svoj telefón, tablet alebo počítač ako diaľkový ovládač pre Spotify. Postup nájdete na stránke [spotify.com/connect](https://www.spotify.com/connect).

Softvér Spotify podlieha licenciám tretích strán, ktoré sa nachádzajú na lokalite: <https://www.spotify.com/connect/third-party-licenses>

DAB

Režim DAB získava digitálne rádiové signály DAB alebo DAB plus a zobrazuje informácie o stanici, steamovaní zvuku a podrobnostiach programu.

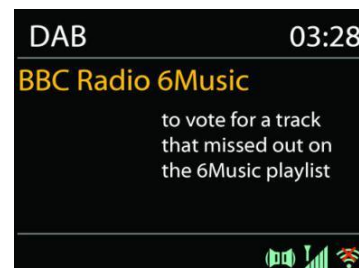

• Vyhľadávanie staníc

Pri prvom vybratí režimu rádia DAB alebo ak je zoznam staníc prázdny, zariadenie ICD2080 automaticky vykoná úplné vyhľadávanie, aby sa zistilo, ktoré stanice sú k dispozícii. Na aktualizáciu zoznamu staníc možno budete musieť spustiť vyhľadávanie manuálne, a to kvôli jednému z nasledujúcich dôvodov:

- Dostupné stanice sa z času na čas menia .
- Ak príjem pre pôvodné vyhľadávanie nebol dobrý, výsledkom môže byť prázdny alebo neúplný zoznam dostupných staníc.
- Ak máte slabí príjem niektorých staníc (šušťanie), pravdepodobne si budete želať pripojiť na zoznam len stanice s dobrou intenzitou signálu .



Ak chcete spustiť vyhľadávanie, vyberte možnosť „Úplné vyhľadávanie“.

Keď je hľadanie staníc dokončené, rádio zobrazí zoznam všetkých dostupných staníc.

Ak chcete odstrániť kanály, ktoré sú zobrazené, ale nie sú k dispozícii, vyberte možnosť Čistenie kanálov.

• Presets

Ak chcete uložiť internetovú rozhlasovú stanicu, stlačte a podržte tlačidlo „PROGRAM“, kým sa nezobrazí displej pre ukladanie staníc, potom vyberte miesto uloženia a potvrdte výber pomocou „OK“. Alebo stlačte a podržte jedno z troch predvolených tlačidiel staníc na prístroji, kým sa na displeji nezobrazí stanica, ktorá sa má uložiť.

Ak chcete vyvolať predvolenú stanicu, zadajte programovú pozíciu pomocou tlačidiel 0-9 na diaľkovom ovládači alebo stlačte tlačidlo „PROGRAM“, zvolte požadovanú stanicu a potvrdte tlačidlom „OK“. Alebo stlačte jedno z troch predvolených tlačidiel staníc na prístroji a vyvolajte požadovanú stanicu.

Informácie o aktuálnom prehrávaní

Počas prehrávania vysielania sa na obrazovke zobrazí jeho názov a DLS (časť dynamického označenia), informácie vysielané stanicou poskytujúce informácie v reálnom čase, napríklad názov programu, názov skladby a detaily kontaktu. Stereo vysielania sa indikujú ikonou v spodnej časti obrazovky. Ak si želáte zobrazit' ďalšie informácie, na rádiu stlačte tlačidlo „INFO“.

Zakaždým, keď na rádiu stlačíte tlačidlo „INFO“, zobrazí sa iný súbor informácií v cykle: text DLS, typ programu, skupinový názov/frekvencia, intenzita signálu/chybovosť, bitová rýchlosť/kodek/kanály a dnešný dátum.

Nastavrenia

Kompresia dynamického rozsahu

Ak počúvate hudbu s vysokým dynamickým rozsahom v hlučnom prostredí, možno si budete želať komprimovať dynamický rozsah zvuku. Tiché zvuky budú hlasnejšia a hlasné zvuky tichšie. Kompresiu dynamického rozsahu môžete zmeniť na vypnutú, zapnutú alebo nízku.

Poradie staníc

Môžete si zvolit' poradie v zozname staníc DAB buď na alfanumerické, skupinové alebo platné.

Skupinové poradie uvádza skupiny staníc vysielané spoločne v rovnakej skupine. Platné poradie uvádza najprv platné stanice alfanumericky, potom stanice, ktoré nevysielajú.

FM

Režim rádia FM získava analógové rádio z pásma FM a zobrazuje informácie RDS (systém údajov rádia) o stanici a kde vysielala

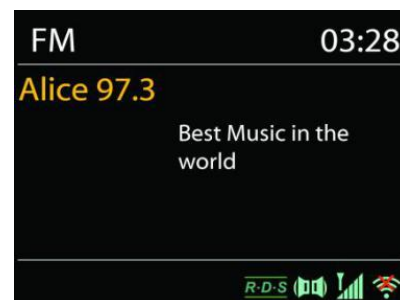

Na manuálne vyhľadávanie stlačte a podržte tlačidlo „◀◀“ alebo „▶▶“ na paneli, alebo tlačidlo „P+“, alebo „P-“ na diaľkovom ovládaní. Spustí sa zobrazenie frekvencie a vyhľadávanie celého pásma FM a zastaví sa na nasledujúcej stanici.

- **Preset**

Ak chcete uložiť internetovú rozhlasovú stanicu, stlačte a podržte tlačidlo „PROGRAM“, kým sa nezobrazí displej pre ukladanie staníc, potom vyberte miesto uloženia a potvrdte výber pomocou „OK“. Alebo stlačte a podržte jedno z troch predvolených tlačidiel staníc na prístroji, kým sa na displeji nezobrazí stanica, ktorá sa má uložiť.

Ak chcete vyvolať predvolenú stanicu, zadajte programovú pozíciu pomocou tlačidiel 0-9 na diaľkovom ovládači alebo stlačte tlačidlo „PROGRAM“, zvolte požadovanú stanicu a potvrdte tlačidlom „OK“. Alebo stlačte jedno z troch predvolených tlačidiel staníc na prístroji a vyvolajte požadovanú stanicu

Informácie o aktuálnom prehrávaní

Počas prehrávania kanála obrazovka zobrazuje jeho frekvenciu alebo, ak je dostupný signál RDS, názov stanice a všetky ďalšie informácie RDS, ako sú názov programu, označenie a iné detaily. Stereo vysielania sa indikujú ikonou v spodnej časti obrazovky. Ak si želáte zobraziť ďalšie informácie, na rádiu stlačte tlačidlo „INFO“.

Zakaždým, keď na rádiu stlačíte tlačidlo „INFO“, zobrazí sa iný súbor informácií v cykle: text rádia, typ programu, frekvencia a dnešný dátum

- **Nastavenia**

Nastavenie skenovania

Najprv zvolte FM, prejde sa na určitú stanicu, ktorá hrá. Potom na rádiu stlačte „MENU“, aby ste sa dostali nad tabuľku.

Pôvodne je nastavené, že sa skenovanie FM zastaví na akejkoľvek dostupnej stanici. To môže mať za následok slabý pomer signál-šum (šušťanie) slabých staníc. Ak chcete zmeniť nastavenia vyhľadávania tak, aby sa vyhľadávanie zastavilo iba na staniciach s dobrou intenzitou signálu, po zvolení položky Iba stanice s dobrým signálom vyberte možnosť „Yes“.

Nastavenia zvuku



Všetky stereostanice sú reprodukované stereofónne. V prípade slabých staníc to môže mať za následok slabý pomer signál-šum (šušťanie). Ak si želáte prehrať slabé stanice monofónne, vyberte Slabý príjem FM: Počúvajte iba v monofónnom režime a potom vyberte možnosť YES.

USB







Prehrávanie USB

1. Pripojte USB kľúč do USB zásuvky na zadnej strane zariadenia.
2. Stlačte tlačidlo “” opakovane na prístroji alebo stlačte tlačidlo „SOURCE“ na diaľkovom ovládači, kým sa na displeji nezobrazí „USB“, aby ste vybrali funkciu USB.
3. Prehrávanie sa spustí automaticky.

Funkcia audioknihy

Prehrávanie môžete pozastaviť a pokračovať v počúvaní od bodu, v ktorom bolo prerušené (RESUME), stlačením tlačidla “” Stlačte tlačidlo a vypnite prístroj alebo použite inú funkciu. Ak máte “” Gombík a potom “” Stlačením tlačidla spustíte prehrávanie od začiatku (stopa 1).







Preskočiť hľadanie a hľadanie

- Stlačte tlačidlo “” Jedným alebo niekoľkokrát stlačte tlačidlo, aby ste skočili späť o jednu alebo viac stôp.
- Stlačte tlačidlo “” Raz alebo niekoľkokrát stlačte, ak chcete preskočiť o jednu alebo viac stôp vpred.
- Stlačte a podržte “” Tlačidlo na diaľkovom ovládači na pretáčanie dozadu v stope, akonáhle ste na požadovanej pozícii v stope, stlačte “” Tlačidlo na pokračovanie v prehrávaní.
- Stlačte a podržte “” Tlačidlo na diaľkovom ovládaní na rýchly posun vpred v stope, akonáhle ste na požadovanej pozícii v stope, stlačte tlačidlo “” Tlačidlo na pokračovanie v prehrávaní.

Úvodná funkcia

Stlačte tlačidlo “**INTRO**” Tlačidlo na diaľkovom ovládači na prehranie prvých 10 sekúnd od každej uloženej stopy, aby sa prehral začiatok každého titulu jeden za druhým od prvej piesne. Prehrávací čas každej stopy je 10 sekúnd. Keď počujete požadovanú skladbu, stlačte dvakrát tlačidlo “”.

Naprogramujte poradie prehrávania

1. Počas prehrávania stlačte “” Tlačidlo na diaľkovom ovládači.
2. Potom stlačte tlačidlo „PROGRAM“, na displeji sa teraz zobrazí informácia „P01 T01“.
3. Vyberte požadovaný titul pomocou “” alebo “” uložiť ako P01, P02 atď..
4. Stlačte tlačidlo “**PROGRAM**” Tlačidlo na potvrdenie zvoleného titulu a prechod na nasledujúcu skladbu.
5. Hneď ako dokončíte programovanie, stlačte “” Tlačidlo na potvrdenie vašich nastavení a spustenie prehrávania.
6. Čísla na diaľkovom ovládaní nie sú pri naprogramovanom prehrávaní dôležité. Môžete použiť iba “ / ” Prepínanie klávesov medzi skladbami.
7. Zmeňte funkciu alebo stlačte “” Dvojitým stlačením zrušíte poradie prehrávania.

Poznámka: Môžete uložiť až 20 stôp!

Funkcia nabíjania USB (5V  1A Puška)

Pripojte kábel USB do zásuvky USB, napríklad na nabitie smartfónu

BLUETOOTH®

Funkcia *Bluetooth*® je iba vstupná funkcia. Nie je možné k nemu pripojiť zariadenia *Bluetooth*® (napr. Reprodukory, slúchadlá)!

Keď zvolíte režim Bluetooth, zariadenie vstúpi do režimu párovania a ikona BT v spodnej časti obrazovky sa rozblíka.

Ak si želáte vyhľadávať zariadenie, zapnite svoj smartfón, tablet alebo iné zariadenie *Bluetooth*®

Názov párovania v režime Bluetooth je „IR3500“ Keď je párovanie úspešné, indikátor *Bluetooth*® sa rozsvieti a prestane blikať Na uvoľnenie párovania BT vypnite alebo zrušte párovanie smartfónu, tabletu alebo iných zariadení *Bluetooth*®



Stlačením tlačidla „▶||“ na rádiu alebo diaľkovom ovládaní spustíte alebo pozastavíte prehrávanie. Ak chcete prehrať predchádzajúcu alebo nasledujúcu skladbu, môžete stlačiť tlačidlo „◀◀“ alebo „▶▶“ na rádiu, alebo diaľkovom ovládaní.

POMOCNÝ VSTUP

Pripojenie výstupov prehrávača DVD/set-top boxu/televízora k analógovým vstupom zo zvukovej dosky.

Pomocou zvukového kábla RCA môžete prepojiť výstupy prehrávača DVD/televízora so zásuvkou pomocného vstupu (pravý/ľavý) zo zvukovej dosky.

PRECHOD DO REŽIMU SPÁNKU

Ak chcete nastaviť časovač režimu spánku, stlačte tlačidlo „SLEEP“ na jednotke alebo diaľkovom ovládaní. Zvoľte možnosť Vypnutie režimu spánku, 15 min, 30 min, 45 min alebo 60 min.

BUDÍK

K dispozícii sú dva všestranné budíky s možnosťou uspania a funkcia spánku na vypnutie systému po nastavenom čase. Každý budík môže byť nastavený na spustenie v konkrétnom režime.



Vyberte možnosť Alarm v hlavnej ponuke na nastavenie, alebo zmenu alarmu

Zvoľte číslo budíka (1 alebo 2) a potom konfigurujte nasledovné parametre:

- Aktivovať: zap./vyp., Frekvencia: Denne, Raz, Víkendy alebo Pracovné dni
- Čas
- Režim: Bzučiak, Internetové rádio, DAB alebo FM
- • Predvolenie: Naposledy počúvané, 1 – 40,
- Volume: 0 - 32

Ak si želáte aktivovať nové nastavenie, zrolujte dole a zvoľte Save. Obrazovka zobrazuje aktívne budíky s ikonou v ľavom spodnom rohu.

UNDOK

Zariadenie ICD2080 podporuje diaľkové ovládanie zo zariadení Apple iPhone, iPad a Android pomocou aplikácie UNDOK. Aplikácie sú dostupné v Apple App Store a Google Play pre android.

Aplikácia UNDOK umožňuje:

- Vytvoriť novú skupinu
- Premenovať skupinu
- Upraviť skupinu – pridať alebo odstrániť jeden alebo viac produktov
- Odstrániť skupinu
- Ovládať skupinu – zvoliť prevádzkový režim a prehľadávať obsah
- Nastaviť hlasitosť pre celú skupinu alebo pre jednotlivé produkty v rámci skupiny
- Ovládať produkty, ktoré neboli pridelené do žiadnej skupiny
- Ovládať všetky režimy zariadenia ICD2080 vrátane internetového rádia, prehrávača médií, prehrávania USB, DAB, FM, Bluetooth, CD a pomocného vstupu
- Upraviť úroveň hlasitosti aktuálneho prehrávania
- Nastavenie EQ pre rôzne zvukové predvolenia
- Nastavenie časovača Sleep
- Úprava zobrazeného názvu rádia.

SLÚCHADLÁ

Ak chcete počúvať hudbu v súkromí, použite slúchadlá so stereofónnym konektorom 3,5 mm a zapojte ich do konektora na slúchadlá. Reprodukory budú stlmené.

Aby ste predišli poškodeniu sluchu, nepočúvajte dlho pri vysokej hlasitosti.



TOVÁRENSKÝ REŠTART

Továrenský reštart reštartuje všetky používateľské nastavenia na pôvodné hodnoty, takže čas a dátum, nastavenia siete a predvoľby sa vymažú. Avšak, zachová sa aktuálna softvérová verzia IR3500 kvôli registrácii na portáli internetového rádia. Obľúbené položky internetového rádia sa zachovávajú, kým opätovne nezaregistrujete váš ICD2080 pomocou iného účtu na webstránke portálu.

RIEŠENIE PROBLÉMOV

Chyba	Pomoc
Zariadenie sa nezapne.	Skontrolujte, či je správne zapojený sieťový adaptér.
Automatické vypnutie	Kvôli požiadavkám ErP2 a ochrane životného prostredia sa zariadenie automaticky prepne do pohotovostného režimu, keď sa neprehrá hudba dlhšie ako 15 minút.
Žiaden zvuk.	<ol style="list-style-type: none"> 1. Zapnite zvuk, pretože môže byť stlmený 2. Zvýšte hlasitosť. 3. Vyberte všetky pripojené slúchadlá alebo reproduktory z dutiniek konektora.

<p>Nedá sa vytvoriť žiadne sieťové pripojenie.</p>	<ol style="list-style-type: none"> 1. Skontrolujte kábel LAN alebo funkciu WLAN. 2. Pokúste sa nastaviť v zariadení adresu IP. 3. Aktivujte funkciu DHCP na routeri a znova pripojte zariadenie. 4. V sieti je aktívovaný firewall – nastavte príslušný program tak, aby sa umožnil prístup. 5. Znova naštartujte router
<p>Nedá sa vytvoriť žiadne pripojenie k Wi-Fi.</p>	<ol style="list-style-type: none"> 1. Skontrolujte dostupnosť siete WLAN na routeri. 2. Zariadenie umiestnite bližšie k routeru. 3. Skontrolujte správnosť hesla.
<p>Nenašla sa žiadna stanica.</p>	<ol style="list-style-type: none"> 1. Skontrolujte sieť, ako aj bod prístupu a firewall. 2. Stanica môže byť akútálne nedostupná, skúste to neskôr alebo vyberte inú stanicu. 3. Spojenie stanice sa zmenilo alebo stanica už ďalej nevysiela – informácie žiadajte od poskytovateľa. 4. Spojenie manuálne pridanej stanice nie je správne, uistite sa, že je správne a znova zadajte.
<p>Šušťanie v režime FM</p>	<p>Skontrolujte/presuňte anténu FM. Presuňte rádio.</p>
<p>Nedostupné žiadne stanice/brblanie/prerušovanie v režime DAB.</p>	<ol style="list-style-type: none"> 1. Presuňte rádio. 2. Znova naskenujte iba miestne stanice (veľmi silné). 3. Skontrolujte miestne pokrytie DAB.
<p>Alarm nefunguje.</p>	<ol style="list-style-type: none"> 1. Zapnite alarm. 2. Pozri riešenia pri nastavení hlasitosti „Žiaden zvuk“. 3. Zdroj alarmu bol nastavený ako stanica, ale neexistuje žiadne sieťové pripojenie. Zmeňte zdroj alarmu alebo znova nastavte pripojenie.
<p>Jednotka USB alebo prehrávač MP3 neboli nájdené.</p>	<ol style="list-style-type: none"> 1. Skontrolujte, či sú jednotka USB alebo prehrávač MP3 správne zapojené. 2. Niektoré pevné disky USB vyžadujú externé napájanie, uistite sa, že je pripojené k zdroju. 3. Zariadenie nedokáže priamo načítať všetky prehrávače MP3 – použite namiesto neho disk USB.
<p>NetRemote nezobrazuje ani sa nepripojí k zariadeniu ICD2080</p>	<ol style="list-style-type: none"> 1. Znova otvorte aplikáciu. 2. Ak využívate viacnásobný streaming z viacerých zariadení súčasne, môže to spôsobiť poruchu, reštartovanie IR3500 a/alebo vášho zariadenia.
<p>Všetky ďalšie nevyriešené prípady.</p>	<p>IR3500 môže spracovávať veľké množstvo údajov po určitej dobe prevádzky, bez ohľadu na to, v ktorom režime. Spôsobí to zamrznutie systému alebo poruchu. V prípade potreby reštartujte zariadenie IR3500.</p>

	<p>Normálna funkcia produktu môže byť narušená silnou elektromagnetickou interferenciou. Ak je tomu tak, jednoducho reštartujte produkt, aby sa obnovila normálna prevádzka pomocou nasledujúceho návodu. V prípade, že sa funkcia neobnoví, použite produkt na inom mieste.</p>
	<p>Zariadenie môže mať poruchu, ak sa používa v oblastiach so silnou rádiovou interferenciou. Zariadenie bude opäť správne pracovať, ak sa odstráni všetka interferencia.</p>
	<p>Pri podmienkach rušenia odolnosti vedenia môže mať vzorka poruchu. Automaticky sa obnoví do normálneho stavu, keď sa rušenie odolnosti vedenia zastaví.</p>

Aktuálny návod na používanie si môžete prevziať z webovej stránky www.soundmaster.de

Technické zmeny a chyby vyhradené

Copyright Woerlein GmbH, 90556 Cadolzburg, www.soundmaster.de

Kopírovanie je možné iba so súhlasom spoločnosti Woerlein GmbH.



TECHNISCHE DATEN / TECHNICAL SPECIFICATIONS

Hersteller - Netzteil Manufacturer – AC adaptor Fabricant - Adaptateur secteur Fabrikant - AC adapter Fabbricante - Adattatore CA Fabricante - Adaptador de CA	Fabricante - adaptador CA Producent - AC adapter Tillverkare - Nätadapter Výrobce - AC adaptér Výrobca - sieťový adaptér	Wörlein GmbH, Gewerbestrasse 12, D-90556 Cadolzburg www.soundmaster.de HRB-Nr. 771 bei Amtsgericht Fürth/Bay.
Netzteil - Modellbezeichnung AC adaptor - Model identifier Adaptateur secteur - Identifiant du modèle AC adapter - Modelidentificatie Adattatore CA - Identificatore del modello Adaptador de CA - Identificador del modelo	Adaptador CA - identificador de modelo AC-adapter - Modelidentifikator Nätadapter - modellidentifierare AC adaptér - identifikátor modelu Sieťový adaptér - identifikátor modelu	MP18-120150-AG
Spannungseingang Power input Entrée d'alimentation Voedingsingang Ingresso di alimentazione Entrada de alimentación	Entrada de energia Strømindgang Kraftuttag Vstup napájení Zdroj napájania	100-240V~ 50/60Hz 0.5A max.
Spannungsausgang Power output Puissance de sortie Stroomuitgang Uscita di Potenza Potencia de salida	Potência de saída Effektudgang Uteffekt Výstup napájení Výstupný výkon	DC 12V 1.5A 18W
Durchschnittliche Effizienz im Betrieb Average active efficiency Efficacité active moyenne Gemiddelde actieve efficiëntie Efficienza attiva media Eficiencia activa promedio	Eficiência ativa média Gennemsnitlig effektiv effektivitet Genomsnittlig aktiv effektivitet Průměrná aktivní účinnost Priemerná aktívna účinnosť	≥ 88.2%
Effizienz bei geringer Last 10% Low load efficiency 10% Faible efficacité de charge 10% Laag laadrendement 10% Bassa efficienza di carico 10% Baja eficiencia de carga 10%	Baixa eficiência de carga 10% Lav belastningseffektivitet 10% Låg belastningseffektivitet 10% Nízká účinnost zatížení 10% Nízka účinnosť zaťaženia 10%	≥ 85.2%
Leistungsaufnahme bei Nulllast No load power consumption Aucune consommation d'énergie de charge Onbelast stroomverbruik Consumo energetico a vuoto Sin consumo de energía de carga	Consumo de energia sem carga Intet belastningsforbrug Ingen lastförbrukning Žiadna spotřeba energie Žiadna spotreba energie	≤ 0.1W

DAB Bereich DAB range Plage DAB DAB-bereik Portata DAB Rango DAB+	Gama DAB DAB-række DAB-intervall Rozsah DAB+ Rozsah DAB+	Band III 174.928 – 239.200MHz
UKW Bereich FM range Plage FM FM-bereik Portata FM Rango de FM	Gama FM FM rækkevidde FM-intervall Rozsah pásma FM Rozsah frekvencií FM	87.5MHz – 108.0MHz
Festsenderspeicher Preset Stations Stations présélectionnées Voorkeuzestation Stazione in preselezione Presintonías	Estações predefinidas Forudindstillet station Förinställd station Přednastavení stanic Predvolené stanice	40 Internetradio, 40 DAB, 40 FM
Bluetooth® - Version Bluetooth® - Version Bluetooth® - Version Bluetooth® - Versie Bluetooth® - Versione Bluetooth® - Versión	Bluetooth® - Versão Bluetooth® - version Bluetooth® - version Verze Bluetooth® Bluetooth® - verzia	Version 5.0
WLAN-Verbindung Connectivity Connectivité Draadloos netwerk Connettività Conectividad	Conectividade Tilslutninger Anslutning Připojení Pripojiteľnosť	WiFi Dual Band 2.4GHz und 5GHz
Audioausgangsleistung Audio power output Sortie de puissance audio Audio-uitgangsvermogen Uscita di potenza audio Potencia de salida de audio	Saída de potência de áudio Lydeffektudgang Ljudeffekt Napájecí výstup zvuku Výstupný zvukový výkon	2 x 8W RMS
Standby-Verbrauch bei Einstellung „Netzwerk in Standby halten“ Standby consumption with setting “Keep network in standby” Consommation en veille avec le réglage "Garder le réseau en veille" Stand-byverbruik met de instelling "Houd netwerk in stand-by" Consumo in standby con impostazione "Mantieni la rete in standby" Consumo en espera con la configuración "Mantener la red en espera"	Consumo em espera com a configuração "Manter a rede em espera" Standby forbrug med "Hold netværk i standby" indstilling Standby-konsumtion med inställningen "Behåll nätverket i vänteläge" Spotřeba v pohotovostním režimu s nastavením „Udržovat síť v pohotovostním režimu“ Spotreba v pohotovostnom režime s nastavením „Udržovať sieť v pohotovostnom režime“	< 2W

HERSTELLER / IMPORTEUR

Wörlein GmbH
Gewerbestraße 12
D 90556 Cadolzburg, Germany

Tel: +49 9103 71 67 0
Fax: +49 9103 71 67 12
E-Mail: info@soundmaster.de
Internet: www.soundmaster.de

Hiermit bestätigt Wörlein GmbH, dass sich dieses Gerät in Übereinstimmung mit den grundlegenden Anforderungen und den übrigen einschlägigen Bestimmungen der Richtlinie 2014/53/EU befindet.

Eine Kopie der Konformitätserklärung kann unter obenstehender Adresse bezogen werden.

Hereby, Wörlein GmbH declares that this device is in compliance with the essential requirements and other relevant provisions of Directive 2014/53/EU.
A copy of the declaration of conformity can be obtained from the above address.

Par la présente, Wörlein GmbH déclare que cet appareil est conforme aux exigences principales et autres clauses applicables de la Directive 2014/53/EU.
Une copie de la déclaration de conformité peut être obtenue à l'adresse ci-dessus.

Wörlein GmbH verklaart hierbij dat dit apparaat in overeenkomst is met de essentiële vereisten en andere relevante bepalingen van de Richtlijn 2014/53/EU.
Een kopie van de conformiteitsverklaring kunt u verkrijgen op het hierboven vermelde adres.

Con la presente, Wörlein GmbH dichiara che questo dispositivo è conforme ai requisiti essenziali e altre disposizioni contenute nella Direttiva 2014/53/EU.
Una copia della dichiarazione di conformità può essere richiesta all'indirizzo sopra indicato.

Härmed Wörlein GmbH deklarerar att denna enhet är i överensstämmelse med de grundläggande kraven och andra relevanta bestämmelser i direktiv 2014/53/EU.
En kopia av försäkran om överensstämmelse kan erhållas från ovanstående adress.

Herved Wörlein GmbH erklærer, at denne enhed er i overensstemmelse med de væsentlige krav og øvrige relevante krav i direktiv 2014/53/EU.
En kopi af overensstemmelseserklæringen kan hentes fra ovennævnte adresse.

Tímto Wörlein GmbH prohlašuje, že toto zařízení je ve shodě se základními požadavky a dalšími příslušnými ustanoveními směrnice 2014/53/EU.
Kopii prohlášení o shodě lze získat na výše uvedené adrese.

Por este meio, Wörlein GmbH declara que este dispositivo está em conformidade com os requisitos essenciais e outras disposições da Directiva 2014/53/EU.
Uma cópia da declaração de conformidade pode ser obtida no endereço acima.

Wörlein GmbH confirma que este dispositivo cumple con los requisitos esenciales y otras disposiciones relevantes de la Directiva 2014/53 / UE.
Se puede obtener una copia de la declaración de conformidad en la dirección anterior.

Wörlein GmbH týmto potvrdzuje, že toto zariadenie je v súlade so základnými požiadavkami a ďalšími príslušnými ustanoveniami smernice 2014/53 / EÚ.
Kópiu vyhlásenia o zhode je možné získať na uvedenej adrese.

Wörlein GmbH potrjuje, da je ta naprava v skladu z bistvenimi zahtevami in drugimi ustreznimi določbami Direktive 2014/53 / EU.
Kopijo izjave o skladnosti je mogoče dobiti na zgornjem naslovu.

Wörlein GmbH confirmă prin prezenta că acest dispozitiv respectă cerințele esențiale și alte prevederi relevante ale Directivei 2014/53 / UE.
O copie a declarației de conformitate poate fi obținută de la adresa de mai sus.

Wörlein GmbH patvirtina, kad šis prietaisas atitinka esminius reikalavimus ir kitas atitinkamas Direktyvos 2014/53 / ES nuostatas.
Atitikties deklaracijos kopiją galima gauti iš pirmiau nurodyto adreso.

A Wörlein GmbH megerősíti, hogy ez az eszköz megfelel a 2014/53 / EU irányelv alapvető követelményeinek és egyéb vonatkozó rendelkezéseinek.
A megfelelőségi nyilatkozat egy példányát a fenti címről szerezheti be.

Wörlein GmbH potvürzhdava, che tova ustrojstvo e v sūotvet-stvie sūs sūstestvenite iziskvaniya i drugi prilozhimi razporedbi na Direktiva 2014/53 / ES. Kopie ot deklaratsiyata za sūotvet-stvie mozhe da būde polucheno ot goreposocheniya adres.

Wörlein GmbH kinnitab käesolevaga, et see seade vastab direktiivi 2014/53 / EL olulistele nõuetele ja muudele asjakohastele sätetele.
Vastavusdeklaratsiooni koopiat saab eespool nimetatud aadressilt.

Wörlein GmbH vahvistaa, että tämä laite on direktiivin 2014/53 / EU olennaisten vaatimusten ja muiden asiaa koskevien säännösten mukainen.
Kopio vaatimustenmukaisuusvakuutuksesta on saatavissa edellä mainitusta osoitteesta.

Ar šo Wörlein GmbH apstiprina, ka šī ierīce atbilst Direktīvas 2014/53 / ES būtiskajām prasībām un citiem attiecīgajiem noteikumiem.
Atbilstības deklarācijas kopiju var iegūt, izmantojot iepriekš minēto adresi.

Wörlein GmbH bekrefter herved at denne enheten er i samsvar med de vesentlige kravene og andre relevante bestemmelser i direktiv 2014/53 / EU.
En kopi av samsvarserklæringen kan fås fra adressen ovenfor.

Wörlein GmbH niniejszym potwierdza, że to urządzenie jest zgodne z zasadniczymi wymaganiami i innymi stosownymi postanowieniami dyrektywy 2014/53 / UE.
Kopię deklaracji zgodności można uzyskać pod powyższym adresem.