

 soundmaster®

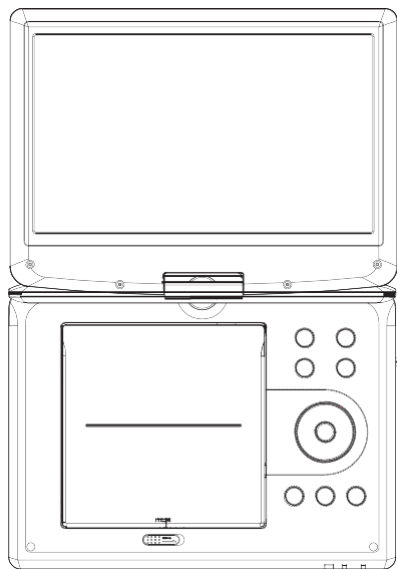

PDB1960

Bedienungsanleitung

**DEUTSCH
ITALIANO**

**ENGLISH
DUTCH**

FRANÇAIS

PORTABLE DVD / DVB-T2

Lesen Sie vor dem Anschließen, Bedienen oder Einstellen dieses Produktes bitte dieses Benutzerhandbuch vollständig und sorgfältig durch.

Sicherheitshinweise



Achtung: Um einen Elektroschlag zu vermeiden, öffnen Sie niemals das Gerät. Dies ist nur für Fachpersonal gestattet.



Achtung: Um einen Elektroschock oder Feuer zu vermeiden, niemals das Gerät mit Feuchtigkeit in Kontakt bringen

- Schützen Sie das Gerät bzw. den Netzadapter vor tropfenden oder spritzenden Flüssigkeiten und stellen Sie keine mit Flüssigkeit befüllten Behälter (z.B. Vasen) auf das Gerät
- Das Gerät keiner Sonnenbestrahlung oder anderen Hitzequellen aussetzen
- Decken Sie niemals die Belüftungsöffnungen zu!
- Das Gerät an einem sicheren erschütterungsfreien Platz aufstellen. Gerät möglichst weit entfernt von Computern und Mikrowellengeräten platzieren, da es sonst zu Empfangsstörungen kommen kann.
- Niemals das LCD Display mit einem scharfen oder spitzen Gegenstand verletzen/verkratzen.
- Benutzen Sie ausschließlich den mitgelieferten Netzadapter.
- Der Netzstecker muss immer leicht erreichbar sein, um das Gerät vom Stromnetz zu nehmen.
- Entnehmen Sie den Netzstecker, wenn das Gerät nicht in Betrieb ist.
- Bitte beachten Sie die umweltschonende Batterieentsorgung.



Achtung: Explosionsgefahr bei falscher Batteriehandhabung. Nur durch denselben oder baugleichen Batterietyp ersetzen.



Batterien dürfen keiner Hitze (z.B. Sonnenbestrahlung), Feuer ausgesetzt werden



Verbrauchte Batterien sind Sonderabfall und gehören NICHT in den Hausmüll!!! Geben Sie diesen Ihrem Händler zurück oder entsorgen Sie diese an geeigneten Sammelstellen Ihrer Stadt oder Gemeinde



Batterien dürfen nicht in die Hände von Kindern gelangen. Kinder können Batterien verschlucken. Wurde eine Batterie verschluckt, muss sofort medizinische Hilfe in Anspruch genommen werden



Verwenden Sie nur Batterien, die frei von Quecksilber & Cadmium sind.



Dieses Produkt darf am Ende seiner Lebensdauer nicht über den normalen Haushaltsabfall entsorgt werden, sondern muss an einem Sammelpunkt für das Recycling von elektrischen und elektronischen Geräten abgegeben werden. Das Symbol auf dem Produkt, in der Gebrauchsanleitung oder auf der Verpackung weist darauf hin.



Die Werkstoffe sind gemäß ihrer Kennzeichnung wieder verwertbar. Mit der Wiederverwendung, der stofflichen Verwertung oder anderen Formen der Verwertung von Altgeräten, leisten Sie einen wichtigen Beitrag zum Schutz unserer Umwelt. Bitte fragen Sie bei Ihrer Gemeindeverwaltung nach der zuständigen Entsorgungsstelle.

Sicherheitshinweise

WARNUNG

Gefahr elektrischer Schläge
Gerät nicht öffnen



Vorsicht: Unsichtbare Laserstrahlung tritt aus, wenn der Deckel geöffnet und Sicherheitsverriegelung niedergedrückt wird.



Das Gerät verfügt über einen "Klasse 1 Laser". Setzen Sie sich nicht dem Laserstrahl aus, dies kann zu Augenverletzungen führen.



ACHTUNG: Niemals direkt in den Laser schauen.



Das Gerät an einem sicheren, erschütterungsfreien Platz aufstellen



Kinder sollten das Gerät nur unter Aufsicht eines Erwachsenen betreiben.



ACHTUNG: Wenn der Akku überhitzt, anschwellt oder schmorend riecht, sofort das Gerät vom Netz nehmen und ausschalten. Kontaktieren Sie unverzüglich die Serviceadresse



ACHTUNG: Laden Sie niemals den Akku auf Gegenstände, die unzureichend belüftet sind, wie z.B. Sofa, Matratzen etc.

WARNUNG

VERSCHLUCKEN DER BATTERIE FÜHRT ZU VERÄTZUNGEN

Das Produkt enthält eine Knopfzellenbatterie.



Ein verschlucken dieser Batterie kann innere Verbrennungen verursachen und innerhalb von 2 Stunden zum Tode führen. Batterien dürfen nicht in die Hände von Kindern gelangen. Kinder können Batterien verschlucken. Wurde eine Batterie verschluckt, muss sofort medizinische Hilfe in Anspruch genommen werden. Wenn das Batteriefach nicht mehr ordnungsgemäß schließt, verwenden Sie das Produkt nicht weiter und halten es von Kindern fern. Wenn Sie meinen, dass Batterien verschluckt wurden oder sich in irgendeinem Körperteil befinden, suchen Sie unverzüglich medizinische Hilfe auf.



Batteriehinweis



Verbrauchte Batterien sind Sonderabfall und gehören **NICHT in den Hausmüll!** Als Verbraucher sind Sie gesetzlich verpflichtet, alle Batterien und Akkus, egal ob sie Schadstoffe *) enthalten oder nicht, zur umweltschonenden Entsorgung zurückzugeben.

Sie können alle Batterien und Akkus bei den öffentlichen Sammelstellen in Ihrer Gemeinde oder dort unentgeltlich abgeben, wo Batterien und Akkus der betreffenden Art verkauft werden.

Batterien und Akkus bitte nur in entladem Zustand abgeben.

*) gekennzeichnet mit Cd = Cadmium; Hg = Quecksilber; Pb = Blei

Importeur

Wörlein GmbH Tel.: +49 9103 71 67 0
Gewerbstrasse 12 Fax: +49 9103 71 67 12
D 90556 Cadolzburg E-Mail: service@woerlein.com
Deutschland Web: www.woerlein.com

Technische Änderungen und Druckfehler vorbehalten

Urheberrecht liegt bei Woerlein GmbH, 90556 Cadolzburg, www.woerlein.com

Vervielfältigung nur mit ausdrücklicher Genehmigung der Woerlein GmbH



Laden



Starker Druck



Überhitzung
40 C

BEDIENELEMENTE

Hauptgerät

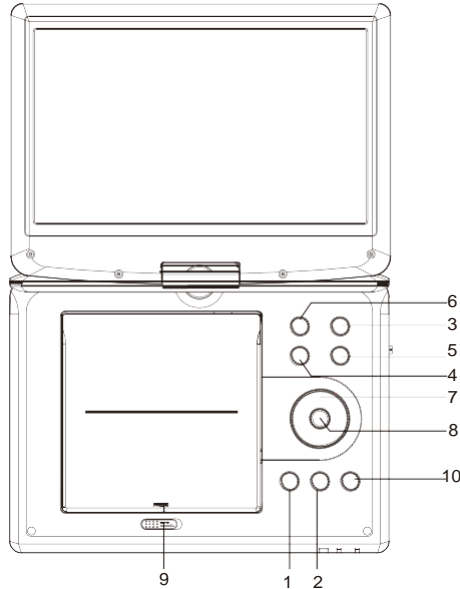

1. ▶|| Wiedergabe / Pause
2. ■ STOP
3. SOURCE - Quellenumschaltung
4. VOL- Lautstärke -
5. VOL+ Lautstärke +
6. MENU
7. ▶ / ▶▶ nächster / rechts
◀ / ◀◀ vorheriger / links
▲ / ▶▶ vorwärts / hoch
▼ / ◀◀ rückwärts / runter
8. ENTER
9. ÖFFNEN
10. SETUP
11. SD/MMC
12. USB
13. AV OUT
14. 🎧 Kopfhöreranschluss
15. COAXIAL
16. ON/OFF
17. DC IN 9-12V
18. ANTENNENANSCHLUSS
19. HDMI-Ausgang (nur bei DVB-T2)

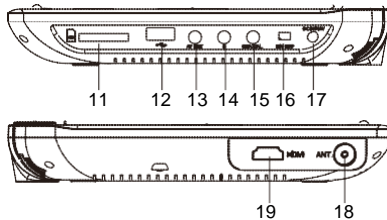

Batterie einlegen

1. Öffnen Sie das Batteriefach

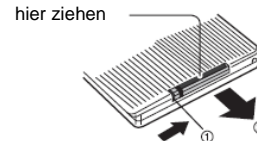

2. Batterie (1 x CR2025 3V Knopfzelle) wie abgebildet einlegen.

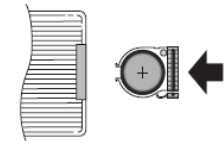

BEDIENELEMENTE

Fernbedienung

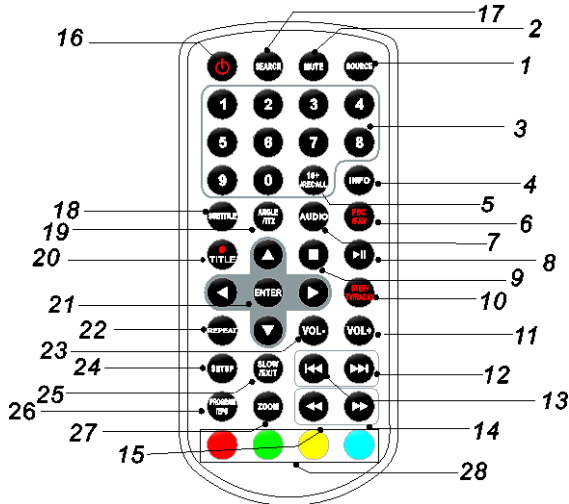

1. SOURCE - Quellenumschaltung

DVD/CARD/USB/DVB-T.

2. MUTE

Tonwiedergabe ausschalten.

3. ZIFFERTASTEN 0-9

Numerierten Eintrag im Menü auswählen.

4. INFO

Wiedergabezeit und Statusinformationen anzeigen.

5. 10+ TASTE

Um Titel 10 oder einen höheren Titel auszuwählen, zunächst Taste 10+ drücken. Z.B.: zur Auswahl von Titel 12 zunächst die Taste 10+ und anschließend Zifferntaste 2 drücken.

6. PBC/FAV

PBC-Umschalter ein/aus (VCD) im DVD-Modus.

Öffnet Favoritenprogramme im Listenmenü im DVB-Modus.

7. AUDIO

DVD AUDIO während der Wiedergabe wiederholt drücken, um eine andere Audiosprache oder einen anderen Soundtrack einzuschalten (falls verfügbar).

CD VCD AUDIO während der Wiedergabe wiederholt drücken, um einen anderen Tonkanal einzuschalten (Links, Rechts, Mix, Stereo).

8. WIEDERGABE/PAUSE

Drücken Sie einmal PLAY/PAUSE, um die Wiedergabe zu unterbrechen und drücken Sie PLAY/PAUSE erneut, um die Wiedergabe fortzusetzen.

9. STOPP

Beim einmaligen Drücken dieser Taste speichert das Gerät den Haltepunkt, an dem die Wiedergabe nach Drücken von PLAY (▶) fortgesetzt wird. Wenn anstelle von PLAY (▶) erneut STOP gedrückt wird, ist diese Funktion nicht verfügbar.

10. SCHRITT/TV/RADIO

Schrittweise Wiedergabe im DVD-Modus.

Umschalten zwischen TV und Radio im DVB-Modus.

11. LAUTSTÄRKE+

Lautstärke erhöhen

12. Vorwärts springen

Springt zum nächsten Kapitel/Track.

13. Rückwärts springen

Springt zum vorhergehenden Kapitel/Anfang des Songs.

14. ►► TASTE

►► drücken, um mit bis zu 5 verschiedenen Geschwindigkeiten vorzuspulen (x2 -> x4 -> x8 -> x16 -> x32 -> WIEDERGABE). PLAY drücken, um mit der normalen Wiedergabe fortzufahren.

BEDIENELEMENTE

Fernbedienung

15. ◀◀ TASTE

Durch Drücken der Taste ◀◀ können Sie mit 5 Geschwindigkeiten Rückwärtsspringen (x2 -> x4 -> x8 -> x16 -> x32 -> WIEDERGABE). Mit PLAY kehren Sie zur normalen Wiedergabe zurück.

16. ⏻

Ein-/Ausschalten.

17. SEARCH - SUCHE

Springt im DVD-Modus zum gewünschten Zeitpunkt, Titel oder Kapitel.

18. SUBTITLE - Untertitel

Drücken Sie während der Wiedergabe wiederholt SUBTITLE, um unterschiedliche Untertitelsprachen einzustellen.

19. ANGLE - Betrachtungswinkel

DVD: Durch Drücken von ANGLE kann der Betrachtungswinkel geändert werden, sofern die DVD diese Funktion unterstützt.

20. ● /TITEL

DVB-Aufnahme aufrufen
Keht zum DVD-Hauptmenü zurück

21. EINGABE

Menüauswahl bestätigen.

22. WIEDERHOLEN

Während der Wiedergabe REPEAT drücken, um einen Wiederholungsmodus einzustellen.

DVD: Wiederholung von Kapitel/Titel/Aus.

VCD **CD**: Wiederholung von einem Titel/Alle/Aus.

MP3: Wiederholung von einem Titel/Ordner/Aus.

23. LAUTSTÄRKE-

Lautstärke verringern

24. EINSTELLUNGEN

Setupmenü aufrufen oder schließen.

25. SLOW / EXIT - Zeitlupe

SLOW wiederholt drücken, um in Zeitlupe abzuspielen. Auswahl unterschiedlicher Geschwindigkeiten: 1/2, 1/4, 1/8, 1/16, und normal.

26. PROGRAM

DVD **VCD**: Mit der Programmierfunktion können Sie Ihre Lieblingstracks einer Disc speichern. Drücken Sie die Taste PROGRAM und anschließend wird das Programmiermenü auf dem Bildschirm angezeigt. Jetzt können Sie mit den Zifferntasten die Titel-, Kapitel- oder Tracknummern direkt eingeben und die PLAY-Option wählen. Um zur normalen Wiedergabe zurückzukehren, PROGRAM drücken und im Programmierenmenü die Option Programmierung löschen auswählen. Zum Schließen des Menüs erneut PROGRAM drücken. EPG im DVB-Modus aufrufen.

27. ZOOM

DVD **VCD**: Mit ZOOM das Videobild vergrößern oder verkleinern.

1. Drücken Sie während Wiedergabe oder Pause die Taste ZOOM, um die Zoom-Funktion zu aktivieren. Im Bild unten rechts erscheint kurz ein viereckiger Rahmen.
2. Mit jedem Drücken von ZOOM ändert sich die TV-Anzeige wie folgt:

2-fache Größe → 3-fache Größe → 4-fache Größe → 1/2 Größe → 1/3 Größe → 1/4 Größe → normale Größe.

JPEG: Mit ZOOM das Bild vergrößern oder verkleinern.

1. ZOOM drücken.
2. Das Bild mit der Taste „▶▶“ vergrößern oder mit „◀◀“ verkleinern. Mit der Taste ▲ ▼ ◀ ▶ durch das gezoomte Bild navigieren.

28. ROTE/GRÜNE/GELBE/BLAUE FARBTASTE

Sonderfunktionen im DVB-Modus.

Einstellung SETUP-Menü

Allgemeine Einstellungen

Rufen Sie mit SETUP das Einstellungsmenü auf. Wählen Sie mit den Richtungstasten ▲▼◀▶ den gewünschten Menüpunkt. Drücken Sie nach Abschluss der Einstellungen SETUP, um wieder zur normalen Anzeige zurückzukehren.

Die folgenden Einstellungen können geändert werden

GENERAL: Ruft das Menü der GENERAL PAGE auf.

AUDIO: Ruft das Menü der AUDIO PAGE auf.

VIDEO: Ruft das Menü der VIDEO PAGE auf.

PREFERENCE: Ruft das Menü der PREFERENCE PAGE auf.

PASSWORD: Ruft das Menü der PASSWORD PAGE auf.

Allgemeine Einstellungen

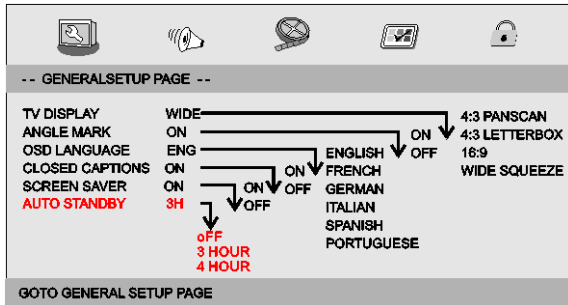

TV DISPLAY: Wählt das Bildformat für die Wiedergabe.

4:3 PANSKAN: Bei einem Normalfernseher wird das Bild links und rechts beschnitten.

4:3 LETTERBOX: Wenn Sie einen normalen Fernseher besitzen. In diesem Fall wird ein breites Bild mit schwarzen Balken am oberen und unteren Rand des Fernsehbildschirms angezeigt.

16:9: Breitbildfernseher.

Wide Squeeze: Bildformat auf 4:3 verkleinern.

Angle Mark

Zeigt Informationen zum Kamerablickwinkel oben rechts im Bild an, sofern auf der Disc vorhanden.

OSD Language

Hier stellen Sie die bevorzugte Bildschirmsprache ein.

Closed Captions

Diese Daten sind auf einigen Discs im Videosignal verborgen. Vergewissern Sie sich vor Auswahl der Funktion, dass auf der Disc verborgene Untertitel vorhanden sind und dass Ihr Fernseher ebenfalls über diese Funktion verfügt.

Screen Saver

Hier aktivieren oder deaktivieren Sie den Bildschirmschoner.

Auto Standby

Diese Funktion dient zur Auswahl der automatischen Abschaltung nach 3 oder 4 Stunden.

3 STUNDEN: Das Gerät wechselt nach 3 Stunden in den Standby-Modus, wenn innerhalb dieses Zeitraums keine Benutzeraktivitäten stattfinden.

4 STUNDEN: Das Gerät wechselt nach 4 Stunden in den Standby-Modus, wenn innerhalb dieses Zeitraums keine Benutzeraktivitäten stattfinden.

AUS: Die automatische Abschaltungsfunktion ist deaktiviert und das Gerät bleibt eingeschaltet, selbst keine Benutzeraktivitäten stattfinden.

Audioeinstellungen

Audioeinstellungen

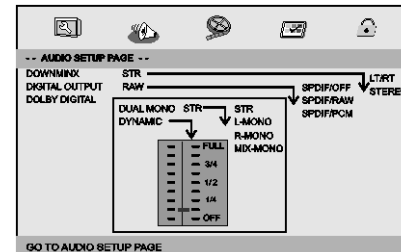

Einstellung SETUP-Menü

Audioeinstellungen

Downmix

Hier stellen Sie den Stereo-Analogausgang Ihres DVD-Players ein.

- **LT/RT**: Wählen Sie diese Option, wenn Ihr DVD-Player an einem Dolby Pro Logic Decoder angeschlossen ist.
- **Stereo**: Wählen Sie diese Option, wenn der Ausgang nur über die beiden Frontlautsprecher erfolgt.

Digitalausgang

Mit dieser Funktion wählen Sie SPDIF Output aus: SPDIF OFF, SPDIF/RAW, SPDIF/PCM.

- **SPDIF Off**: Schaltet den SPDIF-Ausgang aus.
- **SPDIF/RAW**: Bei Anschluss des DIGITALEN AUDIOAUSGANGS an einem Mehrkanal-Decoder/Receiver.
- **SPDIF/PCM**: Nur, wenn Ihr Receiver Mehrkanal-Audio nicht decodieren kann.

Dolby Digital

Optionen in der Dolby Digital-Einrichtung: „Doppeltes Mono“ und „Dynamik“.

Dual Mono

- **Stereo**: Der linke Monokanal wird über den linken Lautsprecher übertragen, der rechte Kanal über den rechten Lautsprecher.
- **L-Mono**: Der linke Monokanal wird über den linken und rechten Lautsprecher übertragen.
- **R-Mono**: Der rechte Monokanal wird über den linken und rechten Lautsprecher übertragen.
- **Mix-Mono**: Gemischter linker und rechter Monoton wird über den linken und rechten Lautsprecher übertragen.

Dynamic

Kompression des Dynamikbereichs.

Videoeinstellungen

Videoeinstellungen

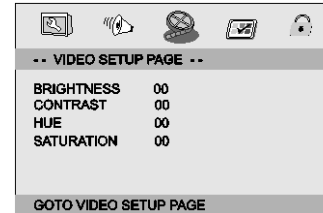

Einstellung der Videoqualität. Helligkeit; Farbton, Farbsättigung

Voreinstellungen

Voreinstellungen

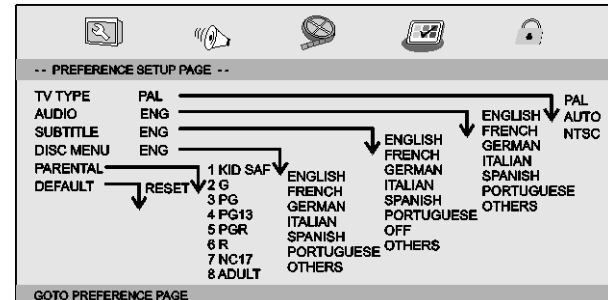

TV Type

Hier wählen Sie das Farbsystem entsprechend Ihrem Fernseher aus. Dieser DVD-Player ist kompatibel mit NTSC und PAL.

Einstellung SETUP-Menü

Voreinstellungen

PAL - Wählen Sie diese Einstellung, wenn der angeschlossene Fernseher mit dem PAL-System arbeitet. Das Videosignal einer NTSC-Disc wird automatisch im PAL-Format ausgegeben.

Auto: Automatische Umschaltung des Videosignals entsprechend der Wiedergabedisc.

NTSC - Wählen Sie diese Einstellung, wenn der angeschlossene Fernseher mit dem NTSC-System arbeitet. Das Videosignal einer PAL-Disc wird automatisch im NTSC-Format ausgegeben.

Audio: Hier wählen Sie die Audiosprache, falls verfügbar.

Subtitle: Hier wählen Sie die Untertitelsprache, falls verfügbar.

Disc Menu: Hier wählen Sie die Menüsprache für das Discmenü, falls verfügbar.

Parental

Bei manchen DVDs wurden möglicherweise die kompletten Disc oder bestimmten Szenen auf der Disc einer Jugendschutzstufe zugewiesen. Mit dieser Funktion können Sie eine abgestufte Wiedergabesperre einrichten. Diese reicht von Stufe 1 bis 8, je nach Land. Bestimmte Discs, die nicht für Kinder geeignet sind, werden nicht bzw. mit alternativen Inhalten wiedergegeben.

Default: Standardeinstellung wiederherstellen.

Passwort einstellen

Passwort einstellen

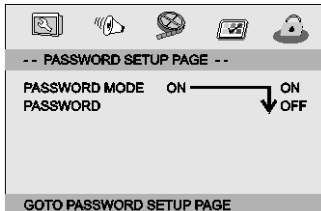

Password mode: Passwortmodus ein-/ausschalten. Falls deaktiviert, wird beim Ändern der Wiedergabesperre nicht das Passwort erfragt.

Passwort einstellen

Password: Seite zum Ändern des Passworts wird geöffnet.

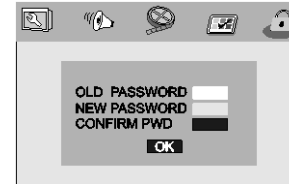

OLD PASSWORD: ALTES Passwort eingeben (Herstellereinstellung 1369); der Cursor springt automatisch zum Feld NEW PASSWORD

NEW PASSWORD: NEUES Passwort eingeben. Über die Zifferntasten der Fernbedienung ein vierstelliges Passwort eingeben. Der Cursor springt automatisch zum Feld CONFIRM PASSWORD.

CONFIRM PASSWORD: Das NEW password durch erneute Eingabe bestätigen. Falls die Bestätigung nicht richtig ist, bleibt der Cursor in der Spalte stehen. Nach erneuter, richtiger Eingabe springt der Cursor automatisch zum Feld OK.

OK: Wenn der Cursor auf diesem Feld steht, die Eingabe mit ENTER bestätigen.

Hinweis: Wenn das Passwort geändert wurde, wird auch der Code für die Kindersicherung und die Discsperre geändert. Das Herstellereinstellung (1369) bleibt aktiv, auch wenn das Passwort geändert wurde.

Parameter und Spezifikationen

Elektronische Parameter

Begriff	Standardanforderung
Spannungsversorgung	: AC 100-240 V, 50/60 Hz
Leistungsaufnahme	: <12 W
Betriebsluftfeuchtigkeit	: 5 % bis 90 %
Ausgänge	VIDEO-AUSGANG : 1 V _{p-p} (75Ω)
	AUDIOAUSGANG : 1,4 V _{rms} (1 KHz, 0 dB)

System

Laser	: Halbleiterlaser, Wellenlänge 650 nm
Signalsystem	: NTSC/PAL
Frequenzbereich	: 20 Hz bis 20 kHz (3 dB)
Signal-/Rauschabstand	: Mehr als 80 dB (Nur ANALOGE AUSGANGS-Buchsen)
Dynamikbereich	: Mehr als 85 dB (DVD/CD)

H Hinweis: Änderungen am Design und an den Spezifikationen ohne vorherige Ankündigung vorbehalten.

Akku-Parameter

Akku-Spezifikationen:

Ausgang: 7,4 V

Ladezeit 3 -4 Stunden

Aufbewahrungs- und Betriebsbedingungen:

1. Aufbewahrungsbedingung	Temperatur	Luftfeuchtigkeit
	6 Monate	-20 °C bis +45 °C
1 Woche	-20 °C bis +65 °C	65 ± 20 %
	2. Betriebsbedingungen	Temperatur
Standardladen	0 °C bis +45 °C	65 ± 20 %
Standardentladen	-20 °C bis +65 °C	65 ± 20 %

Kopfstützenhalterung

Anleitung für die Installation des Montagekits an die PKW-Kopfstütze

1. Bringen Sie die Halterung mit den 4 Schrauben an die Kopfstütze an.
2. Schrauben Sie den tragbaren DVD-Player auf den Halter.
3. Setzen Sie die Aufsteckvorrichtung in die Halterung ein.
4. Durch Drehen der Schrauben können Sie den Blickwinkel ändern.

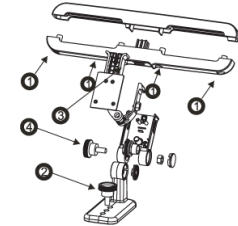

1. Drücken Sie auf diese zwei Knöpfe, um die Aufsteckvorrichtung aus der Halterung zu entnehmen.
2. Ziehen Sie die Aufsteckvorrichtung aus der Halterung.

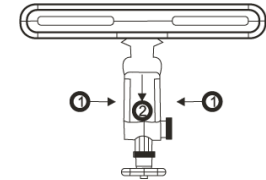

DVB-T2 Erstinstallation

Nachdem alle Anschlüsse hergestellt wurden, schalten Sie das Gerät ein und achten Sie darauf, dass der Empfänger an eine Steckdose angeschlossen ist. Drücken Sie die Taste Source und wählen Sie Digital TV zum Einschalten des Digitelempfängers. Beim ersten Einschalten oder nach einer Rückstellung zu den Werkseinstellungen wird das Hauptmenü angezeigt.



- (1) Wählen Sie [OSD Language] und drücken Sie die Pfeiltasten rechts/links zur Auswahl der Sprache.
- (2) Wählen Sie [Country] und drücken Sie die Pfeiltaste rechts/links zur Auswahl Ihres Landes.
- (3) Wählen Sie [Channel Search] und drücken Sie die Pfeiltaste rechts oder OK, um die automatische Kanalsuche zu starten.
- (4) Nach Beendigung der Kanalsuche können Sie fernsehen.

Achtung: Bei diesem Gerät können nur frei empfangbare Programme empfangen werden!

Allgemeine Bedienungshinweise

Kanalverwaltung einstellen

Drücken Sie zum Aufrufen des Menüs die Taste SETUP und wählen Sie [Program].

Hier stehen Ihnen Optionen zum Ändern der Kanalverwaltungseinstellungen zur Verfügung.

Wählen Sie eine Option und drücken Sie OK oder die Navigationstaste RECHTS, um die Einstellung vorzunehmen.

Drücken Sie EXIT, um das Menü zu verlassen.



Sendereinstellungen

Zum Bearbeiten Ihrer Sendereinstellungen (Sperren, Überspringen, Favoriten, Verschieben oder Löschen) rufen Sie das Senderbearbeitungsmenü auf. Hierzu benötigen Sie das gültige Passwort. Das Standard-Passwort lautet „000000“.

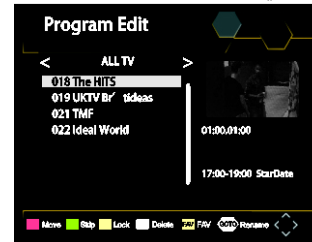

DVB-T2 Erstinstallation

Sender als Favorit speichern

Sie haben die Möglichkeit, eine kurze Liste mit Lieblingssendern für einen schnellen Zugriff anzulegen. TV- oder Radiosender speichern Sie wie folgt als Favorit:

1. Wählen Sie den gewünschten Sender und drücken Sie FAVOURITE. Ein Sternsymbol wird angezeigt und der Sender ist als Favorit markiert.
2. Wiederholen Sie die vorherigen Schritte zu Auswahl weiterer Favoritensender.
3. Drücken Sie EXIT, um Ihre Auswahl zu bestätigen und das Menü zu verlassen.

Favoriten-TV- oder Radiosender deaktivieren:

Drücken Sie FAV auf der Fernbedienung mit dem Herzsymbol.

Lieblingssender anschauen:

1. Drücken Sie FAV zur Anzeige des Favoritenmenüs.
2. Wählen Sie mit den Pfeiltasten aufwärts/abwärts den Lieblingssender.
3. Drücken Sie OK zur Bestätigung Ihrer Auswahl.

TV- oder Radiosender löschen

1. Wählen Sie einen Sender und drücken Sie die BLAUE Taste. Eine Nachricht wird eingeblendet. Drücken Sie OK zum Löschen des Senders.
2. Wiederholen Sie den vorhergehenden Schritt, um weitere Sender zu löschen.

TV- oder Radiosender überspringen

1. Wählen Sie den zu überspringenden Sender und drücken Sie die GRÜNE Taste. Das Überspringen-Symbol wird angezeigt. Der Sender wird nun beim Einschalten übersprungen.
2. Wiederholen Sie den vorhergehenden Schritt, um weitere Sender für die Überspringen-Funktion auszuwählen.
3. Drücken Sie EXIT, um Ihre Auswahl zu bestätigen und das Menü zu verlassen.

Überspringen-Funktion für TV- oder Radiosender deaktivieren:

Drücken Sie an einem Sender mit dem Überspringen-Symbol die GRÜNE Taste.

TV- oder Radiosender verschieben

1. Wählen Sie den gewünschten Sender und drücken Sie die ROTE Taste. Das Verschieben-Symbol wird angezeigt.
2. Drücken Sie die Pfeiltaste aufwärts/abwärts, um den Sender zu verschieben.
3. Drücken Sie zur Bestätigung OK.
4. Wiederholen Sie die vorstehenden Schritte, um weitere Sender zu verschieben.

Sender sperren

Sie können ausgewählte Sender sperren.

TV- oder Radiosender sperren:

1. Wählen Sie den gewünschten Sender und drücken Sie die GELBE Farbtaste. Ein Schlosssymbol wird angezeigt. Der Sender ist nun als gesperrt markiert.
2. Wiederholen Sie den vorhergehenden Schritt, um weitere Sender für die Überspringen-Funktion auszuwählen.
3. Zur Bestätigung und zum Verlassen des Menüs drücken Sie EXIT.
4. Drücken Sie die GELBE Farbtaste, um den gesperrten Sender zu deaktivieren.
5. Zur Anzeige eines gesperrten Senders müssen Sie das Standard-Kennwort eingeben.

EPG (elektronische Fernsehzeitschrift)

EPG ist ein Programmführer für die nächsten sieben Tage. Drücken Sie PROGRAM auf der Fernbedienung, um den Programmführer aufzurufen.



Wählen Sie mit den Pfeiltasten aufwärts/abwärts die gewünschte Sendung. Ist mehr als eine Seite mit Informationen verfügbar, so blättern Sie mit der BLAUEN und GELBEN Farbtaste um.

DVB-T2 Erstinstallation

Sortierung

Sortieren Sie Ihre Kanäle nach folgenden Kriterien:

[LCN] – Kanäle aufsteigend sortieren.

[Name] – Kanäle in alphabetischer Reihenfolge sortieren.

[Service ID] – Kanäle entsprechend den Sendern sortieren.

LCN (Logische Kanalnummer)

Sie können LCN aktivieren oder deaktivieren.

Videoeinstellungen

Drücken Sie zum Aufrufen des Menüs die Taste SETUP und wählen Sie [Picture]. In diesem Menü nehmen Sie die Videoeinstellungen vor. Drücken Sie die Navigationstasten AUFWÄRTS/ABWÄRTS zur Auswahl einer Option und drücken Sie die Navigationstasten RECHTS/LINKS zum Einstellen. Drücken Sie EXIT, um das Menü zu verlassen.

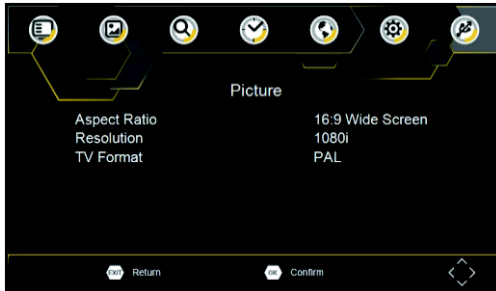

Aspect Ratio

Sie müssen das Anzeigeformat entweder auf 4:3 PanScan, 4:3 Letter Box, 4:3 Voll, 16:9 Breitbild, 16:9 PillarBox oder Auto einstellen, um mit der größtmöglichen Anzeige fernzusehen.

Resolution

Wird das Bild nicht korrekt angezeigt, so müssen Sie die Einstellung ändern. Dies sollte der gewöhnlichen HDMI-Einstellung entsprechen.

[480i]: für TV mit NTSC-System.

[480P]: für TV mit NTSC-System.

[576i]: für TV mit PAL-System.

[576P]: für TV mit PAL-System.

[720P]: für TV mit NTSC- oder PAL-System.

[1080I]: für TV mit NTSC- oder PAL-System.

[1080P]: für TV mit NTSC- oder PAL-System.

TV format

Wird das Bild nicht korrekt angezeigt, so müssen Sie die Einstellung ändern. Dies sollte der gewöhnlichen TV-Einstellung für Ihr Land entsprechen.

[NTSC]: für TV mit NTSC-System.

[PAL]: für TV mit PAL-System.

Kanalsuche

Zum Aufrufen des Menüs drücken Sie SETUP und wählen Sie [Search Channel]. Das Menü enthält Optionen zur Konfiguration der Sendersuche. Wählen Sie eine Option und nehmen Sie mit den Pfeiltasten aufwärts/abwärts die Einstellungen vor. Drücken Sie EXIT, um das Menü zu verlassen.



DVB-T2 Erstinstallation

Automatische Suche

Sucht und installiert alle Kanäle automatisch. Diese Option überschreibt alle bereits voreingestellten Kanäle.

1. Wählen Sie [Auto Search] und drücken Sie OK oder die Pfeiltaste rechts, um die Sendersuche zu starten.
2. Zum Abbrechen der Sendersuche drücken Sie EXIT.

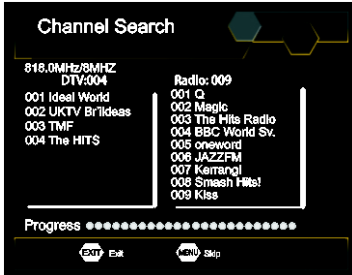

Manuelle Suche

Installieren Sie neue Kanäle manuell. Diese Option fügt neue Kanäle hinzu, ohne die aktuelle Kanalliste zu löschen.

1. Wählen Sie [Manual Search] und drücken Sie OK oder die Pfeiltaste rechts. Das Kanalsuchmenü wird angezeigt.

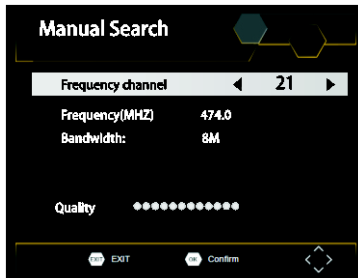

2. Drücken Sie die Pfeiltaste links/rechts zur Auswahl der Senderfrequenz.
3. Drücken Sie OK, um die Suche zu starten. Ein aufgefundener Kanal wird gespeichert und der Kanalliste hinzugefügt. Können keine Kanäle gefunden werden, so drücken Sie EXIT, um das Menü zu verlassen.

Land

Wählen Sie Ihr Land.

Zeiteinstellungen

Zum Aufrufen des Menüs drücken Sie SETUP und wählen Sie [Time]. Das Menü enthält Optionen zur Konfiguration der Zeiteinstellungen. Drücken Sie die Pfeiltasten aufwärts/abwärts zur Auswahl einer Option und drücken Sie die Pfeiltasten rechts/links, um die Einstellung zu ändern. Drücken Sie EXIT, um das Menü zu verlassen.



Time offset

Wählen Sie Auto oder Manual für die Einstellung der GMT-Abweichung.

Country Region

Wählen Sie die Landesregion, wenn [Time Offset] auf Auto eingestellt ist.

Time Zone

Wählen Sie die Abweichung der Zeitzone, wenn [Time Offset] auf Manual eingestellt ist.

DVB-T2 Erstinstallation

Option

Drücken Sie zum Aufrufen des Menüs SETUP und wählen Sie [Option]. In diesem Menü können Sie Einstellungen für OSD-Sprache, Untertitelsprache und Audiosprache vornehmen. Wählen Sie eine Option und nehmen Sie mit den Pfeiltasten RECHTS/LINKS die Einstellungen vor. Drücken Sie EXIT, um das Menü zu verlassen.

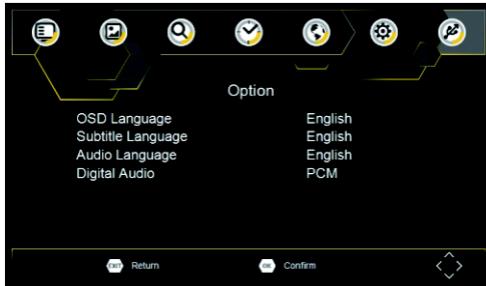

OSD Language

Hier stellen Sie die OSD-Sprache (Bildschirmsprache) ein.

Subtitle Language

Hier stellen Sie die Untertitelsprache ein.

Audio Language

Hier stellen Sie die Audiosprache für die Fernsehkanäle ein. Ist die gewählte Sprache nicht verfügbar, so wird die Standardsprache des Kanals benutzt.

Digital Audio

Hier stellen Sie das Tonformat des Digitalausganges ein.

Systemeinstellungen

Zum Aufrufen des Menüs drücken Sie SETUP und wählen Sie [System]. Das Menü enthält Optionen zur Konfiguration der Systemeinstellungen. Drücken Sie die Pfeiltasten AUFWÄRTS/ABWÄRTS zur Auswahl einer Option und drücken Sie die Pfeiltasten RECHTS/LINKS, um die Einstellung zu ändern. Drücken Sie EXIT, um das Menü zu verlassen.

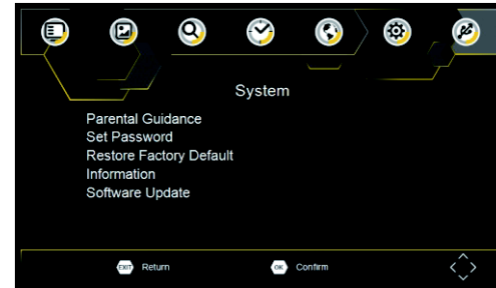

Parental Guidance

Sie können den Zugang zu Kanälen, die für Kinder und Jugendliche ungeeignet sind, beschränken. Zum Sperren eines Kanals müssen Sie das Standard-Passwort „000000“ oder Ihr eigenes Passwort eingeben.

Set Password

Hier ändern Sie das Passwort für gesperrte Kanäle. Geben Sie Ihr altes Passwort oder das Standard-Passwort „000000“ ein. Anschließend geben Sie Ihr neues Passwort ein. Geben Sie Ihr neues Passwort erneut zur Bestätigung ein. Anschließend drücken Sie EXIT, um das Menü zu verlassen.

Restore Factory Default

Hier stellen Sie den Digitalempfänger zu den Standard-Werkseinstellungen zurück. Im Hauptmenü wählen Sie [Restore Factory Default] und drücken Sie OK oder die Pfeiltaste rechts zur Bestätigung. Geben Sie Ihr Passwort oder das Standard-Passwort „000000“ ein und drücken Sie OK zur Bestätigung. Mit dieser Option werden alle Kanäle und Voreinstellungen gelöscht.

Information

Hier zeigen Sie Modell, Hardware- und Softwareinformationen an.

Software update

Ist der Status auf „ON“ eingestellt, so beginnt die Suche nach neuer Software gemäß Ihrer voreingestellten Zeit in „Startzeit“.

DVB-T2 Erstinstallation

USB

Drücken Sie zum Aufrufen des Menüs SETUP und wählen Sie USB.

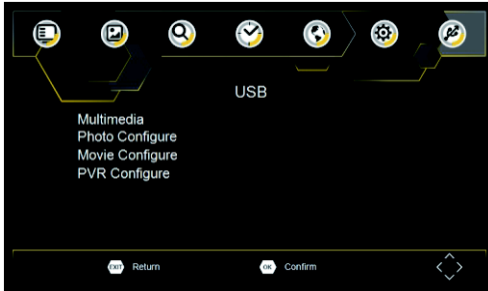

Multimedia

Wechseln Sie in den USB-Modus um und schließen Sie Ihr USB-Speichermedium zur Anzeige der Dateien an.

Hier können verschiedene Optionen für die Musik, Foto oder Filmwiedergabe eingestellt werden

Technische Daten

Begriff	Bezeichnung	Einstellung
Tuner	Eingangsfrequenz	170 - 230 MHz 470 - 860 MHz
	RF-Eingangsspegel	-79 dBm (T), -75 dBm (T2)
	IF-Bandbreite	7 MHz und 8 MHz
	Modulation	QPSK, 16QAM, 64QAM, 128QAM (T2), 256QAM (T2)
Video	Decoderformat	MPEG4AVC/H.264 HP bei L4 HEVC/H.265 HT bei L4 MPEG2_MP@ML_HL
	Ausgangsformat	480i, 480p, 576i, 576P, 720P, 1080i, 1080P, 4:3 und 16:9
	Ausgänge	HDMI

Fehlerbehebung

Problem	Mögliche Ursache	Lösungsvorschlag
Kein Bild	Der Netzstecker ist nicht an die Steckdose angeschlossen	Stecken Sie den Netzstecker in die Steckdose
	Das Gerät ist nicht eingeschaltet	Schalten Sie das Gerät ein
Auf dem Bildschirm erscheint die Anzeige „No Signal“	DVB-T Kabel ist nicht angeschlossen	DVB-T Kabel anschließen
	Einstellungen falsch	Einstellungen zurücksetzen
Kein Ton.	Ton stummgeschaltet.	Heben Sie die Stummschaltung auf.
	Falscher Soundtrack	Versuchen Sie einen anderen Soundtrack
Ton, jedoch kein Bild	AV-Kabel nicht oder nicht richtig angeschlossen	Schließen Sie alle Kabel korrekt an
	Das Programm ist ein Radioprogramm	Drücken Sie <TV/RADIO>, um in den TV-Modus umzuschalten
Die Fernbedienung funktioniert nicht.	Die Batterien der Fernbedienung sind verbraucht.	Batterien austauschen
	Die Fernbedienung ist nicht auf den Empfänger ausgerichtet oder der Abstand ist zu groß	Richten Sie die Fernbedienung auf den Sensor im Gerät aus oder gehen Sie dichter an das Gerät heran
Das Bild bleibt plötzlich stehen oder zeigt Mosaik an	Das Signal ist zu schwach	Verbessern Sie den Signalempfang

 soundmaster[®]

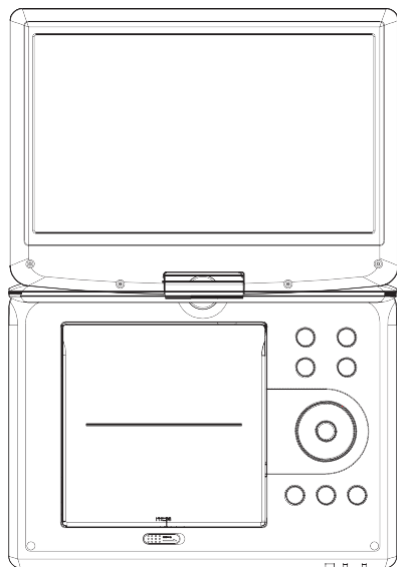

PDB1960

USER'S MANUAL

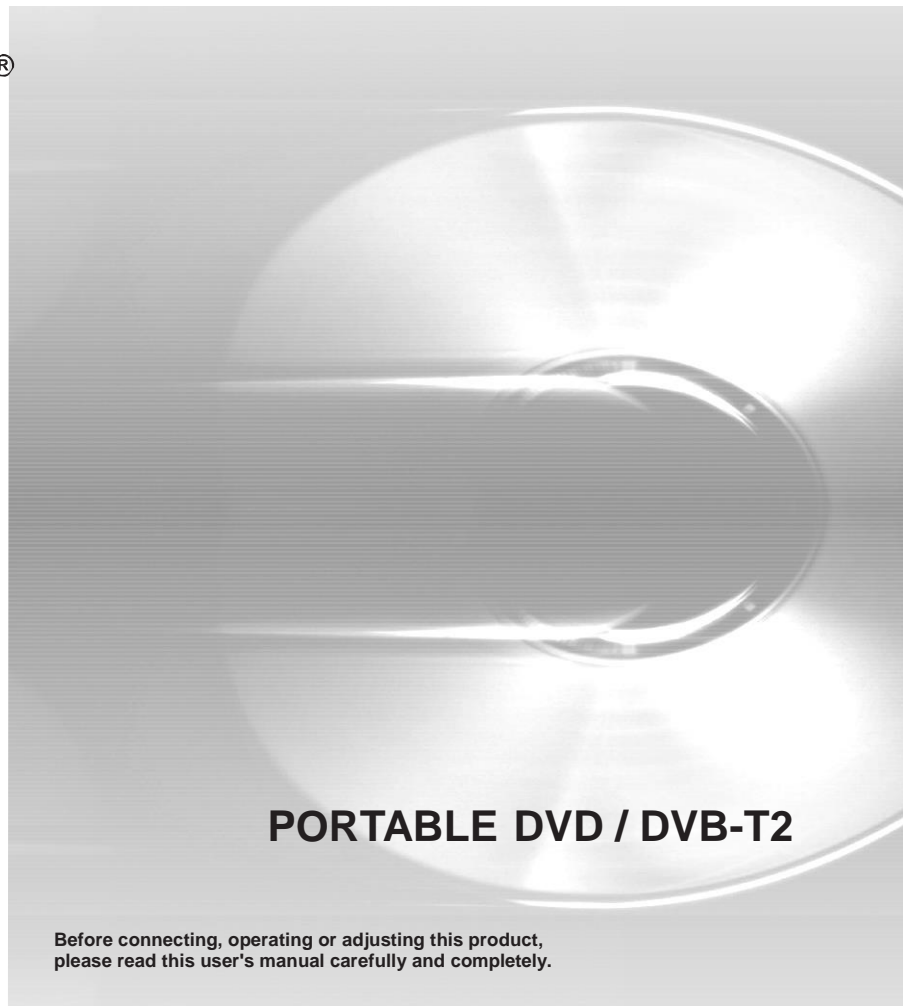

PORTABLE DVD / DVB-T2

Before connecting, operating or adjusting this product,
please read this user's manual carefully and completely.

Important Safety Instructions



Warning: To reduce the risk of electric shock, do not remove the cover or back. There are no user-serviceable parts inside. Refer servicing to qualified personnel.



Warning: To prevent fire or electric shock hazard, do not expose the unit to rain or moisture.

Do not expose the Adaptor and portable DVD to water (dripping or splashing) and no objects filled with liquids, such as vases, should be placed on the unit.

Keep the portable DVD away from direct sunlight and heat source such as radiators or stoves.

Do not block the ventilation openings. Slots and openings on the unit are provided for ventilation. The openings should never be blocked by placing your portable DVD on a cushion, sofa or other similar surface.

Do not place the portable DVD on unstable cart, stand, tripod, bracket or table. The unit may fall, resulting in possible damage or injury.

Never place heavy or sharp objects on the LCD panel or frame.

Only use the AC adapter included with portable DVD. Using any other adapter will void your warranty.

The plug of AC adaptor is used as the disconnect device, the disconnect device shall remain readily operable.

Unplug the power from the outlet when the unit is not in use.

Attention should be drawn to the environmental aspects of battery disposal.



CAUTION: Danger of explosion if battery is incorrectly replaced. Replace only with the same or equivalent type.



WARNING: The battery (battery or batteries or battery pack) shall not be exposed to excessive heat such as sunshine, fire or the like.



WARNING: Excessive sound pressure from earphones or headphones can cause hearing loss.



WARNING: Only use attachments/accessories specified provided by the manufacturer, the portable DVD is supplied by AC adapter, the AC adapter is used as disconnect device, the disconnect device shall remain readily operable.



Caution: Danger of explosion if battery is incorrectly replaced, replaced only with the same or equivalent type (Lithium battery)

WARNING

DO NOT INGEST BATTERY, CHEMICAL BURN HAZARD

This product contains a coin/button cell battery. If the coin/button cell battery is swallowed, it can cause severe internal burns in just 2 hours and can lead to death. Keep new and used batteries away from children. If the battery compartment does not close securely, stop using the product and keep it away from children.

If you think batteries might have been swallowed or placed inside any part of the body, seek immediate medical attention.

Safety Precautions

WARNING

RISK OF ELECTRIC
SHOCK DO NOT OPEN



Warning: This digital video disc player employs a laser system. Use of controls, adjustments, or the performance of procedures other than those specified herein may result in hazardous radiation exposure.



Warning: To prevent direct exposure to laser beam, do not open the enclosure. Visible laser radiation when open.



Warning: Never stare directly into the laser beam.



Caution: Do not install this product in a confined space such as a book case or similar unit.



Warning: when the unit is used by a child, parents must make sure to let the child understand all contents in the instruction book on how to use the battery correctly all the time.



Warning: when the battery overheats, swells or dries, please stop using the battery and contact the service center for replacement.



Warning: do not charge the battery in a place with insufficient ventilation such as: mattress, sofa, cushion, soft mat, etc.



Warning: we will not take any responsibility if the user incorrectly uses the battery, not following the warning instruction label on the battery case.



Warning: more than 250mm USB extension cord is prohibited for use on the USB port.

ENVIRONMENTAL PROTECTION



Do not dispose of this product with the normal household waste at the end of its life cycle. Return it to a collection point for the recycling of electrical and electronic devices. This is indicated by the symbol on the product, user manual or packaging. The materials are reusable according to their markings. By reusing, recycling or other forms of utilization of old devices you make an important contribution to the protection of our environment.

Please contact your local authorities for details about collection points.



Used batteries are hazardous waste and NOT to be disposed of with the household waste! As a consumer you are legally obligated to return all batteries for environmentally responsible recycling – no matter whether or not the batteries contain harmful substances*.)

Return batteries free of charge to public collection points in your community or shops selling batteries of the respective kind.

Only return fully discharged batteries

***) marked Cd = cadmium, Hg = mercury, Pb = lead**

IDENTIFICATION OF CONTROLS

Main Unit

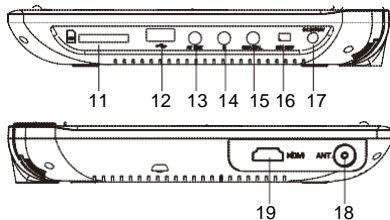
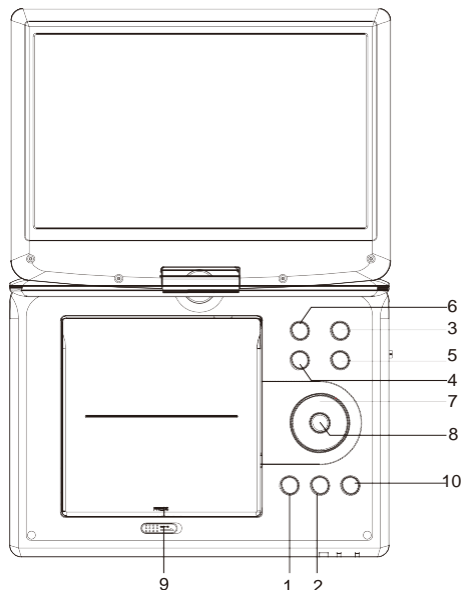

1. PLAY / PAUSE
2. STOP
3. SOURCE
4. VOL-
5. VOL+
6. MENU
7. (up/down/right/left)

Select an item in the menu. ENTER key confirms menu selection. when playing, VCD, DVD, if available:

right: next track left: previous track up: fast forward down: fast reverse

8. ENTER
9. OPEN
10. SETUP
11. SD/MMC
12. USB
13. AV OUT
14. Earphone Socket
15. COAXIAL
16. ON/OFF
17. DC IN 9-12V
18. ANTENNA
19. HDMI-Out (only with DVB-T2)

Insert Battery

1. Open the Battery compartment
2. Insert battery (1 x CR2025 3V) as shown in the picture.

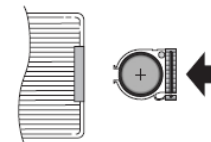
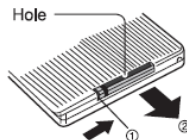

IDENTIFICATION OF CONTROLS



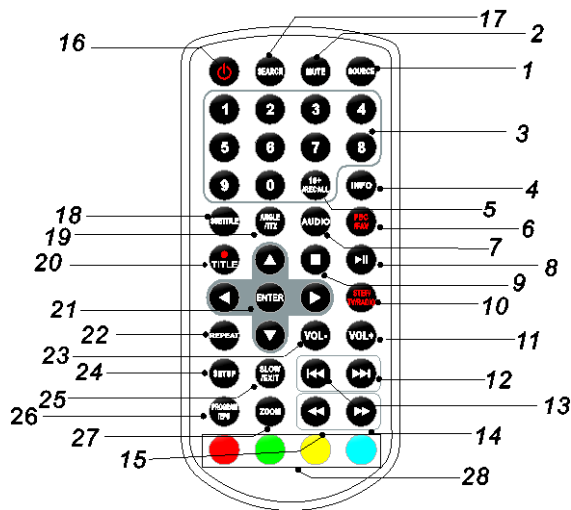







Remote control unit



1. **SOURCE**
DVD/CARD/USB/DVB-T.
2. **MUTE**
Disable Audio output.
3. **0-9 NUMBER BUTTON**
Selects numbered items in a menu.
4. **INFO**
To display the playtime and status information.
5. **10+ BUTTON**
In order to select a track 10 or greater, first press 10+, For example; select track 12, first press 10+, and then press number 2 button.
6. **6. PBC/FAV**
PBC on/off switch(VCD) in DVD mode.
Open Favorite Programs List Menu in DVB mode.
7. **AUDIO**
DVD Press AUDIO repeatedly during playback to hear a different audio language or audio track, if available.
CD **VCD** Press AUDIO repeatedly during playback to hear a different audio channel (Left,Right,Mix,Stereo).
8. **PLAY/PAUSE**
Press PLAY/PAUSE once to pause playback, pressing PLAY PAUSE second time will resume the playback.
9. **STOPP**
When this button is pressed once, the unit records the stopped point,from where playback will resume if PLAY(▶▶) is pressed afterwards. But if STOP button is pressed again instead of PLAY(▶▶) button, there will be no resume function.
10. **STEP/TV/RADIO**
Step the motion in DVD mode.
Switch between TV and Radio source in DVB mode
11. **VOL +**
Adjust volume
12. **Forward Skip**
Go to next chapter/ track.
13. **Reverse Skip**
Go to previous chapter/ track to the beginning.
14. **▶▶ BUTTON**
Press ▶▶ BUTTON allow skipping ahead at 5-level speed(X2->X4-> X8->X16->X32->PLAY), press PLAY button return to normal playback.

IDENTIFICATION OF CONTROLS

Remote control unit

15. **◀◀ BUTTON**
Press ◀◀ BUTTON allow skipping back at 5-level speed(X2->X4->X8->X16->X32->PLAY), press PLAY button return to normal playback.
16. 
Turn on/off the power.
17. **SEARCH**
Goto time point , title or chapter you want in DVD Mode.
18. **SUBTITEL**
Press SUBTITEL repeatedly during playback to hear a different subtitle languages.
19. **ANGLE**
: Press ANGLE will change the view angle, on DVDs that support this feature.
20. **● /TITLE**
DVB Enter Record
Return to DVD title menu
21. **ENTER**
Confirms menu selection.
22. **REPEAT**
Press REPEAT during playback to select a desired repeat mode.
: you can play select repeat chapter/title/off.
 : you can select repeat single/all/off.
: you can select repeat single/folder/off.
23. **VOL. -LAUTSTÄRKE-**
Adjust volume
24. **SETUP**
Accesses or removes setup menu.
25. **SLOW**
Press Slow button repeatedly to enter slow playback, and cycle between different speeds. The speeds are 1/2, 1/4, 1/8, 1/16, and normal.
26. **PROGRAM**
 : The program function enables you to store your favourite tracks from the disc. Press PROGRAM button ,then PROGRAM MENU will appear on screen, now you can use the number key to direct input the titles, chapters or tracks number and select PLAY option. TO resume normal playback, press PROGRAM and select clear program option on the program menu,press PROGRAM again to exit program menu. Open EPG in DVB mode.
27. **ZOOM**
 : Use ZOOM to enlarge or shrink the video image.
1.Press ZOOM during playback or still playback to activate the Zoom function. The square frame appears briefly in the right bottom of the picture.
3. Each press of the ZOOM button changes the TV screen in the following sequence:
2X size → 3X size → 4X size → 1/2 size → 1/3 size → 1/4size →normal ;
JPEG: Use ZOOM to enlarge or shrink the picture.
1. Press 'ZOOM'
2. Used "▶▶" to enlarge,or "◀◀" to shorten the picture.Use the ▲▼◀▶ button to move through the zoomed picture.
28. **ROTE/GRÜNE/GELBE/BLAUE FARBTASTE**
Some specific function in DVB mode..

General Setup Page

Settings

Press SETUP button to get the setup menu. Use direction buttons to select the preferred item. After finishing settings, press SETUP again to normal display.

The following menu items can be changed:

GENERAL: selects the GENERAL PAGE menu.

AUDIO: selects the AUDIO PAGE menu.

VIDEO: selects the VIDEO PAGE menu.

PREFERENCE : selects the PREFERENCE PAGE menu.

PASSWORD: selects the PASSWORD PAGE menu.

General Setup Page

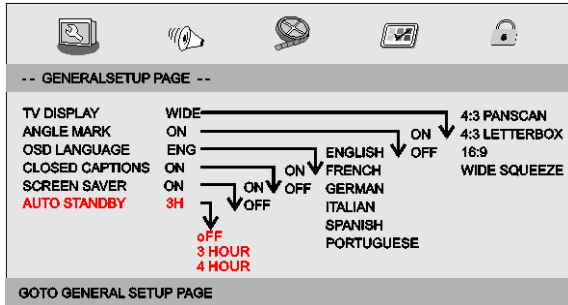

TV DISPLAY: Selects the aspect ratio of the playback picture.

4:3 PANSKAN: If you have a normal TV and want both sides of the picture to be trimmed or formatted to fit your TV screen.

4:3 LETTERBOX: If you have a normal TV. In this case, a wide picture with black bands on the upper and lower portions of the TV screen will be displayed

16:9: Wide Screen Display

Wide Squeeze: Set screen mode to 4:3.

Angle Mark

Displays current angle setting information on the right hand corner of the TFT screen if available on the disc.

OSD Language

You can select your own preferred language settings.

Closed Captions

Closed captions are data that are hidden in the video signal of some discs. Before you select this function, please ensure that the disc contains closed captions information and your TV set also has this function.

Screen Saver

This function is used to turn the screen saver On or Off.

Auto Standby

This function is used to select auto standby settings after 3 or 4 hours. 3 HOURS: the unit will turn to standby mode after 3 hours if there is no interaction from user within this period of time. 4 HOURS: the unit will turn to standby mode after 4 hours if there is no interaction from user within this period of time. OFF: the auto standby function is disabled, and unit will stay in "on" mode even if no interaction from user.

Audio Setup Page

Audio Setup Page

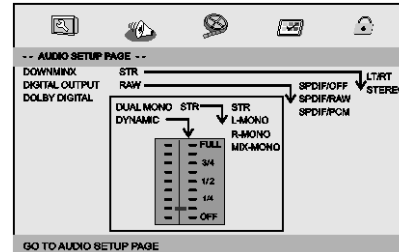

SETUP Menu Setting

Audio Setup Page

Downmix

This options allows you to set the stereo analog output of your DVD Player.

- **LT/RT:** Select this option if your DVD Player is connected to a Dolby Pro Logic decoder.
- **Stereo:** Select this option when output delivers sound from only the two front speakers.

Digital Output

The function is used to select the SPDIF Output:SPDIF Off,SPDIF /RAW,SPDIF/PCM.

- **SPDIF Off:** Turns off the SPDIF output.
- **SPDIF/RAW:** If you have connected your DIGITAL AUDIO OUT to a multi-channel decoder/receiver.
- **SPDIF/PCM:** Only if your receiver is not capable of decoding multi-channel audio.

Dolby Digital

The options included in Dolby Digital Setup are: 'Dual Mono ' and 'Dynamic '.

Dual Mono

- **Stereo:** Left mono sound will send output signals to Left speaker and Right mono sound will send output signals to Right speaker.
- **L-Mono:** Left mono sound will send output signals to Left speaker and Right speaker.
- **R-Mono:** Right mono sound will send output signals to Left speaker and Right speaker.
- **Mix-Mono:** Left and Right mixed mono sound will send output signals to Left and Right speakers.

Dynamic

Dynamic range compression.

Video Setup Page

Video Setup Page

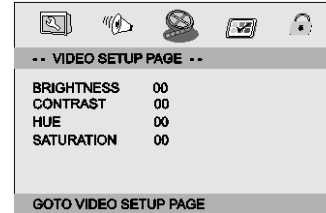

Brightness, Contrast, Hue, Saturation: setting the video quality.

Preference Page

Preference Page

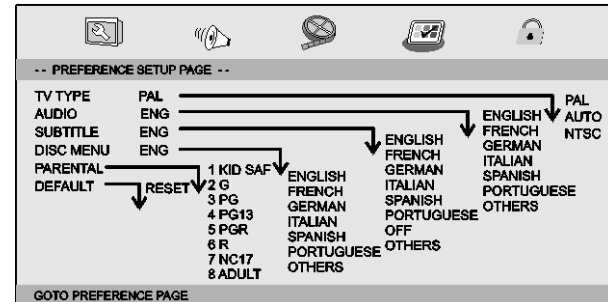

TV Type

Selecting the colour system that corresponds to your TV when AV outputs. This DVD Player is compatible with both NTSC and PAL.

SETUP-Menu-Setting

Preference Page

PAL - Select this if the connected TV is PAL system. It will change the video signal of a NTSC disc and output in PAL format.

NTSC-Select this if the connected TV is NTSC system. It will change the video signal of a PAL disc and output in NTSC format.

Auto: Change the video signal output automatic according to the playing disk format.

Audio: Selects a language for audio (if available).

Subtitle: Selects a language for subtitle (if available).

Disc Menu: Selects a language for disc menu (if available).

Parental

Some DVDs may have a parental level assigned to the complete disc or to certain scenes on the disc. This feature lets you set a playback limitation level. The rating levels are from 1 to 8 and are country dependent. You can prohibit the playing of certain discs that are not suitable for your children or have certain discs played with alternative scenes.

Default: Back to the factory setting.

Password Setup Page

Password Setup Page

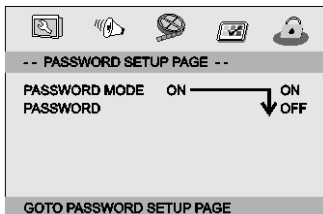

Password mode: Set password mode on/off. If set to off, change parental level will not check password.

Password Setup Page

Password: select the menu password change page.

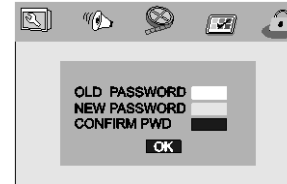

OLD PASSWORD: Enter the OLD password, (Factory setting is 1369), and the cursor will jump automatically to NEW PASSWORD

NEW PASSWORD: Enter the NEW password. Enter 4 digits from the remote control unit numeric buttons, and the cursor will automatically jump to CONFIRM PASSWORD.

CONFIRM PASSWORD: Confirm the NEW password by entering it again. If the confirmation is incorrect, the cursor will stay in this column. After entering the correct new password again, the cursor will jump automatically to OK.

Note: If the password has been changed, the parental and disc lock code will also be changed. The default password (1369) is always active even the password has been changed.

Parameters and specifications

Electronical parameters

Item		Standard requirement
Power requirements		: AC 100-240 V , 50/60 Hz
Power consumption		: <12W
Operating humidity		: 5 % to 90 %
Output	VIDEO OUT	: 1Vp-p (75Ω)
	AUDIO OUT	: 1.4 Vrms (1 KHz, 0 dB)

System

Laser	: Semiconductor laser, wavelength 650 nm
Signal system	: NTSC / PAL
Frequency response	: 20Hz to 20 kHz(3dB)
Signal-to-noise ratio	: More than 80 dB (ANALOG OUT connectors only)
Dynamic range	: More than 85 dB (DVD/CD)

N Note: Design and specifications are subject to change prior notice.

Battery-Parameter

Battery Specifications:

Output: 7.4V

Charge / Discharge Time:

Standard charge time: 3h ~ 4h

Storage and work circumstances:

1. Storage circumstances	6 month	Temperature -20 °C bis +45 °C	Humidity t 65 ± 20 %
	1 week	-20 °C bis +65 °C	65 ± 20 %
2. Work circumstances	Standard charge	Temperature r 0 °C bis +45 °C	Humidity 65 ± 20 %
	Standard discharge	-20 °C bis +65 °C	65 ± 20 %

Car bracket holder

Install Mounting Kit on the car headrest Introduction.

1. Install Mounting Kit on the car headrest Introduction
2. Put the bracket to the knighthead of the car seat and set the 4 screws to fix the bracket.
3. Turn the screw to fix the portable DVD player on the salver.
4. .Set the button tongs into the bracket and cut it fine.
5. Turn the screw to adjust the angle of view.

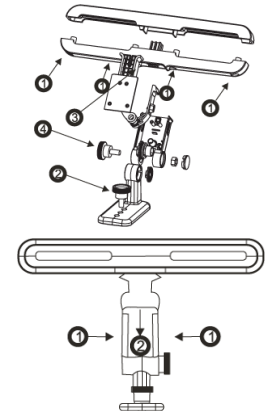

1. Press this two buttons to disconnect the bracket.
2. For the direction as indicated by the arrow, then draw the tongs.

DVB-T2 First Time Installation

After all connections have been made properly, switch on TV and make sure the receiver is connected to the Main Power. Press Power Button to switch receiver on. If you are using the receiver for the first time or restored to Factory Default, the Main Menu will appear on your TV screen.



- (1) Select [OSD Language] and press RIGHT/LEFT key to select an language.
- (2) Select [Country] and press RIGHT/LEFT key to select your country of residence.
- (3) Select [Channel Search] and press RIGHT or OK key to begin Automatic channel search.
- (4) Once channel tuning is complete, you are now ready to watch TV.

Caution: Only free-to-air programs can be received with this unit!

Basic Operation

Program Manage Settings

To access the Menu, press the SETUP button and select [Program]. The Menu provides options to adjust the Program Manage Settings. Select an option and press OK or RIGHT to adjust that setting. Press the EXIT button to exit the Menu.



Program Edit

To edit your program preferences (lock, skip, favourite, move or delete), you will need to enter the Program Edit Menu. This Menu requires a password to access. Enter the default password '000000'.

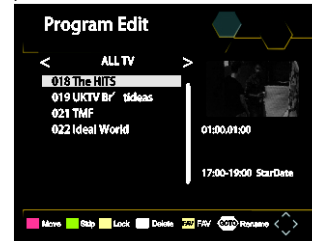

DVB-T2 First Time Installation

Set Favourite Program/s

You can create a shortlist of favourite programs that you can easily access. Set Favourite TV or Radio program:

1. Select the preferred program then press the PAVOURITE button. A star-shaped symbol will appear and the program is marked as a favourite.
2. Repeat the previous step to select more Favourite programs.
3. To confirm and exit the Menu, press the EXIT key.

Disable Favourite TV or Radio Program:

Press the FAV button on the Remote Control with the heart-shaped symbol.

View Favourite Programs:

1. Press the Fav button and the Favourite Menu will appear.
2. Press UP/DOWN to select your Favourite Programs.
3. Press OK to select your favourite program.

Delete a TV or Radio Program/s

1. Select the Program and then press the BLUE button A message will appear. Press OK to delete the program.
2. Repeat the previous step to select more programs to delete.

Skip TV or Radio Program/s

1. Select the program you would like to skip and press the GREEN button A skip symbol is displayed. The program is marked as a skip.
2. Repeat the previous step to select more programs.
3. To confirm and exit the menu, press EXIT key.

Disable a skip TV or Radio Program:

Press the GREEN button on the skip program with the skip symbol

Move a TV or Radio Program/s

1. Select the preferred program then press the RED button. A move symbol will appear.
2. Press UP/DOWN to move the program.
3. Press OK to confirm.
4. Repeat the above steps to move more channels.

Lock Program/s

You can lock selected programs for restricted view. Lock a TV or Radio Program:

1. Select the preferred program then press the YELLOW button. A lock-shaped symbol is displayed. The program is now marked as locked.
2. Repeat the previous step to select more programs.
3. To confirm and exit the menu, press the EXIT button.
4. Press the YELLOW button to disable the locked program.
5. To view the locked program, you will be required to enter either the default.

EPG (Electronic program guide)

The EPG is an on-screen TV guide that shows scheduled programs seven days in advance for every tuned channel. Press the EPG button on the Remote Control to access guide.



You can use the UP/DOWN key to select the preferred program. If there is more than one page of information, use the BLUE button for page up and the YELLOW button for page down.

DVB-T2 First Time Installation

Sort

Sort your channels from the following options: [LCN] - Sort the channels in ascending order.
[Name] - Sort the channels in alphabetical order.
[Service ID] - Sort the channels according to the station.

LCN (Logical channel number)

Set LCN on or off.

Video Setting

To access the Menu, press SETUP then select [Picture]. The Menu provides options to adjust the video settings. Press UP/DOWN to select an option and press RIGHT/LEFT to adjust that setting. Press EXIT to exit the menu.

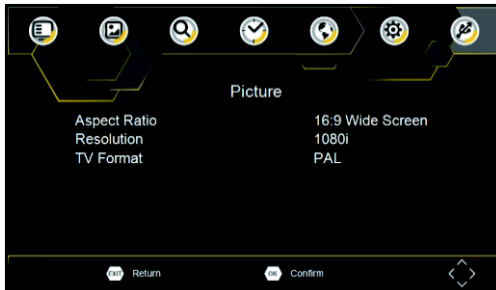

Aspect Ratio

You must set the display format to either 4:3 PanScan, 4:3 Letter Box, 4:3 Full, 16:9 Wide Screen, 16:9 PillarBox or Auto to get the maximum display when watching TV.

Resolution

If the video does not appear correctly, change the setting. This setting is to match the most common setting for HDMI.

[480i]: for NTSC system TV
[480P]: for NTSC system TV
[576i] for PAL system TV
[576P]: for PAL system TV
[720P]: for NTSC or PAL system TV
[1080i]: for NTSC or PAL system TV
[1080P]: for NTSC or PAL system TV.

TV format

If the video does not appear correctly, you need to change the settings.

This should match the most common setting for TVs in your country.

[NTSC]: for NTSC system TV
[PAL]: for PAL system TV.

Channel Search

To access the menu, press SETUP and select [Search Channel]. The Menu provides options to adjust the Search Channel settings. Select an option and press RIGHT/LEFT to adjust the settings. Press EXIT to exit the Menu



DVB-T2 First Time Installation

Auto Search

Search and install all channels automatically. This option overwrites all preset channels.

1. Select [Auto Search] and press OK or RIGHT to start channel search.
2. To cancel channel search, press EXIT.

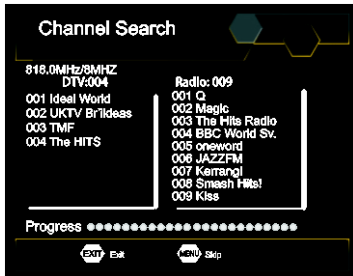

Manual Search

Install new channels manually. This option adds new channels without changing the current channels list.

1. Select [Manual Search] then press OK or RIGHT. The channel search screen will appear.

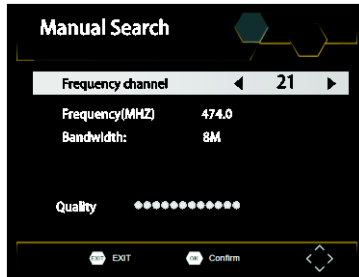

2. Press the RIGHT/LEFT key to select the channel frequency.
3. Press OK to start searching channels.

If a channel is found, it is saved and added to the channels list. If channels can't be found, then exit the menu.

Country

Select your country of residence.

Time Setting

To access the Menu, press SETUP then select [Time]. The Menu provides options to adjust the time settings. Press UP/DOWN to select an option and press RIGHT/LEFT to adjust the settings. Press EXIT to exit the menu.



Time offset

Select auto or manual for GMT offset adjustments.

Country Region

Select the Country Region when [Time Offset] is set to Auto.

Time Zone

Select the Time Zone Offset when [Time Offset] is set to Manual.

DVB-T2 First Time Installation

Option

To access the Menu, press SETUP and select [Option]. The menu provides options to adjust the OSD Language, Subtitle Language and Audio Language. Select an option and press RIGHT/LEFT to adjust the setting. Press EXIT to exit The Menu.



OSD Language

Select an OSD language.

Audio Language

Select the preferred audio language for watching TV channels. If the language is not available, the default program language will be used.

Subtitle Language

Select the preferred subtitle language.

Digital Audio

Set the desired audio format at the HDMI slot: PCM, Raw HDIM On, Raw HDMI Off, Off (if available).

System Setting

To access the Menu, press SETUP and select [System]. The menu provides options to adjust the system settings. Press the UP/DOWN key to select an option and press RIGHT/LEFT to adjust the setting. Press EXIT to exit the Menu.

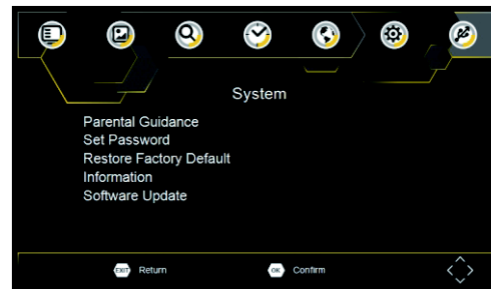

Parental Guidance

You can restrict access to channels that are unsuitable for children. To restrict/lock the channel you will need to enter either the default password '000000' or your own password.

Set Password

Set or change the password for Locked programs. Enter your old Password or the default password '000000'. You will then be asked to enter your new password. To confirm re-enter your new password. Once it is confirmed, press EXIT to exit the Menu.

Restore Factory Default

Reset your Set Top Box to the Default Factory Settings. In Main Menu select [Restore Factory Default] and press OK or RIGHT to select. Enter your password or the default password '000000' and press OK to confirm. This option will delete all preset channels and settings.

Information

View model, hardware and software information.

Software update

If the status is set "ON", it will begin searching for new software from broadcast according to your preferred time in "Start Time".

DVB-T2 First Time Installation

USB

To access the Menu, press the SETUP button and select USB.



Multi-Media

Switch to USB mode and plug in USB to view files.

Photo Configure

Set the parameters for viewing photographs.

Movie Configure

Set the parameters for displaying movie subtitles.

PVR Configure

Set the parameters for record device.

Technical Specifications

Item	Sub Item	Parameter
Tuner	Input Frequency	170~230MHz 470~860MHz
	RF Input level	-79dBm(T), -75dBm(T2)
	IF Bandwidth	7MHz and 8MHz
	Modulation	QPSK, 16QAM, 64QAM, 128QAM(T2), 256QAM(T2)
Video	Decoder Format	MPEG4 AVC/H.264 HP@L4 HEVC/H.265 HT@L4 MPEG2 MP@ML_HL
	Output Format	480i, 480p, 576i, 576P, 720P, 1080i, 1080P, 4:3 and 16:9
	Output Port	HDMI

Troubleshooting

Problem	Potential Reasons	What to do
No picture	Power isn't connected	Connect the power
	The power switch is not on	Switch on the power
Screen shows No Signal	DVB-T cable not connected	Plug in the DVB-T cable
	Incorrect setting	Reset setting
No sound from speaker	Sound on mute	Turn off mute function
	Incorrect sound track	Try another sound track
Only sound, no image on the screen	No or incorrect connection with AV cable	Make sure cables are connected correctly
	The program is a radio program	Press <TV/RADIO> key to shift into TV mode
Remote Control is not responding	The battery is exhausted	Change battery
	Remote Control is not facing or close enough to the Set Top Box	Adjust the position of the Remote Control and move closer to the unit
The image stopped suddenly or mosaic	The signal is too weak	Strengthen the signal

 soundmaster[®]

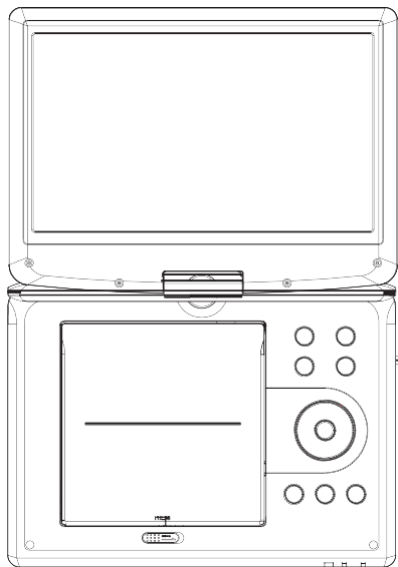

PDB1960

MODE D'EMPLOI USER'S

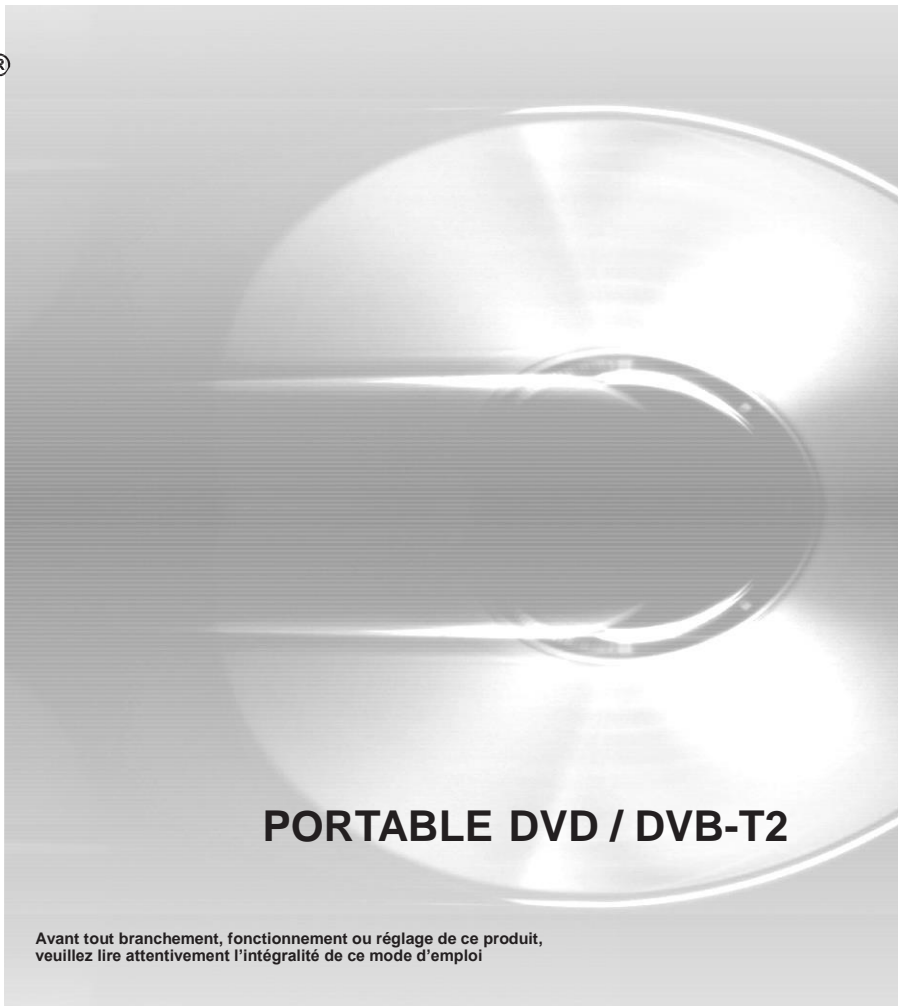

PORTABLE DVD / DVB-T2

Avant tout branchement, fonctionnement ou réglage de ce produit,
veuillez lire attentivement l'intégralité de ce mode d'emploi

Consignes de sécurité importantes



Avertissement : Pour éviter tout risque de décharge électrique, n'enlevez pas le couvercle ou la partie arrière. Aucune pièce à l'intérieur n'est réparable par l'utilisateur. Faites appel à un technicien qualifié.



Avertissement : Pour éviter tout risque d'incendie ou de décharge électrique, n'exposez pas l'appareil à la pluie ou à l'humidité.



N'exposez pas l'adaptateur et le lecteur portable à des projections d'eau (gouttes ou éclaboussures) et ne posez aucun objet contenant de liquides, tel qu'un vase, sur l'appareil.



Tenez le lecteur portable à l'écart de la lumière directe du soleil et de toute source de chaleur, telle qu'un radiateur ou un poêle.



N'obstruez pas les ouvertures de ventilation. Les fentes et ouvertures de l'appareil sont prévues pour assurer la ventilation. Les ouvertures ne doivent jamais être obstruées en posant le lecteur portable sur un coussin, un canapé ou toute autre surface similaire.



Ne posez pas le lecteur portable sur un chariot, un support, un trépied, une tablette ou une table instable. L'appareil peut tomber, ce qui risque d'entraîner d'éventuels dommages ou des blessures.



Ne posez jamais d'objets lourds ou tranchants sur l'écran LCD ou l'encadrement.



Utilisez exclusivement l'adaptateur secteur fourni avec le lecteur portable. L'utilisation de tout autre adaptateur invalidera la garantie.



Débranchez le cordon d'alimentation de la prise de courant lorsque l'appareil n'est pas utilisé.



Une attention toute particulière doit être portée aux aspects environnementaux liés à la mise au rebut de la batterie.



ATTENTION : Risque d'explosion en cas d'utilisation d'une batterie de rechange de type inapproprié. Veuillez utiliser exclusivement une batterie de rechange du même type ou équivalent.



AVERTISSEMENT : La batterie (ou les batteries ou le bloc de batteries) ne doit pas être exposée à une chaleur excessive, notamment au soleil, au feu, etc.



AVERTISSEMENT : Une pression acoustique excessive délivrée par des écouteurs ou un casque peut entraîner une perte d'audition.



AVERTISSEMENT : Utilisez exclusivement les accessoires fournis par le fabricant. Le lecteur portable est livré avec un adaptateur secteur qui sert de dispositif de sectionnement.



Attention : Risque d'explosion en cas d'utilisation d'une batterie de rechange de type inapproprié. Veuillez utiliser exclusivement une batterie de rechange du même type ou équivalent (batterie au lithium).



Les piles usagées sont des déchets dangereux et ne doivent PAS être jetées avec les ordures ménagères ! La loi impose aux consommateurs de disposer de toutes les piles pour un recyclage écologique – et ce que les piles soient de contenance dangereuse ou pas*).

Disposer gratuitement des piles dans les points de collecte de votre communauté ou auprès des magasins détaillant les piles de même catégories.

Ne disposez que de piles entièrement vides.

***) marquée Cd = cadmium, Hg = mercure, Pb = plomb**

AVERTISSEMENT

N'INGÉREZ PAS LA PILE : RISQUE DE BRÛLURES CHIMIQUES

Ce produit contient une pile bouton/en forme de pièce. Si la pile bouton/en forme de pièce est avalée, elle peut causer des brûlures internes graves en seulement 2 heures et peut conduire à la mort.

Gardez les piles neuves et usagées hors de portée des enfants. Si le compartiment à piles ne se ferme pas correctement, arrêtez d'utiliser le produit et gardez-le hors de portée des enfants.

Si vous pensez que les piles peuvent avoir été avalées ou placées dans une partie du corps quelconque, consultez immédiatement un médecin

AVERTISSEMENT RISQUE DE DÉCHARGE ÉLECTRIQUE NE PAS OUVRIR



Avertissement : Ce lecteur de disques vidéo numériques utilise un système laser. L'utilisation des commandes, des réglages, ou l'exécution de procédures autres que celles spécifiées dans le présent document peuvent entraîner un risque d'exposition à des radiations dangereuses.



Avertissement : Ce lecteur de disques vidéo numériques utilise un système laser. L'utilisation des commandes, des réglages, ou l'exécution de procédures autres que celles spécifiées dans le présent document peuvent entraîner un risque d'exposition à des radiations dangereuses.



Avertissement : Pour prévenir tout risque d'exposition directe au faisceau laser, ne pas ouvrir le boîtier de l'appareil. Un rayonnement laser visible est émis en cas d'ouverture.



Attention : N'installez pas cet appareil dans un endroit confiné tel qu'une bibliothèque ou un élément similaire.



Avertissement : Lorsque cet appareil est utilisé par des enfants, les parents doivent s'assurer qu'ils comprennent l'ensemble des consignes contenues dans la notice d'emploi, notamment concernant l'utilisation correcte de la batterie.



Avertissement : En cas de surchauffe ou de gonflement de la batterie, veuillez cesser de l'utiliser et contactez votre centre de service pour procéder à son remplacement.



Avertissement : Ne chargez pas la batterie dans un endroit présentant des conditions insuffisantes de ventilation, comme par exemple : un matelas, un canapé, un coussin, un tapis souple, etc.



Avertissement : Nous déclinons toute responsabilité pour toute utilisation non conforme de la batterie et le non-respect des consignes figurant sur l'étiquette de mise en garde sur le boîtier de la batterie.



Avertissement : Un câble d'extension USB de plus de 250 mm pour le port USB ne doit pas être utilisé.



PROTECTION DE L'ENVIRONNEMENT

Ne jetez pas ce produit avec les ordures ménagères lorsqu'il est usagé. Retournez-le à un point de collecte pour le recyclage des appareils électriques et électroniques. Cette recommandation est indiquée par le symbole sur le produit, le mode d'emploi ou l'emballage.

Les composants sont réutilisables en fonction de leur marquage. En réutilisant, recyclant ou employant autrement les vieux appareils, vous contribuerez de façon significative à la protection de notre environnement.

Veuillez contacter vos collectivités locales pour vous renseigner sur les points de collecte

IDENTIFICATION DES TOUCHES

Unité principale

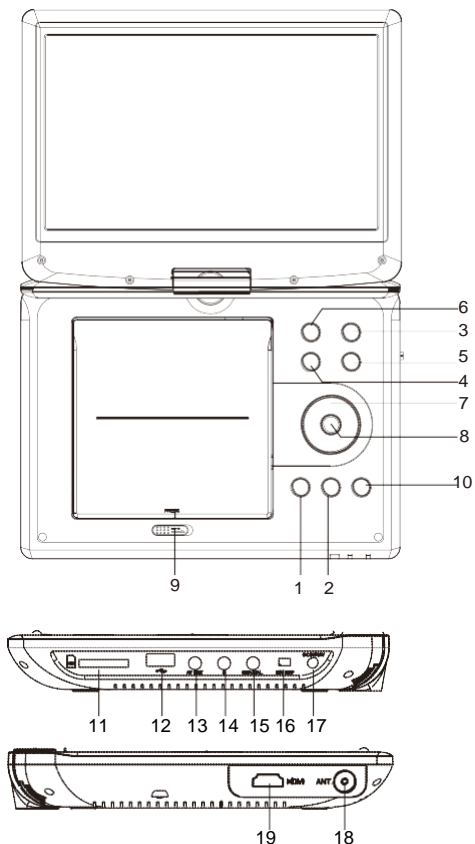

1. ▶ LECTURE/PAUSE
 2. ■ STOP
 3. SOURCE
 4. VOL-
 5. VOL+
 6. MENU
 7. ▲/▼/◀/▶ (haut/bas/droite/gauche)
Sélection d'un élément du menu. La touche OK pour confirmer la sélection.
- Lors de la lecture VCD, DVD, si disponible:
- Droite : avance rapide
 - Gauche : retour rapide
 - Haut : morceau précédent
 - Bas : morceau suivant
8. ENTRÉE
 9. OUVRIR
 10. CONFIGURER
 11. SD/MMC
 12. USB
 13. SORTIE AV
 14. 🎧 Prise casque
 15. COAXIAL
 16. Marche/arrêt
 17. CC d'entrée 9-12 V
 18. ANT
 19. HDMI-Sortie (DVB-T2 uniquement)

Installer la batterie

1. Ouvrez le volet du logement de la batterie.
2. Insérez la batterie.

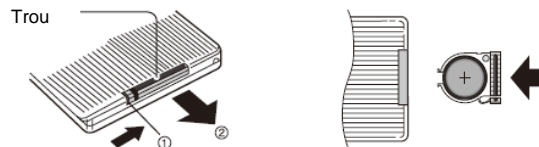

IDENTIFICATION DES TOUCHES

Télécommande

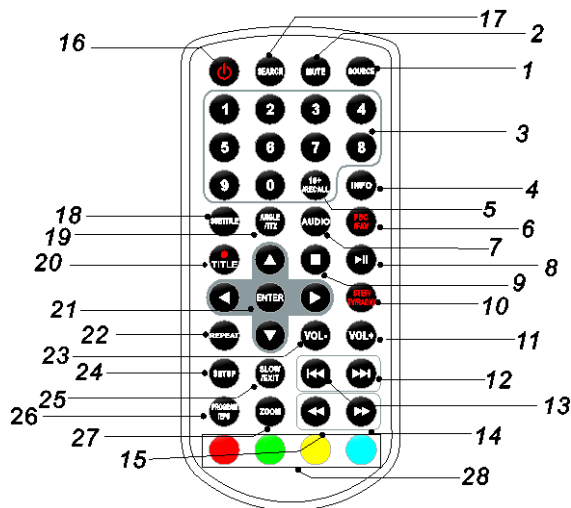

1. SOURCE

DVD/CARTE/USB/DVB-T.

2. MUTE - SOURDINE

Désactive la sortie audio.

3. TOUCHES NUMÉRIQUES DE 0 À 9

Pour sélectionner les options numérotées dans un menu.

4. INFO - ÉCRAN

Pour afficher des informations sur le temps de lecture et l'état.

5. TOUCHÉ 10+

Pour sélectionner la piste supérieure ou égale à 10, appuyez d'abord sur 10+ ; par exemple, pour sélectionner la piste 12, appuyez d'abord sur 10+, puis sur la touche numéro 2.

6. PBC (contrôle de lecture)/FAV (favoris)

En mode DVD (VCD), pour activer/désactiver le contrôle de lecture (PBC). En mode DVB, pour ouvrir le menu de la liste des programmes favoris.

7. AUDIO

DVD Appuyez plusieurs fois sur AUDIO pendant la lecture pour entendre d'autres langues ou pistes audio, si disponibles.

CD VCD Appuyez plusieurs fois sur AUDIO durant la lecture pour entendre différents canaux audio (Gauche, Droite, Mixte ou Stéréo).

8. LECTURE/PAUSE

Appuyez une fois sur PLAY/PAUSE pour interrompre la lecture, appuyez une seconde fois sur PLAY/PAUSE pour reprendre la lecture.

9. ARRÊTER

Lorsque cette touche est appuyée une première fois, l'appareil enregistre le point d'arrêt, d'où la lecture reprendra si on appuie de nouveau sur PLAY (▶▶). Mais si la touche STOP est appuyée de nouveau au lieu de la touche PLAY (▶▶), il n'y aura pas de reprise de lecture.

10. Image par image/TV/RADIO

En mode DVD, avancer image par image.

En mode DVB, basculer entre la source TV et la radio.

11. VOL+

Réglage du volume

12. Avance rapide

Pour aller au chapitre/à la piste suivant(e).

13. Retour rapide

Pour aller au début du chapitre/de la piste précédent(e).

14. TOUCHÉ ▶▶

Appuyez sur la touche ▶▶ pour avancer rapidement à une vitesse allant jusqu'à 5 fois la vitesse normale (X2 -> X4 -> X8 -> X16 -> X32 -> PLAY), appuyez sur la touche PLAY pour retourner à la lecture normale.

IDENTIFICATION DES TOUCHES

Télécommande

15. TOUCHE ◀◀

Appuyez sur la touche ◀◀ pour reculer rapidement à une vitesse allant jusqu'à 5 fois la vitesse normale (X2 -> X4 -> X8 -> X16 -> X32 -> PLAY), appuyez sur la touche PLAY pour retourner à la lecture normale.

16. 🔌

Allumer/éteindre.

17. RECHERCHE

Aller à un point temporel, un titre/chapitre souhaité en mode DVD.

18. SOUS-TITRAGE

Appuyez plusieurs fois sur SUBTITLE pendant la lecture pour entendre différentes langues de sous-titrage.

19. ANGLE

DVD : Avec les DVD qui supportent cette fonctionnalité, appuyez sur ANGLE pour changer l'angle de visualisation.

20. ● /TITRE

Le DVB démarre l'enregistrement
Retour au menu titre du DVD

21. ENTRÉE

Pour confirmer la sélection dans un menu.

22. RÉPÉTER

Appuyer sur REPEAT durant la lecture pour choisir le mode de répétition souhaité.

DVD : vous pouvez sélectionner répéter le chapitre/titre ou désactiver la répétition.

VCD CD : vous pouvez sélectionner répéter une fois/tout/désactiver la répétition.

MP3 : vous pouvez sélectionner répéter une fois/dossier/désactiver la répétition.

23. VOL-

Réglage du volume

24. CONFIGURATION

Pour accéder au menu configuration ou le quitter.

25. RALENTI

Appuyez plusieurs fois sur la touche SLOW pour accéder à la lecture au ralenti et choisir entre différentes vitesses. Les vitesses sont 1/2, 1/4, 1/8, 1/16 et normale.

26. PROGRAMME

DVD VCD : La fonction Programme vous permet de créer à partir d'un disque une liste de contenus que vous désirez entendre ou visualiser. Appuyez sur la touche PROGRAM. Le menu correspondant apparaît sur l'écran. Sélectionnez les titres, chapitres ou pistes que vous désirez à l'aide des touches numériques. Sélectionnez l'option PLAY pour démarrer la lecture de la liste que vous venez de programmer. Pour reprendre la lecture normale, appuyez sur PROGRAM et sélectionnez supprimer l'option du programme dans le menu du programme, appuyez de nouveau sur PROGRAM pour quitter ce menu.
En mode DVB, ouvrir le Guide électronique des programmes (EPG).

27. ZOOM

DVD VCD : Utilisez ZOOM pour agrandir ou réduire l'image vidéo.

1. Appuyez sur ZOOM pendant la lecture ou une lecture suspendue pour activer la fonction Zoom. Le cadre carré apparaît brièvement dans le coin inférieur droit de l'image.
2. Chaque pression sur la touche ZOOM fait changer l'écran du téléviseur dans l'ordre suivant :

2 x taille → 3 x taille → 4 x taille → 1/2 taille → 1/3 taille → 1/4 taille → taille normale

JPEG : Utilisez ZOOM pour agrandir ou réduire l'image vidéo.

1. Appuyez sur '« ZOOM »'.
2. Utilisez « ▶▶ » ou « ◀◀ » pour agrandir ou réduire l'image, respectivement.

Utilisez la touche ▲ ▼ ◀ ▶ pour vous déplacer dans l'image zoomée.

28. TOUCHES ROUGE/VERTE/JAUNE/BLEUE

Pour certaines fonctions spécifiques en mode DVB.

Menu configuration

Page Configuration Générale

Appuyez sur la touche SETUP pour ouvrir le menu Configuration. Utilisez les touches de direction ▲▼◀▶ pour sélectionner un élément. Après avoir terminé les réglages, appuyez de nouveau sur SETUP pour retourner à l'affichage normal.

Les éléments suivants du menu peuvent être modifiés :

GENERAL : affiche le menu General PAGE.

AUDIO : affiche le menu AUDIO PAGE.

VIDEO : affiche le menu VIDEO PAGE.

PREFERENCE : affiche le menu PREFERENCE PAGE.

PASSWORD : affiche le menu PASSWORD PAGE.

Page Configuration Générale

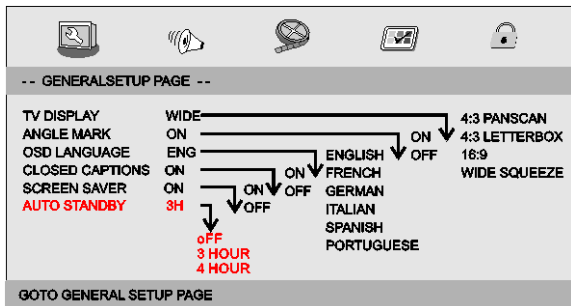

TV DISPLAY : sélectionne le format d'image de lecture.

PANSKAN 4:3 : si vous avez un écran télé normal et vous souhaitez que les deux côtés de l'image soient rognés ou ajustés pour tenir sur tout l'écran.

BOITE AUX LETTRES 4:3 : Si vous avez un écran télé normal. Dans ce cas, l'image s'affiche intégralement, avec des bandes noires en haut et en bas de l'écran.

16:9 : écran large.

Wide Squeeze : régler le mode écran sur 4:3.

Angle Mark

Affiche les informations sur l'angle actuel, si disponibles sur le disque, dans le coin droit de l'écran TFT.

OSD Language

Vous pouvez sélectionner votre langue d'affichage à l'écran préférée.

Closed Captions

Les sous-titrages sont composés de données qui sont cachées dans le signal vidéo de certains disques. Avant de sélectionner cette fonction, assurez-vous que le disque contient des informations de sous-titrage et que votre téléviseur dispose également de cette fonction.

Screen Saver

Cette fonction active ou désactive l'économiseur d'écran.

Auto Standby

Cette fonction permet de fixer le délai de veille automatique à 3 ou 4 heures.

3 HEURES : l'appareil passe en veille après 3 heures s'il n'y a aucune interaction avec l'utilisateur pendant cette période.

4 HEURES : l'appareil passe en veille après 4 heures s'il n'y a aucune interaction avec l'utilisateur pendant cette période.

Désactivée : la veille automatique est désactivée, et l'appareil reste allumé, même s'il n'y a aucune interaction avec l'utilisateur.

Page Configuration audio

Page Configuration audio

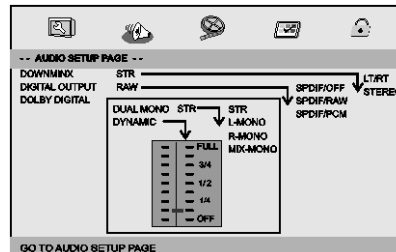

Menu configuration

Page Configuration audio

Downmix

Cette option permet de régler la sortie analogique stéréo de votre lecteur DVD.

- **LT/RT** : Sélectionnez cette option si votre lecteur DVD est connecté à un décodeur Dolby Pro Logic.
- **Stereo** : Sélectionnez cette fonction lorsque le son sort uniquement par les deux haut-parleurs frontaux.

Digital Output

La fonction est utilisée pour sélectionner la sortie SPDIF : SPDIF DÉACTIVÉ, SPDIF/RAW, SPDIF/PCM.

- **SPDIF Off** : Désactive la sortie SPDIF.
- **SPDIF/RAW** : Si vous avez connecté votre SORTIE AUDIO NUMÉRIQUE à un décodeur/récepteur multicanal.
- **SPDIF/PCM** : Seulement si votre récepteur est incapable de décoder de l'audio multi-canal.

Dolby digital

Les options de Dolby Digital sont : « Dual Mono » et « Dynamique ».

Dual Mono

- **Stereo** : Mono gauche envoie des signaux vers l'enceinte gauche et Mono droit envoie des signaux vers l'enceinte droite.
- **L-Mono** : Mono gauche envoie des signaux vers l'enceinte gauche et droite.
- **R-Mono** : Mono droite envoie des signaux vers l'enceinte gauche et droite.
- **Mix-Mono** : L'audio mono gauche et droite mixte envoie des signaux vers l'enceinte gauche et droite.

Dynamic

Compression de la gamme dynamique.

Page Configuration vidéo

Page Configuration vidéo

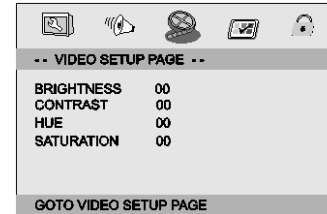

Brightness, Contrast, Hue, Saturation : pour régler la qualité.

Page Préférences

Page Préférences

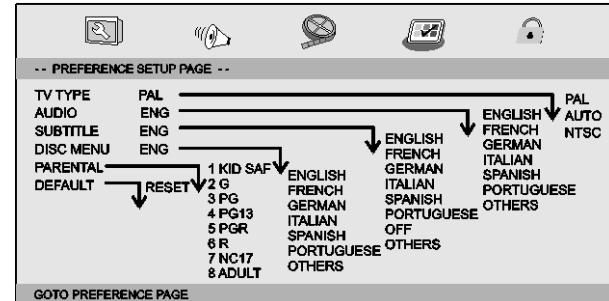

TV Type

Pour sélectionner le système de couleurs AV qui correspond à votre télé. Ce lecteur DVD est compatible avec les systèmes NTSC et PAL.

Menu configuration

Page Préférences

PAL - à sélectionner si connecté à un téléviseur de système PAL. Le signal vidéo au format NTSC sera converti en format PAL.

NTSC - à sélectionner si connecté à un téléviseur de système NTSC. Le signal vidéo au format PAL sera converti en format NTSC.

Auto : Change automatiquement le signal de sortie vidéo selon le format du disque en cours de lecture.

Audio : Sélection de la langue audio (si disponible).

Subtitle : Sélection de la langue de sous-titrage (si disponible).

Disc Menu : Sélectionne une langue pour le menu du disque (si disponible).

Parental

Certains DVD indiquent le niveau de contrôle parental associé au disque intégral ou à certaines scènes. Cette fonction vous permet donc de configurer le niveau de restriction de lecture. Les niveaux de classification sont de 1 à 8 et dépendent du pays. On peut interdire la lecture de disques comportant certaines scènes ne convenant pas aux enfants ou proposer des scènes de remplacement.

Default : Rétablit les réglages d'usine.

Page Configuration mot de passe

Page Configuration mot de passe

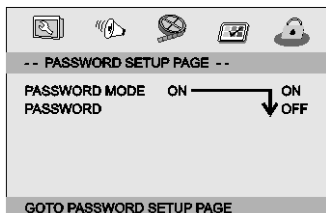

Password mode : Activer/désactiver le mode mot de passe. Si désactivé, changer le niveau parental ne fera pas vérifier le mot de passe.

Page Configuration mot de passe

Password : Sélection de la page du menu modification mot de passe.



OLD PASSWORD : Entrez le OLD password (par défaut 1369), et le curseur passe automatiquement à NEW PASSWORD

NEW PASSWORD : Entrez le NEW PASSWORD. Entrez 4 chiffres à l'aide des touches numériques de la télécommande, et le curseur passe automatiquement à CONFIRM PASSWORD.

CONFIRM PASSWORD : Confirmez le NEW PASSWORD en le saisissant à nouveau. Si la confirmation est incorrecte, le curseur restera dans cette zone. Après avoir entré de nouveau le mot de passe correct, le curseur passe automatiquement sur OK.

OK : Lorsque le curseur est sur ce bouton, appuyez sur la touche ENTER pour confirmer.

R Remarque : En cas de modification du mot de passe, le code de verrouillage du contrôle parental sera aussi modifié. Le mot de passe par défaut (1369) reste toujours actif, même si le mot de passe a été modifié.

Paramètres et spécifications

Paramètres électroniques

Élément		Exigences standards
Exigences d'alimentation		: 100-240 V CA, 50/60 Hz
Consommation électrique		: < 12 W
Humidité de fonctionnement		: 5 % à 90 %
Sortie	SORTIE VIDÉO	: 1 V _{p-p} (75 Ω)
	SORTIE AUDIO	: 1,4 V _{rms} (1 kHz, 0 dB)

Systeme

Laser	: Laser semi-conducteur, longueur d'onde 650 nm
Système de signal	: NTSC/PAL
Réponse en fréquence	: 20 Hz à 20 kHz (3 dB)
Rapport signal/bruit	: Supérieur à 80 dB (connecteurs ANALOG OUT uniquement)
Gamme dynamique	: Supérieur à 85 dB (DVD/CD)

R Remarque : Les spécifications et le design peuvent être modifiés sans préavis.

Paramètres de la batterie

Spécifications de la batterie :
Sortie : 7,4 V

Le chargeur signale lorsque la batterie est pleine et le voyant change de couleur.

Conditions de stockage et de fonctionnement :

1. Conditions de stockage	Température	Humidité
6 mois	-20 °C ~ +45 °C	65±20 %
1 semaine	-20 °C ~ +65°C	65±20 %
2. Conditions de fonctionnement	Température	Humidité
Charge standard	0°C ~ +45 °C	65±20 %
Décharge standard	-20 °C ~ +65°C	65±20 %

APERÇU DE L'APPAREIL

Installez le kit de montage sur l'appuie-tête de la voiture.

1. Mettez le support sur la traverse du siège de voiture et visser les 4 vis pour fixer le support.
2. Visser la vis de fixation du lecteur de DVD portable sur le plateau.
3. Fixer les pattes dans le support.
4. Ajustez la vis pour régler l'angle de vue :

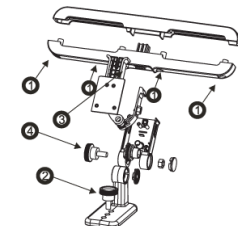

1. Appuyez sur ces deux boutons pour détacher le support.
2. Suivez le sens indiqué par la flèche, puis tirez les pattes.

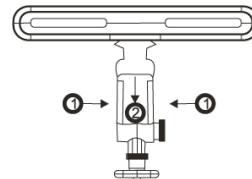

DVB-T2 Première installation

Une fois toutes les connexions effectuées correctement, allumez le téléviseur et vérifiez à ce que le récepteur soit connecté au secteur. Appuyez sur la touche POWER pour allumer le récepteur. Si vous utilisez le récepteur pour la première fois ou si vous avez restauré les paramètres par défaut, le menu principal apparaît sur l'écran de votre téléviseur.



- (1) Sélectionner [OSD Language] et appuyer sur Droite/gauche pour sélectionner une langue.
- (2) Sélectionner [Country] et appuyer sur Droite/gauche pour sélectionner votre pays de résidence.
- (3) Sélectionner [Channel Search] et appuyer sur Droite ou OK pour commencer la recherche automatique des chaînes.
- (4) Une fois que la recherche des chaînes est terminée, vous êtes prêt à regarder la télévision.

Attention: Cet appareil ne peut être des chaînes gratuites reçues!

Utilisation de base

Réglage de gestion de programme

Pour accéder au menu, appuyer sur SETUP et sélectionner [Program]. Le menu propose des options pour ajuster les Réglages de gestion de menu. Sélectionner une option et appuyer sur OK ou Droite pour ajuster ce réglage. Appuyer sur EXIT pour sortir du menu.



Modifier le programme

Pour modifier vos préférences de programme (lock (verrouiller), skip (ignorer), favorisite (favoris), move (déplacer) ou delete (annuler)), vous devez entrer dans le Menu de Program Edit (modification de programme). Ce menu nécessite un mot de passe pour y accéder. Entrer le mot de passe par défaut « 000000 ».

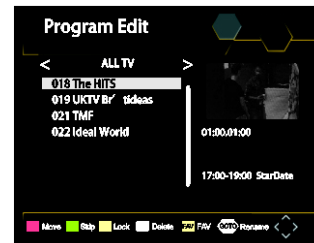

DVB-T2 Première installation

Définir les programmes favoris

Vous pouvez créer une courte liste de programmes favoris auxquels vous pouvez accéder facilement. Définir les programmes télé ou radio favoris :

1. Sélectionner le programme préféré, puis appuyer sur la touche FAVOURITE. Un symbole de cœur apparaît et le programme est marqué comme favori.
2. Répéter l'étape précédente pour sélectionner plus de programmes favoris.
3. Appuyer sur EXIT pour confirmer et quitter ce menu.

Désactiver un programme favori TV ou Radio :

Sur la télécommande, appuyer sur la touche FAV avec le symbole du cœur.

Afficher la liste des programmes favoris :

1. Appuyer sur Fav et le menu des favoris apparaît.
2. Utilisez les touches Haut/Bas pour sélectionner vos Programmes favoris.
3. Appuyez sur OK pour choisir votre programme favori.

Supprimer un programme TV ou Radio

1. Sélectionnez le programme et appuyez sur la touche BLEU ; un message s'affiche. Appuyez sur OK pour supprimer le programme.
2. Répétez l'étape précédente pour sélectionner d'autres programmes à supprimer.

Ignorer un programme TV ou Radio

1. Sélectionner le programme à ignorer et appuyer sur la touche VERTE ; le symbole ignoré s'affiche. Le programme sera marqué comme ignoré.
2. Répétez l'étape précédente pour sélectionner d'autres programmes.
3. Appuyez sur EXIT pour confirmer et quitter ce menu.

Désactiver un programme TV ou Radio ignoré :

Appuyez sur la touche VERTE sur le programme ignoré avec le symbole ignoré.

Déplacer un programme TV ou RADIO :

1. Sélectionner le programme favori et appuyer sur la touche ROUGE. Un symbole de déplacement apparaît.
2. Appuyer sur Haut/Bas pour déplacer le programme.
3. Appuyer sur OK pour confirmer.
4. Répéter les étapes ci-dessus pour déplacer plus de chaînes.

Verrouiller des programmes

Vous pouvez verrouiller des programmes pour en limiter le visionnement.

Verrouiller un programme télé ou radio :

1. Sélectionner le programme préféré puis appuyer sur la touche JAUNE. Un symbole de cadenas est affiché. Le programme est maintenant marqué comme verrouillé.
2. Répétez l'étape précédente pour sélectionner d'autres programmes.
3. Pour confirmer et sortir du menu, appuyer sur EXIT.
4. Appuyer sur la touche JAUNE pour désactiver le programme verrouillé.
5. Pour voir le programme verrouillé, il vous sera demandé d'entrer le mot de passe par défaut.

EPG (Guide électronique des programmes)

L'EPG est un guide télé qui affiche pour chaque chaîne les programmes planifiés sur sept jours. Appuyez sur la touche EPG de la télécommande pour accéder au guide des programmes.



Vous pouvez utiliser HAUT/BAS pour sélectionner le programme préféré. S'il y a plus d'une page d'informations, utiliser la touche BLEU pour monter la page et JAUNE pour descendre la page.

DVB-T2 Première installation

Trier

Trier les chaînes avec les options suivantes :
[LCN] - trie les chaînes dans l'ordre ascendant.
[Name] - trie les chaînes par ordre alphabétique.
[Service ID] - trie les chaînes selon la station.

LCN (Numérotation logique de chaîne)

Activer ou désactiver le LCN.

Configuration vidéo :

Pour accéder au menu, appuyer sur SETUP puis sélectionner [Picture]. Le menu offre des options pour régler les paramètres vidéo. Appuyer sur HAUT/BAS pour sélectionner une option et appuyer sur DROITE/GAUCHE pour ajuster les réglages. Appuyez sur EXIT pour quitter le menu.

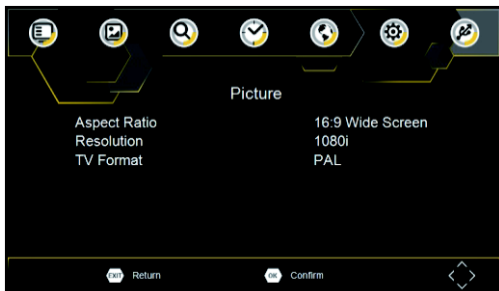

Taille d'image

Vous devez régler le format d'affichage sur PanScan 4:3, Boîtes aux lettres 4:3, Intégral 4:3, Écran large 16:9, Pillarbox 16:9 ou Auto pour optimiser l'affichage de l'écran TV.

Résolution

Si la vidéo ne s'affiche pas correctement, modifiez le paramètre. Ce paramètre doit correspondre au mieux au plus commun paramètre de HDMI.

[480i] : pour le système de télévision NTSC.
[480p] : pour le système de télévision NTSC.
[576i] : pour le système de télévision PAL.
[576p] : pour le système de télévision PAL.
[720p] : pour le système de télévision NTSC ou PAL.
[1080i] : pour le système de télévision NTSC ou PAL.
[1080p] : pour le système de télévision NTSC ou PAL.

Format TV

Si la vidéo ne s'affiche pas correctement, vous devez modifier les paramètres. Ces paramètres correspondent aux réglages TV les plus communs de votre pays.

[NTSC] : pour le système de télévision NTSC.
[PAL] : pour le système de télévision PAL.

Recherche de chaînes

Pour accéder au menu, appuyer sur SETUP et sélectionner [Search Channel]. Le menu offre des options pour paramétrer la recherche des chaînes. Sélectionner une option et appuyer sur Droite/Gauche pour ajuster les réglages.

Appuyez sur EXIT pour quitter le menu.



DVB-T2 Première installation

Recherche auto

Rechercher et installer toutes les chaînes automatiquement. Cette option écrase toutes les chaînes pré-réglées.

1. Sélectionner [Auto Search] et appuyer sur OK ou Droite pour commencer la recherche des chaînes.
2. Pour annuler la recherche des chaînes, appuyer sur EXIT.

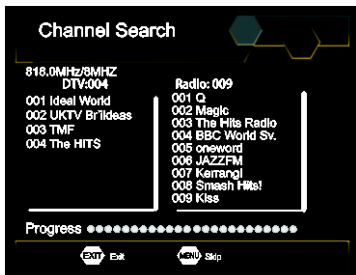

Recherche manuelle

Installer manuellement de nouvelles chaînes. Cette option ajoute de nouvelles chaînes sans changer la liste actuelle des chaînes.

1. Sélectionner [Manual Search] puis appuyer sur OK ou DROITE. L'écran de recherche des chaînes apparaît.

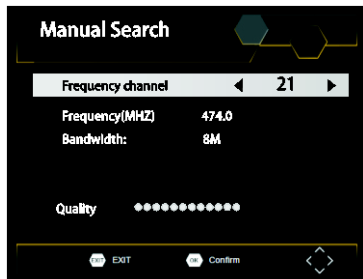

2. Appuyer sur DROITE/GAUCHE pour sélectionner la fréquence de la chaîne.
3. Appuyer sur OK pour démarrer la recherche des chaînes. Si une chaîne est trouvée, elle est enregistrée et ajoutée à la liste des chaînes. Si des chaînes ne peuvent être trouvées, sortir du menu.

Pays

Sélectionner votre pays de résidence.

Réglage de l'heure

Pour accéder au menu, appuyer sur SETUP, puis sélectionner [Time]. Le menu offre des options pour régler les paramètres de l'heure. Appuyer sur Haut/Bas pour sélectionner une option et appuyer sur Droite/Gauche pour ajuster les réglages. Appuyez sur EXIT pour quitter le menu.

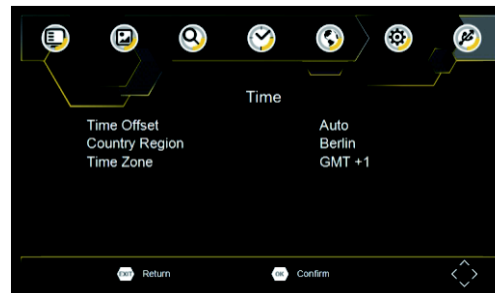

Décalage horaire

Sélectionner Auto ou Manuel pour l'ajustement de l'heure GMT.

Pays - Région

Sélectionner la région où se trouve le pays quand [Time Offset] est sur Auto.

Fuseau horaire

Sélectionner le fuseau horaire quand [Time Offset] est sur MANUEL.

DVB-T2 Première installation

Option

Pour accéder au menu, appuyer sur SETUP et sélectionner [Option]. Le menu propose des options pour ajuster la langue d'affichage à l'écran, la langue du sous-titre et la langue audio. Sélectionner une option et appuyer sur Droite/Gauche pour ajuster les réglages. Appuyez sur EXIT pour quitter le menu.

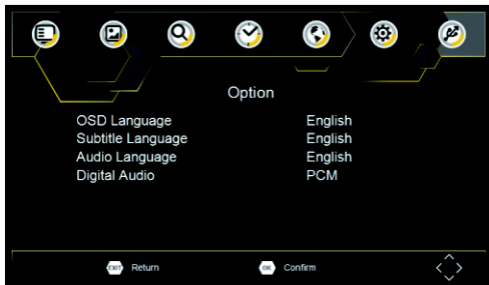

OSD Language

Sélectionner une langue d'affichage à l'écran.

Langues audio

Sélectionner la langue audio pour regarder les chaînes de télé. Si la langue n'est pas disponible, la langue par défaut du programme sera utilisée.

Langue du sous-titre

Sélectionner la langue du sous-titre préférée.

Réglage du système

Pour accéder au menu, appuyer sur SETUP et sélectionner [System]. Le menu présente les options de réglages du système. Appuyer sur HAUT/BAS pour sélectionner une option et appuyer sur DROITE/GAUCHE pour ajuster le réglage. Appuyez sur EXIT pour quitter le menu.

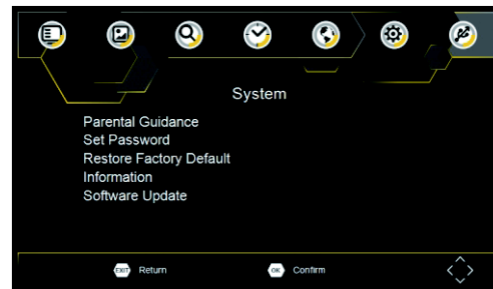

Contrôle parental

Vous pouvez limiter l'accès aux chaînes inappropriées aux enfants. Pour limiter/verrouiller la chaîne, vous devez entrer soit le mot de passe par défaut « 000000 » ou votre propre mot de passe.

Définir le mot de passe

Établir ou changer le mot de passe pour les programmes verrouillés. Entrez votre ancien mot de passe ou le mot de passe par défaut « 000000 ». Il vous sera demandé d'entrer votre nouveau mot de passe. Pour confirmer, ressaisissez votre nouveau mot de passe. Une fois confirmé, appuyez sur EXIT pour quitter le menu.

Restaurer les paramètres par défaut

Permet de restaurer les paramètres par défaut du récepteur. Dans le Menu principal, sélectionner [Restore Factory Default] et appuyer sur OK ou DROIT pour sélectionner. Entrer votre mot de passe ou celui par défaut « 000000 » et appuyer sur OK pour confirmer. Cette option annule toutes les chaînes préréglées et tous les paramètres.

Informations

Voir les informations de modèle, de matériel et de logiciel.

Mise à jour du logiciel

Si le statut est sur « ON », il commencera à chercher une mise à jour du logiciel de diffusion selon votre heure préférée dans « Heure de démarrage ».

DVB-T2 Première installation

USB

Pour accéder au menu, appuyer sur SETUP et sélectionner USB.

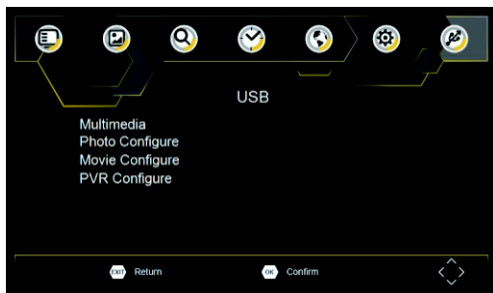

Multi-média

Passer en mode USB et aller dans USB pour voir les fichiers.

Spécifications techniques

Élément	Sous-élément	Paramètre
Syntoniseur	Fréquence entrante	170 à 230MHz 470 à 860 MHz
	Niveau d'entrée RF	-79 dBm (T), -75 dBm (T2)
	Largeur de bande IF	7 MHz et 8 MHz
	Modulation	QPSK, 16QAM, 64QAM, 128QAM (T2), 256QAM (T2)
Vidéo	Format de décodeur	MPEG4AVC/H.264 HP@L4 HEVC/H.265 HT@L4 MPEG2 MP@ML.HL
	Format de sortie	480i, 480p, 576i, 576p, 720p, 1080i, 1080p, 4:3 et 16:9
	Port de sortie	HDMI

Dépannage

Problème	Raisons potentielles	Action suggérée
Pas d'image	Alimentation non connectée	Brancher au courant électrique
	L'interrupteur d'alimentation n'est pas sur la position marche	Mettre l'interrupteur d'alimentation sur marche
L'écran affiche « No signal »	Câble DVB-T non connecté	Connecter le câble DVB-T
	Mauvais réglage	Réinitialiser les paramètres
Pas de son aux haut-parleurs	Son coupé	Désactiver la fonction de mise en sourdine
	Piste sonore incorrecte	Essayer une autre piste sonore
Pas d'image, mais son existant	Connexion inexistante ou incorrecte avec le câble AV	S'assurer que les câbles sont correctement connectés
	Il s'agit d'un programme radio	Appuyez sur la touche <TV/RADIO> pour passer en mode TV
La télécommande ne répond pas	La batterie est épuisée	Changer de batterie
	La télécommande ne fait pas face ou n'est pas assez proche du décodeur	Ajuster la position de la télécommande et s'approcher de l'unité
L'image s'est arrêtée brusquement, ou mosaïque	Le signal est trop faible	Essayer d'obtenir un signal plus puissant

 soundmaster[®]

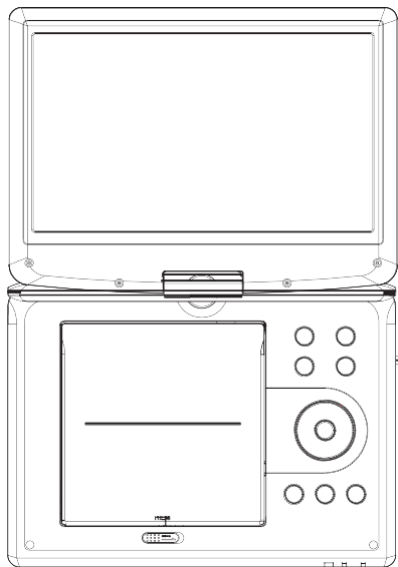

PDB1960

MANUALE ISTRUZIONI

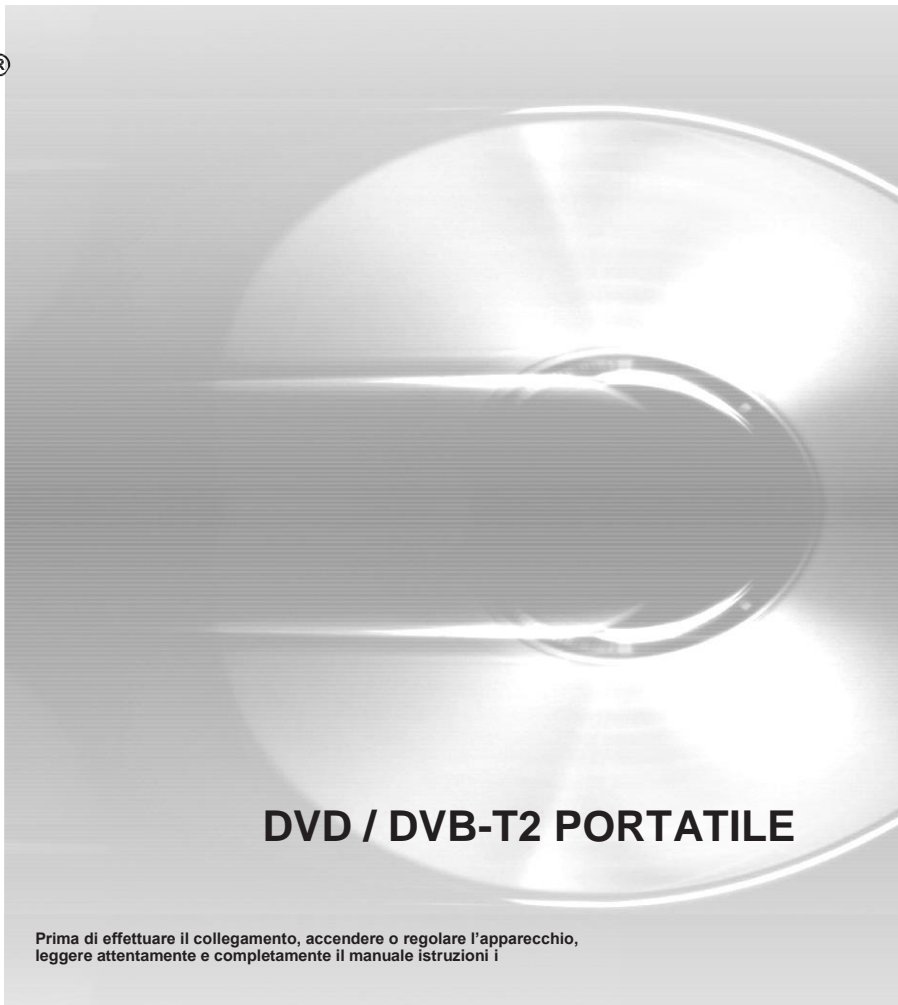

DVD / DVB-T2 PORTATILE

Prima di effettuare il collegamento, accendere o regolare l'apparecchio,
leggere attentamente e completamente il manuale istruzioni i

Istruzioni importanti per la sicurezza



Avvertenza: per ridurre il rischio di scosse elettriche, non rimuovere il coperchio oppure la parte posteriore. Questi componenti non possono essere riparati dall'utente. Rivolgersi a personale qualificato per l'assistenza.



Avvertenza: per prevenire incendi o scosse elettriche, non esporre l'apparecchio a pioggia o umidità.



Non esporre adattatore e DVD portatile a acqua (gocce o spruzzi) e non collocare questi apparecchi vicino a recipienti colmi di liquidi, come vasi



Tenere il DVD portatile dalla luce diretta del sole e da sorgenti di calore come radiatori o stufe.



Non bloccare le bocchette di ventilazione. Il gruppo è dotato di slot e aperture di ventilazione. Non bloccare mai le aperture appoggiando il DVD portatile su un cuscino, un divano o una superficie di questo tipo.



Non appoggiare il DVD portatile su un supporto, piedistallo, cavalletto, staffa o tavolo instabili. Pericolo di caduta e danni all'apparecchio.



Non collocare mai oggetti pesanti o taglienti sul pannello LCD o sul telaio.



Utilizzare soltanto l'adattatore CA allegato al DVD portatile. L'utilizzo di adattatori di tipo diverso invalida la garanzia.



La spia dell'adattatore CA si utilizza per scollegare l'apparecchio; l'apparecchio resta pronto per l'uso.



Sfilare la spina dalla presa quando non si utilizza l'apparecchio.



Smaltire le batterie nel rispetto dell'ambiente.



ATTENZIONE: pericolo di esplosione: se la batteria non è sostituita in modo corretto. Installare una batteria dello stesso tipo.



AVVERTENZA: non esporre la batteria (batteria, batterie o gruppo batterie) a calore eccessivo come luce diretta del sole, fiamme libere o condizioni simili.



AVVERTENZA: una pressione acustica eccessiva dalle cuffie o dagli auricolari può danneggiare l'udito.



AVVERTENZA: utilizzare soltanto attacchi/accessori originali; il DVD portatile è dotato di adattatore CA; l'adattatore CA si utilizza per scollegare l'apparecchio; l'apparecchio resta pronto per l'uso



Attenzione: pericolo di esplosione: se la batteria non è sostituita in modo corretto. Installare una batteria dello stesso tipo. (batteria al litio)



Le batterie usate sono rifiuti pericolosi e NON devono essere smaltite assieme agli altri rifiuti domestici! Infatti, ogni consumatore è obbligato a norma di legge a restituire tutte le batterie ai centri di riciclaggio ecosostenibile – indipendentemente

dalla presenza nelle batterie di sostanze più o meno dannose*). Le batterie usate possono essere consegnate in maniera completamente gratuita ai centri di raccolta pubblica o al proprio rivenditore.

Riportare le batterie solo quando esse sono completamente scariche.

***) indicate dai simboli Cd = cadmio, Hg = mercurio, Pb = piombo**

AVVERTENZA

NON INGERIRE LA BATTERIA, RISCHIO DI USTIONI DA SOSTANZE CHIMICHE

Il presente prodotto contiene una batteria a bottone. In caso di ingestione della batteria a bottone, diverse ustioni da sostanze chimiche piuttosto gravi potrebbero verificarsi in sole 2 ore con il rischio di decesso.

Tenere lontane dalla portata dei bambini le batterie usate e nuove. Se il vano batteria non si chiude correttamente, non utilizzare più il prodotto tenendolo lontano dalla portata dei bambini.

In caso di ingestione o posizionamento della batteria a bottone all'interno di una qualsiasi parte del corpo, rivolgersi immediatamente a un medico.

Precauzioni per la sicurezza

AVVERTENZA

RISCHIO DI SCOSSA ELETTRICA
NON APRIRE



Avvertenza: questo lettore video digitale utilizza un sistema laser. L'utilizzo di comandi, regolazioni o l'adozione di procedure diverse da quelle specificate possono provocare l'esposizione a radiazioni pericolose.



Avvertenza: per prevenire l'esposizione diretta al raggio laser, non aprire l'apparecchio. La radiazione laser è visibile all'apertura dell'apparecchio.



Avvertenza: non rimanere nel raggio di azione del laser.



Attenzione: non installare l'apparecchio in spazi ridotti come valigette o gruppi simili



Avvertenza: quando l'apparecchio viene utilizzato da bambini, i genitori devono aiutare i bambini a comprendere il manuale istruzioni, ad es. per quanto riguarda l'utilizzo della batteria.



Avvertenza: quando la batteria si surriscalda o mostra segni di anomalie, spegnere l'apparecchio e contattare il centro assistenza per la sostituzione della batteria.



Avvertenza: non ricaricare la batteria in ambienti con ventilazione insufficiente come materassi, divani, cuscini, tappeti morbidi ecc.



Avvertenza: non ci assumiamo alcuna responsabilità per utilizzo errato della batteria o per la mancata osservanza delle istruzioni riportate sull'etichetta del vano batteria



Avvertenza: non utilizzare prolunghe USB più lunghe di 250 mm USB per la porta USB.



PROTEZIONE AMBIENTALE

Non smaltire il presente prodotto tra i normali rifiuti domestici al termine del suo ciclo di vita. Portarlo invece ad un centro specializzato nel riciclo di materiale elettrico e dispositivi elettronici. Quest'obbligo è indicato dal simbolo di riciclo presente sul prodotto, sul manuale di istruzioni o sulla confezione.

I materiali sono riutilizzabili in base alle indicazioni su di essi riportate.

Riutilizzando, riciclando o comunque trovando altri usi ai dispositivi usati, si dà un grande contributo alla protezione ambientale.

Contattare i propri enti locali responsabili della questione per ulteriori informazioni sui punti di raccolta.

IDENTIFICAZIONE DEI COMANDI

Unità principale

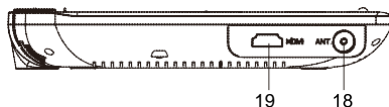
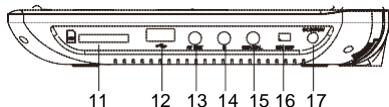
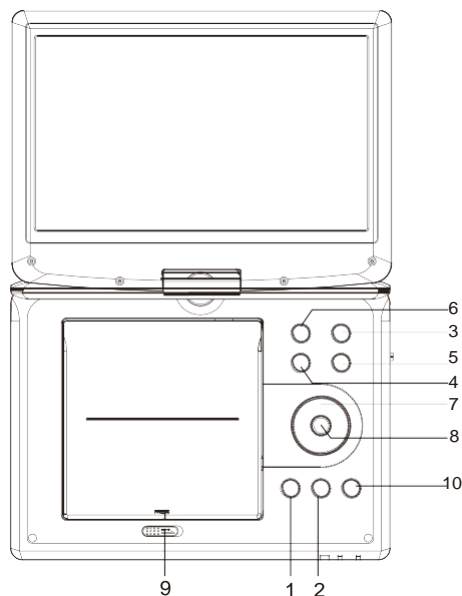

1. ► RIPRODUZIONE/PAUSA
2. ■ STOP
3. SORGENTE
4. VOL - Regolare il VOLUME
5. VOL + Regolare il Volume
6. MENU
7. ▲/▼/◀/▶ (su/giù/destra/sinistra)
Selezione una voce nel menù. Il tasto OK conferma la scelta nel menù.
In riproduzione, VCD, DVD, se disponibili: Destra: avanti veloce
Sinistra: indietro veloce
Su: traccia precedente
Giù: traccia successiva
8. ENTER (INVIO) Conferma la selezione menu.
9. APRIRE
10. Configurazione
11. SD/MMC
12. USB
13. USCITA AV
14. 🎧 Presa per cuffie
15. COASSIALE
16. Accensione/Spengimento
17. INGRESSO cc 9-12 V
18. ANT
19. Porta HDMI-Uscita (solo DVB-T2)

Inserimento della batteria

1. Aprire il vano batteria
2. Inserire la batteria

Buco

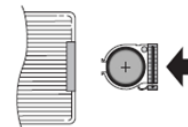
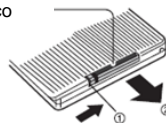

IDENTIFICAZIONE DEI COMANDI

Unità di comando a distanza

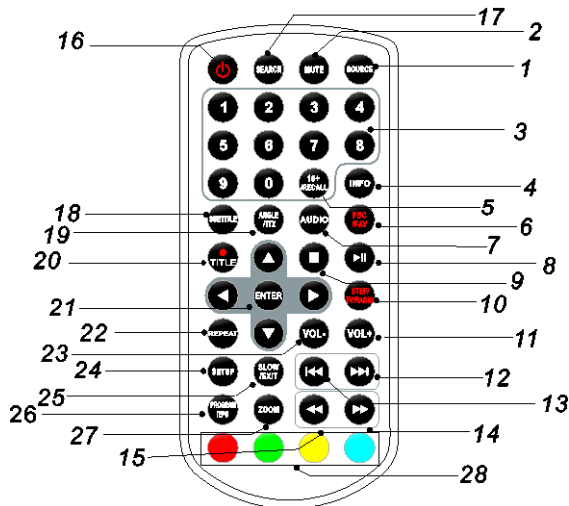

1. SOURCE - SORGENTE

DVD/SCHEDA/USB/DVB-T.

2. MUTE - DISATTIVAZIONE AUDIO

Disattiva l'uscita audio.

3. TASTI NUMERICI 0-9

Scelta delle voci nei menù numerici.

4. INFO - SCHERMO

Mostra il tempo di riproduzione e le informazioni di stato.

5. TASTO 10+

Per scegliere i brani contraddistinti da un numero di traccia maggiore o uguale a 10, prima premere il tasto 10+. Ad esempio, per scegliere la traccia 12, premere il tasto 10+, seguito dal tasto numerico 2.

6. PBC/FAV

Interruttore on/off PBC (VCD) in modalità DVD.

Aprire il menù Elenco programmi preferiti in modalità DVB.

7. AUDIO

DVD Premere il tasto AUDIO ripetutamente in fase di riproduzione, per ascoltare l'audio in varie lingue o per scegliere tra varie tracce audio, se disponibili.

CD VCD Premere il tasto AUDIO ripetutamente in fase di riproduzione, per ascoltare i vari canali audio (Sinistra, destra, stereo o mixato).

8. RIPRODUZIONE/PAUSA

Premere PLAY/PAUSA una volta per interrompere la riproduzione, quindi premerlo di nuovo per riprendere la riproduzione.

9. INTERRUZIONE

Quando questo tasto è premuto la prima volta, il dispositivo memorizza il punto di arresto, da cui la riproduzione sarà ripresa quando in seguito viene premuto il tasto PLAY (▶▶). Se il tasto STOP viene premuto ancora, prima del pulsante PLAY (▶▶), allora l'opzione di ripresa della riproduzione dal punto memorizzato viene annullata.

10. PASSO/TV/ RADIO

Avvia la riproduzione un fotogramma alla volta in modalità DVD.

Commuta tra sorgente TV e Radio in modalità DVB.

11. VOL +

Regolare il VOLUME

12. Salto in avanti

Passa all'inizio del capitolo o traccia successiva.

13. Salto all'indietro

Passa all'inizio del capitolo o traccia precedente.

14. PULSANTE ▶▶

La pressione del PULSANTE ▶▶ consente di saltare in avanti nella riproduzione con 5 diversi livelli di velocità (X2->X4->X8->X16->X32 PLAY); quindi premendo il tasto PLAY si ritorna alla modalità di riproduzione normale.

IDENTIFICAZIONE DEI COMANDI

Unità di comando a distanza

15. PULSANTE ◀◀

La pressione del PULSANTE ◀◀ consente di saltare all'indietro nella riproduzione con 5 diversi livelli di velocità (X2->X4->X8->X16->X32->PLAY); quindi premendo il tasto PLAY si ritorna alla modalità di riproduzione normale.

16. 🔌

Accensione/spengimento unità.

17. RICERCA

Per andare alla posizione temporale, al titolo o al capitolo desiderato, in modalità DVD.

18. SOTTOTITOLI

Premere il tasto SUBTITLE ripetutamente in fase di riproduzione, per selezionare le varie lingue dei sottotitoli.

19. INQUADRATURA

DVD : Premendo il tasto ANGLE, si cambierà l'angolo di visualizzazione, sui DVD che supportano questa funzione.

20. ● /TITOLO

Pagina titoli DVB
Ritorno al menù titoli del DVD

21. INVIO

Per confermare le scelte nei menù.

22. RIPETI

Premere il tasto REPEAT in fase di riproduzione per scegliere la modalità di ripetizione preferita.

DVD : è possibile scegliere di riprodurre a ripetizione capitoli/titoli o disattivare l'opzione.

VCD CD : è possibile scegliere di riprodurre a ripetizione titoli singoli/tutti i titoli o disattivare l'opzione.

MP3 : è possibile scegliere di riprodurre a ripetizione una singola traccia, una cartella, o disattivare l'opzione.

23. VOL -

Regolare il VOLUME

24. CONFIGURAZIONE

Per aprire o chiudere il menù delle impostazioni.

25. MOVIOLA

Premere il tasto SLOW ripetutamente, per avviare la riproduzione a rallentatore, selezionando ciclicamente le varie velocità. Le velocità disponibili sono 1/2, 1/4, 1/8, 1/16 e normale.

26. PROGRAMMA

DVD VCD : La funzione di programmazione consente di memorizzare i brani preferiti di un disco. Premendo il pulsante PROGRAM, appare sullo schermo il MENÙ PROGRAMMAZIONE, che consente di usare i tasti numerici per scegliere direttamente i numeri di titolo, capitolo o traccia da inserire nel programma, quindi scegliere la voce PLAY. Per riprendere la riproduzione normale, premere il pulsante PROGRAM e scegliere dal menù programmazione l'opzione cancella programma, quindi premere di nuovo PROGRAM per lasciare il relativo menù.

Apri EPG in modalità DVB.

27. ZOOM

DVD VCD : Usare l'opzione ZOOM per allargare o restringere l'immagine video.

1. Premere il tasto ZOOM durante la riproduzione o fermare la riproduzione e quindi attivare la funzione Zoom. Un riquadro appare per un breve tempo nella parte inferiore destra dell'immagine.
2. Ad ogni successiva pressione del pulsante ZOOM, la dimensione dello schermo TV varierà secondo la seguente successione:

dimensione 2X → 3X → 4X → 1/2 → 1/3 → 1/4 → dimensione normale

JPEG : Usare l'opzione ZOOM per allargare o restringere l'immagine.

1. Premere 'ZOOM'.
2. Usato "▶▶" per allargare o "◀◀" stringere l'immagine. Servirsi del tasto ▲▼◀▶ per spostarsi all'interno dell'immagine oggetto di zoom.

28. TASTO ROSSO/VERDE/GIALLO/BLU

Alcune funzioni specifiche in modalità DVB.

Impostazioni menù CONFIGURAZIONE

Pagina Impostazioni Generali

Premere il pulsante SETUP per accedere al menù di configurazione. Utilizzare i pulsanti direzionali ▲▼◀▶ per selezionare l'elemento preferito. Dopo aver terminato le operazioni con le impostazioni, premere di nuovo SETUP per il display normale. È possibile modificare le seguenti opzioni del menù:

GENERAL: seleziona il menù GENERAL PAGE.

AUDIO: seleziona il menù AUDIO PAGE.

VIDEO: seleziona il menù VIDEO PAGE.

PREFERENCE: seleziona il menù PREFERENCE PAGE.

PASSWORD: seleziona il menù PASSWORD PAGE.

Pagina Impostazioni Generali

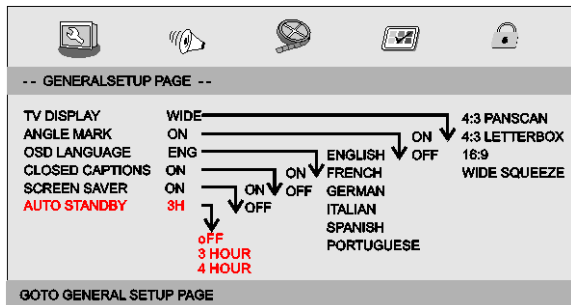

TV DISPLAY: seleziona il formato delle immagini in riproduzione.

4:3 PANSCAN: se si possiede una TV normale e si desidera avere entrambi i lati delle immagini tagliate o formattate affinché si adattino allo schermo.

4:3 LETTERBOX: per TV normali. In questo caso verrà visualizzata un'immagine ampia con bande nere nelle porzioni superiore e inferiore dello schermo TV.

16:9: visualizzazione a schermo panoramico.

Wide Squeeze: Imposta lo schermo in modalità 4:3.

Angle Mark

Mostra le attuali impostazioni angolo di inquadratura nella parte destra dello schermo TFT, se disponibile su disco.

OSD Language

Permette di selezionare la lingua preferita per il display.

Closed Captions

Si tratta di dati incorporati nel segnale video di alcuni dischi. Prima di attivare la funzione, accertarsi che il disco disponga di sottotitoli incorporati e che la TV ne supporti la visualizzazione.

Screen Saver

Questa funzione è utilizzata per attivare o disattivare il salvaschermo.

Auto Standby

Questa funzione è utilizzata per selezionare le impostazioni di standby automatico dopo 3 o 4 ore.

3 ORE: l'unità passerà alla modalità standby dopo 3 ore se non si verificano interazioni da parte dell'utente durante questo periodo di tempo.

4 ORE: l'unità passerà alla modalità standby dopo 4 ore se non si verificano interazioni da parte dell'utente durante questo periodo di tempo.

OFF: la funzione di standby automatico è disabilitata e l'unità resterà in modalità "ON" anche se non si verificano interazioni da parte dell'utente.

Pagina configurazione audio

Pagina configurazione audio

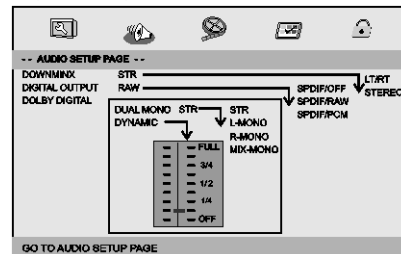

Impostazioni menù CONFIGURAZIONE

Pagina configurazione audio

Downmix

Questa opzione permette di impostare l'uscita analogica stereo del lettore DVD.

- **LT/RT**: Selezionare questa opzione, se il lettore DVD è collegato a un decoder Dolby Pro Logic.
- **Stereo**: Selezionare questa opzione per un'uscita audio sui soli due altoparlanti anteriori.

Uscita Digitale

La funzione è utilizzata per selezionare l'uscita SPDIF: SPDIF Off, SPDIF/RAW, SPDIF/PCM.

- **SPDIF Off**: Disattiva l'uscita SPDIF.
- **SPDIF/RAW**: Se la propria USCITA AUDIO DIGITALE è collegata a un decoder/ricevitore multicanale.
- **SPDIF/PCM**: Da selezionare solo se il proprio ricevitore non è dotato di decodifica audio multi-canale.

Dolby digital

Le opzioni disponibili nella configurazione Dolby Digital sono: 'Mono doppio' e 'Dinamico'.

Dual Mono

- **Stereo**: I segnali di uscita dell'audio mono sinistro saranno inviati all'altoparlante sinistro, quelli dell'audio mono destro all'altoparlante destro.
- **L-Mono**: I segnali di uscita dell'audio mono sinistro saranno inviati agli altoparlanti sinistro e destro.
- **R-Mono**: I segnali di uscita dell'audio mono destro saranno inviati agli altoparlanti sinistro e destro.
- **Mix-Mono**: I segnali di uscita dell'audio mono sinistro e destro mixato saranno inviati agli altoparlanti sinistro e destro.

Dynamic

Compr. Di Gamma Dinamica.

Pagina Impostazione video

Pagina Impostazione video

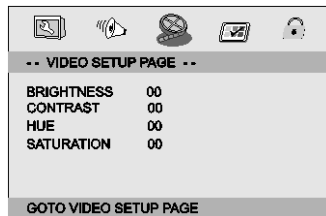

Brightness, Contrast, Hue, Saturation: regolazione della qualità video.

Pagina preferenze

Pagina preferenze

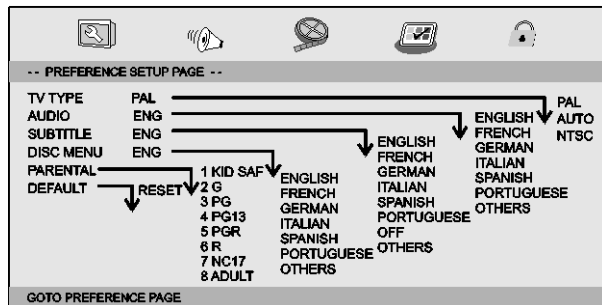

TV Type

Selezione del sistema di colori che corrisponde alla propria TV con uscita AV. Questo lettore DVD è compatibile con NTSC e PAL.

Impostazioni menù CONFIGURAZIONE

Pagina preferenze

PAL: selezionare questa opzione se la TV collegata è un sistema PAL.

Cambierà l'uscita del segnale video di un disco NTSC in formato PAL.

NTSC - selezionare questa opzione se la TV collegata è un sistema NTSC. Cambierà l'uscita del segnale video di un disco PAL in formato NTSC.

Auto: Modifica automaticamente l'uscita di un segnale video in base al formato del disco in riproduzione.

Audio: Seleziona la lingua dell'audio (se disponibile).

Subtitle: Seleziona la lingua dei sottotitoli (se disponibile).

Disc Menu: Seleziona la lingua dei menù disco (se disponibile).

Parental

Alcuni DVD hanno un livello di controllo genitori assegnato a tutto o parte il contenuto del disco. Questa funzione permette di definire il livello limite di riproducibilità del disco. I livelli vanno da 1 a 8 e variano in base al paese. È possibile impedire la riproduzione di dischi non adatti ai bambini, oppure impostare la visione di scene alternative nel disco.

Default: Ripristina le impostazioni di fabbrica.

Pagina impostazione password

Pagina impostazione password

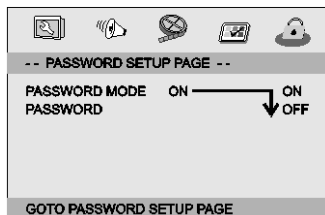

Password mode: Attiva/disattiva la modalità password. Se la modalità è disattiva, sarà possibile modificare i livelli di controllo genitori senza password.

Pagina impostazione password

Password: selezionare la pagina col menù di modifica password.



OLD PASSWORD: Inserendo la OLD PASSWORD (per impostazione predefinita pari a 1369), il cursore si posizionerà automaticamente nel campo NEW PASSWORD

NEW PASSWORD: Immettere la NEW password. Inserendo un codice a 4 cifre tramite tastierino numerico del telecomando, il cursore si posizionerà automaticamente nel campo CONFIRM PASSWORD.

CONFIRM PASSWORD: Confermare la NEW password inserendola di nuovo. Se la conferma non è corretta, il cursore rimane in questa colonna. Dopo aver inserito la conferma corretta della nuova password, il cursore si posiziona automaticamente su OK.

OK: Quando il cursore si trova su questo pulsante, premere il tasto ENTER per confermare l'impostazione.

N Nota: Modificando la password, anche il codice di blocco dischi per il controllo genitori sarà modificato.

La password predefinita (1369) è sempre funzionante, anche dopo la modifica della password.

Parametri e Specifiche

Parametri elettronici

Elemento	Requisiti standard
Requisiti di alimentazione	: CA 100-240 V, 50/60 Hz
Consumo	: <12W
Umidità di esercizio	: Dal 5 % a 90 %
Uscita	USCITA VIDEO : 1 V _{pp} (75Ω)
	USCITA AUDIO : 1,4 Vrms (1 KHz, 0 dB)

Sistema

Laser	: Laser Semiconduttore, lunghezza d'onda 650 nm
Sistema di segnale	: NTSC/PAL
Frequenze	: da 20Hz a 20 kHz (3 dB)
Rapporto segnale-rumore	: Più di 80 dB (solo connettori ANALOG OUT)
Range dinamico	: Più di 85 dB (DVD/CD)

 Nota: Caratteristiche tecniche ed estetiche soggette a cambiamenti senza preavviso.

Parametri batteria

Specifiche della batteria:
Uscita: 7,4V

Il caricabatterie indicherà che la batteria è completamente carica, cambiando il LED di stato.

Condizioni di conservazione e funzionamento:

1. Condizioni di	Temperatura	Umidità
6 mesi	-20°C ~ +45°C	65±20%
1 settimana	-20°C ~ +65°C	65±20%
2. Condizioni di	Temperatura	Umidità
funzionamento		
Carica standard	0°C ~ +45°C	65±20%
Esaurimento standard	-20°C ~ +65°C	65±20%

DVB-T2 Prima installazione

Dopo che tutti i collegamenti sono stati eseguiti correttamente, accendere il televisore e assicurarsi che il ricevitore sia collegato alla rete elettrica. Premere il pulsante di accensione per accendere il ricevitore. Se si utilizza il ricevitore per la prima volta o dopo un ripristino ai valori di fabbrica, sullo schermo del televisore viene visualizzato il menù principale.



- (1) Selezionare [OSD Language] e premere il tasto DESTRA/SINISTRA per selezionare la lingua.
- (2) Selezionare [Country] e premere il tasto DESTRA/SINISTRA per selezionare il paese di residenza.
- (3) Selezionare [Channel Search] e premere il tasto DESTRA o il tasto OK per iniziare la ricerca automatica dei canali.
- (4) Una volta che la sintonizzazione dei canali è completa, si è pronti per guardare la TV.

Attenzione: questo dispositivo solo canali gratuiti può essere ricevuto!

Funzionamento di base

Impostazioni di gestione dei programmi

Per accedere al menù, premere il tasto SETUP e selezionare [Program]. Il menù fornisce le opzioni per regolare le impostazioni di gestione dei programmi. Selezionare un'opzione e premere il tasto DESTRA o il tasto OK per regolare tale impostazione. Premere EXIT per uscire dal menù.



Modifica programma

Per modificare le preferenze del programma (lock, skip, favourite, move or delete (blocco, salto, preferiti, sposta o elimina)), è necessario accedere al menù Program Edit (modifica programma). Questo menù richiede una password di accesso. Inserire la password predefinita "000000".

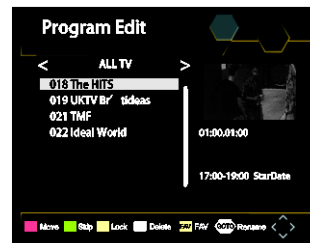

DVB-T2 Prima installazione

Impostare il programma preferito

È possibile creare una lista di programmi preferiti alla quale si può accedere facilmente. Impostare i canali TV o radio preferiti:

1. Selezionare il programma preferito e premere il pulsante FAVOURITE. Apparirà un simbolo a forma di cuore e il programma sarà contrassegnato come preferito.
2. Ripetere il passaggio precedente per selezionare i programmi preferiti.
3. Per confermare e uscire dal menù, premere il tasto EXIT.

Disabilitare programmi TV o radio preferiti:

Premere il tasto FAV sul telecomando con il simbolo a forma di cuore.

Visualizzare i programmi preferiti:

1. Premere il tasto FAV e apparirà il menù dei preferiti.
2. Premere il tasto SU/GIÙ per selezionare i programmi preferiti.
3. Premere il tasto OK per selezionare il programma preferito.

Eliminare un programma TV o un programma radio

1. Selezionare il programma e premere il tasto BLU, verrà visualizzato un messaggio. Premere OK per cancellare il programma.
2. Ripetere il passaggio precedente per selezionare altri programmi da cancellare.

Saltare i programmi TV o radio

1. Selezionare il programma che si desidera saltare e premere il tasto VERDE sul telecomando, il simbolo di salto apparirà sul display. Il programma è contrassegnato tra quelli da saltare.
2. Ripetere il passaggio precedente per selezionare altri programmi.
3. Per confermare e uscire dal menù, premere il tasto EXIT.

Annullare il salto di programmi TV o radio:

Premere il tasto VERDE sul programma da saltare contrassegnato dal relativo simbolo.

Spostare un programma TV o un programma radio

1. Selezionare il programma preferito, quindi premere il tasto ROSSO. Apparirà il simbolo di spostamento.
2. Premere SU/GIÙ per spostare il programma.
3. Premere OK per confermare.
4. Ripetere la procedura per spostare ulteriori canali.

Bloccare programmi

È possibile bloccare i programmi selezionati per una visione limitata. Bloccare un programma TV o un programma radio:

1. Selezionare il programma preferito, quindi premere il tasto GIALLO. Viene visualizzato un simbolo a forma di lucchetto. Il programma è ora contrassegnato tra quelli bloccati.
2. Ripetere il passaggio precedente per selezionare altri programmi.
3. Per confermare e uscire dal menù, premere il tasto EXIT.
4. Premere il tasto GIALLO per disattivare il blocco del programma.
5. Per visualizzare il programma bloccato, bisognerà inserire la propria password o quella di default.

EPG (guida elettronica dei programmi)

L'EPG è una guida TV su schermo che mostra i programmi con sette giorni di anticipo per ogni canale sintonizzato. Premere il tasto EPG sul telecomando per accedere alla guida.



È possibile utilizzare il tasto SU/GIÙ per selezionare il programma preferito. Se vi è più di una pagina di informazioni, utilizzare il tasto BLU per la pagina superiore e il tasto GIALLO per la pagina inferiore.

DVB-T2 Prima installazione

Ordinamento

È possibile ordinare i canali secondo le seguenti opzioni:

[LCN] - Canali in ordine crescente.

[Name] - Canali in ordine alfabetico.

[Service ID] - Canali ordinati secondo la stazione.

LCN (Logical channel number)

Impostare LCN acceso o spento.

Impostazione video

Per accedere al menù, premere il tasto SETUP e selezionare [Picture]. Il menù fornisce le opzioni per regolare le impostazioni video. Premere SU/GIÙ per selezionare un'opzione e premere DESTRA/SINISTRA per regolare le impostazioni. Premere EXIT per uscire dal menù.

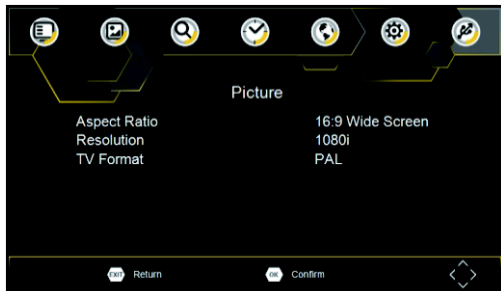

Formato

È possibile impostare il formato video a 4:3 PanScan, 4:3 Letter Box, 4:3 Full, 16:9 Panoramico, 16:9 PillarBox o Auto per visualizzare automaticamente il video di dimensione massima guardando la TV.

Risoluzione

Se il video non viene visualizzato correttamente, modificare l'impostazione. Questa impostazione coincide con l'impostazione più comune per HDMI.

[480i]: per sistema TV NTSC.

[480P]: per sistema TV NTSC.

[576i] per sistema TV PAL.

[576P]: per sistema TV PAL.

[720P]: per sistema TV PAL o NTSC.

[1080i]: per sistema TV PAL o NTSC.

[1080P]: per sistema TV PAL o NTSC.

Formato TV

Se il video non viene visualizzato correttamente, modificare l'impostazione. Questa deve corrispondere all'impostazione più comune per i televisori nel vostro paese.

[NTSC]: per sistema TV NTSC.

[PAL]: per sistema TV PAL.

Ricerca canale

Per accedere al menù, premere il tasto SETUP e selezionare [Search Channel]. Questo menù fornisce le opzioni per regolare le impostazioni di ricerca dei canali. Selezionare un'opzione e premere DESTRA/SINISTRA per regolare le impostazioni. Premere EXIT per uscire dal menù.



DVB-T2 Prima installazione

Ricerca automatica

Ricerare e installare automaticamente tutti i canali. Questa opzione sovrascrive tutti i canali preimpostati.

1. Selezionare [Auto Search] e premere il tasto OK o il tasto DESTRA per avviare la ricerca dei canali.
2. Per annullare la ricerca dei canali, premere EXIT.

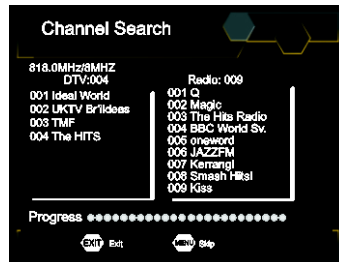

Ricerca manuale

Installare nuovi canali manualmente. Questa opzione consente di aggiungere nuovi canali senza modificare la lista dei canali correnti.

1. Selezionare [Manual Search], quindi premere il tasto OK o il tasto DESTRA. Appairà la schermata di ricerca dei canali.

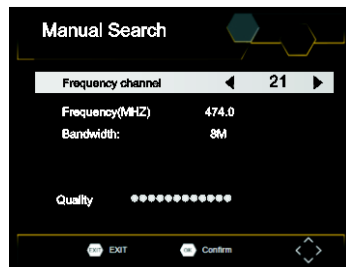

2. Premere il tasto SINISTRA/DESTRA per selezionare la frequenza del canale.

3. Premere OK per avviare la ricerca dei canali.

Se viene trovato un canale, viene salvato e aggiunto alla lista dei canali. Se non possono essere trovati canali, uscire dal menù.

Paese

Selezionare il paese di residenza.

Impostazione ora

Per accedere al menù, premere il tasto SETUP e selezionare [Time].

Il menù fornisce le opzioni per regolare le impostazioni ora. Premere SU/GIÙ per selezionare un'opzione e premere DESTRA/SINISTRA per regolare le impostazioni. Premere EXIT per uscire dal menù.



Differenza di fuso orario

Selezionare la regolazione automatica o manuale della differenza rispetto all'ora GMT.

Regione paese

Seleziona la Regione paese quando [Time Offset] è impostata su AUTOMATICO.

Fuso Orario

Selezionare il fuso orario quando l'opzione [Time Offset] è impostata su MANUALE.

DVB-T2 Prima installazione

Opzioni

Per accedere al menù, premere il tasto SETUP e selezionare [Option]. Il menù offre opzioni per regolare lingua OSD, lingua sottotitoli e lingua audio. Selezionare un'opzione e premere DESTRA/SINISTRA per regolare le impostazioni. Premere EXIT per uscire dal menù.

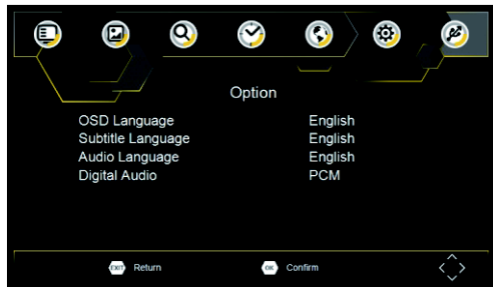

OSD Language

Selezionare una lingua OSD.

Audio Language

Selezionare la lingua audio preferita per la visione dei canali TV. Se la lingua non è disponibile, la lingua predefinita del programma verrà utilizzata.

Subtitle Language

Selezionare la lingua preferita per i sottotitoli.

Impostazioni di sistema

Per accedere al menù, premere il tasto SETUP e selezionare [System]. Il menù. Il menù offre opzioni per regolare le impostazioni di sistema. Premere i tasti SU/GIÙ per selezionare un'opzione e premere DESTRA/SINISTRA per regolare le impostazioni. Premere EXIT per uscire dal menù.

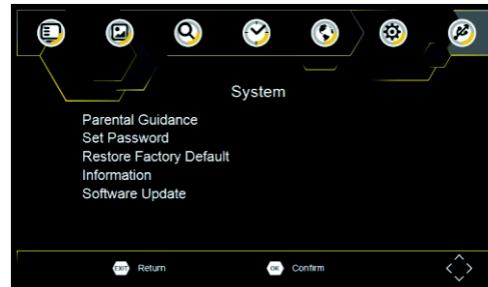

Controllo genitori

È possibile limitare l'accesso ai canali che non sono adatti ai bambini. Per limitare/bloccare il canale è necessario immettere la password predefinita "000000" o la propria password.

Impostazione password

Impostare o modificare la password per i programmi bloccati. Inserire la vecchia password o la password di default "000000". Verrà chiesto di inserire la nuova password. Per confermare, reinserire la nuova password. Una volta confermato, premere EXIT per uscire dal menù.

Ripristino delle impostazioni predefinite

Ripristinare la Set Top Box alle impostazioni predefinite. Nel menù principale selezionare [Restore Factory Default] e premere il tasto OK o il tasto DESTRA per selezionare. Inserire la propria password o la password di default "000000" e premere OK per confermare. Questa opzione cancellerà tutti i canali e le impostazioni precedenti.

Informazioni

Visualizzare modello, hardware e informazioni software.

Aggiornamento software

Se lo stato è impostato su ACCESO, inizierà la ricerca di un nuovo software dal broadcast in base all'orario preferito in "Ora di avvio".

DVB-T2 Prima installazione

USB

Per accedere al menù, premere il tasto SETUP e selezionare USB.

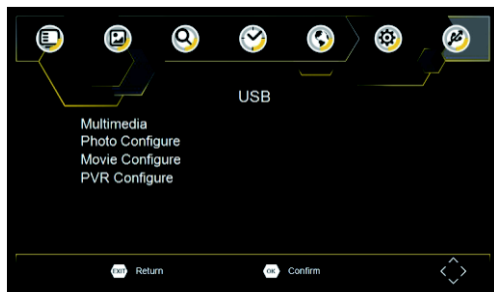

Contenuti multimediali

Passare alla modalità USB e inserire l'unità USB per visualizzare i file.

Specifiche tecniche

Elemento	Sotto-elemento	Parametro
Sintonizzatore	Frequenza di ingresso	170-230MHz 470-860 MHz
	Livello di ingresso RF	-79dBm (T), -75dBm (T2)
	Larghezza di banda IF	7MHz e 8 MHz
	Modulazione	QPSK, 16QAM, 64QAM, 128QAM (T2), 256QAM (T2)
Video	Formati del decoder	MPEG4AVC/H.264 HP@L4 HEVC/H.265 HT@L4 MPEG2 MP@ML.HL
	Formato di uscita	480i, 480p, 576i, 576P, 720P, 1080i, 1080P, 4:3 e 16:9
	Porta di uscita	Porta HDMI

Risoluzione dei problemi

Problema	Motivi possibili	Cosa fare
Nessuna immagine	L'alimentazione non è collegata	Collegare l'alimentazione
	L'interruttore di alimentazione non è acceso	Accendere l'alimentazione
Lo schermo visualizza "No Signal"	Cavo DVB-T non collegato	Collegare il cavo DVB-T
	Impostazione errata	Ripristinare impostazioni
Nessun suono dagli altoparlanti	Audio disattivato	Riattivare l'audio
	Traccia sonora non corretta	Provare un'altra traccia sonora
Solo suono, nessuna immagine sullo schermo	Assenza o problemi di collegamento con cavo AV	Assicurarsi che i cavi siano collegati correttamente
	Il programma è un programma radiofonico	Premere il tasto <TV/RADIO> per passare in modalità TV
Il telecomando non risponde	La batteria è scarica	Sostituire la batteria
	Il telecomando non si trova di fronte o abbastanza vicino al set top box	Regolare la posizione del telecomando e spostarsi più vicino all'unità
L'immagine si ferma improvvisamente o è sgranata	Il segnale è troppo debole	Rafforzare il segnale

Veiligheidsmaatregelen

WAARSCHUWING:
RISICO OP
ELECTRISCHE
SCHOK NIET
OPENEN



WAARSCHUWING: Deze digitale videodiscspeler werkt met een lasersysteem. Gebruik van bedieningselementen, aanpassingen of het uitvoeren van handelingen anders dan hierin aangegeven kunnen leiden tot gevaarlijke blootstelling aan straling.



Waarschuwing: we nemen geen verantwoordelijkheid als de gebruiker de batterij incorrect gebruikt en onze waarschuwingen op het instructielabel op het batterijvak niet opvolgt.



WAARSCHUWING: Staar nooit rechtstreeks in de laserstraal.



Pas op: Installeer dit product niet in een beperkte ruimte zoals een boekenkast of vergelijkbaar meubelstuk.



Waarschuwing: als het apparaat gebruikt wordt door een kind moeten de ouders ervoor zorgen dat het kind de inhoud van de handleiding over het batterijgebruik begrijpt, zodat de batterij altijd juist gebruikt wordt.



Waarschuwing: als de batterij oververhit of uitgezet is, stop met het gebruik van de batterij en neem contact op met een servicecentrum voor vervanging.



Waarschuwing: laad de batterij niet op op een plaats met onvoldoende ventilatie, zoals een matras, bank, kussen, zachte mat.



WAARSCHUWING: Open om rechtstreekse blootstelling aan de laserstraal te voorkomen de behuizing niet. Zichtbare laserstraling wanneer open.



Waarschuwing: het is verboden een USB-verlengkabel van meer dan 250mm te gebruiken voor de USB-poort

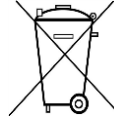

Gebruikte batterijen zijn gevaarlijk afval en mogen **NIET** weggegooid worden bij het huishoudelijk afval!!! Als consument bent u wettelijk verplicht alle batterijen terug te brengen voor milieuvriendelijk hergebruik - (of de batterijen gevaarlijke stoffen*) bevatten of niet.

U kunt batterijen gratis terugbrengen naar openbare inzamelingspunten in uw gemeente of bij winkels die de betreffende soort batterijen verkopen.

Alleen volledig lege batterijen.

***) met de markering Cd = cadmium, Hg = kwik, Pb = lood**



WAARSCHUWING
BATTERIJ NIET DOORSLIKKEN, RISICO OP CHEMISCHE
BRANDWONDEN

Dit product bevat een knoopcelbatterij. Als deze knoopcelbatterij wordt ingeslikt, kan dit in slechts 2 uur tot ernstige brandwonden leiden en zelfs fataal aflopen.

Houd nieuwe en gebruikte batterijen uit de buurt van kinderen. Als de batterijhouder niet goed kan worden gesloten, stop het product te gebruiken en houd het uit de buurt van kinderen.

Als u denkt dat batterijen zijn ingeslikt of in een willekeurig lichaamsdeel terecht zijn gekomen, raadpleeg onmiddellijk uw arts.



Luister nooit langdurig op hoge volumenniveaus, om mogelijke gehoorschadiging te voorkomen.

BEDIENINGSORGANEN

Hoofdeenheid

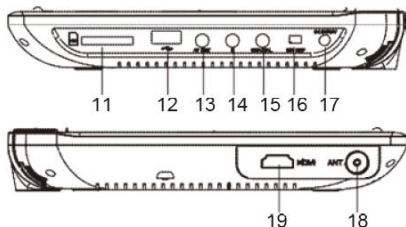
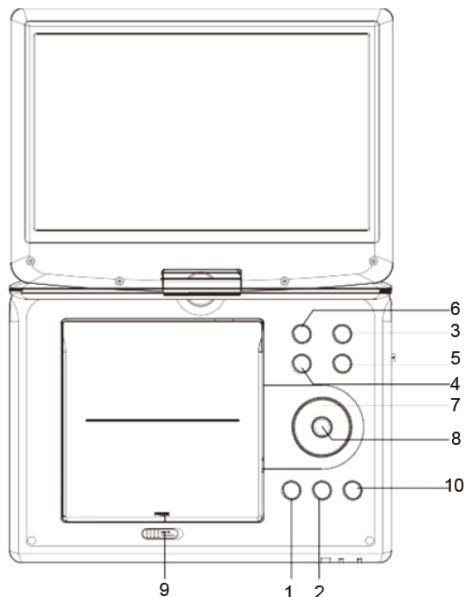

1. **▶||** AF SPELEN/PAUZE
2. **■** STOP
3. **⏻** BRON
4. **⏮** VOL-
5. **⏭** VOL+
6. **☰** MENU
7. **▲/▼/◀/▶** (omhoog/omlaag/rechts/links)
Selecteer een item in het menu. ENTER-toets bevestigt de menukeuze. Tijdens het afspelen van VCD, DVD, indien beschikbaar: rechts: volgende nummer, links: vorige nummer, omhoog: vooruitspoelen, omlaag: terugspoelen
8. **↵** ENTER
9. **⏏** OPENEN
10. **⚙** INSTELLEN
11. **SD/MMC**
12. **USB:**
13. **AV-UIT**
14. **🎧** Hoofdtelefoonaansluiting
15. **COAXIAAL**
16. **AAN/UIT**
17. **VOEDING 9-12 V**
18. **ANTENNE**
19. **HDMI-Uitgang (alleen DVB-T2)**

De batterij plaatsen

1. Open het batterijvakje
2. Plaats batterij (1 x CR2025 3 V) zoals weergegeven in de afbeelding.

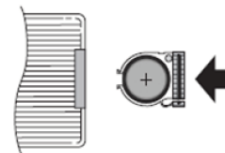
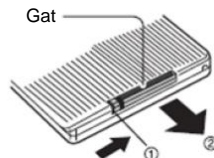

BEDIENINGSORGANEN

Afstandsbediening

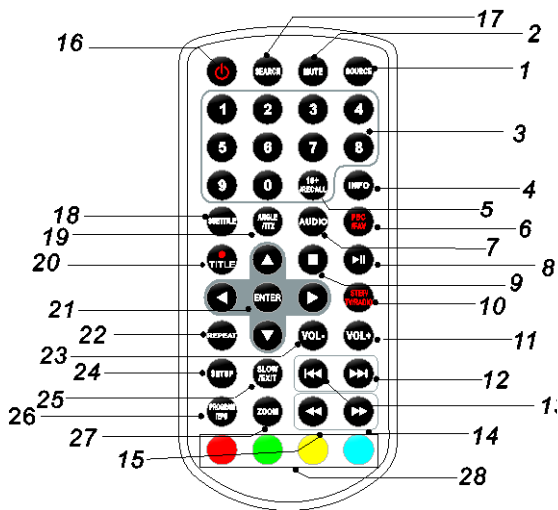

1. **BRON**
DVD/KAART/USB/DVB-T.

2. **DEMPEN**
Audio-uitvoer uitschakelen.

3. **0-9 NUMMERTOETSEN**
Selecteert een genummerd item in een menu.

4. **INFORMATIE**
Om de afspeeltijd en de statusinformatie weer te geven.

5. **10+-TOETS**
Om nummer 10 of hoger te selecteren, drukt u eerst op 10+. Bijvoorbeeld, om nummer 12 te selecteren, drukt u eerst op 10+ en vervolgens op de nummer 2-toets.

6. **PBC/FAV**
PBC aan/uit-schakelaar (VCD) in DVD-modus.
Open het Menu Favorieten Programmalijs in DVB-modus.

7. **AUDIO**
DVD Druk tijdens het afspelen herhaaldelijk op AUDIO om een andere audiotaal of een ander audionummer te horen, indien beschikbaar.

CD VCD Druk tijdens het afspelen herhaaldelijk op AUDIO om een andere audiokanaal (links, rechts, mix, stereo) te horen.

8. **AFSPELEN/PAUZE**
Druk één keer op AFSPELEN/PAUZEREN om het afspelen te pauzeren; AFSPELEN/PAUZEREN opnieuw indrukken hervat het afspelen.

9. **STOPP**
Wanneer één keer op deze toets wordt gedrukt, registreert het apparaat het stoppunt, vanwaar afspelen wordt hervat wanneer nadien op AFSPELEN (▶||) wordt gedrukt. Als de STOP-toets opnieuw wordt ingedrukt in plaats van de toets AFSPELEN (▶||), is de hervatfunctie niet meer beschikbaar.

10. **STAP/TV/RADIO**
Stap de beweging in DVD-modus.
Schakel om tussen tv en radio in DVB-modus

11. **VOL**
Pas het volume aan

12. **Vooruit**
Ga naar volgende hoofdstuk/nummer.

13. **Terug**
Ga naar vorige hoofdstuk/begin van het nummer.

14. **>>-TOETS**
Door op de >>-TOETS te drukken, kunt u op 5 snelheidsniveaus (x2->x4-> x8->x16->x32->PLAY) vooruitspoelen. Druk op de toets AFSPELEN om terug te keren naar normaal afspelen.

BEDIENINGSORGANEN

Afstandsbediening

15. **◀◀-TOETS**
Door op de ◀◀-TOETS te drukken, kunt u op 5 snelheidsniveaus (x2->x4-> x8->x16->x32->PLAY) achteruitspoelen. Druk op de toets AFSPELEN om terug te keren naar normaal afspelen.
16. **⏻**
Schakel de stroom aan/uit.
17. **ZOEKEN**
Ga naar het tijdstip, de titel of het hoofdstuk naar keuze in DVD-modus.
18. **ONDERTITELING**
Druk tijdens het afspelen herhaaldelijk op ONDERTITELING om verschillende ondertitels te horen.
19. **HOEK**
DVD : Door op HOEK te drukken verandert de kijkhoek op dvd's die deze functie ondersteunen.
20. **●/TITEL**
DVB-invoerbestand
Keer terug naar titelmenu van dvd
21. **ENTER**
Bevestigt menuselectie.
22. **HERHAAL**
Druk tijdens het afspelen op HERHALEN om de gewenste herhaalmodus te selecteren.
DVD : U kunt de opties herhaal hoofdstuk/titel/uit selecteren.
VCD **CD** : U kunt de opties herhaal één/allen/uit selecteren.
MP3 : U kunt de opties herhaal één/map/uit selecteren.
23. **VOL. -VOLUME-**
Pas het volume aan
24. **INSTELLEN**
Opent of verwijdert het instellingenmenu.
25. **LANGZAAM**
Druk herhaaldelijk op de toets Langzaam om langzaam af te spelen en de verschillende snelheden te doorlopen. De snelheden zijn 1/2, 1/4, 1/8, 1/16 en normaal.
26. **PROGRAMMEREN**
DVD **VCD** : Met de programeerfunctie kunt u uw favoriete nummers van de schijf opslaan. Druk op de PROGRAMMA-toets. Het PROGRAMMAMENU zal op het scherm verschijnen, waarna u de nummertoeetsen kunt gebruiken om titels, hoofdstukken of nummers in te voeren en vervolgens de optie AFSPELEN te selecteren. Om normaal afspelen te hervatten, drukt u op PROGRAMMA en selecteert u de optie om het programma te wissen. Druk opnieuw op PROGRAMMA om het programmamenu af te sluiten.
Open EPG in DVB-modus.
27. **ZOOM**
DVD **VCD** : Gebruik ZOOM om videobeelden te vergroten of te verkleinen. 1. Druk op ZOOM tijdens het afspelen of pauzeren om de zoomfunctie te activeren. Een vierkant venster verschijnt kort rechtsonder in het beeld.
3. Met elke druk op ZOOM verandert het tv-scherm in de volgende volgorde: 2x formaat → 3x formaat → 4x formaat → 1/2 formaat → 1/3 formaat → 1/4 formaat → normaal
JPEG : Gebruik ZOOM om het beeld te vergroten of te verkleinen.
1. Druk op 'ZOOM'
2. Gebruik "▶▶" om het beeld te vergroten of "◀◀" om te verkleinen. Gebruik de ▲▼◀▶-toets om door het gezoomde beeld te bewegen.
28. **RODE/GROENE/GELE/BLAUWE KLEURTOETS**
Enkele specifieke functies in DVB-modus...

Algemene instellingenpagina

Instellingen

Druk op de toets **INSTELLEN** om het instellingenmenu te openen. Gebruik de richtingsknoppen om het gewenste item te selecteren. Druk na het voltooiën van de instellingen opnieuw op **INSTELLEN** om naar normale weergave terug te keren.

De volgende menu-items kunnen gewijzigd worden:

ALGEMEEN: selecteert het menu van de ALGEMENE PAGINA.

AUDIO: selecteert het menu van de AUDIOPAGINA.

VIDEO: selecteert het menu van de VIDEOPAGINA.

VOORKEUR: selecteert het menu van de VOORKEURSPAGINA.

WACHTWOORD selecteert het menu van de WACHTWOORDPAGINA.

Algemene instellingenpagina

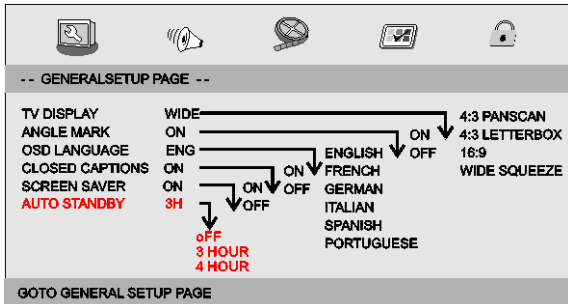

TV-SCHERM: Selecteert de beeldverhouding van het beeld dat wordt afgespeeld.

4:3 PANSKAN: Als u een normale tv heeft en u wilt dat beide zijden van het beeld afgesneden of bewerkt worden om op uw tv-scherm te passen.

4:3 BRIEVENBUS: Als u een normale tv heeft. Hierbij wordt een wijd beeld met zwarte streken aan de boven- en onderzijde van het tv-scherm weergegeven

16:9: Breedbeeldweergave

Wijd samenduwen: Zet de schermmodus in 4:3.

Hoekmarkering

Geeft informatie van de huidige hoekinstelling weer in de rechterhoek van het TFT-scherm indien beschikbaar op de schijf.

OSD-taal

U kunt uw eigen gewenste tallinstellingen selecteren.

Gesloten bijschriften

Gesloten bijschriften zijn gegevens die zijn verborgen in het videosignaal van sommige schijven. Zorg er, voordat u deze functie selecteert, voor dat de schijf gesloten bijschriften bevat en uw tv deze functie eveneens heeft.

Schermb beveiliging

Met deze functie kunt u de schermb beveiliging Aan- of Uitzetten.

Auto-stand-by

Met deze functie kunt u auto-stand-by-instellingen na 3 of 4 uur selecteren. 3 UUR: het apparaat zal in stand-by gaan als er 3 uur geen handeling wordt uitgevoerd door de gebruiker.

4 UUR: het apparaat zal in stand-by gaan als er 4 uur geen handeling wordt uitgevoerd door de gebruiker.

UIT: de auto-stand-by-functie is uitgeschakeld en het apparaat zal "aan" blijven, zelf als er geen handeling wordt uitgevoerd door de gebruiker.

Audio-instellingenpagina

Audio-instellingenpagina

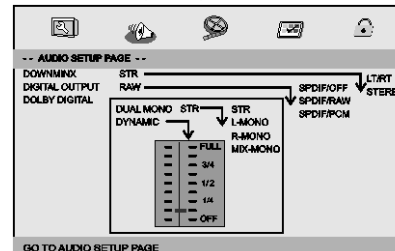

Instelling van menu INSTELLEN

Audio-instellingenpagina

Downmix

Met deze optie kunt u de stereo analoge uitvoer van de dvd-speler instellen.

- **LT/RT**: Selecteer deze optie als uw dvd-speler is aangesloten op een Dolby Pro Logic-decoder.
- **Stereo**: Selecteer deze optie wanneer de uitvoer geluid levert uit alleen de twee luidsprekers aan de voorzijde.

Digitale uitvoer

Met deze functie kunt u de SPDIF-uitvoer selecteren: SPDIF Uit, SPDIF/RAW, SPDIF/PCM.

- **SPDIF Uit**: Zet de SPDIF-uitvoer uit.
- **SPDIF/RAW**: Voor als u uw DIGITALE AUDIO-UIT heeft aangesloten op een meerkanaals decoder/omtvanger.
- **SPDIF/PCM**: Alleen als uw ontvanger geen meerkanaals audio kan decoderen.

Dolby Digital

De opties in de Dolby Digital-instellingen zijn: 'Dual-mono' en 'Dynamisch'.

Dual-mono

- **Stereo**: Linker monogeluid stuurt uitvoersignalen naar linker luidspreker en rechter monogeluid stuurt uitvoersignalen naar rechter luidspreker.
- **L-mono**: Linker monogeluid stuurt uitvoersignalen naar linker en rechter luidspreker.
- **R-mono**: Rechter monogeluid stuurt uitvoersignalen naar linker en rechter luidspreker.
- **Mix-mono**: Linker en rechter gemengd monogeluid stuurt uitvoersignalen naar linker en rechter luidspreker.

Dynamisch

Compressie.

Video-instellingenpagina

Video-instellingenpagina

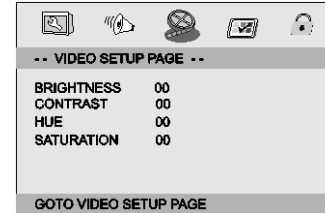

Helderheid, Contrast, Tint, Verzadiging: instellingen voor videokwaliteit.

Voerkeurpagina

Voerkeurpagina

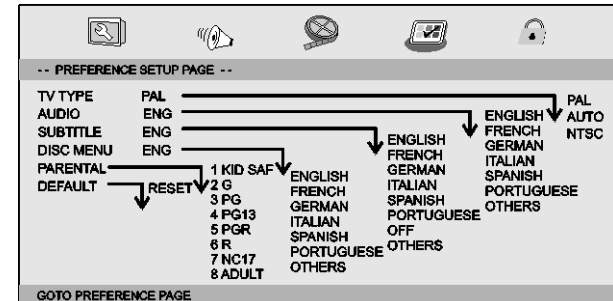

Tv-type

Het kleursysteem selecteren dat overeenkomt met uw tv bij AV-uitvoer. Deze dvd-speler is compatibel met zowel NTSC als PAL.

INSTELLEN-menu-instelling

Voerkeurpagina

PAL - Selecteer dit als de aangesloten tv een PAL-systeem is. Dit zal het videosignaal van een NTSC-schijf wijzigen en uitvoeren in PAL-formaat.

NTSC - Selecteer dit als de aangesloten tv een NTSC-systeem is. Dit zal het videosignaal van een PAL-schijf wijzigen en uitvoeren in NTSC-formaat.

Automatisch: Wijzigt de uitvoer van het videosignaal automatisch overeenkomstig het schijfformaat dat wordt afgespeeld.

Audio: Selecteert een taal voor audio (indien beschikbaar).

Ondertiteling: Selecteert een taal voor ondertiteling (indien beschikbaar).

Schijfmenu: Selecteert een taal voor schijfmenu (indien beschikbaar).

Kinderbeveiliging

Sommige dvd's kunnen een kinderbeveiliging toegewezen hebben aan de volledige schijf of bepaalde scènes op de schijf. Met deze functie kunt u een afspelbeveiliging instellen. Het beveiligingsniveau loopt uiteen van 1 t/m 8 en zijn afhankelijk van het land. U kunt het afspelen van bepaalde schijven die niet geschikt zijn voor uw kinderen, verbieden of bepaalde schijven laten afspelen met alternatieve scènes.

Standaard: Terugzetten in fabrieksinstellingen.

Wachtwoordinstellingenpagina

Wachtwoordinstellingenpagina

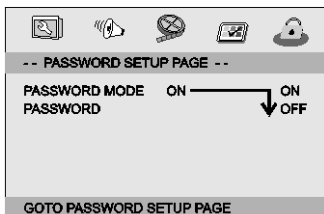

Wachtwoordmodus: Zet wachtwoordmodus aan/uit. Indien ingesteld op uit, dan zal de kinderbeveiliging het wachtwoord niet controleren.

Wachtwoordinstellingenpagina

Wachtwoord: Selecteer de wijzigingspagina van het menuwachtwoord.



OUDE WACHTWOORD: Voer het OUDE wachtwoord in (fabrieksinstelling is 1369) en de cursor zal automatisch verspringen naar NIEUWE WACHTWOORD

NIEUWE WACHTWOORD: Voer het NIEUWE wachtwoord in. Vier 4 cijfer in vanaf de nummertoets van de afstandsbediening en de cursor zal automatisch verspringen naar BEVESTIG WACHTWOORD.

BEVESTIG WACHTWOORD: Bevestig het NIEUWE wachtwoord door deze opnieuw in te voeren. Als de bevestiging onjuist is, zal de cursor in deze kolom blijven. Nadat u het juiste nieuwe wachtwoord opnieuw heeft ingevoerd, zal de cursor automatisch verspringen naar OK.

Opmerking: Als het wachtwoord is gewijzigd, zijn de vergrendelingscode van de kinderbeveiliging en de schijf eveneens gewijzigd. Het standaard wachtwoord (1369) is altijd actief, zelfs als het wachtwoord is gewijzigd.

Parameters en specificaties

Elektronische parameters

Item		Standaard vereiste
Stroomvoorziening		: AC 100-240 V~, 50/60 Hz
Stroomverbruik		: <12W
Bedrijfsvochtigheid		: 5 % tot 90 %
Uitvoer	VIDEO-UIT	: 1 Vp-p (75 Ω)
	AUDIO-UIT	: 1,4 Vrms (1 KHz, 0 dB)

System

Laser	: Halfgeleider laser, golflengte 650 nm
Signaalsysteem	: NTSC/PAL
Frequentierespons	: 20 Hz t/m 20 kHz (3 dB)
Signaal-ruisverhouding	: Meer dan 80 dB (alleen ANALOOG UIT-connectoren)
Compressie	: Meer dan 85 dB (DVD/CD)

N Opmerking: Ontwerp en specificaties kunnen zonder voorafgaande kennisgeving worden gewijzigd.

Batterijparameter

Batterijspecificaties:

Uitvoer: 7,4V

Oplaad-/ontlaadtijd:

Standaard oplaadtijd: 3 - 4 uur

Opslag- en werkomstandigheden:

- | | | |
|-------------------------|-------------------|--------------------|
| 1. Opslagomstandigheden | Temperatuur | Luchtvochtigheid t |
| 6 maand | -20 °C t/m +45 °C | 65 ± 20 % |
| 1 week | -20 °C t/m +65 °C | 65 ± 20 % |
| 2. Werkomstandigheden | Temperatuur r | Luchtvochtigheid |
| Standaard opladen | 0 °C t/m +45 °C | 65 ± 20 % |
| Standaard ontladen | -20 °C t/m +65 °C | 65 ± 20 % |

Beugelhouder voor in de auto

Het vastzetten van de montagekit aan de hoofdsteun in de auto.

1. Het vastzetten van de montagekit aan de hoofdsteun in de auto
2. Plaats de beugel tegen de hoofdsteun van de autostoel en gebruik de 4 schroeven om de beugel vast te zetten.
3. Draai de draagbare dvd-speler vast aan het plateau met behulp van de schroeven.
4. Steek de toetsentang in de beugel en snijd deze bij.
5. Draai aan de schroef om de kijkhoek bij te stellen.

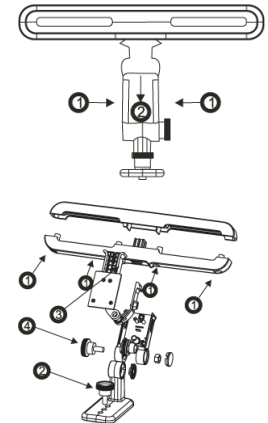

1. Duw op deze twee knoppen om de beugel los te koppelen.
2. Duw in de richting aangegeven door de pijl en trek de tang terug.

Eerste keer installatie van DVB-T2

Nadat alles correct is aangesloten, zet u de tv aan en zorgt u ervoor dat de ontvanger is aangesloten op het elektriciteitsnet. Druk op de Aan/Uit-knop om de ontvanger aan te zetten. Als u de ontvanger voor het eerst gebruikt of deze heeft teruggezet in de fabrieksinstellingen, zal het hoofdmenu verschijnen op uw tv-scherm.



- (1) Selecteer [OSD-taal] en druk op de RECHTS/LINKS-toets om een taal te selecteren.
- (2) Selecteer [Land] en druk op de RECHTS/LINKS-toets om uw woonland te selecteren.
- (3) Selecteer [Kanaal zoeken] en druk op de RECHTS- of OK-toets om automatisch naar kanalen te zoeken.
- (4) Zodra het afstemmen van kanalen is voltooid, bent u gereed om tv te kijken.

Let op: Alleen free-to-air-programma's kunnen worden ontvangen met dit apparaat!

Basiswerking

Instellingen programmabeheer

Druk, om het menu te openen, op de toets INSTELLEN en selecteer [Programma]

Het menu bevat opties om de Instellingen programmabeheer aan te passen.

Selecteer een optie en druk op OK of RECHTS om die instelling aan te passen.

Druk op de toets VERLATEN om het menu te verlaten.



Programma bewerken

Om uw programmavoorkeuren (vergrendelen, overslaan, favoriet, bewegen of verwijderen) te bewerken, dient u het menu Programma bewerken te openen. Om dit menu te openen heeft u een wachtwoord nodig. Voer het standaard wachtwoord '000000' in.

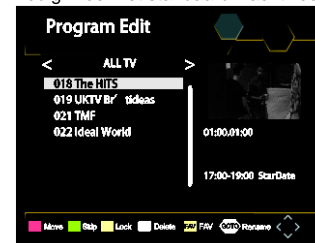

Eerste keer installatie van DVB-T2

Favoriete programma('s) instellen

U kunt een lijst maken met favoriete programma's die u gemakkelijk kunt openen. Favoriete tv- of radioprogramma instellen:

1. Selecteer het gewenste programma en druk op de toets FAVORIET.
Een symbool in de vorm van een ster zal verschijnen en het programma is gemarkeerd als favoriet.
2. Herhaal de voorgaande stap om meer favoriete programma's te selecteren.
3. Om te bevestigen en het menu te verlaten, drukt u op de toets VERLATEN.

Favoriete tv- of radioprogramma uitschakelen:

Druk op de knop FAV op de afstandsbediening met het symbool in de vorm van een hartje erop.

Favoriete programma's bekijken:

1. Druk op de knop FAV, waarna het menu Favorieten zal verschijnen.
2. Druk op OMHOOG/OMLAAG om uw favoriete programma's te selecteren.
3. Druk op OK om uw favoriete programma te selecteren.

Tv- of radioprogramma('s) verwijderen:

1. Selecteer het programma en vervolgens de BLAUWE knop. Er zal een bericht verschijnen. Druk op OK om het programma te verwijderen.
2. Herhaal de voorgaande stap om meer programma's te verwijderen.

Tv- of radioprogramma('s) overslaan:

1. Selecteer het programma dat u wilt overslaan en druk op de GROENE knop. Er zal een symbool voor overslaan worden weergegeven. Het programma is gemarkeerd om te worden overgeslagen.
2. Herhaal de voorgaande stap om meer programma's te selecteren.
3. Om te bevestigen en het menu te verlaten, drukt u op de toets VERLATEN.

Het overslaan van een tv- of radioprogramma uitschakelen:

Druk op de GROENE knop op het programma dat wordt overgeslagen met het symbool voor overslaan

Tv- of radioprogramma('s) verplaatsen:

1. Selecteer het gewenste programma en druk op de RODE toets. Er zal een symbool voor verplaatsen verschijnen.
2. Druk op OMHOOG/OMLAAG om het programma te verplaatsen.
3. Druk op OK om te bevestigen.
4. Herhaal de voorgaande stappen om meer kanalen te verplaatsen.

Programma('s) vergrendelen

U kunt geselecteerde programma's vergrendelen voor beperkte weergave. Een tv- of radioprogramma vergrendelen:

1. Selecteer het gewenste programma en druk op de GELE toets. Een symbool in de vorm van een slot wordt weergegeven. Het programma is nu gemarkeerd als vergrendeld.
2. Herhaal de voorgaande stap om meer programma's te selecteren.
3. Om te bevestigen en het menu te verlaten, drukt u op de toets VERLATEN.
4. Druk op de GELE toets om het vergrendelde programma uit te schakelen.
5. Om het vergrendelde programma te bekijken, dient u ofwel het standaard wachtwoord '000000' ofwel uw eigen wachtwoord in te voeren.

EPG (Elektronische programmagids)

De EPG is een tv-gids op het scherm die geprogrammeerde programma's zeven dagen van tevoren toont voor elk afgestemd kanaal. Druk op de EPG-toets op de afstandsbediening om de gids te openen.



U kunt de toets OMHOOG/OMLAAG gebruiken om het gewenste programma te selecteren. Als er meer dan één pagina met informatie is, gebruik dan de BLAUWE knop om een pagina naar onder te gaan en de GELE knop om een pagina naar boven te gaan.

Eerste keer installatie van DVB-T2

Sorteren

Sorteer uw kanalen op de volgende manieren: [LKN] - Sorteer de kanalen in oplopende volgorde.

[Naam] - Sorteer de kanalen in alfabetische volgorde.

[Service-ID] - Sorteer de kanalen op zender.

LKN (Logisch kanaalnummer)

Zet LKN aan of uit.

Video-instelling

Druk op INSTELLEN en selecteer [Beeld] om het menu te openen. Het menu bevat opties om de video-instellingen aan te passen. Druk op OMHOOG/OMLAAG om een optie te selecteren en druk op RECHTS/LINKS om die instelling aan te passen.

Druk op VERLATEN om het menu te verlaten.

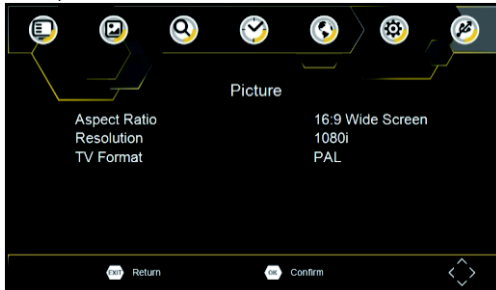

Beeldverhouding

U dient de weergave in te stellen op 4:3 PanScan, 4:3 Brievenbus, 4:3 Volledig, 16:9 Breedbeeld, 16:9 Ronde brievenbus of Auto om de beste weergave te verkrijgen tijdens het tv-kijken.

Resolutie

Als de video niet juist wordt weergegeven, wijzig dan de instelling. Deze instelling past bij de meest voorkomende instelling voor HDMI.

[480i]: voor tv met NTSC-systeem

[480P]: voor tv met NTSC-systeem

[576i]: voor tv met PAL-systeem

[576P]: voor tv met PAL-systeem

[720P]: voor tv met NTSC- of PAL-systeem

[1080I]: voor tv met NTSC- of PAL-systeem

[1080P]: voor tv met NTSC- of PAL-systeem

Tv-formaat

Als de video niet juist wordt weergegeven, dient u de instellingen te wijzigen. Dit dient bij de meest voorkomende instelling voor tv's in uw land te passen.

[NTSC]: voor tv met NTSC-systeem

[PAL]: voor tv met PAL-systeem

Kanaal zoeken

Druk op INSTELLEN en selecteer [Kanaal zoeken] om het menu te openen. Het menu bevat opties om de instellingen voor het zoeken van een kanaal aan te passen. Selecteer een optie en druk op RECHTS/LINKS om de instellingen aan te passen. Druk op VERLATEN om het menu te verlaten.



Eerste keer installatie van DVB-T2

Auto-zoeken

Zoek en installeer alle kanalen automatisch. Deze optie overschrijft alle voorkeuzezenders.

1. Selecteer [Auto-zoeken] en druk op OK of RECHTS om het zoeken van kanalen te starten.
2. Om het zoeken van kanalen te stoppen, drukt u op VERLATEN.

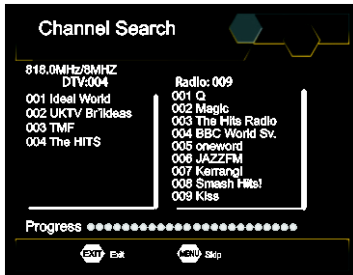

Handmatig zoeken

Installeer nieuwe kanalen handmatig. Met deze optie worden nieuwe kanalen toegevoegd zonder dat de huidige kanalenlijst wordt gewijzigd.

1. Selecteer [Handmatig zoeken] en druk op OK of RECHTS. Het scherm voor kanaal zoeken zal verschijnen.

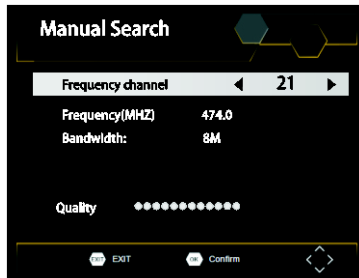

2. Druk op de toets RECHTS/LINKS om de kanaalfrequentie te selecteren.
3. Druk op OK om het zoeken van kanalen te starten.

Als een kanaal wordt gevonden, wordt deze opgeslagen en toegevoegd aan de kanalenlijst. Als er geen kanalen worden gevonden, verlaat dan het menu.

Land

Selecteer uw woonland.

Tijdsinstelling

Druk op INSTELLEN en selecteer [Tijd] om het menu te openen. Het menu bevat opties om de tijdsinstellingen aan te passen. Druk op OMHOOG/OMLAAG om een optie te selecteren en druk op RECHTS/LINKS om de instellingen aan te passen. Druk op VERLATEN om het menu te verlaten.

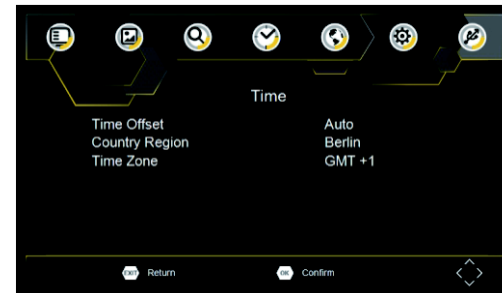

Tijdscompensatie

Selecteer automatisch of handmatig voor aanpassingen aan de GMT-compensatie.

Landsregio

Selecteer de landsregio wanneer [Tijdscompensatie] is ingesteld op Automatisch.

Tijdzone

Selecteer de Tijdzonecompensatie wanneer [Tijdscompensatie] is ingesteld op Handmatig.

Eerste keer installatie van DVB-T2

Optie

Druk op INSTELLEN en selecteer [Optie] om het menu te openen. Het menu bevat opties om de OSD-taal, de taal van de ondertiteling en de audiotaal aan te passen. Selecteer een optie en druk op RECHTS/LINKS om de instelling aan te passen. Druk op VERLATEN om het menu te verlaten.

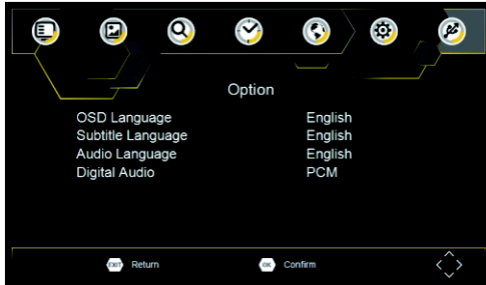

OSD-taal

Selecteer een OSD-taal.

Audiotaal

Selecteer de gewenste taal om tv-kanalen in te bekijken. Als de taal niet beschikbaar is, wordt de standaard programmataal gebruikt.

Taal van de ondertiteling

Selecteer de gewenste taal van de ondertiteling.

Digitale audio

Stel het gewenste audioformaat in bij de HDMI-poort: PCM, Raw HDMI Aan, Raw HDMI Uit, Uit (indien beschikbaar).

Systeminstelling

Druk op INSTELLEN en selecteer [Systeem] om het menu te openen. Het menu bevat opties om de systeeminstellingen aan te passen. Druk op OMHOOG/OMLAAG om een optie te selecteren en druk op RECHTS/LINKS om de instelling aan te passen.

Druk op VERLATEN om het menu te verlaten.

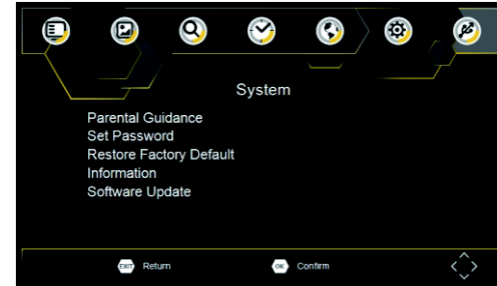

Kinderbeveiliging

U kunt de toegang beperken tot kanalen die niet geschikt zijn voor kinderen. Om het kanaal te beperken/vergrendelen dient u het standaard wachtwoord '000000' of uw eigen wachtwoord in te voeren.

Wachtwoord instellen

Stel het wachtwoord in voor vergrendelde programma's of wijzig deze. Voer uw oude wachtwoord of het standaard wachtwoord '000000' in. Hierna wordt u gevraagd om uw nieuwe wachtwoord in te voeren. Voer uw nieuwe wachtwoord opnieuw in ter bevestiging. Druk na het bevestigen op VERLATEN om het menu te verlaten.

Terugzetten in fabrieksinstellingen

Zet uw Settopbox terug in de fabrieksinstellingen. Selecteer [Terugzetten in fabrieksinstellingen] in het hoofdmenu en druk op OK of RECHTS om te selecteren. Voer uw wachtwoord of het standaard wachtwoord '000000' in en druk op OK om te bevestigen. Deze optie zal alle voorkeuzezenders en -instellingen verwijderen.

Informatie

Bekijk informatie over model, hardware en software.

Software-update

Als de status "AAN" staat, zal het nieuwe software gaan zoeken vanaf de uitzending volgens uw gewenste tijdstip in "Begintijd".

Eerste keer installatie van DVB-T2

USB:

Druk op de knop INSTELLEN en selecteer USB om het menu te openen.

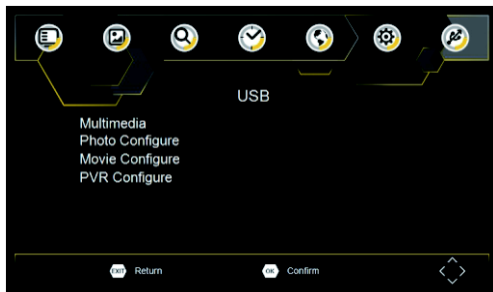

Multimedia

Zet in USB-modus en steek de USB in om de bestanden te bekijken.

Fotoconfiguratie

Stel de parameters in voor het bekijken van foto's.

Filmconfiguratie

Stel de parameters in voor het weergeven van filmondertitels.

PVR-configuratie

Stel de parameters in voor het opnameapparaat.

Technische specificaties

Item	Onderitem	Parameter
Stemmer	Invoerfrequentie	170~230MHz 470~860MHz
	RF-invoerniveau	-79 dBm (T), -75 dBm (T2)
	IF-bandbreedte	7 MHz en 8 MHz
	Modulatie	QPSK, 16 QAM, 64 QAM, 128 QAM (T2), 256 QAM (T2)
Video	Decoderformaat	MPEG4 AVC/H.264 HP bij L4 HEVC/H.265 HT bij L4 MPEG2 MP bij ML.HL
	Uitvoerformaat	480i, 480p, 576i, 576P, 720P, 1080i, 1080P, 4:3 en 16:9
	Uitvoerpoort	HDMI

Problemen oplossen

Probleem	Mogelijke redenen	Wat te doen
Geen beeld	Stroom is niet aangesloten	Sluit aan op het elektriciteitsnet
	De aan/uitschakelaar staat uit.	Zet de schakelaar aan.
Op het scherm staat Geen Signaal	DVB-T-kabel niet aangesloten	Steek de DVB-T-kabel in
	Onjuiste instelling	Reset instelling
Geen geluid uit de luidspreker	Geluid op dempen	Zet dempfunctie uit
	Onjuist geluidsspoor	Probeer een ander geluidsspoor
Alleen geluid; geen beeld op het scherm	Geen of onjuiste aansluiting met de AV-kabel	Zorg ervoor dat de kabels juist zijn aangesloten
	Het programma is een radioprogramma	Druk op de toets <TV/RADIO> om in tv-modus te zetten
Afstandsbediening reageert niet	De batterij is leeg	Vervang batterij
	Afstandsbediening wijst niet naar of is niet genoeg nabij de Settopbox	Verander de positie van de afstandsbediening en houd deze dichterbij het apparaat
Het beeld stopt plotseling of toont mozaïek	Het signaal is te zwak	Maak het signaal sterker

Hiermit bestätigt Wörlein GmbH, dass sich dieses Gerät in Übereinstimmung mit den grundlegenden Anforderungen und den übrigen einschlägigen Bestimmungen der Richtlinie 2014/53/EU befindet.

Eine Kopie der Konformitätserklärung kann unter folgender Adresse bezogen werden.

Wörlein GmbH, Gewerbestrasse 12, D 90556 Cadolzburg, Germany

Email: info@woerlein.com

Tel.: +49 9103 71 67 0

Hereby, Wörlein GmbH declares that this device is in compliance with the essential requirements and other relevant provisions of Directive 2014/53/EU.

A copy of the Declaration of Conformity may be obtained at the following location:

Wörlein GmbH, Gewerbestrasse 12, D 90556 Cadolzburg, Germany

Email: info@woerlein.com

Tel.: +49 9103 71 67 0

Par la présente, Wörlein GmbH déclare que cet appareil est conforme aux exigences principales et autres clauses applicables de la Directive 2014/53/EU.

Vous pouvez demander de recevoir une copie de la déclaration de conformité en écrivant à l'adresse suivante :

Wörlein GmbH, Gewerbestrasse 12, D 90556 Cadolzburg, Germany

Email: info@woerlein.com

Tel.: +49 9103 71 67 0

Wörlein GmbH verklaart hierbij dat dit apparaat in overeenkomst is met de essentiële vereisten en andere relevante bepalingen van de Richtlijn 2014/53/EU.

Er kan een kopie van de Conformiteitsverklaring worden verkregen op de volgende locatie:

Wörlein GmbH, Gewerbestrasse 12, D 90556 Cadolzburg, Germany

Email: info@woerlein.com

Tel.: +49 9103 71 67 0

Con la presente, Wörlein GmbH dichiara che questo dispositivo è conforme ai requisiti essenziali e altre disposizioni contenute nella Direttiva 2014/53/EU.

Una copia della Dichiarazione di conformità è disponibile al seguente indirizzo:

Wörlein GmbH, Gewerbestrasse 12, D 90556 Cadolzburg, Germania

Email: info@woerlein.com

Tel. : +49 9103 71 67 0

Härmed Wörlein GmbH deklarerar att denna enhet är i överensstämmelse med de grundläggande kraven och andra relevanta bestämmelser i direktiv 2014/53/EU.

En kopia av försäkran om överensstämmelse kan erhållas på följande plats:

Wörlein GmbH, Gewerbestrasse 12, D 90.556 Cadolzburg, Tyskland

E-post: info@woerlein.com

Tel. : +49 9103 71 67 0

Herved Wörlein GmbH erklærer, at denne enhed er i overensstemmelse med de væsentlige krav og øvrige relevante krav i direktiv 2014/53/EU.

En kopi af Overensstemmelseserklæringen kan fås på følgende placering:

Wörlein GmbH, Gewerbestrasse 12, D 90556 Cadolzburg, Tyskland

E-mail: info@woerlein.com

Tel. :+49 9103 71 67 0

Tímto Wörlein GmbH prohlašuje, že toto zařízení je ve shodě se základními požadavky a dalšími příslušnými ustanoveními směrnice 2014/53/EU.

Kopii Prohlášení o shodě lze získat v následujícím umístění:

Wörlein GmbH, Gewerbestrasse 12, D 90556 Cadolzburg, Německo

E-mail: info@woerlein.com

Tel. :+49 9103 71 67 0

Por este meio, Wörlein GmbH declara que este dispositivo está em conformidade com os requisitos essenciais e outras disposições da Directiva 2014/53/EU.

Uma cópia da Declaração de Conformidade pode ser obtida no seguinte local:

Wörlein GmbH, Gewerbestrasse 12, D 90556 Cadolzburg, Alemanha

Email: info@woerlein.com

Tel. :+49 9103 71 67 0