



DEUTSCH
ENGLISH
FRANÇAIS
NEDERLANDS
ITALIANO

NORSK
SVENSKA
DANSK
ČEŠTINA

Hersteller

Wörlein GmbH
Gewerbestr. 12
D 90556 Cadolzburg
GERMANY

Tel.: +49 9103/71670
Fax.: +49 9103/716712
Email: info@woerlein.com
Web: www.woerlein.com

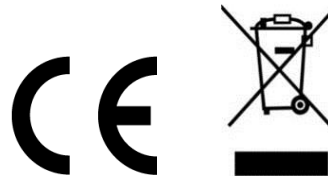

HINWEISE ZUM UMWELTSCHUTZ



Dieses Produkt darf am Ende seiner Lebensdauer nicht über den normalen Haushaltsabfall entsorgt werden, sondern muss an einem Sammelpunkt für das Recycling von elektrischen und elektronischen Geräten abgegeben werden. Das Symbol auf dem Produkt, in der Gebrauchsanleitung oder auf der Verpackung weist darauf hin.

Die Werkstoffe sind gemäß ihrer Kennzeichnung wiederverwertbar. Mit der Wiederverwendung, der stofflichen Verwertung oder anderen Formen der Verwertung von Altgeräten, leisten Sie einen wichtigen Beitrag zum Schutze unserer Umwelt.

Bitte fragen Sie bei Ihrer Gemeindeverwaltung nach der zuständigen Entsorgungsstelle.

	WARNUNG Gefahr elektrischer Schläge Gerät nicht öffnen!	
Zur Vermeidung von Stromschlägen darf dieses Gerät nicht geöffnet werden. Es enthält keine Bauteile, die vom Benutzer gewartet oder repariert werden können. Wartungs- und Reparaturarbeiten dürfen nur von Fachpersonal ausgeführt werden.		



Dieses Symbol zeigt an, dass im Inneren des Gerätes gefährliche Spannungen vorhanden sind, und einen Stromschlag verursachen können.



Dieses Symbol weist auf wichtige Bedienungs- und Wartungsanweisungen bezüglich des Geräts hin.

Sicherheits- / Umwelt- / Aufstellhinweise

- Das Gerät ausnahmslos nur in trockenen Innenräumen betreiben.
- Niemals mit Feuchtigkeit in Verbindung bringen
- Niemals das Gerät öffnen. **STROMSCHLAGGEFAHR!** Dies ist nur Fachpersonal gestattet.
- Schließen Sie das Gerät nur an eine vorschriftsmäßig installierte und geerdete Netzsteckdose an. Die Netzspannung muss mit den Angaben auf dem Typenschild des Gerätes übereinstimmen.
- Achten Sie darauf, dass im Betrieb das Netzkabel niemals nass oder feucht wird. Das Netzkabel darf nicht eingeklemmt oder anderweitig beschädigt werden.
- Lassen Sie beschädigte Netzstecker oder Netzkabel sofort von dem Kundenservice austauschen.
- Der Netzstecker dient als Trennvorrichtung und muss ohne Schwierigkeiten benutzbar sein.
- Bei Gewitter, Netzstecker sofort aus der Steckdose entfernen.
- Kinder sollten das Gerät nur unter Aufsicht Erwachsener betreiben.
- Das Gerät ausnahmslos nur mit einem trockenen Abstaubtuch reinigen.
KEINE REINIGUNGSMITTEL oder TÜCHER mit GROBEN Material verwenden!!!
- Das Gerät keiner Sonnenbestrahlung oder anderen Hitzequellen aussetzen.
- Stellen Sie das Gerät so auf, dass kein Hitzestau entstehen kann, also frei und gut belüftet.
- Keine offenen Flammen (z. B. Kerzen) auf dem Gerät platzieren.
- Es dürfen keine mit Flüssigkeit befüllten Behälter (z.B. Vasen) auf oder in die Nähe des Gerätes gestellt werden
- Decken Sie niemals die Belüftungsöffnungen zu!!!
- Das Gerät an einem sicheren, erschütterungsfreien Platz aufstellen.
- Gerät möglichst weit entfernt von Computern und Mikrowellengeräten platzieren, da es sonst evtl. zu Empfangsstörungen im Radiobetrieb kommen kann.
- Sie dürfen das Gehäuse nicht öffnen oder reparieren. In diesem Falle ist die Sicherheit nicht gegeben und die Garantie erlischt. Reparaturen sind ausschließlich durch einen Service-Center/Kundencenter auszuführen.
- Verwenden Sie nur Batterien, die frei von Quecksilber & Cadmium sind.
- Verbrauchte Batterien sind Sonderabfall und gehören NICHT in den Hausmüll!!! Geben Sie diese Ihrem Händler zurück oder entsorgen Sie diese an geeigneten Sammelstellen Ihrer Stadt oder Gemeinde.
- Batterien dürfen nicht in die Hände von Kindern gelangen. Kinder können Batterien verschlucken. Wurde eine Batterie verschluckt, muss sofort medizinische Hilfe in Anspruch genommen werden.
- Überprüfen Sie regelmäßig die Batterien um ein Auslaufen der Batterie zu vermeiden.
- Batterien dürfen keiner Hitze (z.B. Sonnenbestrahlung), Feuer ausgesetzt werden.

ACHTUNG

Explosionsgefahr bei falscher Batteriehandhabung
Nur durch den selben oder baugleichen Batterietyp ersetzen.



Verbrauchte Batterien sind Sonderabfall und gehören NICHT in den Hausmüll! Als Verbraucher sind Sie gesetzlich verpflichtet, alle Batterien und Akkus, egal ob sie Schadstoffe *) enthalten oder nicht, zur umweltschonenden Entsorgung zurückzugeben.

Sie können alle Batterien und Akkus bei den öffentlichen Sammelstellen in Ihrer Gemeinde oder dort unentgeltlich abgeben, wo Batterien und Akkus der betreffenden Art verkauft werden.

Batterien und Akkus bitte nur in entladendem Zustand abgeben.

*) gekennzeichnet mit Cd = Cadmium; Hg = Quecksilber; Pb = Blei

BEDIENELEMENTE

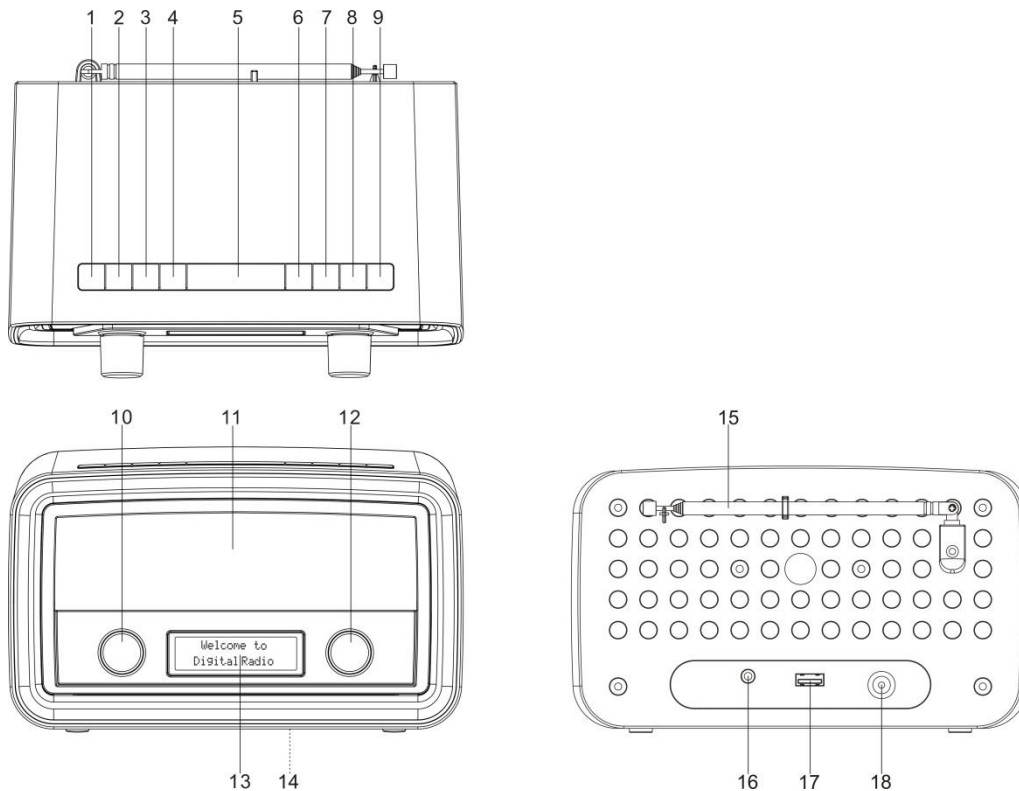

- | | |
|-------------------------|----------------------------------------------------------------------------------------------------------------------------------------------------------------------------------------------------------------------------------|
| 1. EIN/AUS: | Umschalten zwischen den Modi „Ein“ und „Standby“ (Anzeige von Datum und Uhrzeit). Aufhebung der Schlaf-Funktion und Abschalten eines ertönenden Wecksounds. |
| 2. SOURCE (QUELLE): | Umschaltung zwischen DAB- und UKW-Empfang. |
| 3. MENÜ: | Anzeige des Menüs des gegenwärtigen Modus. |
| 4. WECKER: | Wechsel zum Weck-Assistenten, Abschalten des Wecksounds (bei ertönen) und im Standby-Modus, Wechsel zwischen den Einstellungen Wecker ein/aus. |
| 5. SCHLAFEN/SCHLUMMERN: | Während der Radio-Wiedergabe, Auswahl der Zeit, bis das Radio selbsttätig in den Standby-Modus wechselt. Bei ertönendem Wecksound, Aktivierung der Schlummerfunktion. |
| 6. INFORMATIONEN: | Wechsel zwischen den einzelnen Informationsbildschirmen |
| 7. ZURÜCK: | Wechsel zum vorherigen Bildschirm. |
| 8. SPEICHERPLATZ: | Auswahl eines gespeicherten Radiosenders. |
| 9. SCANNEN: | Im DAB-Modus nach allen verfügbaren Radiosendern scannen. Im UKW-Mode den nächsten verfügbaren Radiosender suchen. |
| 10. LAUTSTÄRKE: | Änderung der Lautstärke durch Drehung des Knopfes. |
| 11. Lautsprecher | |
| 12. AUSWAHL: | Durch Drehen im DAB-Modus, Auswahl eines DAB-Radiosenders Durch Drehen im UKW-Modus, Abstimmung der UKW-Frequenz Durch Drehen in Menüs, Auswahl der einzelnen Elemente. Drücken Sie diesen Knopf, um eine Auswahl zu bestätigen. |
| 13. Anzeige | |
| 14. Typenschild | |
| 15. Antenne | |
| 16. Kopfhörerbuchse | |
| 17. USB-Buchse | Für das Aufladen externer Geräte |
| 18. DC-Eingangsbuchse: | Anschluss des Netzteils. |

INBETRIEBNAHME

Anschließen

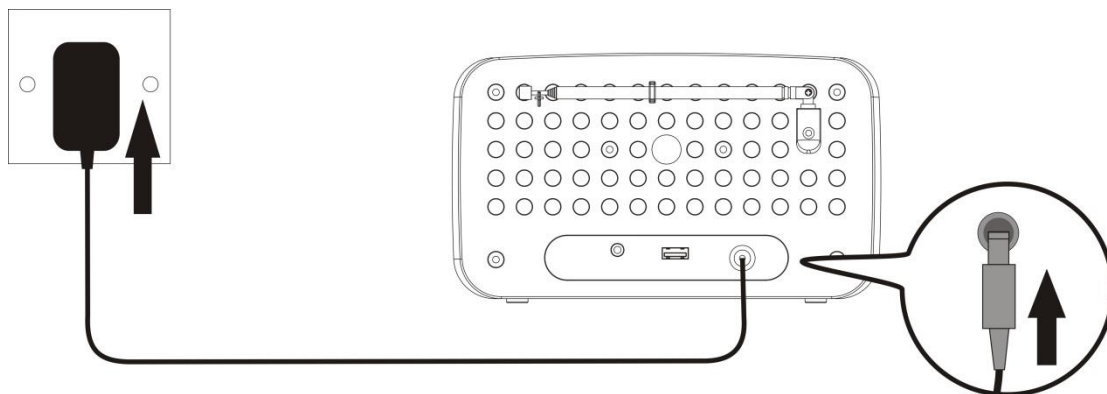

1. Versichern Sie sich vor Inbetriebnahme des Geräts, dass die auf dem Typenschild angegebene Betriebsspannung mit der Netzspannung vor Ort übereinstimmt.
2. Stecken Sie den DC-Stecker des Netzteils in die „DC IN“-Buchse des Radios.
3. Stecken Sie den Netzstecker des Netzteils in eine Netzsteckdose.
Das Radio ist betriebsbereit und befindet sich im Standby-Modus, wenn die Anzeige eingeschaltet ist.

Ein- oder Ausschalten

1. Drücken Sie im Standby-Modus die Taste „ON/OFF“ (1), um das Radio einzuschalten.
2. Drücken Sie die Taste „ON/OFF“ (1) bei eingeschaltetem Radio für den Wechsel in den Standby-Modus. Im Standby-Modus werden Datum und Zeit angezeigt.

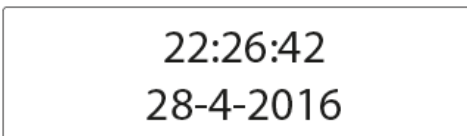

Ziehen Sie den Netzstecker des Netzteils aus der Netzsteckdose, um das Radio vollständig vom Netz zu trennen.

Einstellung der Uhrzeit

Wenn der Radioempfang gegeben ist (bei Verfügbarkeit der notwendigen Informationen), werden Datum und Zeit des Radios automatisch eingestellt. Sie können Datum und Zeit jedoch auch über das Einstellungsmenü einstellen. Schrittfolge:

1. Drücken Sie im Standby-Modus die Taste „ON/OFF“ (1), um das Radio einzuschalten.
2. Drücken Sie einmal die Taste „MENU“ (3).
3. Drehen Sie „SELECT“ (12) solange, bis „System“ in der Anzeige erscheint. Drücken Sie anschließend „SELECT“ (12).

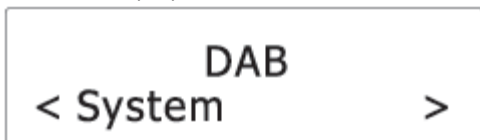

4. Drehen Sie „SELECT“ (12) solange, bis „Time“ in der Anzeige erscheint. Drücken Sie anschließend „SELECT“ (12).

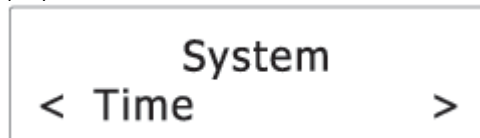

5. Drehen Sie „SELECT“ (12) solange, bis „Set Time/Date“ in der Anzeige erscheint. Drücken Sie anschließend „SELECT“ (12).

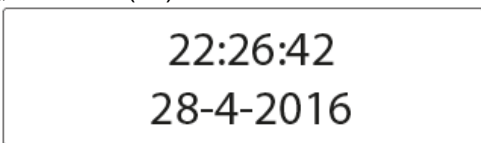

6. Stellen Sie die Stunden durch Drehen von „SELECT“ (12) ein. Bestätigen Sie die Einstellung durch Drücken von „SELECT“ (12).
7. Wiederholen Sie Schritt 6 für die Einstellung der Minuten, des Datums, des Monats und des Jahres.

Bitte schlagen Sie für weitere Einstellungen bezüglich Datum und Zeit im Kapitel „Uhrzeit“ nach.

Verwendung der Antenne

Durch Verwendung der Antenne kann der Signalempfang verbessert werden.

1. Ziehen Sie die Antenne nach oben bis zum Anschlag heraus.
2. Richten Sie die Antenne für den besten Empfang entsprechend aus.

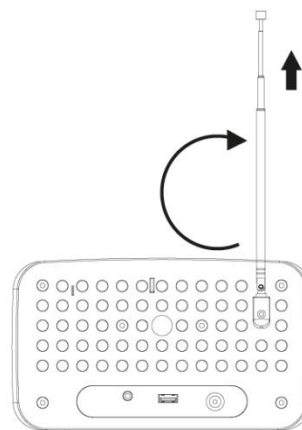

Einstellen der Lautstärke

- Drehen Sie für das Anheben der Lautstärke „VOLUME“ (10) nach rechts und für das Senken nach links.



ANHÖREN VON DAB-RADIOSENDERN

Wechseln in den DAB-Modus

1. Drücken Sie im Standby-Modus die Taste „ON/OFF“ (1), um das Radio einzuschalten.
2. Drücken Sie für die Auswahl des DAB-Modus „SOURCE“ (2).



Scannen nach DAB-Radiosendern

Bei der Erstbenutzung des Radios oder bei leerer Radiosenderliste führt das Radio automatisch einen Scan nach Radiosendern durch. Sie können jedoch auch einen manuellen Radiosenderscan durchführen. Schrittfolge:

- Drücken Sie für das Aktivieren des automatischen Radiosenderscan „SCAN“ (9).
Das Radio speichert die Radiosender bei ausreichender Signalstärke automatisch.
Nach Abschluss des Scans wird der erste gespeicherte Radiosender wiedergegeben.

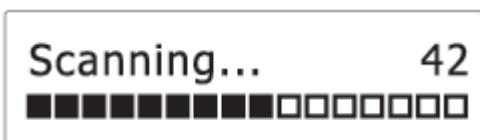

Abstimmung eines DAB-Radiosenders

1. Drehen Sie im DAB-Modus „SELECT“ (12), um sich durch die DAB-Radiosender in der Senderliste zu bewegen.

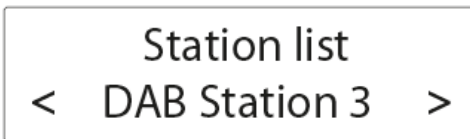

2. Drücken Sie für das Abstimmen des gewählten DAB-Radiosenders „SELECT“ (12).

Abspeichern eines Radiosenders

Sie können bis zu 10 DAB-Radiosender auf den Speicherplätzen abspeichern.

1. Stimmen Sie einen DAB-Radiosender ab.
2. Halten Sie „PRESET“ (8) solange gedrückt, bis „Preset Store“ in der Anzeige erscheint.
3. Wählen Sie durch Drehen von „SELECT“ (12) einen Speicherplatz aus.



4. Drücken Sie für die Bestätigung „SELECT“ (12).
Der DAB-Radiosender ist nun auf dem ausgewählten Speicherplatz gespeichert.
Wiederholen Sie die Schritte 1 - 4, um weitere Radiosender abzuspeichern.
5. Drücken Sie zum Abstimmen eines abgespeicherten Radiosenders einmal „PRESET“ (8). Drehen Sie „SELECT“ (12), um sich durch die Liste abgespeicherter Radiosender zu bewegen. Drücken Sie für die Bestätigung der Auswahl „SELECT“ (12).

Wiederholen Sie obenstehende Schritte 1 bis 4 für das Überschreiben eines abgespeicherten DAB-Radiosenders, um so den DAB-Radiosender, der auf einem Speicherplatz abgespeichert wurde, zu ändern.

Anzeige von DAB-Informationen

Drücken Sie mehrmals „INFO“ (6), um sich durch nachstehende Informationen (falls verfügbar) zu bewegen.

- Dynamic Label Segment (DLS)
- Signal strength (Signalstärke)
- Program type (PTY) (Programmart)
- Ensemble name (Ensemble name)
- Frequency (Frequenz)
- Signal error rate (Signalfehlerrate)
- Bitrate codec (Codec-Bitrate)
- Time (Uhrzeit)
- Date (Datum)

Verwendung des DAB-Menüs

1. Im DAB-Modus „MENÜ“ (3) drücken, um die DAB-Menüs aufzurufen.
2. Drehen Sie „SELECT“ (12), um sich durch nachstehendes Menü zu bewegen.
 - „Full scan“ (Vollständiger Scan)
 - „Manual tune“ (Manuelle Sendersuche)
 - „DRC“ (Korrektur Dynamikumfang)
 - „Prune“ (Löschen)
 - „System“

Nachstehend folgen nähere Details über die einzelnen Optionen.

Vollständiger Scan

Mit dem vollständigen Scan wird der komplette DAB Bereich nach DAB-Radiosendern gescannt.

- Drücken Sie „SELECT“ (12) für den Start des Scanvorgangs nach verfügbaren DAB-Radiosendern. Nach Abschluss des Scans wird der erste gefundene Radiosender wiedergegeben.

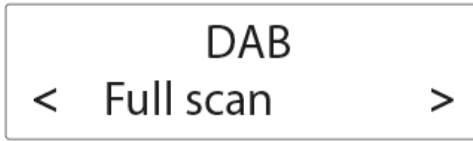

Manuelle Sendersuche

1. Drücken Sie „SELECT“ (12) für die Bestätigung der Auswahl „Manual tune“.

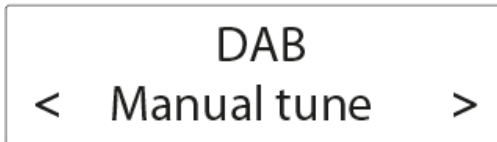

2. Drehen Sie „SELECT“ (12) für die manuelle Einstellung der Frequenz und bestätigen Sie durch Drücken von „SELECT“ (12) die gewählte Frequenz.

Dynamikumfang

DRC entfernt oder fügt ein gewisses Maß an Ausgleich dem unterschiedlichen Dynamikumfang der einzelnen Radiosender hinzu.

1. Drücken Sie „SELECT“ (12) für die Bestätigung der Auswahl „DRC“.
2. Drehen Sie „SELECT“ (12), um sich durch nachstehendes Menü zu bewegen. Das Sternchen hinter einer Option zeigt die aktuelle Einstellung an.
 - „DRC off“ (Dynamikkorrektur aus): Keine Anwendung von Korrekturen des Dynamikumfangs.
 - „DRC low“ (Dynamikkorrektur niedrig): Mittlere Korrektur des Dynamikumfangs.
 - „DRC high“ (Dynamikkorrektur hoch): Maximale Korrektur des Dynamikumfangs.
3. Drücken Sie „SELECT“ (12) für die Bestätigung der gewählten Option.

Löschen

Diese Funktion entfernt die Radiosender aus Ihrer Senderliste, welche am Standort nicht verfügbar sind.

1. Drücken Sie „SELECT“ (12) für die Bestätigung der Auswahl „Prune“.
2. Drehen Sie „SELECT“ (12), um sich durch nachstehendes Menü zu bewegen.
 - „No“ (Nein): Rückkehr zum vorherigen Menü.
 - „Yes“ (Ja): Entfernt alle nicht verfügbaren Radiosender aus Ihrer Senderliste.
3. Drücken Sie „SELECT“ (12) für die Bestätigung der gewählten Option.

System

Bitte schlagen Sie für weitere Details im Kapitel „Systemmenü“ nach.

ANHÖREN VON UKW-RADIOSENDERN

Wechseln in den UKW-Modus

1. Drücken Sie im Standby-Modus die Taste „ON/OFF“ (1), um das Radio einzuschalten.
2. Drücken Sie „SOURCE“ (2) für die Auswahl des UKW-Modus.



Suche nach UKW-Radiosendern

- Drücken Sie im UKW-Modus „SCAN“ (9) oder „SELECT“ (12) für das Aktivieren der Suche nach dem nächsten verfügbaren UKW-Radiosender.

89 . 45MHz
Scanning...

- Wurde ein starker UKW-Radiosender gefunden, stoppt die Suche und der UKW-Radiosender wird wiedergegeben.

Einstellen der UKW-Frequenz

- Drehen Sie im UKW-Modus „SELECT“ (12) für die Erhöhung oder Verringerung der Frequenz.
- Nachdem Sie die Frequenz eingestellt haben, aktivieren Sie durch Drücken von „SCAN“ (9) oder „SELECT“ (12) die Suche nach dem nächsten verfügbaren UKW-Radiosender in ausgewählter Aufwärts- bzw. Abwärtssuchrichtung.

Abspeichern eines Radiosenders

Sie können bis zu 10 UKW-Radiosender auf den Speicherplätzen abspeichern.

1. UKW-Sender einstellen.
2. Halten Sie „PRESET“ (8) solange gedrückt, bis „Preset Store“ in der Anzeige erscheint.
3. Wählen Sie durch Drehen von „SELECT“ (12) einen Speicherplatz aus.
4. Drücken Sie für die Bestätigung „SELECT“ (12).
5. Der UKW-Radiosender ist nun auf dem ausgewählten Speicherplatz gespeichert.

Wiederholen Sie die Schritte 1 - 4, um weitere Radiosender abzuspeichern.

Drücken Sie zum Abstimmen eines abgespeicherten Radiosenders einmal „PRESET“ (12). Drehen Sie „SELECT“ (12), um sich durch die Liste abgespeicherter Radiosender zu bewegen. Drücken Sie für die Bestätigung der Auswahl „SELECT“ (12).

Anzeige von RDS-Informationen

Das Radiodatensystem (RDS) ist ein Service, durch den UKW-Radiosender zusätzliche Informationen ausstrahlen können. Wenn Sie einen UKW-Radiosender einstellen, der ein RDS-Signal ausstrahlt, dann wird der Name des Radiosenders in der Anzeige angezeigt.

Drücken Sie mehrmals „INFO“, um sich durch nachstehende RDS-Informationen (falls verfügbar) zu bewegen.

- Radio text (Radiotext)
- Program type (wie NEWS, SPORT, POP M usw.) (Programmart wie Nachrichten, Sport, Popmusik usw.)
- Program service (Programmservice)
- Mono/Stereo
- Time (Uhrzeit)
- Date (Datum)

Verwendung des UKW-Menüs

1. Im UKW-Modus „MENU“ drücken, um die UKW-Menüs aufzurufen.
2. Drehen Sie „SELECT“ (12), um sich durch nachstehendes Menü zu bewegen.
 - Scan setting (Sucheinstellung)
 - System

Nachstehend folgen nähere Details über die einzelnen Optionen.

Scan setting (Sucheinstellung)

1. Drücken Sie „SELECT“ (12) für die Bestätigung der Auswahl „Scan setting“.



2. Drehen Sie „SELECT“ (12), um sich durch nachstehendes Menü zu bewegen.
 - „Strong stations only“ (Nur starke Radiosender): Es wird nur nach starken Radiosendern gesucht.
 - „All stations“ (Alle Radiosender): Sucht alle Radiosender unabhängig von deren Signalstärke.
3. Drücken Sie „SELECT“ (12) für die Bestätigung der gewählten Option.

System

Bitte schlagen Sie für weitere Details im Kapitel „Systemmenü“ nach.

Verwendung des Weckers

Einstellen des Weckers

Das Radio besitzt 2 Wecker.

Um einen Wecker einzustellen:

1. Drücken Sie „ON/OFF“ (1) zum Einschalten des Radios. Drücken Sie anschließend „ALARM“ (4), um entweder Wecker 1 oder Wecker 2 auszuwählen. Drücken Sie „SELECT“ (12) für die Bestätigung Ihrer Auswahl.

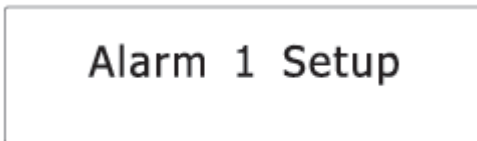

2. Drehen Sie „SELECT“ (12) für das Einstellen der Stunden der Weckzeit. Bestätigen Sie diese durch Drücken von „SELECT“ (12).

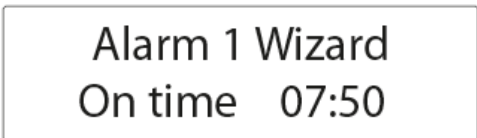

3. Drehen Sie „SELECT“ (12) für das Einstellen der Minuten der Weckzeit. Bestätigen Sie diese durch Drücken von „SELECT“ (12).
4. Drehen Sie „SELECT“ (12), um sich durch die Optionen für die Dauer zu bewegen. Bestätigen Sie die Auswahl durch Drücken von „SELECT“ (12).

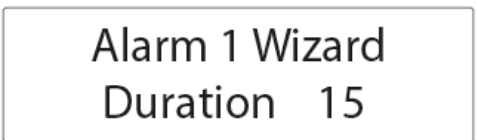

Durch „Duration“ wird die Einschaltzeit definiert, die vergeht, bevor sich das Radio wieder automatisch in den Standby-Modus wechselt, wenn der Wecker aktiviert wurde.

Optionen für die Dauer sind: 15, 30, 45, 60, 90 und 120 Minuten.

5. Drehen Sie „SELECT“ (12), um sich durch die Optionen für die Quelle zu bewegen. Bestätigen Sie die Auswahl durch Drücken von „SELECT“ (12).



Die Quelle definiert die Soundquelle für den Wecker.

Optionen für die Quelle sind: „DAB“, „FM“ und „Buzzer“ (Weckton).

Wenn Sie DAB oder UKW ausgewählt haben, werden Sie zusätzlich noch aufgefordert festzulegen, ob der zuletzt wiedergegebene Radiosender oder ein abgespeicherter Radiosender für den Wecker verwendet werden soll.

6. Drehen Sie „SELECT“ (12), um sich durch die Optionen für den Zeitabstand zu bewegen. Bestätigen Sie die Auswahl durch Drücken von „SELECT“ (12).



Der Zeitabstand definiert, an welchen Tagen der Wecker aktiviert wird.

Optionen für den Zeitabstand sind: Daily (täglich), Once (einmalig), Weekends (am Wochenende) und Weekdays (wochentags).

Wenn Sie „Once (einmalig)“ ausgewählt haben, werden Sie zusätzlich noch aufgefordert, das Datum für die Aktivierung des Weckers einzugeben.

7. Drehen Sie „SELECT“ (12) für das Einstellen des Lautstärkepegels. Drücken Sie anschließend „SELECT“ (12).

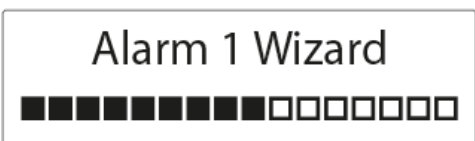

Diese Einstellung definiert den Lautstärkepegel des Weckersounds.

8. Drehen Sie „SELECT“ (12), um Wecker ein oder Wecker aus zu wählen. Bestätigen Sie die Auswahl durch Drücken von „SELECT“ (12).



Bei aktiviertem Wecker wird das entsprechende Weckersymbol (🔔1 für Wecker 1 und 🔔2 für Wecker 2) in der Anzeige angezeigt.

Zur eingestellten Uhrzeit ertönt der Weckersound. Der Lautstärkepegel wird solange schrittweise angehoben, bis der eingestellte Lautstärkepegel erreicht ist.

In der Anzeige blinkt zugleich das entsprechende Weckersymbol.

Ein- und Ausschalten des Weckers im Standby-Modus

1. Drücken Sie im Standby-Modus „ALARM“ (4), um sich durch die Optionen der Weckereinstellung zu bewegen.

Vergleichen Sie hierzu nachstehende Tabelle.

ALARM gedrückt	WECKER 1	WECKER 2
1x	Aus	Aus
2x	Ein	Aus
3x	Aus	Ein
4x	Ein	Ein

2. Drücken Sie „SELECT“ (12) für die Bestätigung der Einstellung.

Bei aktiviertem Wecker wird das entsprechende Weckersymbol (🔔1 für Wecker 1 und 🔔2 für Wecker 2) in der Anzeige angezeigt.

Deaktivierung des ertönenden Weckersounds

Drücken Sie „ON/OFF“ (1) oder „ALARM“ (4), um in den Standby-Modus zu wechseln.

Schlummerfunktion

- Drücken Sie „SLEEP/SNOOZE“ (5), um einen ertönenden Wecksound vorübergehend stummzuschalten.
- Drücken Sie „SLEEP/SNOOZE“ (5), um die Schlummerdauer zu ändern.

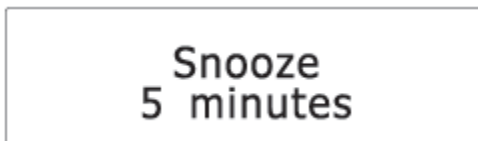

- Die Schlummerdauer kann entsprechend der Auswahl für die Dauer des Wecksounds ausgewählt werden. (Bitte schlagen Sie für weitere Details im Kapitel „Einstellen des Weckers“ nach).

Dauer des Wecksounds	Auswählbare Schlummerdauer
15 min	5, 10 min
30 min	5, 10, 15 min
45 min	5, 10, 15, 30 min
60 min	5, 10, 15, 30 min
90 min	5, 10, 15, 30 min
120 min	5, 10, 15, 30 min

Hinweis: Wenn die verbleibende Weckzeit kürzer ist als 10 Minuten, ist die einzig auswählbare Schlummerdauer 5 Minuten. Wenn die verbleibende Weckzeit kürzer ist als 5 Minuten, ist keine einzige Schlummerdauer auswählbar.

- Während der Schlummerdauer wechselt das Radio wieder in den Standby-Modus. Nach Ablauf der Schlummerdauer ertönt der Wecksound erneut.
- Drücken Sie „ON/OFF“ (1), um den Wecker und die Schlummerdauer zu annullieren.

Schlaf-Funktion

Die Schlaf-Funktion definiert die Zeitdauer, die vergeht, bevor sich das Radio selbstständig abschaltet.

1. Drücken Sie „SLEEP/SNOOZE“ (5) mehrmals für die Auswahl der Schlafdauer, wenn das Radio eingeschaltet ist (Optionen: Aus, 15, 30, 45, 60 und 90 Minuten).

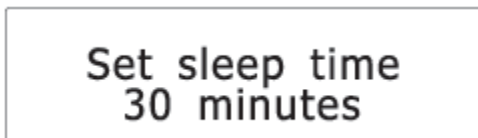

2. Drücken Sie „SELECT“ (12) für die Bestätigung der Auswahl.

Wenn Sie eine Schlafdauer eingestellt haben, erscheint das Schlafsymbol (S) in der Anzeige. Wenn diese Schlafdauer abgelaufen ist, schaltet sich das Radio selbstständig ab.

SYSTEMMENÜ

Um in das Systemmenü zu gelangen:

1. Drücken Sie „MENU“ (3) im UKW- oder DAB-Modus.
2. Drehen Sie „SELECT“ (12) solange, bis Sie „System“ erreichen.

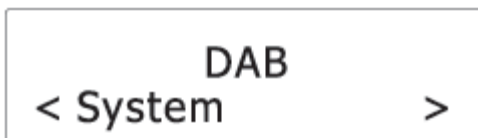

3. Drücken Sie „SELECT“ für die Bestätigung der Auswahl „System“.
4. Drehen Sie „SELECT“ (12), um sich durch nachstehendes Menü zu bewegen.
 - Equaliser (Equalizer)
 - Time (Uhrzeit)
 - Backlight (Hintergrundbeleuchtung)
 - Inactive Standby (Inaktivitäts-Standby)
 - Language (Sprache)
 - Factory Reset (Rücksetzen auf Werkseinstellung)
 - Software Version (Software-Version)

Nachstehend folgen nähere Details über die einzelnen Optionen.

Equaliser (Equalizer)

1. Drücken Sie „SELECT“ (12) für die Bestätigung der Auswahl „Equaliser“.

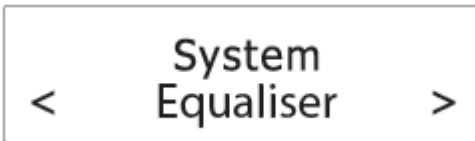

2. Drehen Sie „SELECT“ (12), um sich durch nachstehende EQ-Optionen zu bewegen. Das Sternchen hinter einer Option zeigt die aktuelle Einstellung an.
 - My EQ (benutzerdefinierter EQ) (Bitte schlagen Sie für weitere Details im Kapitel „Benutzerdefinierte EQ-Einstellungen“ nach.)
 - Normal
 - Classic (Klassik)
 - Jazz
 - Pop
 - Rock
 - Speech (Sprache)
3. Drücken Sie „SELECT“ (12) für die Bestätigung der gewählten Option.

Benutzerdefinierte EQ-Einstellungen

1. Wählen Sie „My EQ“ aus. Drehen Sie nun „SELECT“ (12), um zwischen „Treble“ (Höhen) und „Bass“ (Bässe) auszuwählen. Drücken Sie „SELECT“ (12) für die Bestätigung der Auswahl.
2. Drehen Sie „SELECT“ (12), um die Bass/Höhenanhebung bzw. -abschwächung einzustellen. Bestätigen Sie die Auswahl durch Drücken von „SELECT“ (12). Das Sternchen hinter einer Verstärkung/Abschwächung zeigt die aktuelle Einstellung an.

Time (Uhrzeit)

1. Drücken Sie „SELECT“ (12) für die Bestätigung der Auswahl „Time“.

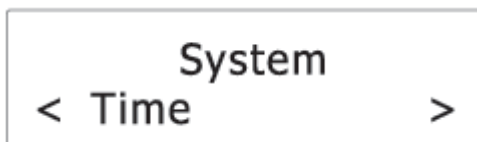

2. Drehen Sie „SELECT“ (12), um sich durch nachstehendes Menü zu bewegen. Das Sternchen hinter einer Option zeigt die aktuelle Einstellung an.
 - Set Time/Date (Datum und Uhrzeit einstellen)
 - Auto Update (Automatische Aktualisierung)
 - Set 12/24 hour (12-/24-Stundenformat einstellen)
 - Set date format (Datumsformat einstellen)

Nachstehend folgen nähere Details über die einzelnen Optionen.

Set Time/Date (Datum und Uhrzeit einstellen)

Bitte schlagen Sie für weitere Details im Kapitel „Einstellen der Uhrzeit“ nach.

Auto Update (Automatische Aktualisierung)

Diese Einstellung definiert, auf welche Weise das Radio Uhrzeit- und Datumsinformationen aktualisiert.

1. Drücken Sie „SELECT“ (12) für die Bestätigung der Auswahl „Auto Update“.
2. Drehen Sie „SELECT“ (12), um sich durch nachstehendes Menü zu bewegen. Das Sternchen hinter einer Option zeigt die aktuelle Einstellung an.
 - Update from „Any“: Aktualisierung von Datum und Uhrzeit über irgendein beliebiges Signal.
 - Update from „DAB“: Aktualisierung von Datum und Uhrzeit über ein DAB-Signal.
 - Update from „FM“: Aktualisierung von Datum und Uhrzeit über ein UKW-Signal.
 - „No update“: Keine Aktualisierung von Datum und Uhrzeit.
3. Drücken Sie „SELECT“ (12) für die Bestätigung der gewählten Option.

Set 12/24 hour (12-/24-Stundenformat einstellen)

1. Drücken Sie „SELECT“ (12) für die Bestätigung der Auswahl „Set 12/24 hour“.
2. Drehen Sie „SELECT“ (12), um sich durch nachstehende Zeitformat-Optionen zu bewegen. Das Sternchen hinter einer Option zeigt die aktuelle Einstellung an.
 - 12: Anzeige der Zeit im 12-Stunden-Format.
 - 24: Anzeige der Zeit im 24-Stunden-Format.
3. Drücken Sie „SELECT“ (12) für die Bestätigung der gewählten Option.

Set date format (Datumsformat einstellen)

1. Drücken Sie „SELECT“ (12) für die Bestätigung der Auswahl „Set date format“.
2. Drehen Sie „SELECT“ (12), um sich durch nachstehende Datumsformat-Optionen zu bewegen. Das Sternchen hinter einer Option zeigt die aktuelle Einstellung an.
 - dd-mm-yyyy (tt-mm-jjjj)
 - mm-dd-yyyy (mm-tt-jjjj)
3. Drücken Sie „SELECT“ (12) für die Bestätigung der gewählten Option.

Backlight (Hintergrundbeleuchtung)

1. Drücken Sie „SELECT“ (12) für die Bestätigung der Auswahl „Backlight“.



2. Drehen Sie „SELECT“ (12), um sich durch nachstehendes Menü zu bewegen. Das Sternchen hinter einer Option zeigt die aktuelle Einstellung an.
 - Timeout (Zeitgesteuert)
 - On level (voll)
 - Dim level (gedimmt)

Nachstehend folgen nähere Details über die einzelnen Optionen.

Timeout (Zeitgesteuert)

Diese Einstellung definiert die Zeitdauer, die vergeht, bis die Hintergrundbeleuchtung gedimmt wird.

1. Drücken Sie „SELECT“ (12) für die Bestätigung der Auswahl „Timeout“.
2. Drehen Sie „SELECT“ (12), um sich durch die Zeitsteuerung-Optionen (in Sekunden) zu bewegen. Das Sternchen hinter einer Option zeigt die aktuelle Einstellung an.
 - On (Die Hintergrundbeleuchtung wird nicht gedimmt)
 - 10 sec (10 s)
 - 20 sec (10 s)
 - 30 sec (10 s)
 - 45 sec (10 s)
 - 60 sec (10 s)
 - 90 sec (10 s)
 - 120 sec (10 s)
 - 180 sec (10 s)
3. Drücken Sie „SELECT“ (12) für die Bestätigung der gewählten Option.

On level (voll)

Diese Einstellung definiert die Helligkeit der eingeschalteten Hintergrundbeleuchtung.

1. Drücken Sie „SELECT“ (12) für die Bestätigung der Auswahl „On level“.
2. Drehen Sie „SELECT“ (12), um sich durch nachstehende Helligkeit-Optionen zu bewegen. Das Sternchen hinter einer Option zeigt die aktuelle Einstellung an.
 - Low (Schwach)
 - Mid (Mittel)
 - High (Hoch)

3. Drücken Sie „SELECT“ (12) für die Bestätigung der gewählten Option.

Dim level (gedimmt)

Diese Einstellung definiert die Helligkeit der gediminten Hintergrundbeleuchtung.

1. Drücken Sie „SELECT“ (12) für die Bestätigung der Auswahl „Dim level“.
2. Drehen Sie „SELECT“ (12), um sich durch nachstehende Helligkeit-Optionen zu bewegen. Das Sternchen hinter einer Option zeigt die aktuelle Einstellung an.
 - Low (Schwach)
 - Mid (Mittel)
 - High (Hoch)
3. Drücken Sie „SELECT“ (12) für die Bestätigung der gewählten Option.

Inactive Standby (Inaktivitäts-Standby)

Diese Einstellung definiert die Zeitdauer, die vergeht, bevor sich das Radio selbsttätig abschaltet.

1. Drücken Sie „SELECT“ (12) für die Bestätigung der Auswahl „Inactive Standby“.

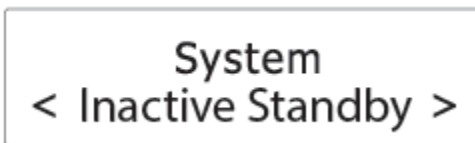

2. Drehen Sie „SELECT“ (12), um sich durch nachstehende Zeit-Optionen zu bewegen. Das Sternchen hinter einer Option zeigt die aktuelle Einstellung an.
 - Aus
 - 2 hour (2 Stunden)
 - 4 hour (2 Stunden)
 - 5 hour (2 Stunden)
 - 6 hour (2 Stunden)
3. Drücken Sie „SELECT“ (12) für die Bestätigung der gewählten Option.

Language (Sprache)

Diese Einstellung definiert die Sprache, die in den Menüs verwendet wird.

1. Drücken Sie „SELECT“ „SELECT“ (12) für die Bestätigung der Auswahl „Language“.

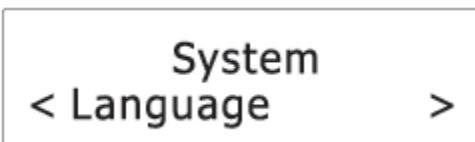

2. Drehen Sie „SELECT“ (12), um sich durch nachstehende Sprach-Optionen zu bewegen. Das Sternchen hinter einer Option zeigt die aktuelle Einstellung an.
 - Deutsch
 - Français (Französisch)
 - Deutsch
 - Italiano (Italienisch)
3. Drücken Sie „SELECT“ (12) für die Bestätigung der gewählten Option.

Factory Reset (Rücksetzen auf Werkseinstellung)

Diese Einstellung löscht alle benutzerdefinierten Einstellungen und ersetzt diese mit den ursprünglichen Werkseinstellungen.

1. Drücken Sie „SELECT“ (12) für die Bestätigung der Auswahl „Factory Reset“ .

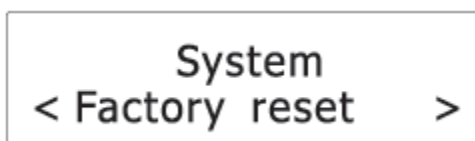

2. Drehen Sie „SELECT“ (12) für die Auswahl von „Yes“ (Ja). Bestätigen Sie das Zurücksetzen auf Werkseinstellungen anschließend durch Drücken von „SELECT“ (12).

Hinweis: Alle Radiosender und Einstellungen werden gelöscht.

Software Version (Software-Version)

Diese Option zeigt die gegenwärtig verwendete Software-Version an.

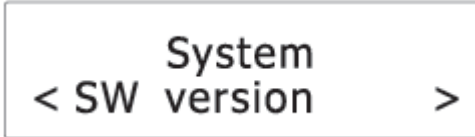

AUFLADEN EXTERNER GERÄTE

Verbinden Sie ein externes Gerät (z.B. Smartphone, MP3-Player) über ein USB-Kabel (nicht im Lieferumfang) mit dem USB-Port auf der Rückseite des Radios, um das externe Gerät auszuladen. Das Radio hat hierbei keinen Zugriff auf die Inhalte des so angeschlossenen externen Geräts.

Wartung und Pflege

- Reinigen Sie das Radio mit einem weichen, angefeuchteten Lappen. Lassen Sie nach der Reinigung alle Teile vollständig trocknen.
- Verwenden Sie keine aggressiven Reiniger, Bürsten mit Nylon-Borsten, scharfe oder metallische Reinigungswerkzeuge, Messer, harte Schaber usw. Durch sie könnte die Oberfläche des Radios beschädigt werden.
- Tauchen Sie das Radio nicht in Wasser. Achten Sie darauf, dass kein Wasser in das Innere des Radiogehäuses gelangen kann.

Lagerung

- Ziehen Sie das Netzteil ab. Reinigen Sie das Radio, bevor Sie es einlagern.
- Lagern Sie das Radio immer an einem sauberen und trockenen Platz.

TECHNISCHE DATEN

Tunerbereich:	UKW: 87,50 - 108,00 MHz DAB: 174,928 - 239,200 MHz
Anzahl der speicherbaren Radiosender:	10 (UKW), 10 (DAB)
Steckernetzteil:	Eingang: 100 - 240 V AC, 50/60 Hz Ausgang: 5 V DC/1,5 A

IMPORTEUR

Wörlein GmbH	Tel.: +49 9103 71 67 0
Gewerbestr. 12	Fax: +49 9103 71 67 12
D 90556 Cadolzburg	E-Mail: service@woerlein.com
Deutschland	Web: www.woerlein.com

Technische Änderungen und Druckfehler vorbehalten
 Urheberrecht liegt bei Woerlein GmbH, 90556 Cadolzburg, www.woerlein.com
 Vervielfältigung nur mit ausdrücklicher Genehmigung der Woerlein GmbH



ENVIRONMENTAL PROTECTION



Do not dispose of this product with the normal household waste at the end of its life cycle. Return it to a collection point for the recycling of electrical and electronic devices. This is indicated by the symbol on the product, user manual or packaging.

The materials are reusable according to their markings. By reusing, recycling or other forms of utilization of old devices you make an important contribution to the protection of our environment.

Please contact your local authorities for details about collection points.

	WARNING Risk of electric shock Do not open!	
Caution: To reduce the risk of electric shock, do not remove the cover (or back). There are no user serviceable parts inside. Refer servicing to qualified service personnel.		



This symbol indicates the presence of dangerous voltage inside the enclosure, sufficient enough to cause electric shock.



This symbol indicates the presence of important operating and maintenance instructions for the device.

Safety, Environmental and Setup Instructions

- Use the device in dry indoor environments only.
- Protect the device from humidity.
- Do not open the device. **RISK OF ELECTRIC SHOCK!** Refer opening and servicing to qualified personnel.
- Connect this device to a properly installed and earthed wall outlet only. Make sure the mains voltage corresponds with the specifications on the rating plate.
- Make sure the mains cable stays dry during operation. Do not pinch or damage the mains cable in any way.
- A damaged mains cable or plug must immediately be replaced by an authorized service center.
- In case of lightning, immediately disconnect the device from the mains supply.
- Children should be supervised by parents when using the device.
- Clean the device with a dry cloth only.
Do NOT use CLEANING AGENTS or ABRASIVE CLOTHS!
- Do not expose the device to direct sunlight or other heat sources.
- Install the device at a location with sufficient ventilation in order to prevent heat accumulation.
- Do not cover the ventilation openings!
- Install the device at a safe and vibration-free location.
- Install the device as far away as possible from computers and microwave units; otherwise radio reception may be disturbed.
- Do not open or repair the enclosure. It is not safe to do so and will void your warranty. Repairs only by authorized service/ customer center.
- Only use mercury and cadmium-free batteries.
- Used batteries are hazardous waste and NOT to be disposed of with the household waste!!!
Return the batteries to your dealer or to collection points in your community.
- Keep batteries away from children. Children might swallow batteries.
Contact a physician immediately if a battery was swallowed.
- Check your batteries regularly to avoid battery leakage.
- Batteries shall not be exposed to excessive heat such as sunshine, fire or the like.
- CAUTION: Danger of explosion if battery is incorrectly replaced
Replace only with the same or equivalent type



Used batteries are hazardous waste and NOT to be disposed of with the household waste! As a consumer you are legally obligated to return all batteries for environmentally responsible recycling - no matter whether or not the batteries contain harmful substances *).

Return batteries free of charge to public collection points in your community or to shops selling batteries of the respective kind.

Only return fully discharged batteries.

*) marked Cd = cadmium, Hg = mercury, Pb = lead

LOCATIONS OF CONTROLS

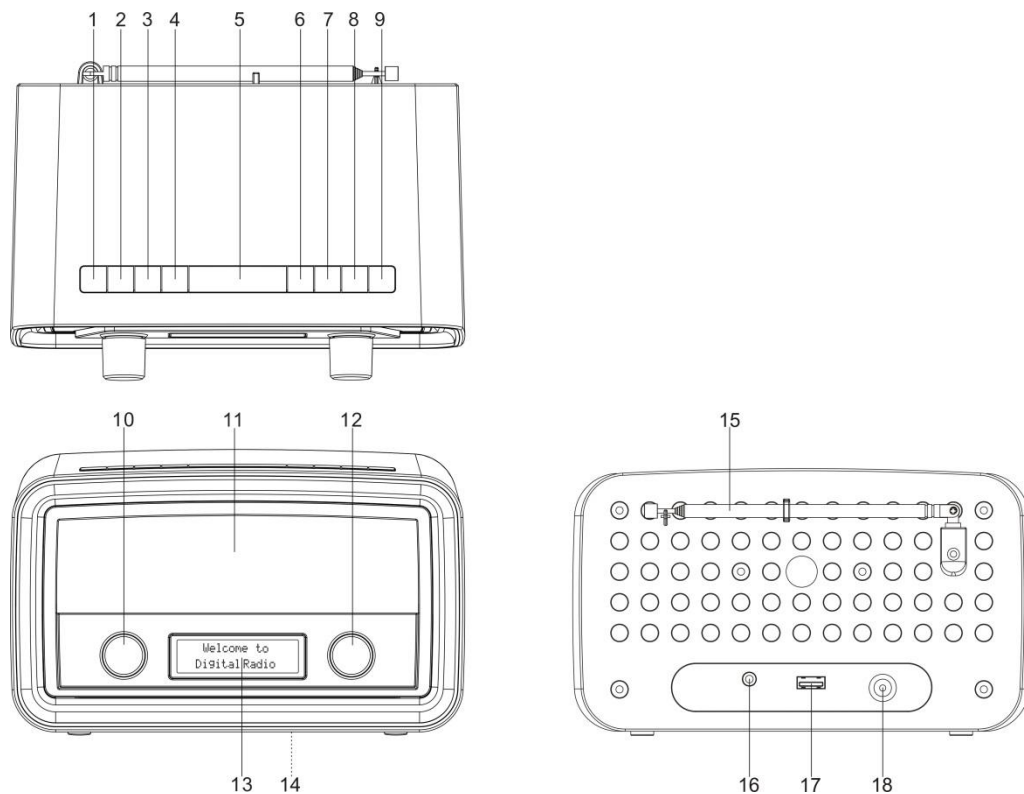

- 1. ON/OFF: Selects between “On” mode and “Standby” mode (showing clock and date). Cancels sleep function and a sounding alarm.
- 2. SOURCE: Selects between DAB and FM audio sources.
- 3. MENU: Shows menus of the current mode.
- 4. ALARM: Enters alarm wizard or cancels the alarm (when it sounds), and cycles through alarm on/off settings in standby mode.
- 5. SLEEP/SNOOZE: When the radio is playing, selects duration before the radio automatically switches itself to standby mode. When the alarm sounds, activates the snooze function.
- 6. INFO: Cycles through information screens
- 7. BACK: Returns to the previous screen.
- 8. PRESET: Selects a preset station.
- 9. SCAN: In DAB mode, searches all available stations. In FM mode, searches the next available station.
- 10. VOLUME: Rotate the knob to control the volume.
- 11. Speakers
- 12. SELECT: In DAB mode, rotate to select a DAB station. In FM mode, rotate to tune FM frequency. In menus, rotate to cycle through the options. Press the knob to confirm a selection.
- 13. Display
- 14. Rating label
- 15. Antenna
- 16. Headphone jack
- 17. USB jack For external device charging
- 18. DC IN jack: Connects the power adapter.

GETTING STARTED

Connect to power

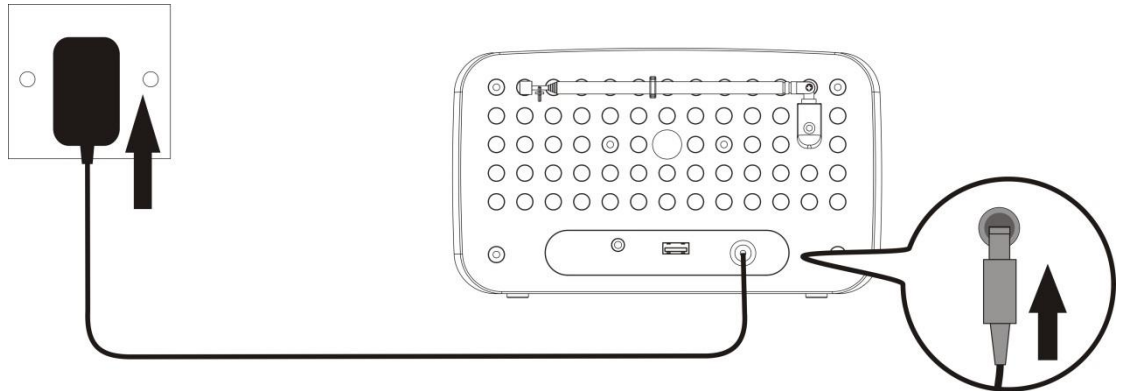

1. Before operation, please make sure that the voltage mentioned on the power supply is same as the voltage of your local area.
2. Connect the cord of the power adapter to the “DC IN” jack of the radio.
3. Connect the plug of the power adapter to a wall socket.
The radio is powered and in standby mode when you see the display is switched on.

Turning on or off

1. Press „ON/OFF” (1) in standby mode to turn the radio on.
2. Press „ON/OFF” (1) when the radio is turned on to switch it to standby mode. The time and date show on the display in standby mode.

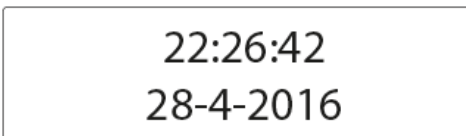

To completely disconnect the radio from power, remove the plug of the power adapter from the wall socket.

Setting the clock

The date and time of the radio is automatically set once it receives radio broadcast signals (and when such info is available). You may also set the date and time through the setting menu. To do so:

1. Press “ON/OFF” (1) to turn the radio on.
2. Press „MENU” (3) once.
3. Rotate “SELECT” (12) until you see “System” on the display and then press “SELECT” (12).

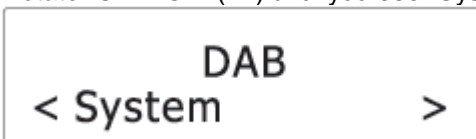

4. Rotate “SELECT” (12) until you see “Time” on the display and then press “SELECT” (12).

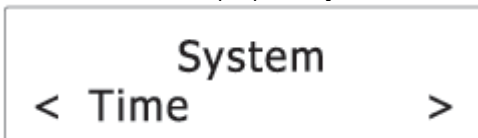

5. Rotate “SELECT” (12) until you see “Set Time/Date” on the display and then press “SELECT” (12).

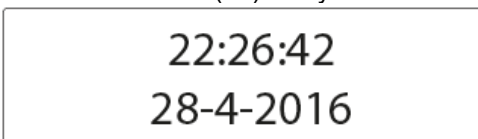

6. Rotate “SELECT” (12) to set hour time and then press “SELECT” (12) to confirm.
7. Repeat step 6 to continue setting minute time, date, month and year.

For more date and time settings, see chapter “Time”.

Using the antenna

Using the antenna can improve signal reception.

1. Pull the antenna upward.
2. Extend the antenna by pulling at its end.
3. If necessary, adjust the position of the antenna for best reception.

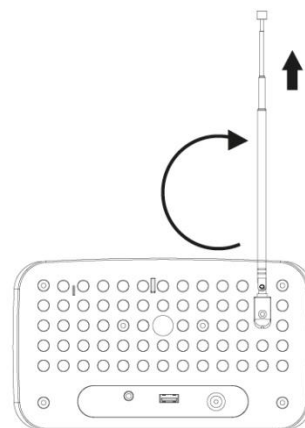

Controlling the volume

- Rotate "VOLUME" (10) to the right to increase and to the left to decrease the volume.



LISTENING TO DAB BROADCASTS

Selecting DAB mode

1. Press „ON/OFF” (1) to turn the radio on.
2. Press "SOURCE" (2) to select DAB mode.



Scanning for DAB stations

The first time you use the radio, or if the station list is empty, the radio automatically performs a station search. You may also perform a station search manually. To do so:

- In DAB mode, press "SCAN" (9) to activate the automatic station search. The radio automatically stores radio stations with sufficient signal strength. After the search is complete, the first stored station is broadcast automatically.



Tuning to a DAB station

1. In DAB mode, rotate "SELECT" (12) to cycle through the DAB stations in the station list.

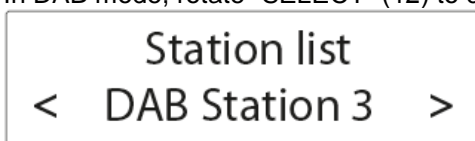

2. Press "SELECT" (12) to tune to the selected DAB station.

Storing preset stations

You can store up to 10 DAB stations as preset stations.

1. Tune to a DAB station.
2. Press and hold "PRESET" (8) until "Preset Store" shows on the display.
3. Rotate "SELECT" (12) to select a preset number.



4. Press "SELECT" (12) to confirm.
The DAB station is stored with the selected preset number.
Repeat steps 1-4 to store more preset stations.
5. To tune to a preset station, press "PRESET" (8) once, then rotate "SELECT" (12) to cycle through the list of preset stations and then press "SELECT" (12) to confirm the selection.

To change the DAB station assigned to a preset number, repeat steps 1 to 4 above to overwrite the existing DAB station.

Displaying DAB information

Press "INFO" (6) (repeatedly to cycle through the following information (if available)).

- Dynamic label segment (DLS)
- Signal strength
- Program type (PTY)
- Ensemble name
- Frequency
- Signal error rate
- Bitrate codec
- Time
- Date

Using the DAB menus

1. In DAB mode, press to access the DAB menus.
2. Rotate "SELECT" (12) to cycle through the below options.
 - "Full scan"
 - "Manual tune"
 - "DRC"
 - "Prune"
 - "System"

See below for details of each option.

Full scan

Full scan is used to perform a wide range search for DAB stations.

- Press "SELECT" (12) to start scanning for available DAB stations. After the scanning is complete, the first detected station is broadcast automatically.

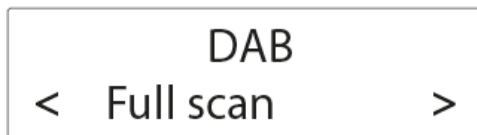

Manual tune

1. Press "SELECT" (12) to confirm the selection "Manual tune".

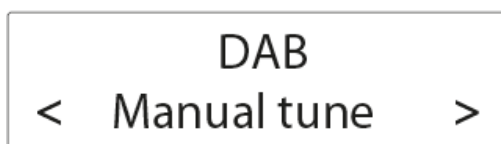

2. Rotate "SELECT" (12) to tune the frequency manually and confirm the selected frequency by pressing "SELECT" (12).

Range Control

DRC adds or removes a degree of compensation for the differences in the dynamic range between radio stations.

1. Press "SELECT" (12) to confirm the selection "DRC".
2. Rotate "SELECT" (12) to cycle through the below options. The asterisk behind the option indicates the current setting.
 - "DRC off": No compensation applied.
 - "DRC low": Medium compensation applied.
 - "DRC high": Maximum compensation applied.
3. Press "SELECT" (12) to confirm the selected option.

Prune

This feature removes any stations that are in the list but have no service in your area.

1. Press "SELECT" (12) to confirm the selection "Prune".
2. Rotate "SELECT" (12) to cycle through the below options.
 - "No": Return to the previous menu.
 - "Yes": Remove invalid stations from the station list.
3. Press "SELECT" (12) to confirm the selected option.

System

See chapter "System menu" for details.

LISTENING TO FM BROADCASTS

Selecting FM mode

1. Press „ON/OFF" (1) to turn the radio on.
2. Press "SOURCE" (2) to select FM mode.



Scanning for FM stations

- In FM mode, press "SCAN" (9) or "SELECT" (12) to activate the automatic search for the next available FM station.

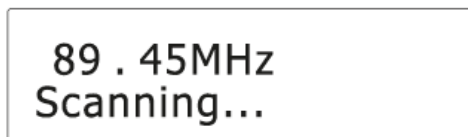

- After a strong FM radio station is detected, the search stops, and the FM radio station is broadcast.

Tuning the FM frequency

- In FM mode, rotate "SELECT" (12) to tune up or down the frequency.
- Once you have tuned up or down the frequency, press "SCAN" or "SELECT" (12) to activate the automatic search for the next available FM station in the selected tune up or down direction.

Storing preset stations

You can store up to 10 FM stations as preset stations.

1. Tune to an FM station.
2. Press and hold "PRESET" (8) until "Preset Store" shows on the display.
3. Rotate "SELECT" (12) to select a preset number.
4. Press "SELECT" (12) to confirm.
5. The FM station is stored with the selected preset number.
Repeat steps 1-4 to store more preset stations.

To tune to a preset station, press "PRESET" (12) once, then rotate "SELECT" (12) to cycle through the list of preset stations and then press "SELECT" (12) to confirm the selection.

Displaying RDS information

Radio Data System (RDS) is a service that allows FM stations to transmit additional information. When you tune to an FM radio station that transmits RDS signals, the station name is displayed.

Press "INFO" (6) repeatedly to cycle through the following RDS information (if available).

- Radio text
- Program type (such as NEWS, SPORT, POP M)
- Program service
- Mono/Stereo
- Time
- Date

Using the FM menu

1. In FM mode, press "MENU" (3) to access the FM menus.
2. Rotate "SELECT" (12) to cycle through the below options.
 - Scan setting
 - System

See below for details of each option.

Scan setting

1. Press "SELECT" (12) to confirm the selection "Scan setting".

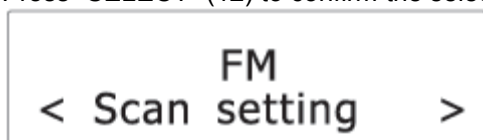

2. Rotate "SELECT" (12) to cycle through the below options.
 - "Strong stations only": Search for strong stations only.
 - "All stations": Search for all stations regardless of the signal strength.
3. Press "SELECT" (12) to confirm the selected option.

System

See chapter "System menu" for details.

USING THE ALARMS

Setting alarms

The radio lets you have 2 alarm settings.

To set the alarm:

1. Press "ON/OFF" (1) to turn the radio on, press "ALARM" (4) to select between Alarm 1 and Alarm 2 and then press "SELECT" (12) to confirm the selection.



2. Rotate "SELECT" (12) to set the hour time of the alarm and then press "SELECT" (12).

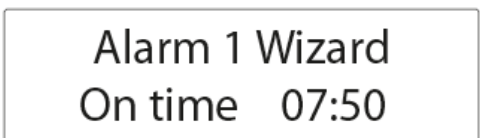

3. Rotate "SELECT" (12) to set the minute time of the alarm and then press "SELECT" (12).
4. Rotate "SELECT" (12) to cycle through the duration options and then press "SELECT" (12) to confirm the selection.



The duration defines the time before the radio returns to standby mode if the alarm is not deactivated.
Duration options: 15, 30, 45, 60, 90 and 120 minutes.

- Rotate "SELECT" (12) to cycle through the source options and then press "SELECT" (12) to confirm the selection.



The source defines the sound source of the alarm.
Source options: "DAB", "FM" and "Buzzer".

If DAB or FM is selected, you will also be prompted to select the last played station or one of the preset stations (if set) as the alarm.

- Rotate "SELECT" (12) to cycle through the interval options and then press "SELECT" (12) to confirm the selection.



The interval defines on which days the alarm is active.
Interval options: Daily, Once, Weekends and Weekdays.

If "Once" is selected, you will also be prompted to set a specific date.

- Rotate "SELECT" (12) to adjust the volume level and then press "SELECT" (12).



This setting defines the sound volume of the alarm.

- Rotate "SELECT" (12) to select alarm on or off and then press "SELECT" (12) to confirm the selection.

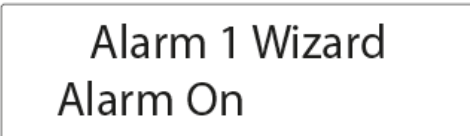

When the alarm setting is active, the corresponding alarm icon (🔔1 for Alarm 1 and 🔔2 for Alarm 2) will show on the display.

At the set time, the alarm will sound. The volume will increase gradually until it reaches the set volume level. The corresponding alarm icon will also flash on the display.

Turning the alarms on or off in standby mode

- In standby mode, press "ALARM" repeatedly to cycle through the alarm on or off settings. See the table below for details.

Pressing ALARM	Alarm 1	Alarm 2
1x	Off	Off
2x	On	Off
3x	Off	On
4x	On	On

- Press "SELECT" (12) to confirm the setting.

When the alarm setting is active, the corresponding alarm icon (🔔1 for Alarm 1 and 🔔2 for Alarm 2) will show on the display.

Deactivating a sounding alarm

Press „ON/OFF” (1) or “ALARM” (4) to switch the radio to standby mode.

Snooze

- To temporarily silence a sounding alarm, press “SLEEP/SNOOZE” (5).
- To change the snooze period, press “SLEEP/SNOOZE” (5) repeatedly.

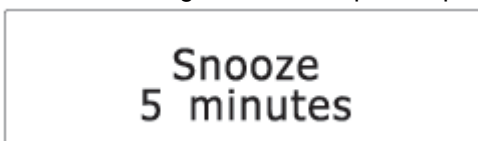

- The snooze period can be selected according to the duration of the alarm (see chapter “Setting alarms”).

Duration of alarms	Selectable snooze periods
15 min	5, 10 min
30 min	5, 10, 15 min
45 min	5, 10, 15, 30 min
60 min	5, 10, 15, 30 min
90 min	5, 10, 15, 30 min
120 min	5, 10, 15, 30 min

Note: If the remaining duration of the alarms is shorter than 10 minutes, the only selectable snooze period is 5 minutes. If the remaining duration is shorter than 5 minutes, the snoozer period cannot be set.

- The radio will return to standby mode during the snooze period. The alarm will sound again when the snooze period is over.
- To cancel the snooze period and the alarm, press “ON/OFF” (1).

Sleep

This sleep function defines the duration of time before the radio switches itself off automatically.

1. When the radio is switched on, press “SLEEP/SNOOZE” (5) repeatedly to select a sleep period (Options: Off, 15, 30, 45, 60 and 90 minutes).



2. Press “SELECT” (12) to confirm the selection.

Once a sleep period is set, the sleep icon (S) will show on the display. The radio will automatically switch off when the sleep period is over.

SYSTEM MENU

To access the system menu:

1. Press „MENU” (3) in DAB or FM mode.
2. Rotate “SELECT” (12) to cycle through the options until you see “System”.



3. Press “SELECT” (12) to confirm the selection “System”.
4. Rotate “SELECT” (12) to cycle through the below options.
 - Equaliser
 - Time
 - Backlight
 - Inactive Standby
 - Language
 - Factory Reset
 - Software Version

See below for details of each option.

Equaliser

1. Press "SELECT" (12) to confirm the selection "Equaliser".

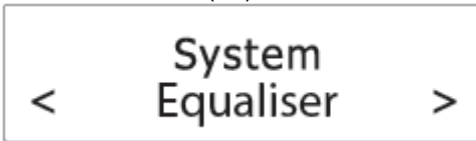

2. Rotate "SELECT" (12) to cycle through the below equalizer options. The asterisk behind the option indicates the current setting.

- My EQ (see chapter "Setting My EQ")
- Normal
- Classic
- Jazz
- Pop
- Rock
- Speech

3. Press "SELECT" (12) to confirm the selected option.

Setting My EQ

1. After "My EQ" has been selected, rotate "SELECT" (12) to select between "Treble" and "Bass". Press "SELECT" (12) to confirm the selection.
2. Rotate "SELECT" (12) to adjust the treble or bass level and then press "SELECT" (12) to confirm the settings. The asterisk behind the level indicates the current setting.

Time

1. Press "SELECT" (12) to confirm the selection "Time".

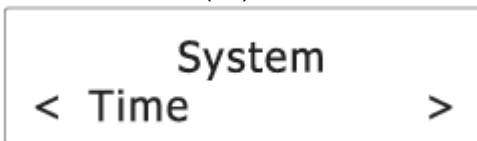

2. Rotate "SELECT" (12) to cycle through the below options. The asterisk behind the option indicates the current setting.
 - Set Time/Date
 - Auto Update
 - Set 12/24 hour
 - Set date format

See below for details of each option.

Set Time/Date

See chapter "Setting the clock".

Auto Update

This setting defines how the radio updates the time and date information.

1. Press "SELECT" (12) to confirm the selection "Auto Update".
2. Rotate "SELECT" (12) to cycle through the below options. The asterisk behind the option indicates the current setting.
 - Update from "Any": Update the time and date from any available signals.
 - Update from "DAB": Update the time and date from DAB signals.
 - Update from "FM": Update the time and date from FM signals.
 - "No update": Do not update the time and date.
3. Press "SELECT" (12) to confirm the selected option.

Set 12/24 hour

1. Press "SELECT" (12) to confirm the selection "Set 12/24 hour".
2. Rotate "SELECT" (12) to cycle through the below time format options. The asterisk behind the option indicates the current setting.
 - 12: Show the time in 12-hour format.
 - 24: Show the time in 24-hour format.
3. Press "SELECT" (12) to confirm the selected option.

Set date format

1. Press "SELECT" (12) to confirm the selection "Set date format".
2. Rotate "SELECT" (12) to cycle through the below date format options. The asterisk behind the option indicates the current setting.
 - dd-mm-yyyy
 - mm-dd-yyyy
3. Press "SELECT" (12) to confirm the selected option.

Backlight

1. Press "SELECT" (12) to confirm the selection "Backlight".



2. Rotate "SELECT" (12) to cycle through the below options. The asterisk behind the option indicates the current setting.
 - Timeout
 - On level
 - Dim level

See below for details of each option.

Timeout

This setting defines the duration of the backlight before it is dimmed.

1. Press "SELECT" (12) to confirm the selection "Timeout".
2. Rotate "SELECT" (12) to cycle through the below timeout options (in seconds). The asterisk behind the option indicates the current setting.
 - On (the backlight does not dim)
 - 10 sec
 - 20 sec
 - 30 sec
 - 45 sec
 - 60 sec
 - 90 sec
 - 120 sec
 - 180 sec
3. Press "SELECT" (12) to confirm the selected option.

On level

This setting defines the brightness level when the backlight is switched on.

1. Press "SELECT" (12) to confirm the selection "On level".
2. Rotate "SELECT" (12) to cycle through the below brightness levels. The asterisk behind the option indicates the current setting.
 - Low
 - Mid
 - High
3. Press "SELECT" (12) to confirm the selected option.

Dim level

This setting defines the brightness level when the backlight is dimmed.

1. Press "SELECT" (12) to confirm the selection "Dim level".
2. Rotate "SELECT" (12) to cycle through the below brightness levels. The asterisk behind the option indicates the current setting.
 - Low
 - Mid
 - High
3. Press "SELECT" (12) to confirm the selected option.

Inactive Standby

This setting defines the duration of time before the radio switches itself off automatically.

1. Press "SELECT" (12) to confirm the selection "Inactive Standby".



2. Rotate "SELECT" (12) to cycle through the below time options. The asterisk behind the option indicates the current setting.
 - Off
 - 2 hour
 - 4 hour
 - 5 hour
 - 6 hour
3. Press "SELECT" (12) to confirm the selected option.

Language

This setting defines the language used in the menus.

1. Press "SELECT" (12) to confirm the selection "Language".

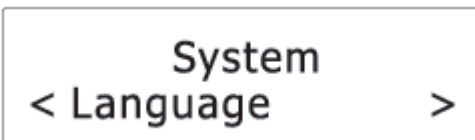

2. Rotate "SELECT" (12) to cycle through the below language options. The asterisk behind the option indicates the current setting.
 - English
 - Français (French)
 - Deutsch (German)
 - Italiano (Italian)
3. Press "SELECT" (12) to confirm the selected option.

Factory Reset

This setting clears all user-defined settings and replaces them with the original default settings.

1. Press "SELECT" (12) to confirm the selection "Factory Reset".

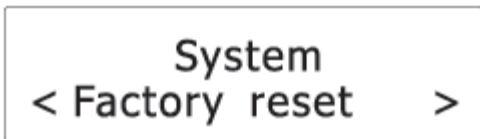

2. Rotate "SELECT" (12) to select "Yes" and then press "SELECT" (12) to confirm factory reset.

Note: All stations and setting will be lost.

Software Version

This option displays the current software version.

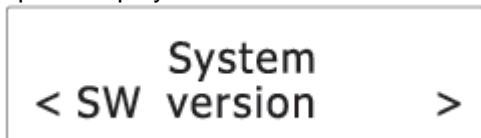

CHARGING EXTERNAL DEVICE

Connect an external device (e.g. smartphone, mp3 player) via a USB cable (not provided) to the USB jack on the back of the radio for charging. The radio cannot access the contents in the connected external device.

Care and maintenance

- Clean the radio with a soft damp cloth and let all parts dry completely after cleaning.
- Do not use any aggressive cleaners, brushes with nylon bristles, sharp or metallic cleaning utensils, knives, hard scrapers and the like. They could damage the surfaces of the radio.
- Do not immerse the radio in water and do not let water getting into the housing of the radio.

Storage

- Unplug the power adapter and clean the radio before storage.
- Always store the radio in a dry and clean place.

SPECIFICATIONS

Tuner Range:	FM: 87.50 – 108.00 MHz DAB: 174.928 - 239.200 MHz
Number of preset radio stations:	10 (FM), 10 (DAB)
AC power adaptor:	Input: AC 100-240 V, 50/60Hz Output: DC 5 V 1.5A

IMPORTER

Wörlein GmbH	Tel.:	+49 9103 71 67 0
Gewerbestr. 12	Fax.:	+49 9103 71 67 12
D 90556 Cadolzburg	Email:	service@woerlein.com
Germany	Web:	www.woerlein.com

Technische Änderungen und Druckfehler vorbehalten
 Copyright by Woerlein GmbH, 90556 Cadolzburg, www.woerlein.com
 Vervielfältigung nur mit ausdrücklicher Genehmigung der Woerlein GmbH

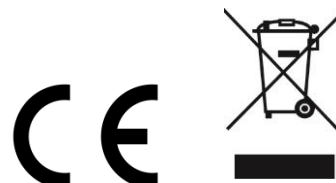

PROTECTION DE L'ENVIRONNEMENT



Ne jetez pas ce produit avec les ordures ménagères lorsqu'il est usagé. Retournez-le à un point de collecte pour le recyclage des appareils électriques et électroniques. Cette recommandation est indiquée par le symbole sur le produit, le mode d'emploi ou l'emballage.

Les composants sont réutilisables en fonction de leur marquage. En réutilisant, recyclant ou employant autrement les vieux appareils, vous contribuerez de façon significative à la protection de notre environnement.

Veuillez contacter vos collectivités locales pour vous renseigner sur les points de collecte.

	ATTENTION Risque d'électrocution Ne pas ouvrir!	
Attention!: Pour réduire le risque d'électrocution, ne retirez pas le couvercle (ou l'arrière). L'utilisateur ne peut entretenir aucune pièce à l'intérieur. Confiez l'entretien à un personnel qualifié.		



Ce symbole indique la présence d'une tension dangereuse à l'intérieur de l'appareil, qui est suffisante pour provoquer un choc électrique.



Ce symbole indique la présence de consignes importantes de fonctionnement et d'entretien de pour l'appareil.

Consignes de sécurité, d'environnement et d'installation

- N'utilisez l'appareil qu'à l'intérieur dans un lieu sec
- Protégez l'appareil contre l'humidité
- N'ouvrez pas l'appareil **RISQUE D'ELECTROCUTION !** Faites effectuer l'ouverture et l'entretien par un personnel qualifié
- Ne connectez cet appareil qu'à une prise murale correctement installée et reliée à la terre Assurez-vous que la tension principale corresponde aux recommandations de la plaque d'indice
- Assurez-vous que le câble d'alimentation reste au sec pendant le fonctionnement. Ne pincez pas le câble et ne l'endommagez d'aucune façon
- Un câble de réseau ou une prise abimés doivent être immédiatement remplacés par un centre agréé.
- En cas de tonnerre, débranchez immédiatement l'appareil de l'alimentation.
- Les enfants doivent être surveillés par leurs parents lorsqu'ils utilisent l'appareil.
- Ne nettoyez l'appareil qu'avec un tissu sec.
N'utilisez PAS de PRODUITS DETERGENTS ou de CHIFFONS ABRASIFS !
- N'exposez pas l'appareil à la lumière directe du soleil ou toute autre source de chaleur
- Installez l'appareil dans un emplacement suffisamment ventilé pour éviter une accumulation de chaleur.
- Ne recouvrez pas les grilles d'aération !
- Installez l'appareil dans un emplacement sécurisé et sans vibrations.
- Ne pas installer l'appareil à proximité d'ordinateurs et fours à micro-ondes; sinon la réception de radio pourrait être perturbée.
- Ne pas ouvrir ou réparer l'appareil. Cela est dangereux et annulerait la garantie. La réparation doit être uniquement effectuée que par un centre de réparations / service agréé.
- N'utilisez que des piles au mercure et sans cadmium.
- Les piles usagées sont des déchets dangereux et ne doivent PAS être jetées avec les ordures ménagères !!! Ramenez les piles à votre point de vente ou aux points de collecte de votre ville.
- Eloignez les piles des enfants. Les enfants pourraient avaler les piles. En cas d'ingestion d'une pile, contactez immédiatement un médecin.
- Vérifiez régulièrement vos piles pour éviter les fuites.
- Las baterías no deberán estar expuestas a un calor excesivo como el sol, el fuego o similares.
- PRECAUCIÓN: Peligro de explosión si la batería se sustituye incorrectamente
Reemplace sólo con el mismo tipo o equivalente



Les piles usages sont des déchets dangereux et ne doivent PAS être jetées avec les ordures ménagères ! La loi impose aux consommateurs de disposer de toutes les piles pour un recyclage écologique – et ce que les piles soient de contenance dangereuse ou pas*).

U kunt batterijen gratis terugbrengen naar openbare inzamelingspunten in uw gemeente of bij winkels die de betreffende soort batterijen verkopen.

Alleen volledig lege batterijen.

*) met de markering Cd = cadmium, Hg = kwik, Pb = lood

EMPLACEMENT DES COMMANDES

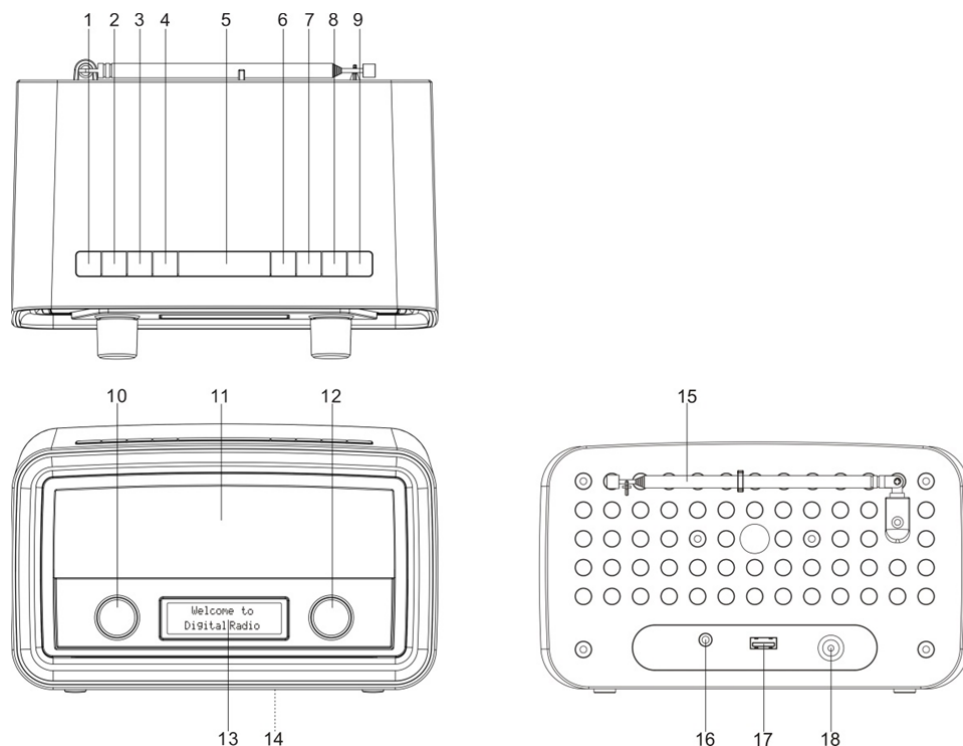

- | | | |
|-----|-----------------------------------------|----------------------------------------------------------------------------------------------------------------------------------------------------------------------------------------------------------|
| 1. | ALLUMER/ÉTEINDRE : | sélectionner le mode « Allumer » ou « Veille » (afficher l'heure et la date). Arrêter la fonction Sommeil et la sonnerie de l'alarme. |
| 2. | SOURCE : | sélectionner la source audio DAB ou FM. |
| 3. | MENU : | afficher le menu du mode actif. |
| 4. | ALARME : | accéder à l'assistant d'alarme ou arrêter la sonnerie de l'alarme ; activer ou désactiver l'alarme en mode veille. |
| 5. | SOMMEIL/REPORT D'ALARME : | la radio en marche, sélectionner le compte à rebours au bout duquel la radio passe automatiquement en veille. Lorsque l'alarme retentit, active la fonction Report d'alarme. |
| 6. | INFO : | parcourir les informations qui défilent à l'écran |
| 7. | Retour : | retourner à l'écran précédent. |
| 8. | PRÉRÉGLAGE : | sélectionner une station mémorisée. |
| 9. | SCAN : | en mode DAB, rechercher toutes les stations disponibles. En mode FM, rechercher la prochaine station disponible. |
| 10. | VOLUME : | tourner la molette pour régler le volume. |
| 11. | Enceintes | |
| 12. | SÉLECTION : | en mode DAB, tourner pour capter une station DAB. En mode FM, tourner pour capter une station FM. Dans le menu, tourner pour parcourir les options. Appuyez sur la molette pour confirmer une sélection. |
| 13. | Écran | |
| 14. | Étiquette des paramètres d'alimentation | |
| 15. | Antenne | |
| 16. | Prise casque | |
| 17. | PRISE USB | charger un périphérique |
| 18. | Prise d'entrée CC : | connecter l'adaptateur d'alimentation. |

COMMENCER

Mise sous alimentation

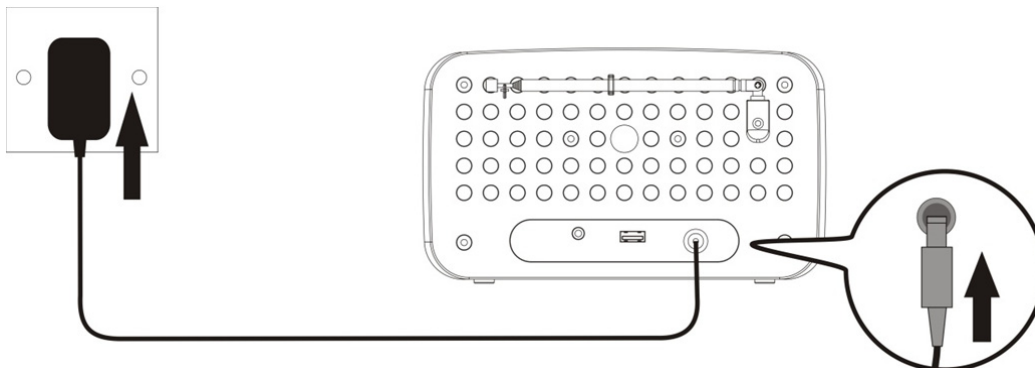

1. Avant de mettre l'appareil en marche, assurez-vous que la tension inscrite sur le câble d'alimentation est identique à votre secteur.
2. Branchez le cordon de l'adaptateur d'alimentation sur la prise « DC IN » de la radio.
3. Branchez la fiche de l'adaptateur sur une prise murale.
La radio est sous tension et en veille lorsque l'écran est allumé.

Allumer ou éteindre

1. L'appareil en veille, appuyez sur « ON/OFF » (1) pour l'allumer.
2. La radio allumée, appuyez sur « ON/OFF » (1) pour passer en veille. La date et l'heure s'affichent sous ce mode.

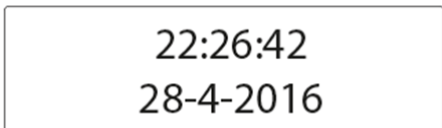

Pour mettre la radio complètement hors tension, débranchez la fiche de l'adaptateur d'alimentation sur la prise murale.

Réglage de l'horloge

La date et l'heure (si disponibles) de la radio sont réglées automatiquement lorsqu'il reçoit le signal radio. Mais vous pouvez aussi les définir dans le menu de réglage. Pour cela :

1. Pressez sur « ON/OFF » (1) pour allumer la radio.
2. Pressez une fois sur « MENU » (3).
3. Tournez la molette « SELECT » (12) jusqu'à ce que « System » s'affiche. Appuyez ensuite sur « SELECT » (12).

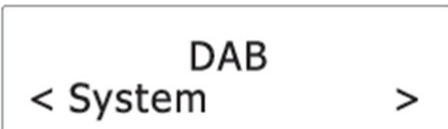

4. Tournez la molette « SELECT » (12) jusqu'à ce que « Time » s'affiche. Appuyez ensuite sur « SELECT » (12).

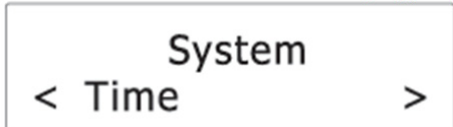

5. Tournez la molette « SELECT » (12) jusqu'à ce que « Set Time/Date » s'affiche. Appuyez ensuite sur « SELECT » (12).

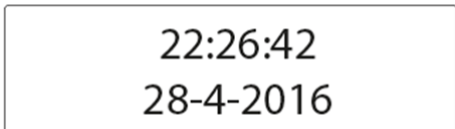

6. Tournez la molette « SELECT » (12) pour régler les heures, puis pressez sur « SELECT » (12) pour confirmer la sélection.
7. Répétez l'étape 6 pour régler les minutes, le jour, le mois et l'année, respectivement.

Pour les réglages avancés de l'heure et de la date, voir la partie « Heure ».

Utilisation de l'antenne

Vous pouvez utiliser l'antenne pour améliorer la qualité de la réception du signal radio.

1. Placez l'antenne debout.
2. Déployez l'antenne en tirant sur son extrémité.
3. Le cas échéant, déplacez l'antenne pour une meilleure réception radio.

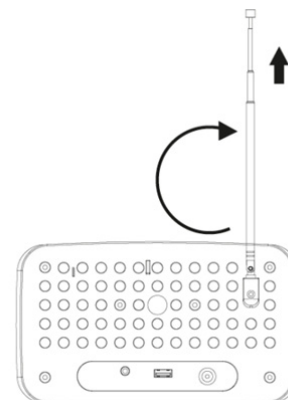

Contrôle du volume

- Tournez la molette « VOLUME » (10) vers la droite ou vers la gauche pour augmenter ou réduire le volume, respectivement.



ÉCOUTE DES STATIONS RADIO DAB

Sélection du mode DAB

1. Pressez sur « ON/OFF » (1) pour allumer la radio.
2. Pressez sur « SOURCE » (2) pour sélectionner le mode DAB.



Recherche de stations DAB

La première fois que vous utilisez la radio ou si la liste des stations est vide, l'appareil recherche automatiquement les stations radio. Vous pouvez cependant effectuer cette recherche manuellement. Pour cela :

- En mode DAB, appuyez sur « SCAN » (9) pour rechercher automatiquement les stations. La radio enregistre automatiquement les stations radio dont le signal est assez fort. Au terme de la recherche, la première station radio mémorisée est lue automatiquement.



Syntonisation d'une station DAB

1. En mode DAB, tournez la molette « SELECT » (12) pour parcourir les stations DAB de la liste des stations radio.

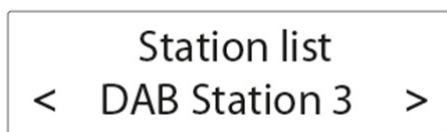

2. Pressez sur « SELECT » (12) pour lire la station DAB sélectionnée.

Stockage des stations mémorisées

Vous pouvez stocker jusqu'à 10 stations DAB dans la liste des stations mémorisées.

1. Captez une station DAB.
2. Maintenez enfoncée la touche « PRESET » (8) jusqu'à ce que « Preset Store » s'affiche à l'écran.
3. Tournez la molette « SELECT » (12) pour sélectionner un numéro préréglé.



4. Appuyez sur « SELECT » (12) pour confirmer.
La station DAB sélectionnée est enregistrée sous le numéro préréglé.
Répétez les étapes 1 à 4 pour préréglé d'autres stations.
5. Pour écouter une station mémorisée, appuyez une fois sur « PRESET » (8), puis tournez la molette « SELECT » (12) pour parcourir la liste des stations mémorisées. Appuyez ensuite sur « SELECT » (12) pour confirmer la sélection.

Pour affecter une autre station DAB à un numéro préréglé, répétez les étapes 1 à 4 ci-dessus pour écraser la station DAB préalablement enregistrée.

Affichage des informations DAB

Pressez plusieurs fois sur « INFO » (6) pour parcourir les informations suivantes (le cas échéant) :

- Segment de liaison dynamique (DLS)
- Force du signal
- Type de programme (PTY)
- Nom d'ensemble
- Fréquence
- Taux d'erreur de signal
- Débit du codec
- Temps
- Date

Utilisation du menu DAB

1. En mode DAB, pressez pour accéder au menu DAB.
2. Tournez la molette « SELECT » (12) pour parcourir les options ci-après :
 - « Full scan »
 - « Manual tune »
 - « DRC »
 - « Prune »
 - « System »

Voir ci-dessous pour les détails de chaque option.

Recherche complète

La fonction « Recherche complète » permet d'effectuer une recherche complète des stations DAB.

- Pressez sur « SELECT » (12) pour démarrer la recherche des stations DAB disponibles. À la fin de la recherche, la première station radio captée est lue automatiquement.

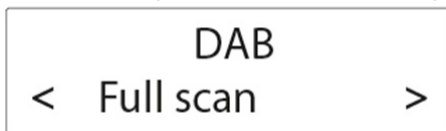

Recherche manuelle

1. Pressez sur « SELECT » (12) pour confirmer la sélection « Manual tune ».

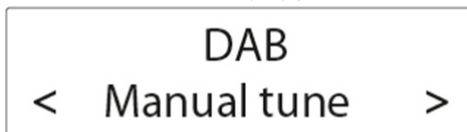

2. Tournez la molette « SELECT » (12) pour capter la fréquence manuellement, et appuyez sur « SELECT » (12) pour la confirmer.

Commande de plage

DRC : ajouter ou retirer un degré de compensation pour les différences de fréquences entre les stations.

1. Pressez sur « SELECT » (12) pour confirmer la sélection « DRC ».
2. Tournez la molette « SELECT » (12) pour parcourir les options ci-après : L'astérisque derrière l'option indique le réglage actif.
 - « DRC off » (DRC désactivé) : aucune compensation appliquée.
 - « DRC low » (DRC faible) : compensation moyenne appliquée.
 - « DRC high » (DRC élevé) : compensation maximum appliquée.
3. Pressez sur « SELECT » (12) pour confirmer l'option sélectionnée.

Tri

Cette fonctionnalité permet d'éliminer de la liste les stations inopérables dans votre région.

1. Pressez sur « SELECT » (12) pour confirmer la sélection « Prune ».
2. Tournez la molette « SELECT » (12) pour parcourir les options ci-après :
 - « No » (Non) : revenir au menu précédent.
 - « Yes » (Oui) : supprimer de la liste les stations inopérables.
3. Pressez sur « SELECT » (12) pour confirmer l'option sélectionnée.

Système

Voir la partie « Menu système » pour les détails.

ÉCOUTE DES STATIONS RADIO FM

Sélection du mode FM

1. Pressez sur « ON/OFF » (1) pour allumer la radio.
2. Pressez sur « SOURCE » (2) pour sélectionner le mode FM.



Recherche de stations FM

- En mode FM, pressez sur « SCAN » (9) ou « SELECT » (12) pour rechercher automatiquement la prochaine station FM disponible.

89 . 45MHz
Scanning...

- La recherche s'arrête lorsque la radio capte une station FM ayant un signal fort. Celle-ci est automatiquement lue.

Syntonisation d'une fréquence FM

- En mode FM, tournez la molette « SELECT » (12) pour syntoniser la fréquence vers le haut ou vers le bas.
- Une fois la fréquence réglée vers le haut ou vers le bas, pressez sur « SCAN » ou « SELECT » (12) pour rechercher automatiquement la prochaine station FM disponible dans le sens choisi.

Stockage des stations mémorisées

Vous pouvez stocker jusqu'à 10 stations FM dans la liste des stations mémorisées.

1. Syntonisez une station FM.
2. Maintenez enfoncée la touche « PRESET » (8) jusqu'à ce que « Preset Store » s'affiche à l'écran.
3. Tournez la molette « SELECT » (12) pour sélectionner un numéro préréglé.
4. Appuyez sur « SELECT » (12) pour confirmer.
5. La station FM sélectionnée est enregistrée sous le numéro préréglé.
Répétez les étapes 1 à 4 pour préréglé d'autres stations.

Pour écouter une station mémorisée, appuyez une fois sur « PRESET » (12), puis tournez la molette « SELECT » (12) pour parcourir la liste des stations mémorisées. Appuyez ensuite sur « SELECT » (12) pour confirmer la sélection.

Affichage des informations RDS

Le système de radiocommunication de données (RDS) permet aux stations FM de diffuser des informations supplémentaires. Lorsque vous écoutez une station radio FM transmettant les signaux RDS, le nom de ladite station s'affiche.

Pressez plusieurs fois sur « INFO » (6) pour parcourir les informations RDS suivantes (le cas échéant) :

- Texte radio
- Type de programme (INFORMATIONS, SPORT, POP M, par exemple)
- Service de programme
- Mono/stéréo
- Temps
- Date

Utilisation du menu FM

1. En mode FM, appuyez sur « MENU » (3) pour afficher le menu FM.
2. Tournez la molette « SELECT » (12) pour parcourir les options ci-après :
 - Réglages scan
 - Système

Voir ci-dessous pour les détails de chaque option.

Réglages scan

1. Pressez sur « SELECT » (12) pour confirmer la sélection « Scan setting ».

FM
< Scan setting >

2. Tournez la molette « SELECT » (12) pour parcourir les options ci-après :
 - « Stations au signal fort uniquement » : rechercher uniquement les stations dont le signal est fort.
 - « Toutes les stations » : rechercher toutes les stations, quelle que soit la puissance du signal.
3. Pressez sur « SELECT » (12) pour confirmer l'option sélectionnée.

Systeme

Voir la partie « Menu système » pour les détails.

UTILISATION DES ALARMES

Réglages des alarmes

La radio est équipée de deux alarmes.

Pour régler l'alarme :

1. Appuyez sur « ON/OFF » (1) pour allumer la radio, puis sur « ALARM » (4) pour sélectionner Alarme 1 ou Alarme 2, et enfin sur « SELECT » (12) pour confirmer la sélection.

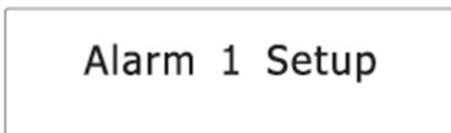

2. Tournez la molette « SELECT » (12) pour régler la partie heure de l'heure de l'alarme, puis sur « SELECT » (12) pour confirmer la sélection.

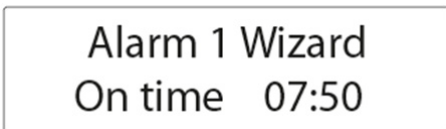

3. Tournez la molette « SELECT » (12) pour régler la partie minute de l'heure de l'alarme, puis sur « SELECT » (12) pour confirmer la sélection.
4. Tournez la molette « SELECT » (12) pour parcourir les options de durée, puis sur « SELECT » (12) pour confirmer la sélection.

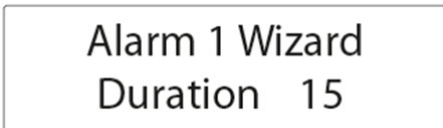

La durée est le compte à rebours au terme duquel, si l'alarme n'est pas désactivée, la radio passe en veille.
Options de durée : 15, 30, 45, 60, 90 et 120 minutes.

5. Tournez la molette « SELECT » (12) pour parcourir les options de source de sonnerie, puis sur « SELECT » (12) pour confirmer la sélection.

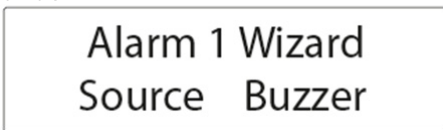

La source définit la source audio de l'alarme.

Options de source : « DAB », « FM » et « Buzzer ».

En mode DAB ou FM, le système vous demandera également de définir comme sonnerie d'alarme la dernière station jouée ou une station mémorisée (le cas échéant).

6. Tournez la molette « SELECT » (12) pour parcourir les différents intervalles de répétition d'alarme, puis pressez sur « SELECT » (12) pour confirmer la sélection.



L'intervalle renvoie aux jours où l'alarme est active.

Options d'intervalle : Daily (quotidien), Once (une fois), Weekends (week-end) et Weekdays (lundi à vendredi).
Si vous sélectionnez « Once », le système vous demandera en outre de préciser la date.

7. Tournez la molette « SELECT » (12) pour définir le niveau de volume, puis pressez sur « SELECT » (12).

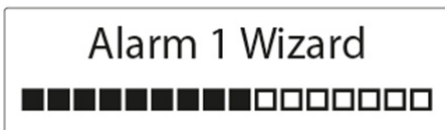

Cette opération permet de régler le volume de la sonnerie d'alarme.

8. Tournez la molette « SELECT » (12) pour activer ou désactiver l'alarme, puis pressez sur « SELECT » (12) pour confirmer la sélection.



Lorsque l'alarme est active, l'icône correspondante (🔔1 pour Alarme 1 ou 🔔2 pour Alarme 2) s'affiche à l'écran. L'alarme retentira à l'heure réglée. Le volume augmentera progressivement jusqu'au niveau défini. Parallèlement, l'icône d'alarme correspondante clignotera à l'écran.

Activation ou désactivation de l'alarme en veille

1. En mode veille, appuyez plusieurs fois sur « ALARM » pour activer ou désactiver l'alarme. Voir le tableau ci-dessous pour les détails.

Nombre de pressions sur ALARME	ALARME 1	ALARME 2
1×	Désactivé	Désactivé
2×	Activé	Désactivé
3×	Désactivé	Activé
4×	Activé	Activé

2. Appuyez sur « SELECT » (12) pour confirmer la sélection. Lorsque l'alarme est active, l'icône correspondante (🔔1 pour Alarme 1 ou 🔔2 pour Alarme 2) s'affiche à l'écran.

Désactivation d'une alarme qui sonne

Pressez sur « ON/OFF » (1) ou « ALARM » (4) pour mettre l'appareil en veille.

Report d'alarme

- Pour mettre provisoirement en sourdine une alarme qui sonne, appuyez sur « SLEEP/SNOOZE » (5).
- Pour modifier l'intervalle de report, appuyez plusieurs fois sur « SLEEP/SNOOZE » (5).



- L'intervalle de report dépend de la durée de l'alarme (vois la partie « Réglages d'alarme »).

Durées d'alarme	Intervalles de report possibles
15 min	5, 10 min
30 min	5, 10, 15 min
45 min	5, 10, 15, 30 min
60 min	5, 10, 15, 30 min
90 min	5, 10, 15, 30 min
120 min	5, 10, 15, 30 min

Remarque : Si la durée de l'alarme restante est inférieure à 10 minutes, vous ne pourrez sélectionner que 5 minutes comme période de report. Si elle est inférieure à 5 minutes, vous ne pourrez pas en sélectionner.

- L'appareil retourne en veille pendant la période de report. L'alarme sonnera de nouveau à la fin de la période de report.
- Pour annuler la période de report et l'alarme, appuyez sur « ON/OFF » (1).

Sommeil

Cette fonction permet de programmer le compte à rebours au terme duquel l'appareil s'éteint automatiquement.

1. La radio allumée, appuyez plusieurs fois sur « SLEEP/SNOOZE » (5) pour sélectionner l'une des options de période de sommeil suivantes : Désactivé, 15, 30, 45, 60 et 90 minutes.

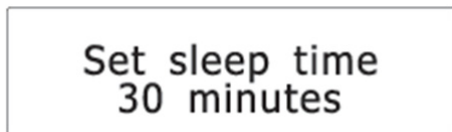

2. Pressez sur « SELECT » (12) pour confirmer la sélection.

Une fois la période de sommeil programmée, l'icône de sommeil (S) s'affiche à l'écran. La radio s'éteindra automatiquement à la fin de la période de sommeil.

MENU SYSTÈME

Pour accéder au menu système :

1. Pressez sur « MENU » (3) en mode DAB ou FM.
2. Tournez la molette « SELECT » (12) pour parcourir les options disponibles, jusqu'à « System ».

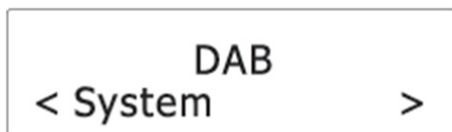

3. Pressez sur « SELECT » (12) pour confirmer la sélection « System ».
4. Tournez la molette « SELECT » (12) pour parcourir les options ci-après :

- Égalisateur
- Temps
- Rétro-éclairage
- Veille inactive
- Langue
- Réinitialisation des réglages d'usine
- Version logiciel

Voir ci-dessous pour les détails de chaque option.

Égalisateur

1. Pressez sur « SELECT » (12) pour confirmer la sélection « Equaliser ».

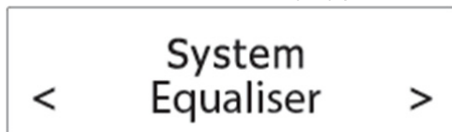

2. Tournez la molette « SELECT » (12) pour parcourir les options d'égalisateur ci-dessous. L'astérisque derrière l'option indique le réglage actif.

- My EQ (Mon égalisateur) (voir la partie « Réglage de My EQ)
- Normal
- Classique
- Jazz
- Pop
- Rock
- Voix

3. Pressez sur « SELECT » (12) pour confirmer l'option sélectionnée.

Réglage de My EQ (Mon égalisateur)

1. Après avoir sélectionné « My EQ », tournez la molette « SELECT » (12) pour sélectionner « Treble » ou « Bass ». Pressez sur « SELECT » (12) pour confirmer la sélection.

2. Tournez la molette « SELECT » (12) pour régler le niveau des aigus et des basses, puis pressez sur « SELECT » (12) pour confirmer la sélection. L'astérisque derrière le niveau indique le réglage actif.

Temps

1. Pressez sur « SELECT » (12) pour confirmer la sélection « Time ».

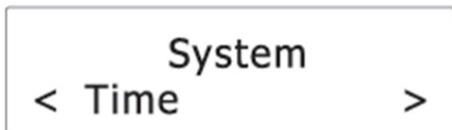

2. Tournez la molette « SELECT » (12) pour parcourir les options ci-après : L'astérisque derrière l'option indique le réglage actif.
 - Réglage de la date et de l'heure
 - Actualisation automatique
 - Réglage du format 12/24 H
 - Réglage du format de date

Voir ci-dessous pour les détails de chaque option.

Réglage de la date et de l'heure

Voir la partie « Réglage de l'horloge ».

Actualisation automatique

Cette fonction permet de définir le mode de mise à jour de l'heure et de la date.

1. Pressez sur « SELECT » (12) pour confirmer la sélection « Auto Update ».
2. Tournez la molette « SELECT » (12) pour parcourir les options ci-après : L'astérisque derrière l'option indique le réglage actif.
 - Actualisation depuis « Tout signal radio » : actualiser la date et l'heure depuis n'importe quel signal radio disponible.
 - Actualisation depuis « DAB » : actualiser la date et l'heure depuis les signaux DAB.
 - Actualisation depuis « FM » : actualiser la date et l'heure depuis les signaux FM.
 - « Actualisation désactivée » : aucune actualisation de la date et de l'heure.
3. Pressez sur « SELECT » (12) pour confirmer l'option sélectionnée.

Réglage du format 12/24 H

1. Pressez sur « SELECT » (12) pour confirmer la sélection « Set 12/24 hour ».
2. Tournez la molette « SELECT » (12) pour parcourir les formats d'heure ci-dessous. L'astérisque derrière l'option indique le réglage actif.
 - 12 : afficher l'heure au format 12 heures.
 - 24 : afficher l'heure au format 24 heures.
3. Pressez sur « SELECT » (12) pour confirmer l'option sélectionnée.

Réglage du format de date

1. Pressez sur « SELECT » (12) pour confirmer la sélection « Set date format ».
2. Tournez la molette « SELECT » (12) pour parcourir les formats de date ci-dessous. L'astérisque derrière l'option indique le réglage actif.
 - jj-mm-aaaa
 - mm-jj-aaaa
3. Pressez sur « SELECT » (12) pour confirmer l'option sélectionnée.

Rétro-éclairage

1. Pressez sur « SELECT » (12) pour confirmer la sélection « Backlight ».



2. Tournez la molette « SELECT » (12) pour parcourir les options ci-après : L'astérisque derrière l'option indique le réglage actif.
 - Timeout (Délai)
 - On level (Niveau de luminosité constant)
 - Dim level (Niveau de luminosité variable)

Voir ci-dessous pour les détails de chaque option.

Timeout (Délai)

Cette fonction permet de définir le délai au bout duquel le rétro-éclairage s'éteint.

1. Pressez sur « SELECT » (12) pour confirmer la sélection « Timeout ».
2. Tournez la molette « SELECT » (12) pour parcourir les options de délai ci-dessous (en seconde). L'astérisque derrière l'option indique le réglage actif.
 - Allumé (rétro-éclairage constant)
 - 10 s
 - 20 s
 - 30 s
 - 45 s
 - 60 s
 - 90 s
 - 120 s
 - 180 s
3. Pressez sur « SELECT » (12) pour confirmer l'option sélectionnée.

On level (Niveau de luminosité constant)

Cette fonction permet de régler le niveau de luminosité lorsque le rétro-éclairage est allumé en continu.

1. Pressez sur « SELECT » (12) pour confirmer la sélection « On level ».
2. Tournez la molette « SELECT » (12) pour parcourir les niveaux de luminosité ci-dessous. L'astérisque derrière l'option indique le réglage actif.
 - Faible
 - Moyen
 - Élevé
3. Pressez sur « SELECT » (12) pour confirmer l'option sélectionnée.

Dim level (Niveau de luminosité variable)

Cette fonction permet de régler le niveau de luminosité lorsque le rétro-éclairage baisse.

1. Pressez sur « SELECT » (12) pour confirmer la sélection « Dim level ».
2. Tournez la molette « SELECT » (12) pour parcourir les niveaux de luminosité ci-dessous. L'astérisque derrière l'option indique le réglage actif.
 - Faible
 - Moyen
 - Élevé
3. Pressez sur « SELECT » (12) pour confirmer l'option sélectionnée.

Veille inactive

Cette fonction permet de régler le compte à rebours au terme duquel la radio s'éteint automatiquement.

1. Pressez sur « SELECT » (12) pour confirmer la sélection « Inactive Standby ».

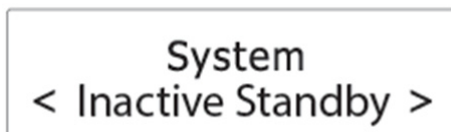

2. Tournez la molette « SELECT » (12) pour parcourir les options de délai ci-dessous. L'astérisque derrière l'option indique le réglage actif.
 - Désactivé
 - 2 heures
 - 4 heures
 - 5 heures
 - 6 heures
3. Pressez sur « SELECT » (12) pour confirmer l'option sélectionnée.

Langue

Cette fonction permet de sélectionner la langue des menus.

1. Pressez sur « SELECT » (12) pour confirmer la sélection « Language ».

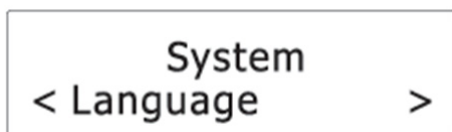

2. Tournez la molette « SELECT » (12) pour parcourir les langues ci-dessous. L'astérisque derrière l'option indique le réglage actif.
 - Français
 - Français (French)
 - Deutsch (German)
 - Italiano (Italian)
3. Pressez sur « SELECT » (12) pour confirmer l'option sélectionnée.

Réinitialisation des réglages d'usine

Cette fonction permet d'écraser tous les réglages que vous avez définis par les réglages par défaut initiaux.

1. Pressez « SELECT » (12) pour confirmer la sélection « Factory Reset ».

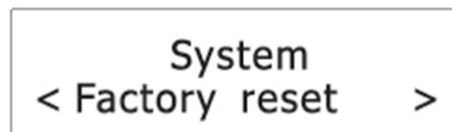

2. Tournez la molette « SELECT » (12) pour sélectionner « Yes », puis pressez sur « SELECT » (12) pour confirmer la sélection.

Remarque : toutes les stations mémorisées seront effacées.

Version logiciel

Cette fonction affiche la version logiciel que vous utilisez.



CHARGE DE PÉRIPHÉRIQUE

Rechargez un périphérique (un smartphone ou un lecteur MP3 par exemple) en le branchant via un câble USB (non fourni) à la prise USB au dos de la radio. La radio n'a pas accès à ses contenus pendant la charge.

Entretien et maintenance

- Nettoyez l'appareil avec un chiffon souple et humide et laissez toutes les parties sécher correctement.
- N'utilisez ni nettoyant agressif, ni brosse à poils en nylon, ni outil de nettoyage tranchant ou métallique, ni couteau, ni grattoir dur, ni aucun autre objet similaire. Ils peuvent endommager la surface de l'appareil.
- Ne plongez pas la radio dans l'eau et ne laissez pas l'eau pénétrer dans la radio.

Conservation

- Débranchez l'adaptateur d'alimentation et nettoyez la radio avant de la conserver.
- Rangez toujours la radio dans un endroit sec et propre.

CARACTÉRISTIQUES TECHNIQUES

Plage de syntonisation :	FM : 87,50 - 108,00 MHz DAB: 174,928 - 239,200 MHz
Nombre de stations radio mémorisées :	10 (FM), 10 (DAB)
Adaptateur d'alimentation CA :	Entrée : 100 - 240 V~ CA, 50/60Hz Sortie : 5 V CC 1,5A

IMPORTATEUR

Wörlein GmbH	Tél. :	49 910 37 16 70
Gewerbestr. 12	Fax :	49 910 37 16 70
D 90556 Cadolzburg	Email :	service@woerlein.com
Allemagne	Site web :	www.woerlein.com

Technische Änderungen und Druckfehler vorbehalten
Copyright de Wörlein GmbH, 90556 Cadolzburg, www.woerlein.com
Vervielfältigung nur mit ausdrücklicher Genehmigung der Woerlein GmbH



MILIEUBESCHERMING



Gooi dit product niet weg bij het huishoudafval aan het einde van de levensduur ervan. Breng het product terug naar een inzamelingspunt voor hergebruik van elektrische en elektronische apparatuur. Dit wordt aangegeven door dit symbool op het product, in de gebruiksaanwijzing of op de verpakking.

De materialen zijn herbruikbaar volgens de markeringen. Door materiaal te recyclen of oude apparaten op een andere manier te hergebruiken draagt u bij aan het bescherming van ons milieu.

Neem a.u.b. contact op met uw gemeente voor informatie over inzamelingspunten.

	WAARSCHUWING Risico voor een elektrische schok Niet openen!	
Waarschuwing: Verwijder de behuizing (of achterzijde) niet, om het risico op elektrische schokken te verkleinen. Geen voor de gebruiker te onderhouden onderdelen binnenin het apparaat. Laat reparatie over aan gekwalificeerd onderhoudspersoneel.		



Dit symbool wijst op de aanwezigheid van een gevaarlijke spanning binnenin de behuizing, die groot genoeg is om elektrische schokken te veroorzaken.



Dit symbool wijst de gebruiker op de aanwezigheid van belangrijke gebruiks- en onderhoudsinstructies voor het apparaat.

Veiligheids-, milieu- en instellingsaanwijzingen

- Gebruik het apparaat alleen binnenshuis in een droge omgeving.
- Bescherm het apparaat tegen vocht.
- Open het apparaat niet. **ELECTRISCHE SCHOKGEVAAR!** Laat opening en reparatie over aan gekwalificeerd onderhoudspersoneel.
- Sluit dit apparaat alleen aan op een goed geïnstalleerd en geaard stopcontact. Zorg ervoor dat de netspanning overeenkomt met het de specificaties op het etiket.
- Zorg ervoor dat het electriciteits snoer droog blijft tijdens gebruik. Zorg ervoor dat het electriciteits snoer niet afgeknepen of op een andere manier beschadigd wordt.
- Beschadigde snoeren of stekkers moeten meteen vervangen worden door geautoriseerd onderhoudspersoneel.
- In geval van bliksem moet de stekker onmiddellijk uit het stopcontact getrokken worden.
- Wanneer kinderen het apparaat gebruiken, moeten de ouders toezicht houden.
- Reinig het apparaat alleen met een droge doek.
Gebruik **GEEN SCHOONMAAKMIDDELEN** of **SCHUURSPONSJES!**
- Stel het apparaat niet bloot aan direct zonlicht of andere hittebronnen.
- Installeer het apparaat op een plaats met voldoende ventilatie, om oververhitting te voorkomen.
- Dek de ventilatieopeningen niet af!
- Installeer het apparaat op een veilige en vibratie-vrije plaats.
- Installeer het apparaat zo ver mogelijk uit de buurt van computers en magnetrons; anders kan de radio-ontvangst gestoord worden.
- Open de behuizing niet en probeer het apparaat niet te repareren. Dit is gevaarlijk en doet uw garantie vervallen. Reparaties mogen alleen uitgevoerd worden door geautoriseerd onderhoudspersoneel.
- Gebruik alleen kwik- en cadmium-vrije batterijen.
- Gebruikte batterijen zijn gevaarlijk afval en mogen **NIET** weggegooid worden bij het huishoudelijk afval!!! Breng de batterijen terug naar uw handelaar of naar inzamelingspunten in uw gemeente.
- Houd batterijen buiten bereik van kinderen. Kinderen kunnen batterijen per ongeluk inslikken. Raadpleeg onmiddellijk een dokter wanneer een kind een batterij ingeslikt heeft.
- Controleer uw batterijen regelmatig om batterijlekkage te voorkomen.
- Batterijen mogen niet worden blootgesteld aan extreme hitte, zoals zonlicht, vuur of dergelijke.
- LET OP: Explosiegevaar als de batterij verkeerd wordt vervangen
Vervang alleen door hetzelfde of een gelijkwaardig type



Gebruikte batterijen zijn gevaarlijk afval en mogen **NIET** weggegooid worden bij het huishoudelijk afval!!! Als consument bent u wettelijk verplicht alle batterijen terug te brengen voor milieuvriendelijk hergebruik - of de batterijen gevaarlijke stoffen*) bevatten of niet.

U kunt batterijen gratis terugbrengen naar openbare inzamelingspunten in uw gemeente of bij winkels die de betreffende soort batterijen verkopen.

Alleen volledig lege batterijen.

*) met de markering Cd = cadmium, Hg = kwik, Pb = lood

LOCATIE VAN BEDIENINGEN

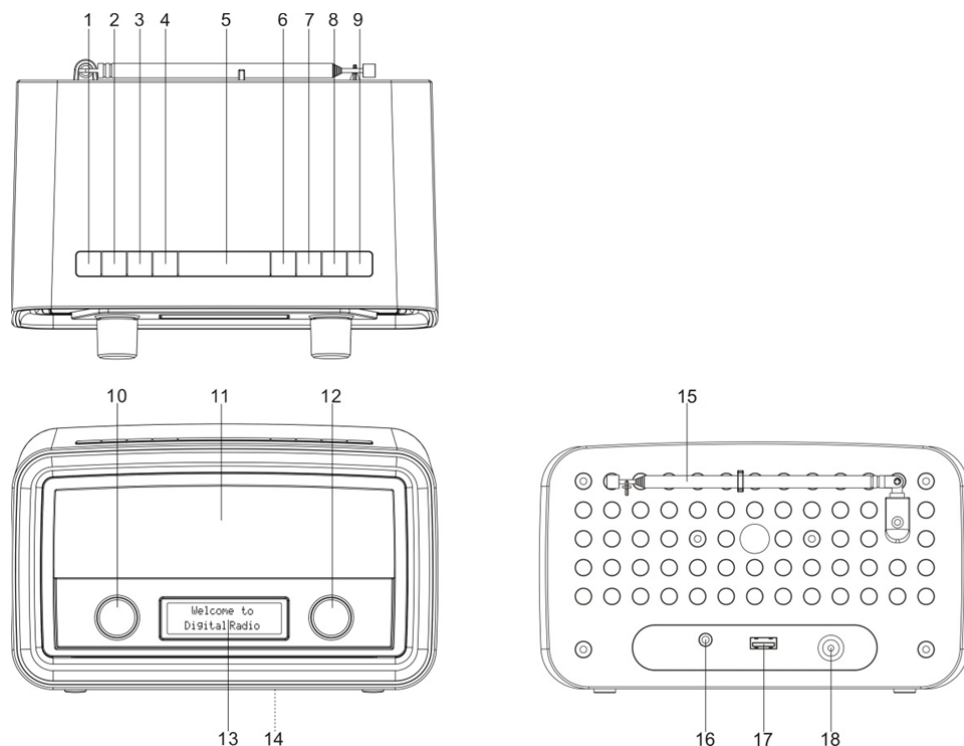

- | | |
|------------------------------|------------------------------------------------------------------------------------------------------------------------------------------------------------------------------------------------------------|
| 1. AAN/UIT: | Schakelt tussen "Aan"- en "Standby"-modus (geeft klok en datum weer). Annuleert slaapfunctie en het afgaan van het alarm. |
| 2. BRON: | Schakelt tussen audiobronnen DAB en FM. |
| 3. MENU: | Toont de menu's van de huidige modus. |
| 4. ALARM: | Opent alarmbeheer of annuleert het alarm (wanneer deze afgaat) en bladert in stand-by-modus door de aan/uit-instellingen van het alarm. |
| 5. SLAAP/SLUIMER: | Selecteert, terwijl de radio afspeelt, de duur waarna de radio automatisch naar stand-by-modus schakelt. Activeert de sluimerfunctie wanneer het alarm afgaat. |
| 6. INFORMATIE: | Bladert door de informatieschermen |
| 7. TERUG: | Gaat terug naar het vorige scherm. |
| 8. ZENDERGEHEUGEN: | Selecteert een opgeslagen zender. |
| 9. SCANNEN: | Zoekt naar alle beschikbare zenders in DAB-modus. Zoekt naar de volgende beschikbare zender in FM-modus. |
| 10. VOLUME: | Draai aan de knop om het volume te regelen. |
| 11. Speakers | |
| 12. SELECTEREN: | Draai in DAB-modus om een DAB-zender te selecteren. Draai in FM-modus om af te stemmen op een FM-frequentie. Draai in menu's om door de opties te bladeren. Druk op de knop om een selectie te bevestigen. |
| 13. Scherm | |
| 14. Beoordelingslabel | |
| 15. Antenne | |
| 16. Hoofdtelefoonaansluiting | |
| 17. USB-JACK | Voor het opladen van een extern apparaat |
| 18. DC-ingang: | Aansluiting voor de voedingsadapter. |

AAN DE SLAG

Aansluiten op het elektriciteitsnet

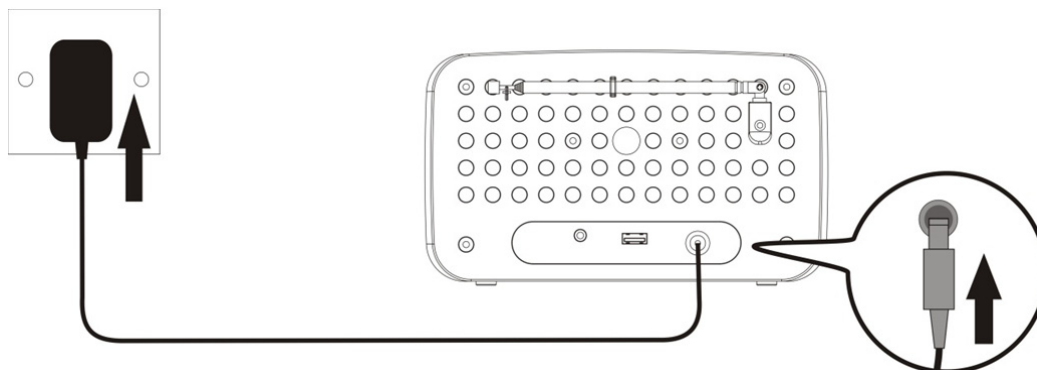

1. Zorg er voor gebruik voor dat de spanning vermeld op de voeding gelijk is aan uw lokale spanning.
2. Sluit het snoer van de voedingsadapter aan op de "DC IN"-jack van de radio.
3. Sluit de stekker van de voedingsadapter aan op een stopcontact.
De radio is aangedreven en in de stand-by-modus wanneer het beeldscherm is ingeschakeld.

Aan- of uitzetten

1. Druk in stand-by-modus op "ON/OFF" (1) om de radio aan te zetten.
2. Druk op "ON/OFF" (1) wanneer de radio aanstaat om deze in stand-by-modus te zetten. De tijd en datum worden in stand-by-modus weergegeven op het scherm.

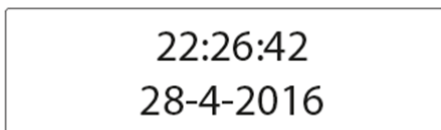

Haal de stekker van de voedingsadapter uit het stopcontact om de radio volledig van het elektriciteitsnet los te koppelen.

De klok instellen

De datum en tijd van de radio worden automatisch ingesteld zodra de radio zendsignalen ontvangt (en deze informatie beschikbaar is). U kunt de datum en tijd ook via het instellingenmenu instellen. Doe dit als volgt:

1. Druk op "ON/OFF" (1) om de radio aan te zetten.
2. Druk één keer op "MENU" (3).
3. Draai aan "SELECT" (12) totdat u "System" op het scherm ziet en druk vervolgens op "SELECT" (12).

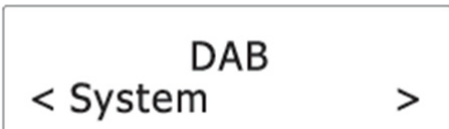

4. Draai aan "SELECT" (12) totdat u "Time" op het scherm ziet en druk vervolgens op "SELECT" (12).

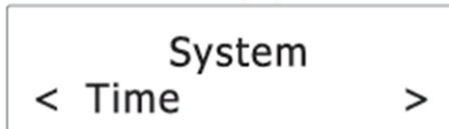

5. Draai aan "SELECT" (12) totdat u "Set Time/Date" op het scherm ziet en druk vervolgens op "SELECT" (12).

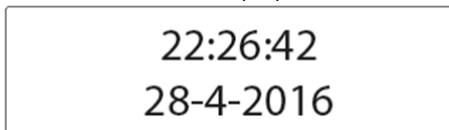

6. Draai aan "SELECT" (12) om de uren in te stellen en druk vervolgens op "SELECT" (12) om te bevestigen.

7. Herhaal stap 6 voor het instellen van de minuten, de dag, de maand en het jaar.

Voor meer datum- en tijdsinstellingen, zie hoofdstuk "Tijd".

De antenne gebruiken

Het gebruiken van de antenne kan de signaalontvangst verbeteren.

1. Trek de antenne naar boven.
2. Schuif de antenne uit door aan het uiteinde te trekken.
3. Indien nodig, stel de positie van de antenne bij voor het beste bereik.

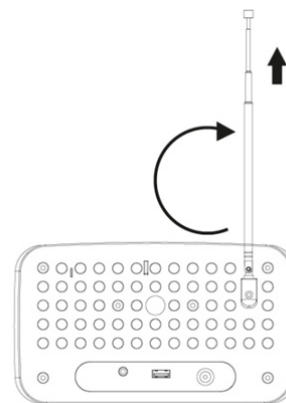

Het volume bedienen

- Draai "VOLUME" (10) rechtsom om het volume te verhogen en linksom om het volume te verlagen.



NAAR DAB-UITZENDINGEN LUISTEREN

Selecteer DAB-modus

1. Druk op "ON/OFF" (1) om de radio aan te zetten.
2. Druk op "SOURCE" (2) om DAB-modus te selecteren.



DAB-zenders scannen

De radio voert automatisch een zenderscan uit wanneer u de radio voor het eerst gebruikt of wanneer de zenderlijst leeg is. U kunt ook een handmatige zenderscan uitvoeren. Doe dit als volgt:

- Druk in DAB-modus op "SCAN" (9) om de automatische zenderscan te activeren.

De radio slaat automatisch radiozenders op met voldoende signaalsterkte. Nadat de scan voltooid is, wordt automatisch de eerst opgeslagen zender uitgezonden.

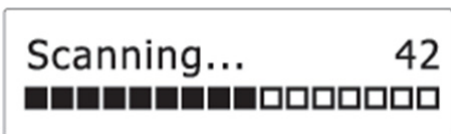

Op een DAB-zender afstemmen

1. Draai in DAB-modus aan "SELECT" (12) om door de DAB-zenders in de zenderlijst te bladeren.

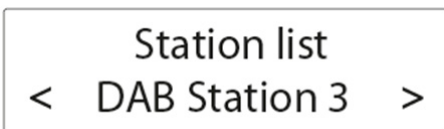

2. Druk op "SELECT" (12) om op de geselecteerde DAB-zender in te stemmen.

Vooraf ingestelde zenders opslaan

U kunt tot 10 vooraf ingestelde DAB-zenders opslaan.

1. Stem af op een DAB-zender.
2. Houd "PRESET" (8) ingedrukt tot "Preset Store" op het scherm verschijnt.
3. Draai aan "SELECT" (12) om een vooraf ingesteld nummer te selecteren.



4. Druk op "SELECT" (12) om te bevestigen.
De DAB-zender wordt opgeslagen met het geselecteerde vooraf ingestelde nummer.
Herhaal de stappen 1-4 om meer vooraf ingestelde zenders op te slaan.
5. Druk, om af te stemmen op een vooraf ingestelde zender, één keer op "PRESET" (8) en draai vervolgens aan "SELECT" (12) om door de lijst vooraf ingestelde zenders te bladeren en druk vervolgens op "SELECT" (12) om de selectie te bevestigen.

Herhaal de stappen 1-4 hierboven een bestaande DAB-zender toegewezen aan een vooraf ingesteld nummer te overschrijven.

DAB-informatie weergeven

Druk herhaaldelijk op "INFO" (6) om door de volgende informatie te bladeren (indien beschikbaar).

- Dynamisch labelsegment (DLS)
- Signaalsterkte
- Programmatype (PTY)
- Naam van het ensemble
- Frequentie
- Verhouding signaalstoring
- Bitsnelheid codec
- Tijd
- Datum

De DAB-menu's gebruiken

1. Druk in DAB-modus op MENU om de DAB-menu's te openen.
2. Draai aan "SELECT" (12) om door de onderstaande opties te bladeren.
 - "Full scan"
 - "Manual tune"
 - "DRC"
 - "Prune"
 - "System"

Hieronder staan de details van elke optie beschreven.

Volledige scan

De volledige scan wordt gebruikt om een uitgebreide zoekopdracht naar DAB-zenders uit te voeren.

- Druk op "SELECT" (12) om het scannen naar beschikbare DAB-zenders te starten. Nadat het scannen voltooid is, wordt automatisch de eerst gedetecteerde zender uitgezonden.

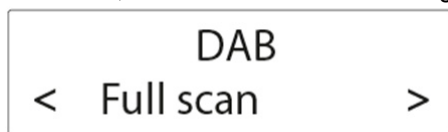

Handmatig afstemmen

1. Druk op "SELECT" (12) om de selectie "Manual tune" te bevestigen.

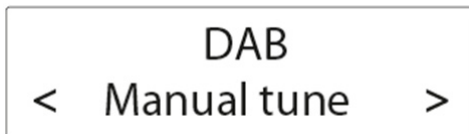

2. Draai aan "SELECT" (12) om de frequentie handmatig af te stemmen en bevestig de geselecteerd frequentie door op "SELECT" (12) te drukken.

Bereikregeling

DRC: een gewenste correctie toevoegen of verwijderen voor de afwijkingen tussen radiozenders in het dynamische bereik.

1. Druk op "SELECT" (12) om de selectie "DRC" te bevestigen.
2. Draai aan "SELECT" (12) om door de onderstaande opties te bladeren. Het sterretje achter de optie geeft de huidige instelling aan.
 - "DRC off": Geen compensatie toegepast.
 - "DRC low": Gemiddelde compensatie toegepast.
 - "DRC high": Maximale compensatie toegepast.
3. Druk op "SELECT" (12) om de geselecteerde optie te bevestigen.

Opschonen

Deze functie verwijdert alle zenders die in de lijst staan, maar geen bereik hebben in uw omgeving.

1. Druk op "SELECT" (12) om de selectie "Prune" te bevestigen.
2. Draai aan "SELECT" (12) om door de onderstaande opties te bladeren.
 - "No": Ga terug naar het vorige menu.
 - "Yes": Verwijder ongeldige zenders uit de zenderlijst.
3. Druk op "SELECT" (12) om de geselecteerde optie te bevestigen.

Systeem

Zie hoofdstuk "Systeemmenu" voor meer informatie.

NAAR FM-UITZENDINGEN LUISTEREN

Selecteer FM-modus

1. Druk op "ON/OFF" (1) om de radio aan te zetten.
2. Druk op "SOURCE" (2) om FM-modus te selecteren.



FM-zenders scannen

- Druk in FM-modus op "SCAN" (9) of "SELECT" (12) om de automatische zoekopdracht voor de volgende beschikbare FM-zender te activeren.

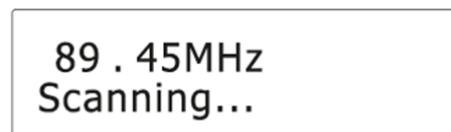

- Nadat er een FM-radiozender met sterk signaal is gevonden, stopt de zoekopdracht en wordt de FM-radiozender uitgezonden.

De FM-frequentie afstemmen

- Draai in FM-modus aan "SELECT" (12) om de frequentie naar onder of naar boven af te stemmen.
- Druk, zodra u de frequentie heeft afgestemd, op "SCAN" of "SELECT" (12) om de automatische zoekopdracht voor de volgende beschikbare FM-zender in de geselecteerde afstemming naar boven of naar beneden te activeren.

Vooraf ingestelde zenders opslaan

U kunt tot 10 vooraf ingestelde FM-zenders opslaan.

1. Op een FM-zender afstemmen.
2. Houd "PRESET" (8) ingedrukt tot "Preset Store" op het scherm verschijnt.
3. Draai aan "SELECT" (12) om een vooraf ingesteld nummer te selecteren.
4. Druk op "SELECT" (12) om te bevestigen.
5. De FM-zender wordt opgeslagen met het geselecteerde vooraf ingestelde nummer.

Herhaal de stappen 1-4 om meer vooraf ingestelde zenders op te slaan.

Druk, om af te stemmen op een vooraf ingestelde zender, één keer op "PRESET" (12) en draai vervolgens aan "SELECT" (12) om door de lijst vooraf ingestelde zenders te bladeren en druk vervolgens op "SELECT" (12) om de selectie te bevestigen.

RDS-informatie weergeven

Radio Data System (RDS) is een service waarmee FM-zenders aanvullende informatie kunnen uitzenden. Wanneer u afstemt op een FM-radiozender dat RDS-signalen uitzendt, wordt de naam van de zender weergegeven.

Druk herhaaldelijk op "INFO" (6) om door de volgende RDS-informatie te bladeren (indien beschikbaar).

- Radiotekst
- Programmatype (zoals NIEUWS, SPORT, POP M)
- Programmaservice
- Mono/Stereo
- Tijd
- Datum

De FM-menu's gebruiken

1. Druk in FM-modus op "MENU" (3) om de FM-menu's te openen.
2. Draai aan "SELECT" (12) om door de onderstaande opties te bladeren.
 - Scan-instelling
 - Systeem

Hieronder staan de details van elke optie beschreven.

Scan-instelling

1. Druk op "SELECT" (12) om de selectie "Scan setting" te bevestigen.



2. Draai aan "SELECT" (12) om door de onderstaande opties te bladeren.
 - "Alleen zenders met sterk signaal": Zoek alleen naar zenders met een sterk signaal.
 - "Alle zenders": Zoek naar alle zenders ongeacht de signaalsterkte.
3. Druk op "SELECT" (12) om de geselecteerde optie te bevestigen.

Systeem

Zie hoofdstuk "Systeemmenu" voor meer informatie.

DE ALARMEN GEBRUIKEN

Alarmeren instellen

U kunt 2 alarminstellingen gebruiken met deze radio.

Om het alarm in te stellen:

1. Druk op "ON/OFF" (1) om de radio aan te zetten. Druk op "ALARM" (4) om tussen Alarm 1 en Alarm 2 te kiezen en druk vervolgens op "SELECT" (12) om de selectie te bevestigen.

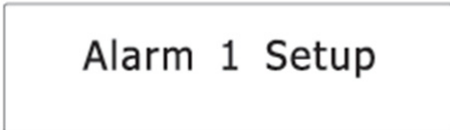

2. Draai aan "SELECT" (12) om de alarmuren in te stellen en druk vervolgens op "SELECT" (12).

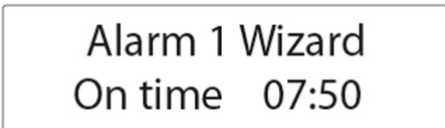

3. Draai aan "SELECT" (12) om de alarmminuten in te stellen en druk vervolgens op "SELECT" (12).
4. Draai aan "SELECT" (12) om door de duuropties te bladeren en druk vervolgens op "SELECT" (12) om de selectie te bevestigen.

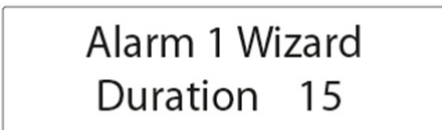

De duur bepaalt de tijd voordat de radio terugkeert in de stand-by-modus wanneer het alarm niet wordt uitgeschakeld.

Duuropties: 15, 30, 45, 60, 90 en 120 minuten.

5. Draai aan "SELECT" (12) om door de bronopties te bladeren en druk vervolgens op "SELECT" (12) om de selectie te bevestigen.



De bron bepaalt de geluidsbron van het alarm.

Bronopties: "DAB", "FM" en "Buzzer".

Als DAB of FM is geselecteerd, zult u ook worden gevraagd om de laatst afgespeelde zender of een van de vooraf ingestelde zenders (indien ingesteld) als het alarm te selecteren.

6. Draai aan "SELECT" (12) om door de intervalopties te bladeren en druk vervolgens op "SELECT" (12) om de selectie te bevestigen.



Het interval bepaalt op welke dagen het alarm actief is.

Intervalopties: Daily, Once, Weekends en Weekdays.

Indien "Once" is geselecteerd, zult u ook worden gevraagd om een specifieke datum in te stellen.

7. Draai aan "SELECT" (12) om het volumeniveau aan te passen en druk vervolgens op "SELECT" (12).



Deze instelling bepaalt het geluidsvolume van het alarm.

8. Draai aan "SELECT" (12) om alarm aan of uit te selecteren en druk vervolgens op "SELECT" (12) om de selectie te bevestigen.



Wanneer de alarminstelling actief is, zal het bijbehorende alarmpictogram (🔊1 voor Alarm 1 en 🔊2 voor Alarm 2) op het scherm worden weergegeven.

Het alarm zal afgaan op de ingestelde tijd. Het volume zal geleidelijk toenemen totdat het ingestelde volumenniveau bereikt is.

Het bijbehorende alarmpictogram zal eveneens knipperen op het scherm.

De alarmen aan- of uitzetten in stand-by-modus

1. Druk in stand-by-modus herhaaldelijk op "ALARM" om door de aan- en uitinstellingen van het alarm te bladeren. Zie de tabel hieronder voor meer informatie.

ALARM indrukken	ALARM 1	ALARM 2
1x	Uit	Uit
2x	Aan	Uit
3x	Uit	Aan
4x	Aan	Aan

2. Druk op "SELECT" (12) om de instelling te bevestigen. Wanneer de alarminstelling actief is, zal het bijbehorende alarmpictogram (🔊1 voor Alarm 1 en 🔊2 voor Alarm 2) op het scherm worden weergegeven.

Een afgaand alarm uitschakelen

Druk op "ON/OFF" (1) of "ALARM" (4) om de radio in stand-by-modus te zetten.

Sluimer

- Druk op "SLEEP/SNOOZE" (5) om het afgaande alarm tijdelijk uit te zetten.
- Druk herhaaldelijk op "SLEEP/SNOOZE" (5) om de sluimertijd te wijzigen.

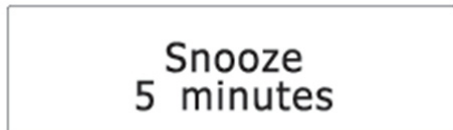

- De sluimertijd kan geselecteerd worden op basis van de duur van het alarm (zie hoofdstuk "Alarmen instellen").

Duur van alarmen	Te selecteren sluimertijden
15 min	5, 10 min
30 min	5, 10, 15 min
45 min	5, 10, 15, 30 min
60 min	5, 10, 15, 30 min
90 min	5, 10, 15, 30 min
120 min	5, 10, 15, 30 min

Opmerking: Indien de overgebleven duur van de alarmen korter is dan 10 minuten, kan alleen een sluimertijd van 5 minuten worden gekozen. Indien de overgebleven duur korter is dan 5 minuten, kan er geen sluimertijd worden ingesteld.

- De radio gaat tijdens de sluimertijd terug in stand-by-modus. Het alarm zal weer afgaan wanneer de sluimertijd voorbij is.
- Druk op "ON/OFF" (1) om de sluimertijd en het alarm te annuleren.

Slaap

Deze slaapfunctie bepaalt de tijdsduur voordat de radio zichzelf automatisch uitschakelt.

1. Druk wanneer de radio aan staat herhaaldelijk op "SLEEP/SNOOZE" (5) om een slaaptijd te selecteren (Opties: Uit, 15, 30, 45, 60 en 90 minuten).

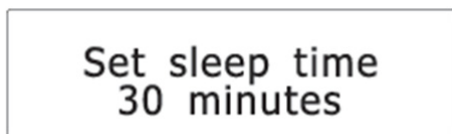

2. Druk op "SELECT" (12) om de selectie te bevestigen. Zodra een slaaptijd is ingesteld, zal het slaappictogram (S) op het scherm worden weergegeven. De radio zal automatisch uitschakelen zodra een slaaptijd voorbij is.

SYSTEEMMENU

Om het systeemmenu te openen:

1. Druk op "MENU" (3) in DAB- of FM-modus.
2. Draai aan "SELECT" (12) om door de opties te bladeren, totdat u "System" ziet.

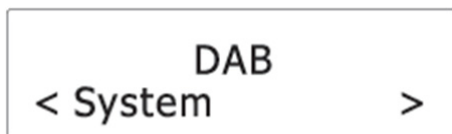

3. Druk op "SELECT" (12) om de selectie "System" te bevestigen.
4. Draai aan "SELECT" (12) om door de onderstaande opties te bladeren.
 - Equalizer
 - Tijd
 - Backlight (Achtergrondverlichting)
 - Inactive Standby (Inactieve stand-by)
 - Language (Taal)
 - Factory Reset (Fabrieksinstellingen herstellen)
 - Software Version (Softwareversie)

Hieronder staan de details van elke optie beschreven.

Equalizer

1. Druk op "SELECT" (12) om de selectie "Equaliser" te bevestigen.

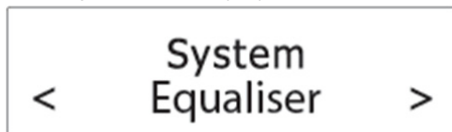

2. Draai aan "SELECT" (12) om door de onderstaande equalizeropties te bladeren. Het sterretje achter de optie geeft de huidige instelling aan.
 - Mijn EQ (zie hoofdstuk "Mijn EQ instellen")
 - Normaal
 - Klassiek
 - Jazz
 - Pop
 - Rock
 - Spraak
3. Druk op "SELECT" (12) om de geselecteerde optie te bevestigen.

Mijn EQ instellen

1. Draai, nadat "My EQ" is geselecteerd, aan "SELECT" (12) om tussen "Treble" en "Bass" te kiezen. Druk op "SELECT" (12) om de selectie te bevestigen.

2. Draai aan "SELECT" (12) om het niveau van de hoge tonen of de bas aan te passen en druk vervolgens op "SELECT" (12) om de instellingen te bevestigen. Het sterretje achter het niveau geeft de huidige instelling aan.

Tijd

1. Druk op "SELECT" (12) om de selectie "Time" te bevestigen.

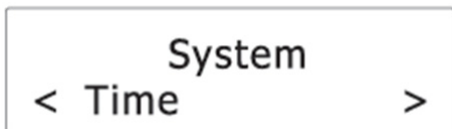

2. Draai aan "SELECT" (12) om door de onderstaande opties te bladeren. Het sterretje achter de optie geeft de huidige instelling aan.
 - TIJD/DATUMINSTELLING
 - Auto-update
 - 12/24-Uurs notatie
 - Datumnotatie instellen

Hieronder staan de details van elke optie beschreven.

TIJD/DATUMINSTELLING

Zie hoofdstuk "De klok instellen".

Auto-update

Deze instelling bepaalt hoe de radio de tijds- en datum informatie update.

1. Druk op "SELECT" (12) om de selectie "Auto-update" te bevestigen.
2. Draai aan "SELECT" (12) om door de onderstaande opties te bladeren. Het sterretje achter de optie geeft de huidige instelling aan.
 - Update van "Willekeurig": Update de tijd en datum van een beschikbaar signaal.
 - Update van "DAB": Update de tijd en datum van DAB-signalen.
 - Update van "FM": Update de tijd en datum van FM-signalen.
 - "Geen update": Tijd en datum niet updaten.
3. Druk op "SELECT" (12) om de geselecteerde optie te bevestigen.

12/24-Uurs notatie

1. Druk op "SELECT" (12) om de selectie "Set 12/24 hour" te bevestigen.
2. Draai aan "SELECT" (12) om door de onderstaande opties voor tijdsnotatie te bladeren. Het sterretje achter de optie geeft de huidige instelling aan.
 - 12: Geef de tijd weer in 12-uurs notatie.
 - 24: Geef de tijd weer in 24-uurs notatie.
3. Druk op "SELECT" (12) om de geselecteerde optie te bevestigen.

Datumnotatie instellen

1. Druk op "SELECT" (12) om de selectie "Set date format" te bevestigen.
2. Draai aan "SELECT" (12) om door de onderstaande opties voor datumnotatie te bladeren. Het sterretje achter de optie geeft de huidige instelling aan.
 - dd-mm-jjjj
 - mm-dd-jjjj
3. Druk op "SELECT" (12) om de geselecteerde optie te bevestigen.

Backlight (Achtergrondverlichting)

1. Druk op "SELECT" (12) om de selectie "Backlight" te bevestigen.



2. Draai aan "SELECT" (12) om door de onderstaande opties te bladeren. Het sterretje achter de optie geeft de huidige instelling aan.
 - Time-out
 - Aan-niveau
 - Dim-niveau

Hieronder staan de details van elke optie beschreven.

Time-out

Deze instelling bepaalt de duur van de achtergrondverlichting voordat deze dimt.

1. Druk op "SELECT" (12) om de selectie "Timeout" te bevestigen.
2. Draai aan "SELECT" (12) om door de onderstaande time-outopties te bladeren. Het sterretje achter de optie geeft de huidige instelling aan.
 - Aan (de achtergrondverlichting dimt niet)
 - 10 sec
 - 20 sec
 - 30 sec
 - 45 sec
 - 60 sec
 - 90 sec
 - 120 sec
 - 180 sec
3. Druk op "SELECT" (12) om de geselecteerde optie te bevestigen.

Aan-niveau

Deze instelling bepaalt de helderheid wanneer de achtergrondverlichting is ingeschakeld.

1. Druk op "SELECT" (12) om de selectie "On level" te bevestigen.
2. Draai aan "SELECT" (12) om door de onderstaande helderheidsniveaus te bladeren. Het sterretje achter de optie geeft de huidige instelling aan.
 - Low (Laag)
 - Mid (Gemiddeld)
 - High (Hoog)
3. Druk op "SELECT" (12) om de geselecteerde optie te bevestigen.

Dim-niveau

Deze instelling bepaalt de helderheid wanneer de achtergrondverlichting gedimd is.

1. Druk op "SELECT" (12) om de selectie "Dim level" te bevestigen.
2. Draai aan "SELECT" (12) om door de onderstaande helderheidsniveaus te bladeren. Het sterretje achter de optie geeft de huidige instelling aan.
 - Low (Laag)
 - Mid (Gemiddeld)
 - High (Hoog)
3. Druk op "SELECT" (12) om de geselecteerde optie te bevestigen.

Inactive Standby (Inactieve stand-by)

Deze instelling bepaalt de tijdsduur voordat de radio zichzelf automatisch uitschakelt.

1. Druk op "SELECT" (12) om de selectie "Inactive Standby" te bevestigen.

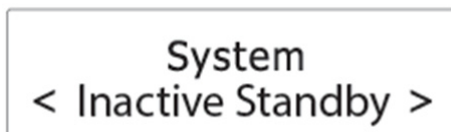

2. Draai aan "SELECT" (12) om door de onderstaande tijdsopties te bladeren. Het sterretje achter de optie geeft de huidige instelling aan.
 - Uit
 - 2 uur
 - 4 uur
 - 5 uur
 - 6 hour
3. Druk op "SELECT" (12) om de geselecteerde optie te bevestigen.

Language (Taal)

Deze instelling bepaalt de taal die gebruikt wordt in de menu's.

1. Druk op "SELECT" (12) om de selectie "Language" te bevestigen.

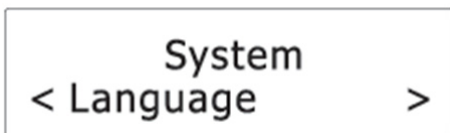

2. Draai aan "SELECT" (12) om door de onderstaande taalopties te bladeren. Het sterretje achter de optie geeft de huidige instelling aan.
 - Nederlands
 - Français (Frans)
 - Deutsch (Duits)
 - Italiano (Italiaans)
3. Druk op "SELECT" (12) om de geselecteerde optie te bevestigen.

Factory Reset (Fabrieksinstellingen herstellen)

Met deze instelling worden alle door de gebruiker gedefinieerde instellingen gewist en vervangen door de oorspronkelijke standaardinstellingen.

1. Druk op "SELECT" (12) om de selectie "Factory Reset" te bevestigen.

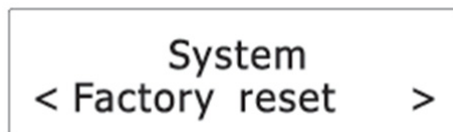

2. Draai aan "SELECT" (12) om "Yes" te selecteren en druk vervolgens op "SELECT" (12) om het terugzetten in de fabrieksinstellingen te bevestigen.

Opmerking: Alle zenders en instellingen zullen verloren gaan.

Software Version (Softwareversie)

Deze optie geeft de huidige softwareversie weer.



HET EXTERNE APPARAAT OPLADEN

Verbind een extern apparaat (zoals smartphone, mp3-speler) met behulp van een USB-kabel (niet meegeleverd) met de USB-poort aan de achterzijde van de radio om op te laden. De radio heeft geen toegang tot de inhoud van het verbonden externe apparaat.

Zorg en onderhoud

- Maak de radio schoon met een zachte, vochtige doek en laat alle onderdelen volledig drogen na het schoonmaken.

- Gebruik geen agressieve schoonmaakmiddelen, borstels met nylon haren, scherpe of metalen schoonmaakgereedschap, messen, harde schrapers en dergelijke. Deze kunnen de oppervlakken van de radio beschadigen.
- Dompel de radio niet in water en laat geen water in de behuizing van de radio komen.

Opslag

- Haal de stekker van de voedingsadapter los en maak de radio schoon voordat u deze opbergt.
- Bewaar de radio altijd op een droge en schone plaats.

SPECIFICATIES

Bereik van de tuner:	FM: 87,50 - 108,00 MHz DAB: 174,928 - 239,200 MHz
Aantal vooraf in te stellen radiozenders:	10 (FM), 10 (DAB)
Voedingsadapter:	Invoer: AC 100-240 V~, 50/60Hz Uitvoer: DC 5 V 1,5A

IMPORTEUR

Wörlein GmbH
Gewerbestr. 12
D 90556 Cadolzburg
Duitsland

Tel.: +49 9103 71 67 0
Fax: +49 9103 71 67 12
E-mail: service@woerlein.com
Website: www.woerlein.com

Technische Änderungen und Druckfehler vorbehalten
Auteursrecht van Woerlein GmbH, 90556 Cadolzburg, www.woerlein.com
Vervielfältigung nur mit ausdrücklicher Genehmigung der Woerlein GmbH



PROTEZIONE AMBIENTALE



Non smaltire il presente prodotto tra i normali rifiuti domestici al termine del suo ciclo di vita. Portarlo invece ad un centro specializzato nel riciclo di materiale elettrico e dispositivi elettronici. Quest'obbligo è indicato dal simbolo di riciclo presente sul prodotto, sul manuale di istruzioni o sulla confezione.

I materiali sono riutilizzabili in base alle indicazioni su di essi riportate. Riutilizzando, riciclando o comunque trovando altri usi ai dispositivi usati, si dà un grande contributo alla protezione ambientale.

Contattare i propri enti locali responsabili della questione per ulteriori informazioni sui punti di raccolta.

	ATTENZIONE Rischio di scosse elettriche Non aprire il dispositivo!	
Cautela: Per ridurre il rischio di scosse elettriche, non rimuovere la copertura (o il retro). Il prodotto non contiene componenti riparabili. Affidare le riparazioni esclusivamente a personale qualificato.		



Tale simbolo indica la presenza all'interno dell'apparecchio di componenti che generano tensione elettrica a livelli pericolosi, capaci di produrre scosse elettriche.



Tale simbolo indica la presenza di importanti istruzioni di utilizzo e manutenzione del prodotto.

Istruzioni di sicurezza, configurazione e ambienti di utilizzo

- Usare il dispositivo esclusivamente al chiuso, in ambienti asciutti.
- Proteggere il dispositivo dall'umidità.
- Non aprire l'unità. **RISCHIO DI SCOSSE ELETTRICHE!** Affidare l'apertura dell'apparecchio e le riparazioni esclusivamente a personale qualificato.
- Collegare il presente dispositivo esclusivamente ad una presa a muro ben installata e dotata di messa a terra. Accertarsi che la tensione di alimentazione corrisponda a quella nominale riportata sulla targa del prodotto.
- Tenere il cavo di alimentazione lontano da fonti di umidità durante il funzionamento. Non ostruire o danneggiare il cavo di alimentazione in alcun modo.
- Avvisi per la disconnessione del dispositivo: La spina di alimentazione serve per la connessione del dispositivo alla rete elettrica, quindi tenerla sempre in posizione facilmente accessibile.
- La spina di alimentazione serve per la disconnessione del dispositivo dalla rete elettrica, quindi tenerla sempre in posizione facilmente accessibile.
- Se il cavo o la spina di alimentazione sono danneggiati in qualunque modo, farli sostituire immediatamente presso un centro di assistenza autorizzato.
- In caso di temporali, disconnettere immediatamente il dispositivo dalla rete elettrica.
- Il dispositivo può essere utilizzato dai bambini, solo sotto il controllo dei genitori.
- Per la pulizia dell'apparecchio, servirsi esclusivamente di un panno asciutto. **NON USARE DETERGENTI o PANNI ABRASIVI!**
- Non esporre l'apparecchio direttamente alla luce solare né ad altre fonti di calore.
- Installare il dispositivo in un ambiente dotato di sufficiente ventilazione, per evitare problemi di surriscaldamento.
- Non ostruire le aperture di ventilazione!
- La libera circolazione dell'aria potrebbe essere ostacolata, ostruendo le feritoie di ventilazione con oggetti, quali giornali, tovaglie o tende ecc.
- Tenere l'apparecchio lontano da schizzi o zampilli, evitando di appoggiare sopra di esso oggetti contenenti liquidi, ad esempio tazze.
- L'unità non deve essere esposta direttamente alla luce solare o altre fonti di calore, né conservata in ambienti eccessivamente freddi, umidi, polverosi o soggetti ad urti e vibrazioni.
- Non tentare di applicare cavi, spine o altri oggetti all'unità, né tentare di aprirla.
- Installare il dispositivo in una posizione sicura e non soggetta a vibrazioni.
- Non appoggiare sul dispositivo fonti di fiamme libere, ad esempio candele accese.
- Installare l'apparecchio lontano da computer o unità a microonde, che potrebbero causare interferenze alla ricezione radio.
- Non tentare di aprire o riparare l'unità. Tale operazione espone l'utente a rischio di lesioni e rende nulla la garanzia del prodotto. Per le riparazioni affidarsi esclusivamente a personale / centri di assistenza autorizzati.
- Usare esclusivamente batterie prive di mercurio e cadmio.
- Le batterie non devono essere esposte direttamente a fonti di calore, quali luce solare, fiamme libere o simili.
- Le batterie usate sono rifiuti pericolosi e **NON** devono essere smaltite assieme agli altri rifiuti domestici!!! Portare invece le batterie vecchie al proprio rivenditore o in appositi centri di raccolta locali.
- Tenere le batterie fuori della portata dei bambini. I bambini potrebbero infatti correre il rischio di ingerirle. Consultare immediatamente un medico in caso di ingestione di batterie.
- Controllare regolarmente che le batterie del proprio apparecchio non abbiano perdite.



Le batterie usate sono rifiuti pericolosi e NON devono essere smaltite assieme agli altri rifiuti domestici! Infatti, ogni consumatore è **obbligato a norma di legge** a restituire **tutte le batterie** ai centri di riciclaggio ecosostenibile – indipendentemente dalla presenza nelle batterie di sostanze più o meno dannose*).

Le batterie usate possono essere consegnate in maniera completamente gratuita ai centri di raccolta pubblica o al proprio rivenditore.

Riportare le batterie solo quando esse sono completamente scariche.

***) indicate dai simboli Cd = cadmio, Hg = mercurio, Pb = piombo**

POSIZIONE DEI CONTROLLI

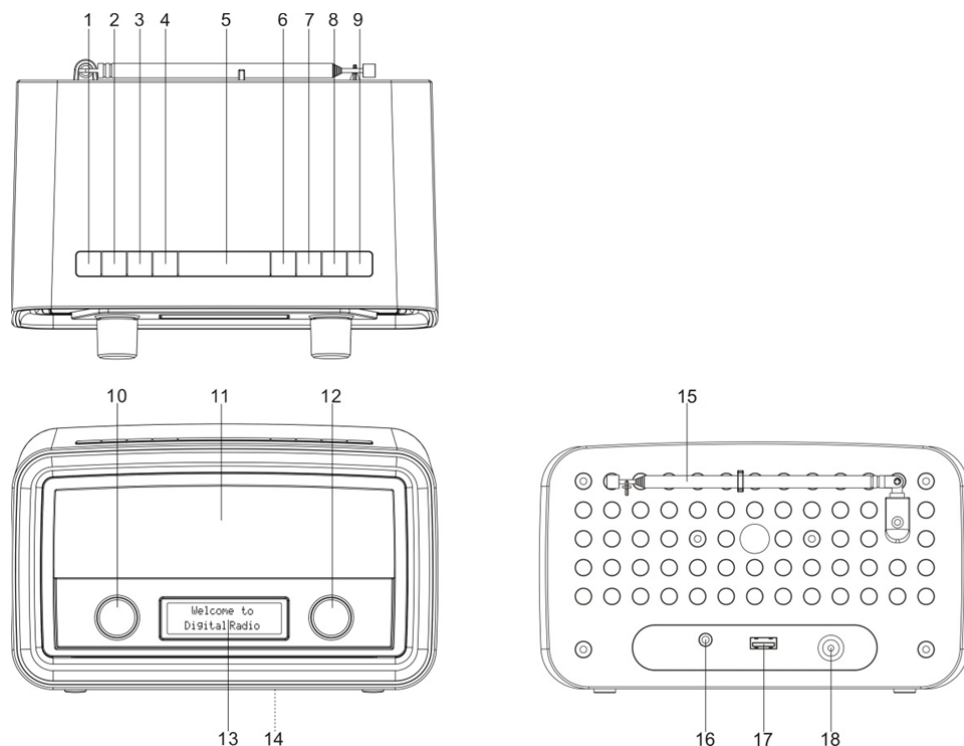

- | | |
|---------------------------|-----------------------------------------------------------------------------------------------------------------------------------------------------------------------------------------------------------------------|
| 1. ON/OFF: | Seleziona la modalità "On" o la modalità "Standby" (mostrando ora e data). Disattiva le funzioni sleep e sveglia. |
| 2. SORGENTE: | Seleziona tra le sorgenti audio DAB ed FM. |
| 3. MENU: | Mostra i menu della modalità in uso. |
| 4. SVEGLIA: | Attiva o disattiva la sveglia (quando suona); in modalità standby il comando è utilizzato per la selezione delle impostazioni on/off. |
| 5. SLEEP/SNOOZE: | Quando la radio è in esecuzione, seleziona la durata prima che il dispositivo passi automaticamente alla modalità standby. Quando suona la sveglia, attiva la funzione snooze. |
| 6. INFORMAZIONI: | Utilizzato per scorrere tra la schermate informative |
| 7. INDIETRO: | Ritorna alla precedente schermata. |
| 8. PRESELEZIONE: | Seleziona una stazione in preselezione. |
| 9. SCANSIONE: | In modalità DAB cerca tutte le stazioni disponibili. In modalità FM cerca la successiva stazione disponibile. |
| 10. VOLUME: | Ruotare la manopola per regolare il volume. |
| 11. Altoparlanti | |
| 12. SELEZIONE: | In modalità DAB ruotare per selezionare una stazione DAB. In modalità FM ruotare per sintonizzarsi su una frequenza FM. Nei menu ruotare per scorrere tra le opzioni. Premere la manopola per conferma una selezione. |
| 13. Schermo | |
| 14. Targhetta dati | |
| 15. Antenna | |
| 16. Presa cuffie | |
| 17. Porta USB | Per ricaricare un dispositivo esterno |
| 18. Jack con ingresso CC: | Collega l'adattatore di potenza. |

INTRODUZIONE

Collegare il dispositivo all'alimentazione elettrica

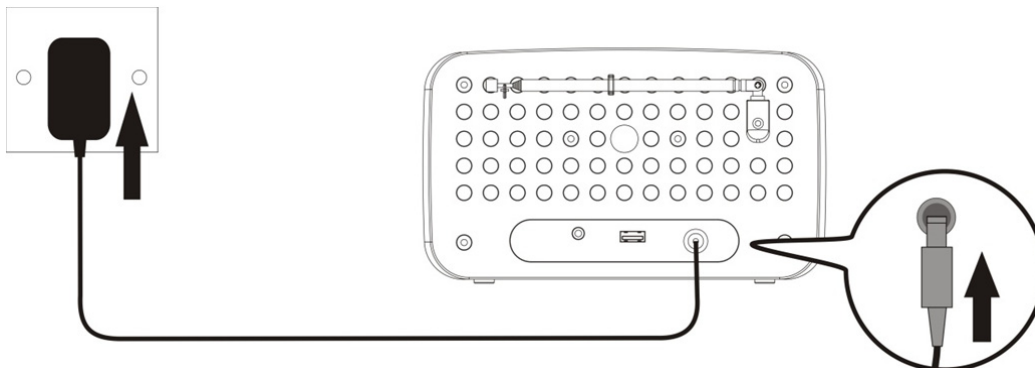

1. Prima di utilizzare l'unità, assicurarsi che il VOLTAGGIO indicato sul dispositivo corrisponda a quello della propria zona.
 2. Collegare il cavo dell'adattatore di potenza al jack "DC IN" della radio.
 3. Collegare la spina dell'adattatore di potenza alla presa di corrente a muro.
- La radio, così alimentata, sarà in modalità standby mentre il display si accenderà.

Accendere o spegnere

1. Premere "ON/OFF" (1) in modalità standby per accendere la radio.
2. Premere "ON/OFF" (1) quando la radio è accesa per passare alla modalità standby. Saranno visibili sul display l'ora e la data in modalità standby.

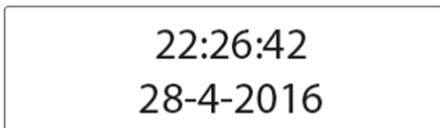

Per bloccare completamente l'alimentazione elettrica del dispositivo, rimuovere la spina dell'adattatore di potenza dalla presa a muro.

Impostare l'ora

La data e l'ora della radio viene impostata automaticamente una volta ricevuti i segnali di radiodiffusione (qualora disponibili). È possibile, altresì, impostare la data e l'ora attraverso il menu Impostazioni. Seguire, dunque, le seguenti istruzioni:

1. Premere "ON/OFF" (1) per accendere la radio.
2. Premere "MENU" (3) una volta.
3. Ruotare "SELECT" (12) fino a quando compare "System" sul display; premere, dunque, "SELECT" (12).

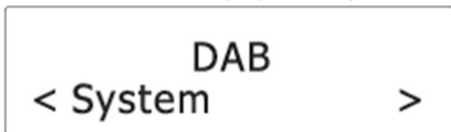

4. Ruotare "SELECT" (12) fino a quando compare "Time" sul display; premere, dunque, "SELECT" (12).

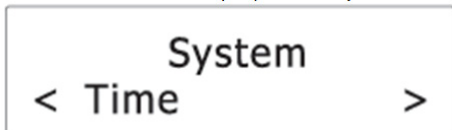

- Ruotare "SELECT" (12) fino a quando compare "Set Time/Date" sul display; premere, dunque, "SELECT" (12).

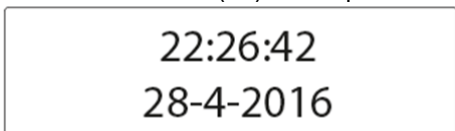

- Ruotare "SELECT" (12) per impostare l'ora; premere, dunque, "SELECT" (12) per confermare.
- Ripetere l'istruzione n. 6 per impostare anche minuti, data, mese e anno.

Per maggiori informazioni sull'impostazione della data e dell'ora, vedere capitolo "Impostare l'ora".

Utilizzare l'antenna

Grazie all'antenna, è possibile migliorare la ricezione del segnale.

- Tirare l'antenna verso l'alto.
- Estendere l'antenna tirandone l'estremità.
- Se necessario, regolare la posizione dell'antenna per ottenere una migliore ricezione.

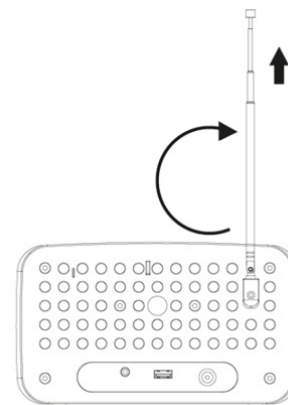

Regolare il volume

- Ruotare "VOLUME" (10) verso destra per aumentare il volume e verso sinistra per abbassarlo.



ASCOLTARE LE TRASMISSIONI DAB

Selezionare la modalità DAB

- Premere "ON/OFF" (1) per accendere la radio.
- Premere "SOURCE" (2) per selezionare DAB.



Ricerca di stazioni DAB

Quando si usa la radio per la prima volta o qualora l'elenco delle stazioni preselezionate risulti vuoto, il dispositivo avvia automaticamente una ricerca di stazioni. È possibile fare ciò anche manualmente. Seguire, dunque, le seguenti istruzioni:

- In modalità DAB premere "SCAN" (9) per attivare la ricerca automatica delle stazioni. Il dispositivo memorizzerà automaticamente le stazioni radiofoniche con sufficiente potenza di segnale. Completata la ricerca, la prima stazione memorizzata viene trasmessa automaticamente.



Sintonizzarsi su una stazione DAB

1. In modalità DAB ruotare "SELECT" (12) per scorrere tra le stazioni DAB presenti nell'elenco.

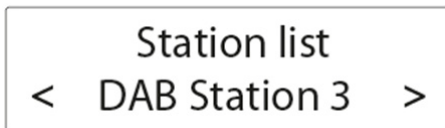

2. Premere "SELECT" (12) per sintonizzarsi sulla stazione DAB selezionata.

Salvare le stazioni preselezionate

È possibile salvare fino a 10 stazioni DAB in preselezione.

1. Sintonizzarsi su una stazione DAB.
2. Premere e lasciare premuto "PRESET" (8) fino a quando compare "Preset Store" sul display.
3. Ruotare "SELECT" (12) per selezionare un numero dall'elenco di preselezione.



4. Premere "SELECT" (12) per confermare.
La stazione DAB è così salvata con il corrispettivo numero di preselezione.
Ripetere le istruzioni da n. 1 a n. 4 per salvare altre stazioni in preselezione.
5. Per sintonizzarsi su una stazione in preselezione premere "PRESET" (8) una volta e ruotare "SELECT" (12) per scorrere il corrispettivo elenco; premere, dunque, "SELECT" (12) per confermare la selezione.

Per modificare la stazione DAB assegnata a un numero in preselezione e sovrascriverla, ripetere le istruzioni sopraindicate da n. 1 a n. 4.

Visualizzare le informazioni DAB

Premere "INFO" (6) ripetutamente per scorrere tra le seguenti informazioni (qualora disponibili).

- DLS (Segmento informativo dinamico)
- Signal strength (Potenza del segnale)
- Program type, PTY (Tipo di programma)
- Ensemble name (Nome dell'insieme)
- Frequency (Frequenza)
- Signal error rate (Errore segnale)
- Bitrate codec (Bitrate)
- Time (Ora)
- Date (Data)

Utilizzare i menu DAB

1. In modalità DAB premere per accedere ai menu DAB.
2. Ruotare "SELECT" (12) per scorrere attraverso le seguenti opzioni:
 - "Full scan" (Scansione automatica)
 - "Manual tune" (Sintonizzazione manuale)
 - "DRC"
 - "Prune"
 - "System" (Sistema)

Seguono i dettagli per ciascuna opzione.

Full scan (Scansione completa)

La scansione completa viene avviata nel momento in cui si intende lanciare una ricerca di vasta entità di stazioni DAB.

- Premere "SELECT" (12) per avviare la ricerca di stazioni DAB disponibili. Completata la scansione, la prima stazione rilevata viene trasmessa automaticamente.

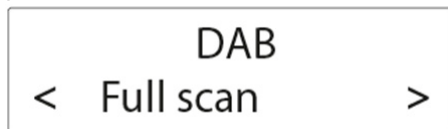

Manual tune (Sintonizzazione manuale)

1. Premere "SELECT" (12) per confermare la selezione "Manual tune".

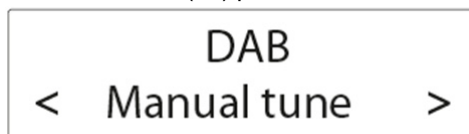

2. Ruotare "SELECT" (12) per sintonizzarsi sulla frequenza manualmente e confermare la frequenza selezionata premendo "SELECT" (12).

Controllo della gamma

DRC: consente di compensare le differenze della gamma dinamica delle stazioni radio.

1. Premere "SELECT" (12) per confermare la selezione "DRC".
2. Ruotare "SELECT" (12) per scorrere attraverso le seguenti opzioni: L'asterisco in prossimità dell'opzione indica l'impostazione attuale.
 - "DRC off": Nessuna compensazione applicata.
 - "DRC low": Compensazione di media entità applicata.
 - "DRC high": Compensazione di massima entità applicata.
3. Premere "SELECT" (12) per confermare l'opzione selezionata.

Prune (Eliminazione delle stazioni non ricevute)

Questa funzione rimuove le stazioni in elenco la cui trasmissione è assente nella propria zona.

1. Premere "SELECT" (12) per confermare la selezione "Prune".
2. Ruotare "SELECT" (12) per scorrere attraverso le seguenti opzioni:
 - "No": Ritornare al menu precedente.
 - "Yes": Rimuovere le stazioni non valide dall'elenco.
3. Premere "SELECT" (12) per confermare l'opzione selezionata.

System (Sistema)

Vedere capitolo "Menu del Sistema" per maggiori dettagli.

ASCOLTARE LE TRASMISSIONI FM

Selezionare la modalità FM

1. Premere "ON/OFF" (1) per accendere la radio.
2. Premere "SOURCE" (2) per selezionare la modalità FM.



Ricerca di stazioni FM

- In modalità FM premere “SCAN” (9) o “SELECT” (12) per attivare la ricerca automatica di una successiva stazione FM disponibile.

89 . 45MHz
Scanning...

- Una volta rilevato un forte segnale di una stazione radio in FM, la ricerca si ferma e la stazione radio in FM viene trasmessa.

Sintonizzarsi sulla frequenza FM

- In modalità FM ruotare “SELECT” (12) per sintonizzarsi sulla frequenza.
- Una volta fatto ciò, premere “SCAN” o “SELECT” (12) per avviare la ricerca automatica in avanti o indietro della successiva stazione FM disponibile.

Salvare le stazioni preselezionate

È possibile salvare fino a 10 stazioni FM in preselezione.

1. Sintonizzarsi su una stazione FM.
2. Premere e lasciare premuto “PRESET” (8) fino a quando compare “Preset Store” sul display.
3. Ruotare “SELECT” (12) per selezionare un numero dall’elenco di preselezione.
4. Premere “SELECT” (12) per confermare.
5. La stazione FM viene salvata con il numero di preselezione correlato.

Ripetere le istruzioni da n. 1 a n. 4 per salvare altre stazioni in preselezione.

Per sintonizzarsi su una stazione in preselezione premere “PRESET” (12) una volta e ruotare “SELECT” (12) per scorrere il corrispettivo elenco; premere, dunque, “SELECT” (12) per confermare la selezione.

Visualizzare informazioni RDS

Il Radio Data System (RDS) è un servizio che permette alle stazioni FM di trasmettere informazioni aggiuntive. Quando si è sintonizzati su una stazione radio FM che trasmette segnali RDS, viene visualizzato il nome della stazione.

Premere “INFO” (6) ripetutamente per scorrere tra le seguenti informazioni RDS (se disponibili):

- Radio text (Testo radio)
- Program type (tipo di programma come NOTIZIE, SPORT, MUSICA POP)
- Program service (Servizio del programma)
- Mono/Stereo
- Time (Ora)
- Date (Data)

Utilizzare il menu FM

1. In modalità FM premere “MENU” (3) per accedere ai menu FM.
2. Ruotare “SELECT” (12) per scorrere attraverso le seguenti opzioni:
 - Impostazioni di scansione
 - System (Sistema)

Seguono i dettagli per ciascuna opzione.

Impostazioni di scansione

1. Premere “SELECT” (12) per confermare la selezione “Scan setting”.

FM
< Scan setting >

2. Ruotare "SELECT" (12) per scorrere attraverso le seguenti opzioni:
 - "Strong stations only": Cerca solo le stazioni con un forte segnale.
 - "All stations": Cerca tutte le stazioni al di là della potenza del segnale.
3. Premere "SELECT" (12) per confermare l'opzione selezionata.

System (Sistema)

Vedere capitolo "Menu del Sistema" per maggiori dettagli.

UTILIZZARE LE SVEGLIE

Impostare le sveglie

La radio mette a disposizione dell'utente 2 sveglie.

Per impostare la sveglia:

1. Premere "ON/OFF" (1) per accendere la radio e "ALARM" (4) per selezionare Sveglia 1 e Sveglia 2. Premere, dunque, "SELECT" (12) per confermare la selezione.

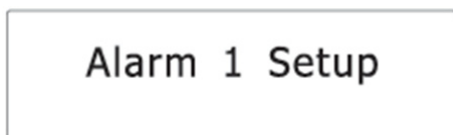

2. Ruotare "SELECT" (12) per impostare l'ora della sveglia; dunque, premere "SELECT" (12).

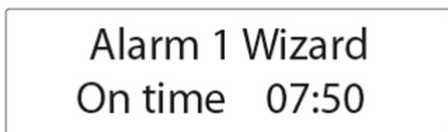

3. Ruotare "SELECT" (12) per impostare i minuti della sveglia; dunque, premere "SELECT" (12).
4. Ruotare "SELECT" (12) per scorrere tra le opzioni di durata; ; dunque, premere "SELECT" (12) per confermare la selezione.

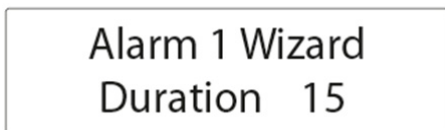

La durata definisce il tempo di ritorno alla modalità standby da parte della radio qualora la sveglia non sia disattivata.

Opzioni di durata: 15, 30, 45, 60, 90 e 120 minuti.

5. Ruotare "SELECT" (12) per scorrere attraverso le opzioni della sorgente; dunque, premere "SELECT" (12) per confermare la selezione.

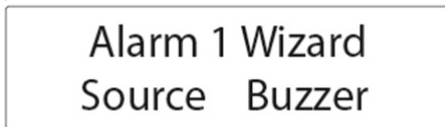

Questa funzione serve a selezionare la sorgente del suono della sveglia.

Opzioni della sorgente: "DAB", "FM" e "Buzzer".

Se viene selezionato DAB o FM, è possibile selezionare l'ultima stazione ascoltata o una delle stazioni in preselezione (se del caso) come sveglia.

6. Ruotare "SELECT" (12) per scorrere tra le opzioni di intervallo; dunque, premere "SELECT" (12) per confermare la selezione.



L'intervallo indica quando la sveglia è attiva.

Opzioni dell'intervallo: Daily, (Ogni giorno) Once, (Una volta), Weekends e Weekdays (Giorni feriali).

Se viene selezionato "Once" (Una volta), occorrerà impostare una data specifica.

7. Ruotare "SELECT" (12) per regolare il livello del volume; dunque, premere "SELECT" (12).

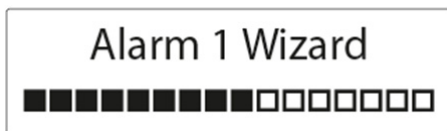

Questa impostazione definisce il volume della sveglia.

8. Ruotare "SELECT" (12) per attivare o disattivare la sveglia; dunque, premere "SELECT" (12) per confermare.

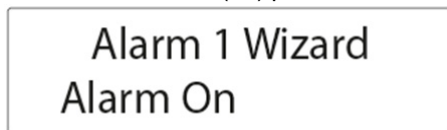

Attivata la sveglia, verrà visualizzata sul display l'icona corrispondente (🔊1 per Sveglia 1 e 🔊2 per Sveglia 2). La sveglia suonerà all'ora impostata. Il volume aumenterà gradualmente fino al raggiungimento del livello impostato. L'icona corrispondente lampeggerà sul display.

Attivare o disattivare le sveglie in modalità standby

1. In modalità standby premere "ALARM" ripetutamente per scorrere tra le impostazioni per l'attivazione o la disattivazione della sveglia.

Vedere la tabella seguente per maggiori dettagli.

Premendo ALARM	SVEGLIA 1	SVEGLIA 2
1 volta	Off	Off
2 volta	On	Off
3 volta	Off	On
4 volta	On	On

2. Premere "SELECT" (12) per confermare l'impostazione.

Attivata la sveglia, verrà visualizzata sul display l'icona corrispondente (🔊1 per Sveglia 1 e 🔊2 per Sveglia 2).

Disattivare una sveglia che suona

Premere "ON/OFF" (1) o "ALARM" (4) per passare in modalità standby.

Funzione Snooze

- Per silenziare temporaneamente una sveglia che suona premere "SLEEP/SNOOZE" (5).
- Per modificare la durata della funzione snooze premere ripetutamente "SLEEP/SNOOZE" (5).



- Questo periodo di tempo può essere selezionato a seconda della durata della sveglia (vedere capitolo "Impostare la sveglia").

Durata delle sveglie	Periodi selezionabili per la funzione snooze
15 minuti	5, 10 minuti
30 min	5, 10, 15 minuti
45 min	5, 10, 15, 30 minuti
60 min	5, 10, 15, 30 minuti
90 min	5, 10, 15, 30 minuti
120 min	5, 10, 15, 30 minuti

Nota: Se la durata rimanente delle sveglie è minore di 10 minuti, l'unico lasso di tempo selezionabile è di 5 minuti. Se la durata rimanente è minore di 5 minuti, non è possibile impostare questa funzione.

- La radio ritornerà in modalità standby durante il periodo di snooze. La sveglia suonerà di nuovo concluso il periodo di snooze.
- Per disattivare la durata della funzione snooze e la sveglia premere "ON/OFF" (1).

Sleep

La funzione sleep definisce il momento in cui la radio si spegne automaticamente.

1. Una volta accesa la radio, premere ripetutamente "SLEEP/SNOOZE" (5) per selezionare la durata corrispettiva (opzioni disponibili: Off, 15, 30, 45, 60 e 90 minuti).

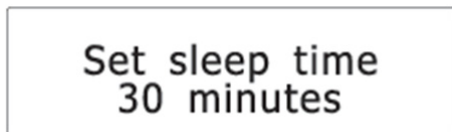

2. Premere "SELECT" (12) per confermare.

Impostata la durata della funzione sleep, verrà visualizzata sul display l'icona corrispondente (S). La radio si spegnerà automaticamente concluso questo periodo impostato.

MENU DEL SISTEMA

Per accedere al menu del sistema:

1. Premere "MENU" (3) in modalità DAB o FM.
2. Ruotare "SELECT" (12) per scorrere tra le opzioni fino a "System".

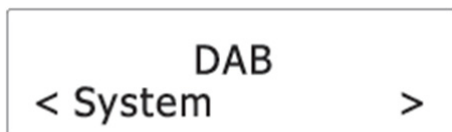

3. Premere "SELECT" (12) per confermare la selezione "System".
4. Ruotare "SELECT" (12) per scorrere attraverso le seguenti opzioni:
 - Equaliser (Equalizzatore)
 - Time (Ora)
 - Backligh (Retroilluminazione)
 - Inactive Standby (Standby inattivo)
 - Language (Lingua)
 - Factory Reset (Ripristino delle impostazioni di fabbrica)
 - Software version (Versione software)

Seguono i dettagli per ciascuna opzione.

Equaliser (Equalizzatore)

1. Premere "SELECT" (12) per confermare la selezione di "Equaliser".

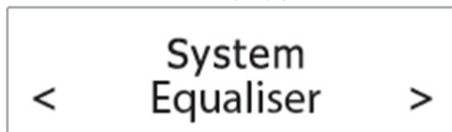

2. Ruotare "SELECT" (12) per scorrere tra le seguenti opzioni: L'asterisco in prossimità dell'opzione indica l'impostazione attuale.
 - My EQ (vedere capitolo "Impostare My EQ")
 - Normal
 - Classic
 - Jazz
 - Pop
 - Rock
 - Speech
3. Premere "SELECT" (12) per confermare l'opzione selezionata.

Impostare My EQ

1. Dopo aver selezionato "My EQ", ruotare "SELECT" (12) per selezionare "Treble" o "Bass". Premere "SELECT" (12) per confermare.

2. Ruotare "SELECT" (12) per regolare il livello alto o basso; dunque, premere "SELECT" (12) per confermare le impostazioni. L'asterisco in prossimità del livello indica l'attuale impostazione.

Time (Ora)

1. Premere "SELECT" (12) per confermare la selezione "Time".

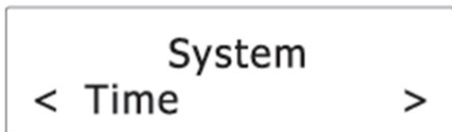

2. Ruotare "SELECT" (12) per scorrere attraverso le seguenti opzioni: L'asterisco in prossimità dell'opzione indica l'impostazione attuale.
 - Set Time/Date (impostare ora/data)
 - Auto Update (Aggiornamento automatico)
 - Set 12/24 hour (Imposta formato 12/24 ore)
 - Set date format (Imposta formato data)

Seguono i dettagli per ciascuna opzione.

Set Time/Date (impostare ora/data)

Vedere capitolo "Impostare l'ora".

Auto Update (Aggiornamento automatico)

Questa impostazione definisce il modo in cui la radio aggiorna le informazioni su ora e data.

1. Premere "SELECT" (12) per confermare la selezione di "Aggiornamento automatico".
2. Ruotare "SELECT" (12) per scorrere attraverso le seguenti opzioni: L'asterisco in prossimità dell'opzione indica l'impostazione attuale.
 - Update from "Any": Aggiorna ora e data a partire dai segnali disponibili.
 - Update from "DAB": Aggiorna ora e data a partire dai segnali DAB.
 - Update from "FM": Aggiorna ora e data a partire dai segnali FM.
 - "No update": Nessun aggiornamento di data e ora.
3. Premere "SELECT" (12) per confermare l'opzione selezionata.

Set 12/24 hour (Imposta formato 12/24 ore)

1. Premere "SELECT" (12) per confermare la selezione di "Set 12/24 hour".
2. Ruotare "SELECT" (12) per scorrere tra le opzioni del formato dell'ora. L'asterisco in prossimità dell'opzione indica l'impostazione attuale.
 - 12: Mostra l'ora nel formato 12 ore.
 - 24: Mostra l'ora nel formato 24 ore.
3. Premere "SELECT" (12) per confermare l'opzione selezionata.

Set date format (Imposta formato data)

1. Premere "SELECT" (12) per confermare la selezione di "Set date format".
2. Ruotare "SELECT" (12) per scorrere tra le opzioni del formato della data: L'asterisco in prossimità dell'opzione indica l'impostazione attuale.
 - gg-mm-aaaa
 - mm-gg-aaaa
3. Premere "SELECT" (12) per confermare l'opzione selezionata.

Backligh (Retroilluminazione)

1. Premere "SELECT" (12) per confermare la selezione di "Backlight".



2. Ruotare "SELECT" (12) per scorrere attraverso le seguenti opzioni: L'asterisco in prossimità dell'opzione indica l'impostazione attuale.
 - Timeout
 - On level
 - Dim level

Seguono i dettagli per ciascuna opzione.

Timeout

Questa impostazione definisce la durata della retroilluminazione prima che diventi tenue.

1. Premere "SELECT" (12) per confermare la selezione "Timeout".
2. Ruotare "SELECT" (12) per scorrere tra le seguenti opzioni della funzione timeout (esprese in secondi). L'asterisco in prossimità dell'opzione indica l'impostazione attuale.
 - On (la retroilluminazione non si affievolisce)
 - 10 sec
 - 20 sec
 - 30 sec
 - 45 sec
 - 60 sec
 - 90 sec
 - 120 sec
 - 180 sec
3. Premere "SELECT" (12) per confermare l'opzione selezionata.

On level

Questa impostazione definisce il livello di luminosità quando la retroilluminazione è accesa.

1. Premere "SELECT" (12) per confermare la selezione "On level".
2. Ruotare "SELECT" (12) per scorrere tra i seguenti livelli di luminosità. L'asterisco in prossimità dell'opzione indica l'impostazione attuale.
 - Low (basso)
 - Mid (medio)
 - High (alto)
3. Premere "SELECT" (12) per confermare l'opzione selezionata.

Dim level

Questa impostazione definisce il livello di luminosità quando la retroilluminazione si affievolisce.

1. Premere "SELECT" (12) per confermare la selezione di "Dim level".
2. Ruotare "SELECT" (12) per scorrere tra i seguenti livelli di luminosità. L'asterisco in prossimità dell'opzione indica l'impostazione attuale.
 - Low (basso)
 - Mid (medio)
 - High (alto)
3. Premere "SELECT" (12) per confermare l'opzione selezionata.

Inactive Standby (Standby inattivo)

Questa impostazione definisce la durata temporale prima che la radio si spenga da sola automaticamente.

1. Premere "SELECT" (12) per confermare la selezione di "Inactive Standby".

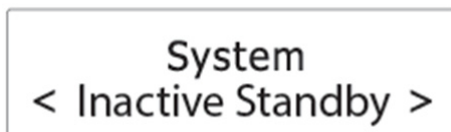

2. Ruotare "SELECT" (12) per scorrere tra le seguenti opzioni: L'asterisco in prossimità dell'opzione indica l'impostazione attuale.
 - Off
 - 2 hour (ore)
 - 4 hour (ore)
 - 5 hour (ore)
 - 6 hour (ore)
3. Premere "SELECT" (12) per confermare l'opzione selezionata.

Language (Lingua)

Questa impostazione definisce la lingua utilizzata nei menu.

1. Premere "SELECT" (12) per confermare la selezione di "Language".

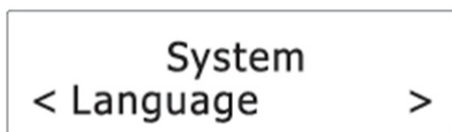

2. Ruotare "SELECT" (12) per scorrere tra le seguenti opzioni. L'asterisco in prossimità dell'opzione indica l'impostazione attuale.
 - Italiano
 - Français (French)
 - Deutsch (German)
 - Italiano (Italian)
3. Premere "SELECT" (12) per confermare l'opzione selezionata.

Factory Reset (Ripristino delle impostazioni di fabbrica)

Questa impostazione cancella tutte le impostazioni definite dall'utente e le sostituisce con le impostazioni predefinite.

1. Premere "SELECT" (12) per confermare la selezione di "Factory Reset".

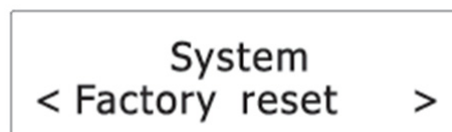

2. Ruotare "SELECT" (12) per selezionare "Yes"; premere, dunque, "SELECT" (12) per confermare il ripristino delle impostazioni predefinite.

Nota: Saranno perse tutte le stazioni e le impostazioni definite.

Software version (Versione software)

Questa opzione mostra l'attuale versione del software in uso.



CARICARE UN DISPOSITIVO ESTERNO

Collegare un dispositivo esterno (es., smartphone, lettore mp3) con un cavo USB (non fornito in dotazione) al jack USB presente sul retro della radio per la ricarica. La radio non può accedere ai contenuti presenti nel dispositivo esterno connesso.

Cura e manutenzione

- Pulire la radio con un panno morbido e umido. Lasciare tutte le parti completamente asciutte dopo la pulizia.
- Non utilizzare detergenti con sostanze corrosive, spazzole con setole in nylon, utensili per la pulizia affilati o con parti metalliche, coltelli, raschietti duri e simili. Potrebbero danneggiare la superficie della radio.
- Non immergere la radio in acqua; nessun liquido deve venire a contatto con la custodia della radio.

Conservazione

- Scollegare l'adattatore di potenza e pulire la radio prima della conservazione.
- Riporre sempre la radio in un luogo asciutto e pulito.

SPECIFICHE

Gamma di sintonizzazione:	FM: 87,50 - 108,00 MHz DAB: 174,928 - 239,200 MHz
Numero di stazioni radio in preselezione:	10 in FM, 10 in DAB
Adattatore di potenza CA:	Ingresso: AC 100-240 V~, 50/60Hz Uscita: CC 5 V 1,5A

IMPORTATO DA

Wörlein GmbH	Tel.: +49 9103 71 67 0
Gewerbestr. 12	Fax.: +49 9103 71 67 12
D 90556 Cadolzburg	Email: service@woerlein.com
Germania	Web: www.woerlein.com

Technische Änderungen und Druckfehler vorbehalten
Copyright di Woerlein GmbH, 90556 Cadolzburg, www.woerlein.com
Vervielfältigung nur mit ausdrücklicher Genehmigung der Woerlein GmbH



MILJØBESKYTTELSE



Ikke kast dette produktet sammen med vanlig husholdningsavfall ved slutten av dets livssyklus. Returner det til et innsamlingspunkt for resirkulering av elektrisk og elektronisk utstyr. Dette indikeres på produksymbolet, i bruksanvisningen eller på emballasjen.



Materialene kan gjenvinnes i henhold til deres merkinger. Ved gjenbruk, resirkulering eller andre former for utnyttelse av gamle enheter, gjør du et viktig bidrag til miljøvern.

Ta kontakt med lokale myndigheter for informasjon om innsamlingspunkter.



ADVARSEL

**Fare for elektrisk støt
Ikke åpne!**



Forsiktig: For å redusere risikoen for elektrisk støt, må du ikke ta av dekslet (eller baksiden). Det er ingen deler inni som kan repareres. Overlat service til kvalifisert personell.



Dette symbolet indikerer tilstedeværelse av farlig spenning i huset, tilstrekkelig til å forårsake elektrisk støt.



Dette symbolet indikerer viktige drifts- og vedlikeholdsinstruksjoner for enheten.

Sikkerhets-, miljø- og oppsettsinstruksjoner

- Bruk enheten kun i tørre innendørsmiljøer.
- Beskytt enheten mot fuktighet.
- Ikke åpne enheten. **FARE FOR ELEKTRISK STØT!** Overlat åpning og service til kvalifisert personell.
- Kun koble denne enheten til en riktig installert og jordet stikkontakt. Kontroller at nettspenningen stemmer med spesifikasjonene på typeskiltet.
- Kontroller at nettkabelen holder seg tørr under drift. Ikke klemme eller skade strømkabelen på noen måte.
- Advarsel om frakobling av enheten: Hovedpluggen brukes som tilkobling og må derfor alltid være driftsklar.
- Støpselet brukes til frakobling og må derfor være lett tilgjengelig.
- En skadet strømkabel eller støpsele må straks byttes av et autorisert servicesenter.
- I tilfelle av lyn må du umiddelbart koble apparatet fra strømmettet.
- Barn bør være under oppsyn av foreldre når de bruker enheten.
- Kun rengjøre enheten med en tørr klut.
 IKKE bruk RENGJØRINGSMIDLER eller SLIPENDE KLUTER!
- Ikke utsett enheten for direkte sollys eller andre varmekilder.
- Installer enheten på et sted med god ventilasjon for å hindre varmeopphoping.
- Ikke dekk til ventilasjonsåpningene!
- Ventilasjonen må ikke hindres ved å dekke til ventilasjonsåpninger med gjenstander som aviser, duker, gardiner osv.
- Enheten må ikke utsettes for drypp eller sprut, og ingen gjenstander fylt med væske, som vaser, må plasseres på den.
- Enheten bør ikke utsettes for direkte sollys, svært høye eller lave temperaturer, fuktighet, vibrasjoner eller støvete omgivelser.
- Aldri forsøk å sette inn ledninger, stifter eller andre slike gjenstander i hullene eller åpningene på enheten.
- Installer enheten på et sikkert og vibrasjonsfritt sted.
- Ingen åpen flamme, som tente stearinlys, bør settes på apparatet.
- Installer enheten så langt unna som mulig fra datamaskiner og enheter som utstråler mikrobølger, ellers kan radiomottak bli forstyrret.
- Ikke åpne eller reparere huset. Det er utrygt å gjøre det og garantien vil bli ugyldig. Reparasjoner må bare utføres av autorisert servicepersonell/kundesenter.
- Bare bruk kvikksølv- og kadmiumfrie batterier.
- Batteriene må ikke utsettes for sterk varme, som sol, ild eller lignende.
- Brukte batterier er farlig avfall og må **IKKE** kastes sammen med husholdningsavfallet! Returner batterier til forhandleren eller innsamlingspunkter i ditt lokalsamfunn.
- Hold batteriene unna barn. Barn kan svelge batterier. Kontakt lege umiddelbart hvis et batteri svelges.
- Sjekk batteriene regelmessig for å unngå batterilekkasje.



Brukte batterier er farlig avfall og må IKKE kastes sammen med husholdningsavfallet! Som forbruker er du **juridisk forpliktet** til å returnere **alle batterier** for miljøvennlig resirkulering – uansett hvorvidt batteriene inneholder skadelige stoffer*).

Returner batterier gratis til offentlige innsamlingspunkter i ditt lokalsamfunn eller til butikker som selger batterier av de respektive slag.

Bare returner helt utladede batterier.

* Merknet Cd = kadmium, Hg = kvikksølv, Pb = bly

OVERSIKT OVER KONTROLLFUNKSJONER

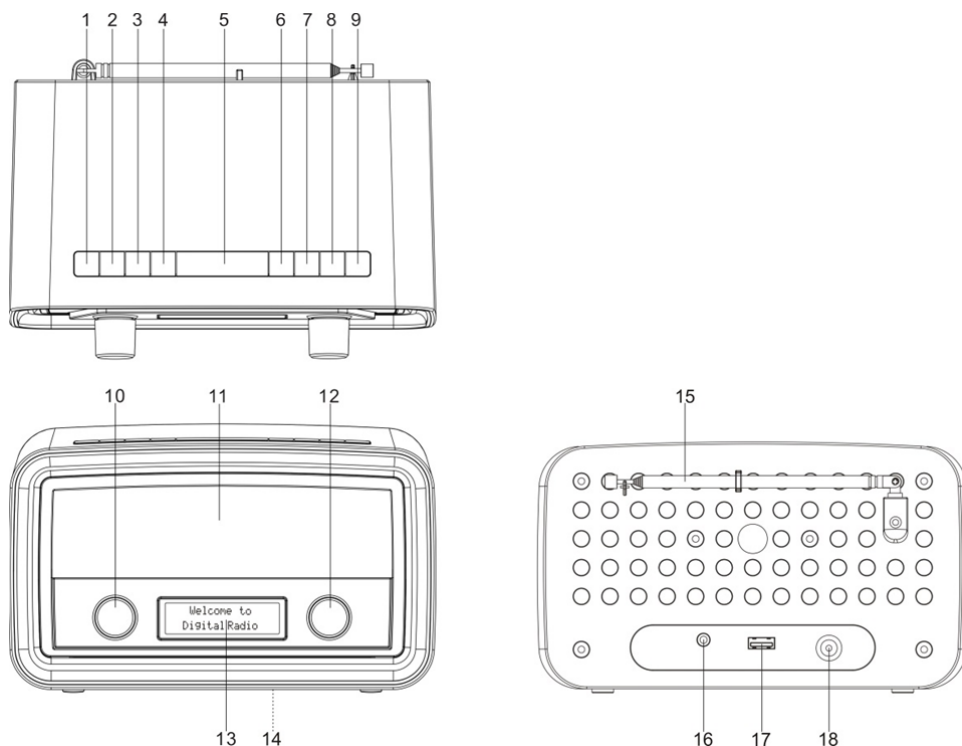

- | | |
|--------------------------------------------|---------------------------------------------------------------------------------------------------------------------------------------------------------------------------------------------------------|
| 1. PÅ/AV: | Velger mellom «På» og «Ventemodus» (viser dato og klokkeslett).
Avbryter dvalefunksjon og gir fra seg et alarmsignal. |
| 2. KILDE: | Velger mellom DAB- og FM-lydkilder. |
| 3. MENY: | Viser menyer for gjeldende modus. |
| 4. ALARM: | Går inn på alarmveiviser eller avbryter alarmen (når den gir fra seg et lydsignal) og blar gjennom innstillinger for alarm på/av i ventemodus. |
| 5. DVALE/SLUMRE: | Når radioen spiller, kan du bruke denne funksjonen for å velge hvor lenge den skal spille før den automatisk går inn i ventemodus. Når alarmsignalet høres vil det si at radioen går inn i slumremodus. |
| 6. INFO: | Blar gjennom informasjonsskjermene |
| 7. TILBAKE: | Går tilbake til forrige skjerm. |
| 8. FORHÅNDSINNSTILLING: | Velger en forhåndsinnstilt person. |
| 9. SØK: | I DAB-modus søker den alle tilgjengelige stasjoner. I FM-modus søker den etter neste tilgjengelig stasjon. |
| 10. VOLUM: | Drei på knotten for å kontrollere volumet. |
| 11. Høytalere | |
| 12. VELG: | I DAB-modus, drei for å velge en DAB-stasjon. I FM-modus, drei for å tune inn på en FM-frekvens. I menyer, drei for å bla gjennom valgene. Trykk på knotten for å bekrefte et valg. |
| 13. Skjerm | |
| 14. Rangeringsetikett | |
| 15. Antenne | |
| 16. Kontaktinngang for hodetelefoner | |
| 17. USB-kontakt | For ekstern lading av enhet |
| 18. Inngang for likestrømskontakt (DC IN): | Koble til strømadapteren. |

KOMME I GANG

Koble til strømmen

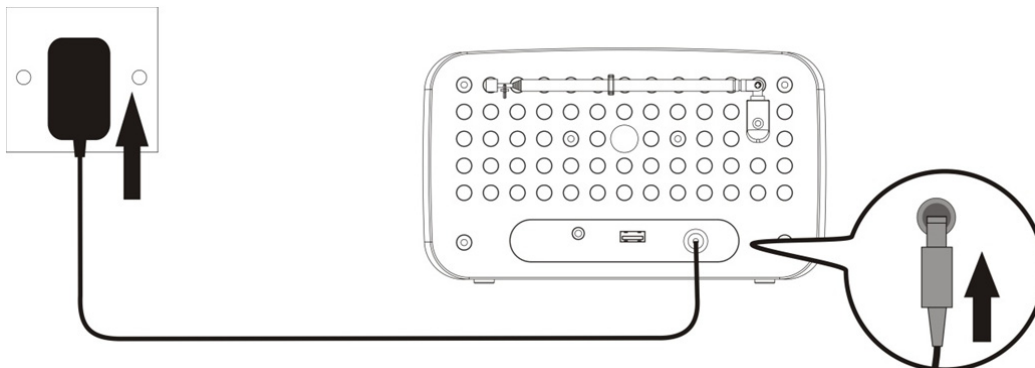

1. Før bruk, sørg for at spenningen til strømforsyningen er det samme som spenningen i ditt område.
2. Koble kabelen til strømadapteren til «DC IN»-kontakten til radioen.
3. Koble pluggen til strømadapteren til veggkontakten.
Radioen er slått på og i ventemodus når du ser at skjermen er slått på.

Slå på eller av

1. Trykk på «ON/OFF» (1) i ventemodus for å slå på radioen.
2. Trykk på «ON/OFF» (1) når radioen er på for at den skal gå inn i ventemodus. Dato og klokkeslett vises på skjermen i ventemodus.

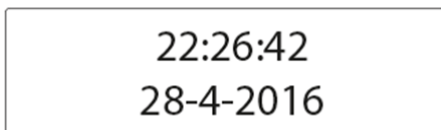

For å koble radioen helt fra strømmen, ta ut strømadapteren fra veggkontakten.

Stille klokken

Dato og klokkeslett på radioen konfigureres automatisk når den mottar radiokringkastingssignaler (og når slik info er tilgjengelig). Du kan også stille inn dato og klokkeslett gjennom innstillingsmenyen. For å gjøre dette:

1. Trykk på «ON/OFF» (1) for å slå på radioen.
2. Trykk på «MENU» (3) en gang.
3. Drei «SELECT» (12) til du ser «System» på skjermen og trykk deretter «SELECT» (12).

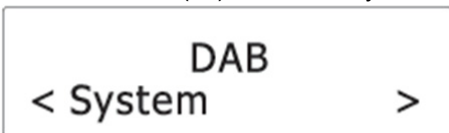

4. Drei «SELECT» (12) til du ser «Time» på skjermen og trykk deretter «SELECT» (12).

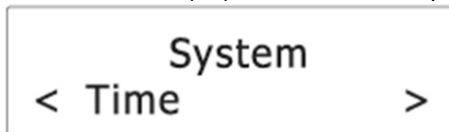

5. Drei «SELECT» (12) til du ser «Set Time/Date» på skjermen og trykk deretter «SELECT» (12).

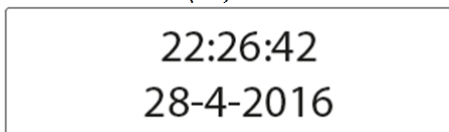

6. Drei «SELECT» (12) for å stille inn time og trykk deretter «SELECT»(12) for å bekrefte.
7. Gjenta steg 6 for å fortsette å stille inn minutt, dag dato, måned og år.

For flere dato- og klokkeslettinnstillinger, se kapittelet «Tid».

Bruk antennen

Bruk av antennen kan forbedre signalmottaket.

1. Trekk antennen oppover.
2. Gjør antennen lengre ved å trekke i den.
3. Hvis nødvendig, juster antennens posisjon for best mulig mottak.

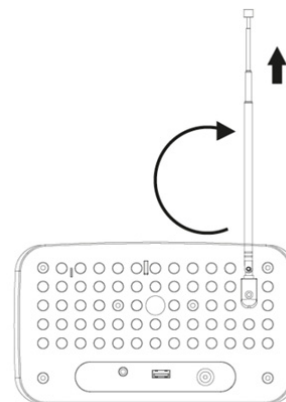

Kontrollere volumet

- Drei «VOLUME» (10) til høyre for å øke og til venstre for å senke volumet.



HØRE PÅ DAB-KRINGKASTINGER

Velg DAB-modus

1. Trykk på «ON/OFF» (1) for å slå på radioen.
2. Trykk på «SOURCE» (2) for å velge DAB-modus.



Søke etter DAB-stasjoner

Første gang du bruker radioen, eller hvis stasjonlisten er tom, vil radioen automatisk utføre et søk etter stasjoner. Du kan også utføre et stasjonssøk manuelt. For å gjøre dette:

- I DAB-modus, trykk på «SCAN» (9) for å aktivere automatisk stasjonssøk. Radioen lagrer automatisk radiostasjoner med nok signalstyrke. Etter at søket er fullført, vil den første lagrede stasjonen begynne å spille av automatisk.



Tune til en DAB-stasjon

1. I DAB-modus, drei «SELECT» (12) for å bla gjennom DAB-stasjoner i stasjonslisten.

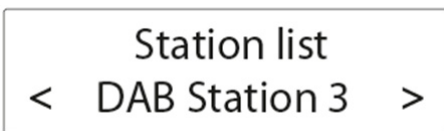

2. Trykk på «SELECT» (12) for å tune til valgte DAB-stasjon.

Lagre forhåndsinnstilte stasjoner

Du kan lagre opptil 10 DAB-stasjoner som forhåndsinnstilte stasjoner.

1. Tune til en DAB-stasjon.
2. Trykk på og hold inne «PRESET» (8) til «Preset Store» vises på skjermen.
3. Drei «SELECT» (12) for å velge et forhåndsinnstilt nummer.



4. Trykk på «SELECT» (12) for å bekrefte.
DAB-stasjonen er lagret med valgt forhåndsinnstillingsnummer.
Gjenta trinnene 1-4 for å lagre flere forhåndsinnstilte stasjoner.
5. For å tune til en forhåndsinnstilt stasjon, trykk på «PRESET» (8) en gang, og drei deretter «SELECT» (12) for å bla gjennom forhåndsinnstilte stasjoner og trykk deretter «SELECT» (12) for å bekrefte valget.
For å endre DAB-stasjonen som er gitt til et forhåndsinnstilt nummer, gjenta trinnene 1 til 4 over for å overskrive eksisterende DAB-stasjon.

Vise DAB-informasjon

Trykk på «INFO» (6) gjentatte ganger for å bla gjennom følgende informasjon (hvis tilgjengelig).

- DLS (Dynamic Label Segment)
- Signalstyrke
- Programtype (PTY)
- Ensemble(gruppe)-navn
- Frekvens
- Signalfeilrate
- Bitrate codec
- Tid
- Dato

Bruke DAB-menyene

1. I DAB-modus, trykk for å få tilgang til DAB-menyene.
2. Drei på «SELECT» (12) for å bla gjennom alternativene under.
 - «Full scan»
 - «Manual tune»
 - «DRC»
 - «Prune»
 - «System»

Se under for detaljer om hvert alternativ.

Fullt søk

Full scan (fullt søk) brukes for å utføre et omfattende søk etter DAB-stasjoner.

- Trykk på «SELECT» (12) for å begynne å søke etter tilgjengelige DAB-stasjoner. Etter at søket er fullført, vil stasjonen som oppdages først kringkastes automatisk.

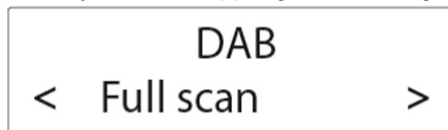

Manual tune (Manuell tuning)

1. Trykk på «SELECT» (12) for å bekrefte valget «Manual tune».

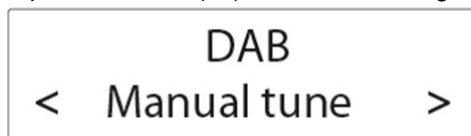

2. Drei på «SELECT» (12) for å tune frekvensen manuelt og bekreft valgt frekvens ved å trykke «SELECT» (12).

Rekkeviddekontroll

DRC: Legg til eller fjern en kompensasjonsgrad for forskjellene i det dynamiske området mellom radiokanaler.

1. Trykk på «SELECT» (12) for å bekrefte valget «DRC».
2. Drei på «SELECT» (12) for å bla gjennom alternativene under. En stjerne bak alternativet indikerer gjeldende innstilling.
 - «DRC off»: Ingen kompensasjon.
 - «DRC low»: Medium kompensasjon.
 - «DRC high»: Maksimum kompensasjon.
3. Trykk på «SELECT» (12) for å bekrefte valgt alternativ.

Prune (Rydd opp)

Denne funksjonen fjerner alle stasjoner på listen som ikke har noe signal i ditt område.

1. Trykk på «SELECT» (12) for å bekrefte valget «Prune».
2. Drei på «SELECT» (12) for å bla gjennom alternativene under.
 - «No»: Gå tilbake til forrige meny.
 - «Yes»: Fjern ugyldige stasjoner for stasjonslisten.
3. Trykk på «SELECT» (12) for å bekrefte valgt alternativ.

System

Se kapittelet «Systemmeny» for mer informasjon.

HØRE PÅ FM-KRINGKASTINGER

Velge FM-modus

1. Trykk på «ON/OFF» (1) for å slå på radioen.
2. Trykk på «SOURCE» (2) for å velge FM-modus.



Søke etter FM-stasjoner

- I FM-modus, trykk på «SCAN» (9) eller «SELECT» (12) for å aktivere et automatisk søk etter neste tilgjengelige FM-stasjon.

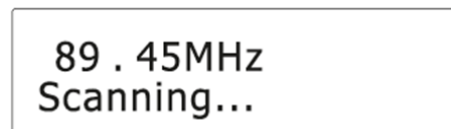

- Etter at en FM-stasjon med et sterkt signal er oppdaget vil søket stoppe, og FM-radiostasjonen kringkastes.

Tune FM-frekvensen

- I FM-modus, drei på «SELECT» (12) for å tune opp- eller nedover frekvensen.
- Når du har tunet opp- eller nedover frekvensen, trykk på «SCAN» eller «SELECT» (12) for å aktivere automatisk søk etter neste tilgjengelige FM-stasjon, enten opp- eller nedover frekvensen.

Lagre forhåndsinnstilte stasjoner

Du kan lagre opptil 10 FM-stasjoner som forhåndsinnstilte stasjoner.

1. Tune til en FM-stasjon.
2. Trykk på og hold inne «PRESET» (8) til «Preset Store» vises på skjermen.
3. Drei «SELECT» (12) for å velge et forhåndsinnstilt nummer.
4. Trykk på «SELECT» (12) for å bekrefte.
5. FM-stasjonen er lagret med valgt forhåndsinnstilt nummer.

Gjenta trinnene 1-4 for å lagre flere forhåndsinnstilte stasjoner.

For å tune til en forhåndsinnstilt stasjon, trykk på «PRESET» (12) en gang, og drei deretter «SELECT» (12) for å bla gjennom forhåndsinnstilte stasjoner og trykk deretter «SELECT» (12) for å bekrefte valget.

Vise RDS-informasjon

Radio Data System (RDS) er en tjeneste som lar FM-stasjoner sende ekstra informasjon. Når du tuner inn på en FM-stasjon som sender RDS-signaler, vil stasjonsnavnet vises.

Trykk på «INFO» (6) gjentatt ganger for å bla gjennom følgende RDS-informasjon (hvis tilgjengelig).

- Radiotekst
- Programtype (slik som NYHETER, SPORT, POP M)
- Programtjeneste
- Mono/Stereo
- Tid
- Dato

Bruke FM-menyen

1. I FM-modus, trykk på «MENU» (3) for å gå inn på FM-menyene.
2. Drei på «SELECT» (12) for å bla gjennom alternativene under.
 - Søkeinnstillinger
 - System

Se under for detaljer om hvert alternativ.

Søkeinnstillinger

1. Trykk på «SELECT» (12) for å bekrefte valget «Scan setting».



2. Drei på «SELECT» (12) for å bla gjennom alternativene under.
 - «Kun sterkt signal»: Søk kun etter stasjoner med sterkt signal.
 - «Alle stasjoner»: Søk etter alle stasjoner, uavhengig av signalstyrke.
3. Trykk på «SELECT» (12) for å bekrefte valgt alternativ.

System

Se kapittelet «Systemmeny» for mer informasjon.

BRUKE ALARMENE

Stille inn alarmene

Radioen lar deg ha 2 alarminnstillinger.

For å stille alarmen:

1. Trykk på «ON/OFF» (1) for å slå på radioen, trykk på «ALARM» (4) for å velge mellom Alarm 1 og Alarm 2, og trykk deretter «SELECT» (12) for å bekrefte valget.

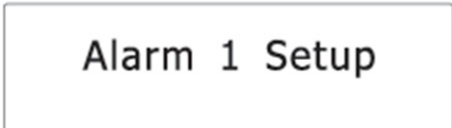

2. Drei på «SELECT» (12) for å stille inn timen for alarmen og trykk deretter «SELECT» (12).

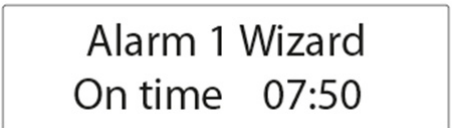

3. Drei på «SELECT» (12) for å stille inn minutt for alarmen og trykk deretter «SELECT» (12).
4. Drei på «SELECT» (12) for å bla gjennom varighetsalternativer og trykk deretter «SELECT» (12) for å bekrefte valget.

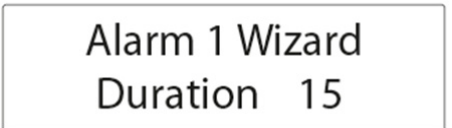

Varigheten bestemmer tiden før radioen går tilbake til ventemodus dersom alarmen ikke deaktiveres.

Varighetsalternativer: 15, 30, 45, 60, 90 og 120 minutter.

5. Drei på «SELECT» (12) for å bla gjennom kildealternativene og trykk deretter «SELECT» (12) for å bekrefte valget.

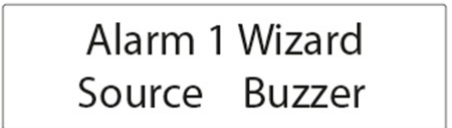

Kilden bestemmer lydkilden for alarmen.

Kildealternativer: «DAB», «FM» og «Buzzer».

Hvis DAB eller FM er valgt, vil du også bli bedt om å velge sist avspilte stasjon eller en av de forhåndsinnstilte stasjonene (hvis disse er stilt inn) som alarmsignal.

6. Drei på «SELECT» (12) for å bla gjennom intervallalternativene og trykk deretter «SELECT» (12) for å bekrefte valget.



Intervallet bestemmer hvilke dager alarmen er aktiv på.

Intervallalternativer: Daily, Once, Weekends og Weekdays.

Hvis «Once» er valgt vil du også bli bedt om å velge en bestemt dato.

7. Drei på «SELECT» (12) for å justere volumnivået og trykk deretter «SELECT» (12).



Denne innstillingen bestemmer lydnivået på alarmen.

8. Drei på «SELECT» (12) for å velge alarm på eller av og trykk deretter «SELECT» (12) for å bekrefte valget.

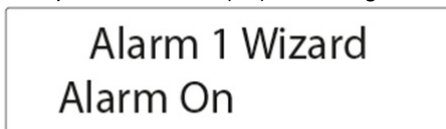

Når alarminnstillingen er aktiv, vil det korresponderende alarmikonet (🔊1 for Alarm 1 og 🔊2 for Alarm 2) vises på skjermen.

Til valgt tid vil alarmen lyde. Volumet vil øke gradvis til det når forhåndsbestemt lydnivå.

Det korresponderende alarmikonet vil også vises på skjermen.

Å slå alarmene på eller av i ventemodus

1. I ventemodus trykker du på «ALARM» gjentatte ganger for å bla gjennom innstillingene for alarm på eller av. Se listen under for mer informasjon.

Trykk på ALARM	ALARM 1	ALARM 2
1x	Av	Av
2x	På	Av
3x	Av	På
4x	På	På

2. Trykk på «SELECT» (12) for å bekrefte innstillingen.

Når alarminnstillingen er aktiv, vil det korresponderende alarmikonet (🔊1 for Alarm 1 og 🔊2 for Alarm 2) vises på skjermen.

Deaktivere alarmsignalet

Trykk på «ON/OFF» (1) eller «ALARM» (4) for at radioen skal gå inn i ventemodus.

Slumre

- For å slå av alarmsignalet midlertidig, trykk på «SLEEP/SNOOZE» (5).
- For å endre slumreperioden, trykk på «SLEEP/SNOOZE» (5) gjentatte ganger.



- Slumreperioden kan velges i samsvar med varigheten på alarmen (se kapittelet «Stille inn alarmer»).

Varighet på alarmer	Valgbare slumreperioder
15 min	5, 10 min
30 min	5, 10, 15 min
45 min	5, 10, 15, 30 min
60 min	5, 10, 15, 30 min
90 min	5, 10, 15, 30 min
120 min	5, 10, 15, 30 min

Merk: Hvis gjenværende alarmvarighet er kortere enn 10 minutter, er den eneste valgbare slumreperioden 5 minutter. Hvis gjenværende alarmvarighet er kortere enn 5 minutter, kan ikke slumreperiode velges.

- Radioen vil gå tilbake til ventemodus i slumreperioden. Alarmen vil lyde igjen når slumreperioden er over.
- For å avbryte slumreperioden og alarmen, trykk på «ON/OFF» (1).

Innsøvning

Denne innsøvningsfunksjonen bestemmer varigheten før radioen slår seg selv av automatisk.

1. Når radioen er slått på, trykk på «SLEEP/SNOOZE» (5) gjentatte ganger for å velge innsøvningsperiode (Alternativer: Av, 15, 30, 45, 60 og 90 minutter).

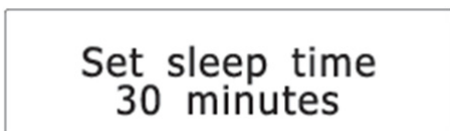

2. Trykk på «SELECT» (12) for å bekrefte valget.

Når en innsovningsperiode er valgt, vil innsovningsikonet (S) vises på skjermen. Radioen vil slå seg av automatisk når innsovningsperioden er over.

SYSTEMMENY

For å gå inn på systemmenyen:

1. Trykk på «MENU» (3) i DAB- eller FM-modus.
2. Drei på «SELECT» (12) for å bla gjennom alternativer til du ser «System».

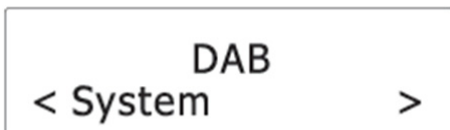

3. Trykk på «SELECT» (12) for å bekrefte valget «System».
4. Drei på «SELECT» (12) for å bla gjennom alternativene under.
 - Equaliser
 - Tid
 - Bakgrunnsbelysning
 - Inaktiv ventemodus
 - Språk
 - Nullstilling til fabrikkinnstilling
 - Programvareversjon

Se under for detaljer om hvert alternativ.

Equaliser

1. Trykk på «SELECT» (12) for å bekrefte valget «Equaliser».

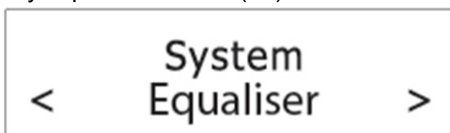

2. Drei på «SELECT» (12) for å bla gjennom alternativer for equaliser. En stjerne bak alternativet indikerer gjeldende innstilling.
 - My EQ (se kapittelet «Stille inn My EQ»)
 - Normal
 - Klassisk
 - Jazz
 - Pop
 - Rock
 - Tale

3. Trykk på «SELECT» (12) for å bekrefte valgt alternativ.

Stille inn My EQ

1. Etter at «My EQ» er valgt, drei på «SELECT» (12) for å velge mellom «Treble» og «Bass». Trykk på «SELECT» (12) for å bekrefte valget.
2. Drei på «SELECT» (12) for å justere treble- eller bassnivå, og trykk deretter på «SELECT» (12) for å bekrefte innstillingene. En stjerne bak nivået indikerer gjeldende innstillingen.

Tid

1. Trykk på «SELECT» (12) for å bekrefte valget «Time».

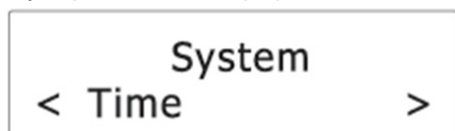

2. Drei på «SELECT» (12) for å bla gjennom alternativene under. En stjerne bak alternativet indikerer gjeldende innstilling.
 - Still inn dato/klokkeslett
 - Auto-oppdatering
 - Angi 12/24-timeformat
 - Still inn datoformat

Se under for detaljer om hvert alternativ.

Still inn dato/klokkeslett

Se kapittelet «Stille inn klokken».

Auto-oppdatering

Denne innstillingen bestemmer hvordan radioen skal oppdater dato- og klokkeslettinformasjon.

1. Trykk på «SELECT» (12) for å bekrefte valget «Auto-oppdatering».
2. Drei på «SELECT» (12) for å bla gjennom alternativene under. En stjerne bak alternativet indikerer gjeldende innstilling.
 - Oppdater fra «Alle»: Oppdater dato og klokkeslett fra alle tilgjengelige signaler.
 - Oppdater fra «DAB»: Oppdater dato og klokkeslett fra DAB-signaler.
 - Oppdater fra «FM»: Oppdater dato og klokkeslett fra FM-signaler.
 - «Ingen oppdatering»: Ikke oppdater dato og klokkeslett.
3. Trykk på «SELECT» (12) for å bekrefte valgt alternativ.

Angi 12/24-timeformat

1. Trykk på «SELECT» (12) for å bekrefte valget «Set 12/24 hour».
2. Drei «SELECT» (12) for å bla gjennom alternativene for tidsformat under. En stjerne bak alternativet indikerer gjeldende innstilling.
 - 12: Vis i 12-timersformat.
 - 24: Vis i 24-timersformat.
3. Trykk på «SELECT» (12) for å bekrefte valgt alternativ.

Still inn datoformat

1. Trykk på «SELECT» (12) for å bekrefte valget «Set date format».
2. Drei «SELECT» (12) for å bla gjennom alternativer for datoformat under. En stjerne bak alternativet indikerer gjeldende innstilling.
 - dd-mm-åååå
 - mm-dd-åååå
3. Trykk på «SELECT» (12) for å bekrefte valgt alternativ.

Bakgrunnsbelysning

1. «SELECT» (12) for å bekrefte valget «Backlight».



2. Drei på «SELECT» (12) for å bla gjennom alternativene under. En stjerne bak alternativet indikerer gjeldende innstilling.
 - Timeout
 - På-nivå
 - Dimme-nivå

Se under for detaljer om hvert alternativ.

Timeout

Denne innstillingen bestemmer hvor lenge bakgrunnslyset skal være på før det dimmes.

1. Trykk på «SELECT» (12) for å bekrefte valget «Timeout».
2. Drei på «SELECT» (12) for å bla gjennom timeout-alternativene under (i sekunder). En stjerne bak alternativet indikerer gjeldende innstilling.
 - På (bakgrunnslyset dimmes ikke)
 - 10 sek
 - 20 sek
 - 30 sek
 - 45 sek
 - 60 sek
 - 90 sek
 - 120 sek
 - 180 sek
3. Trykk på «SELECT» (12) for å bekrefte valgt alternativ.

På-nivå

Denne innstillingen bestemmer lysstyrkenivået når bakgrunnslyset er slått på.

1. Trykk på «SELECT» (12) for å bekrefte valget «On level».
2. Drei på «SELECT» (12) for å bla gjennom lysstyrkenivåer. En stjerne bak alternativet indikerer gjeldende innstilling.
 - Lav
 - Middels
 - Høy
3. Trykk på «SELECT» (12) for å bekrefte valgt alternativ.

Dimme-nivå

Denne innstillingen bestemmer lysstyrkenivå når bakgrunnslyset er dimmet.

1. Trykk på «SELECT» (12) for å bekrefte valget «Dim level».
2. Drei på «SELECT» (12) for å bla gjennom lysstyrkenivåer. En stjerne bak alternativet indikerer gjeldende innstilling.
 - Lav
 - Middels
 - Høy
3. Trykk på «SELECT» (12) for å bekrefte valgt alternativ.

Inaktiv ventemodus

Denne innstillingen bestemmer varigheten før radioen slår seg selv av automatisk.

1. Trykk på «SELECT» (12) for å bekrefte valget «Inactive Standby».

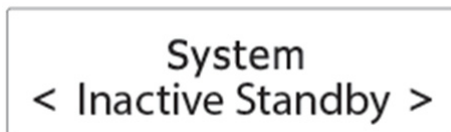

2. Drei på «SELECT» (12) for å bla gjennom tidsalternativene. En stjerne bak alternativet indikerer gjeldende innstilling.
 - Av
 - 2 timer
 - 4 timer
 - 5 timer
 - 6 timer
3. Trykk på «SELECT» (12) for å bekrefte valgt alternativ.

Språk

Denne innstillingen bestemmer språket som brukes i menyene.

1. Trykk på «SELECT» (12) for å bekrefte valget «Language».

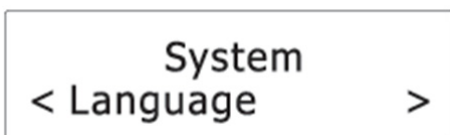

2. Dreii på «SELECT» (12) for å bla gjennom språkalternativene under. En stjerne bak alternativet indikerer gjeldende innstilling.
 - Norsk
 - Français (Fransk)
 - Deutsch (Tysk)
 - Italiano (Italiensk)
3. Trykk på «SELECT» (12) for å bekrefte valgt alternativ.

Nullstilling til fabrikkinnstilling

Denne innstillingen sletter alle brukerdefinerte innstillinger og erstatter dem med de originale standardinnstillingene.

1. Trykk på «SELECT» (12) for å bekrefte valget «Factory Reset».

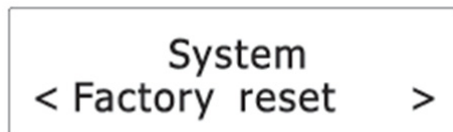

2. Dreii på «SELECT» (12) for å velge «Yes» og trykk deretter på «SELECT» (12) for å bekrefte tilbakestilling til fabrikkinnstillinger.

Merk: Alle stasjoner og innstillinger vil gå tapt.

Programvareversjon

Dette alternativet viser gjeldende programvareversjon.



LADE EKSTERN ENHET

Koble en ekstern enhet (f.eks. en smarttelefon, mp3-spiller, osv.) via en USB-kabel (følger ikke med) til USB-kontakten bak på radioen for å lade. Radioen kan ikke gå inn på innholdet i den tilkoblede eksterne enheten.

Ivaretaking og vedlikehold

- Rengjør radioen med en myk, fuktig klut og la alle deler tørke helt etter rengjøring.
- Ikke bruk noen typer grove kluter, nylonbørster, skarpe eller metalliske rengjøringsverktøy, kniver, harde pusseverktøy eller lignende. De kan skade overflaten på radioen.
- Ikke senk radioen i vann og ikke la vann komme inn i noen deler av radioen.

Oppbevaring

- Trekk ut strømadapteren og rengjør radioen før oppbevaring.
- Oppbevar alltid radioen på et tørt og rent sted.

SPESIFIKASJONER

Tunerfrekvenser:	FM: 87,50-108,00 MHz DAB: 174,928 - 239,200 MHz
Antall forhåndsinnstilte stasjoner:	10 (FM), 10 (DAB)
Nettstrømadapter:	Inngang: AC 100-240 V~, 50/60Hz Utgang: Likestrøm 5 V 1,5A

IMPORTERING

Wörlein GmbH	Tlf.:	+49 9103 71 67 0
Gewerbestr. 12	Faks.:	+49 9103 71 67 12
D 90556 Cadolzburg	E-post:	service@woerlein.com
Tyskland	Internett:	www.woerlein.com

Technische Änderungen und Druckfehler vorbehalten
Copyright Woerlein GmbH, 90556 Cadolzburg, www.woerlein.com
Vervielfältigung nur mit ausdrücklicher Genehmigung der Woerlein GmbH



MILJÖSKYDD



Släng inte produkten med de vanliga hushållssoporna i slutet av dess livscykel.

Returnera den till en samlingsplats för återvinning av elektriska och elektroniska apparater. Detta indikeras av symbolen på produkten, bruksanvisningen eller förpackningen.

Materialen kan återanvändas enligt deras märkningar. Genom återanvändning, återvinning eller andra former av utnyttjande av gamla enheter gör du ett viktigt bidrag till skyddet av vår miljö.

Kontakta din lokala myndigheter för information om samlingsplatser.

	VARNING Risk för elektriska stötar Öppna inte!	
Varning: För att minska risken för elektriska stötar, avlägsna inte höljet (eller baksidan). Det finns inga delar som användaren kan laga inuti. Överlåt servicearbeten åt kvalificerad servicepersonal.		



Denna symbol indikerar förekomst av farlig spänning innanför höljet, tillräcklig för att orsaka elektriska stötar.



Denna symbol anger att det finns viktiga drift- och underhållsinstruktioner för enheten.

Säkerhet, Miljö- och Installationsanvisningar

- Använd endast enheten i torra inomhusmiljöer.
- Skydda enheten mot fukt.
- Öppna inte enheten. **RISK FÖR ELSTÖTAR!** Överlåt öppning och service till kvalificerad personal.
- Anslut denna enhet till ett korrekt installerat och jordat uttag. Kontrollera att nätspänningen stämmer överens med uppgifterna på typskylten.
- Kontrollera att nätkabeln förblir torr under drift. Kläm inte eller skada nätkabeln på något sätt.
- Varning vid fränkoppling av apparaten: Nätkontakten används som anslutning, så den bör alltid vara tillgänglig.
- Nätkontakten används som fränkopplingsenhet, fränkopplingsenheten ska vara tillgänglig.
- En skadad nätkabel eller kontakt måste omedelbart bytas av en auktoriserad serviceverkstad.
- Vid åskväder, koppla genast bort enheten från elnätet.
- Barn ska övervakas av föräldrar när de använder enheten.
- Rengör enheten med en torr trasa endast.
Använd **INTE** RENGÖRINGSMEDEL eller SLIPANDE TRASOR!
- Utsätt inte enheten för direkt solljus eller andra värmekällor.
- Installera enheten på en plats med tillräcklig ventilation för att förhindra värmeackumulering.
- Täck inte över ventilationsöppningarna!
- Ventilationen får inte hindras genom övertäckning av ventilationsöppningarna med föremål såsom tidningar, dukar, gardiner etc.
- Den får inte utsättas för dropp eller stänk och inga föremål fyllda med vätska, som vaser, får placeras på apparaten.
- Enheten får inte utsättas för direkt solljus, mycket höga eller låga temperaturer, fukt, vibrationer eller placeras i en dammig miljö.
- Försök aldrig föra in metalltrådar, nålar eller andra liknande föremål i ventilationsöppningarna eller enhetens öppning.
- Installera enheten på en säker och vibrationsfri plats.
- Ingen öppen låga, t.ex. tända stearinljus, får placeras på apparaten.
- Installera enheten så långt bort som möjligt från datorer och mikrovågsugnar, annars kan radiomottagningen störas.
- Öppna inte eller reparera höljet. Det är inte säkert att göra det och kommer att upphäva garantin. Reparationer endast av auktoriserat service-/kundcenter.
- Använd endast kvicksilver- och kadmiumfria batterier.
- Batterier skall inte utsättas för alltför hög värme som solsken, brand eller liknande.
- Förbrukade batterier är farligt avfall och ska **INTE** kastas i hushållssoporna!!! Återlämna batterierna till din återförsäljare eller till samlingsställen i din kommun.
- Håll batterierna borta från barn. Barn kan svälja batterierna. Kontakta läkare omedelbart om ett batteri har svalts.
- Kontrollera batterierna regelbundet för att undvika batteriläckage.



Förbrukade batterier är farligt avfall och ska **INTE** kastas i hushållssoporna! Som konsument är du **juridiskt skyldig** att återlämna **alla batterier** för miljövänlig återvinning – oavsett om batterierna innehåller skadliga ämnen* eller inte).

Återlämna batterier gratis till offentliga samlingsställen i din kommun eller till affärer som säljer batterier av respektive slag.

Återlämna bara helt urladdade batterier.

*) markerade Cd = kadmium, Hg = kvicksilver, Pb = bly

PLACERING AV REGLAGE

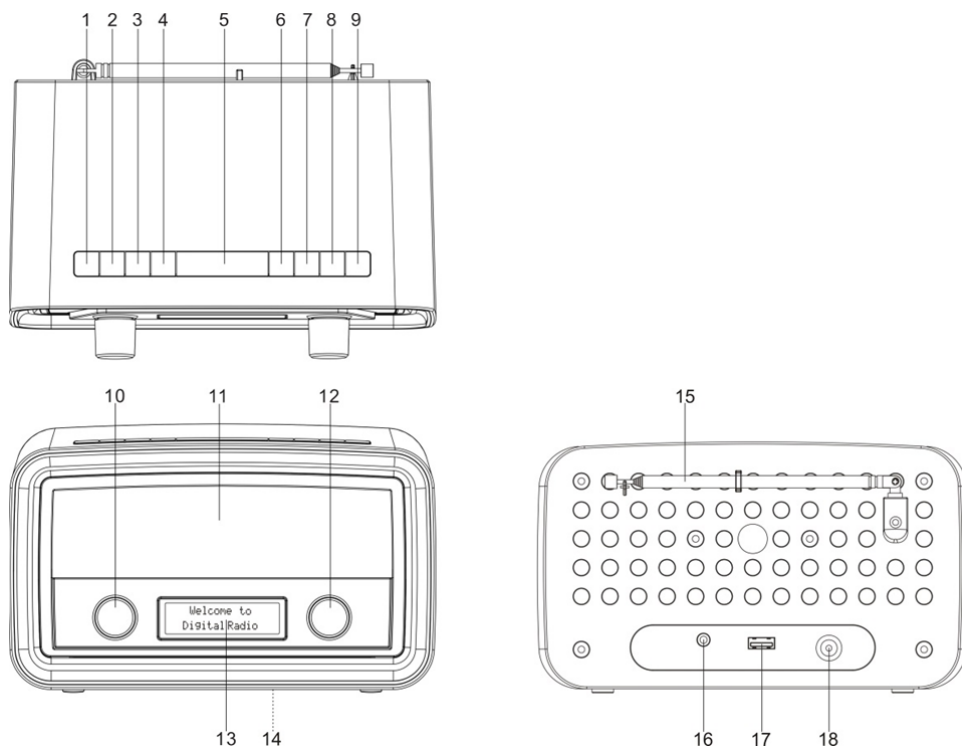

- | | |
|------------------------|----------------------------------------------------------------------------------------------------------------------------------------------------------------------------------------------------------|
| 1. PÅ/AV: | Väljer mellan lägena "På" och "Standby" (visar tid och datum). Avbryter insomningsfunktion och pågående larm. |
| 2. KÄLLA: | Väljer mellan ljudkällorna DAB- och FM-radio. |
| 3. MENY: | Visar menyer i aktuellt läge. |
| 4. LARM: | Öppnar larmguiden eller avbryter larmet (när det ljuder), samt bläddrar igenom inställningar för larm på/av i standby. |
| 5. INSOMNING/TUPLUR: | När du lyssnar på radio: väljer hur lång tid radion ska vara på innan den automatiskt går till standby. När larmet ljuder: aktiverar tupplursfunktionen. |
| 6. INFO: | Bläddrar mellan olika informationsskärmar |
| 7. TILLBAKA: | Återgår till föregående skärm. |
| 8. FÖRINSTÄLLNING: | Väljer en förinställd station. |
| 9. SÖK: | Vid DAB-mottagning: söker efter alla tillgängliga stationer. Vid FM-mottagning: söker efter nästa tillgängliga station. |
| 10. VOLYM: | Vrid på ratten för att reglera volymen. |
| 11. Högtalare | |
| 12. VÄLJ: | Vid DAB-mottagning: vrid för att välja DAB-station. Vid FM-mottagning: vrid för att ställa in FM-frekvens. I menyer: vrid för att bläddra mellan alternativen. Tryck in ratten för att bekräfta ett val. |
| 13. Display | |
| 14. Typskylt | |
| 15. Antenn | |
| 16. Hörlursuttag | |
| 17. USB-port | För laddning av externa enheter |
| 18. DC IN strömingång: | För anslutning av nätadapter. |

KOMMA IGÅNG

Ansluta till elnätet

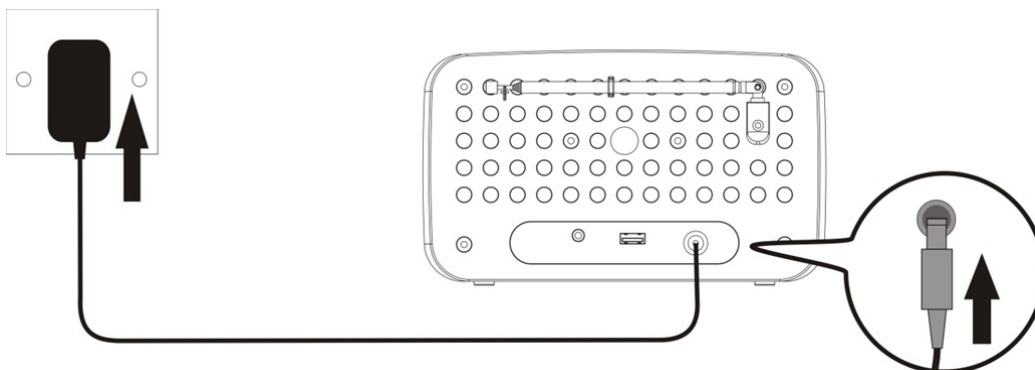

1. Innan du slår på strömmen, se till att den spänning som anges på adaptorn är samma som den nätspänning den ska anslutas till.
2. Anslut nätadaptorns sladd till radions "DC IN"-strömingång.
3. Sätt i nätadaptorns kontakt i ett vägguttag.
Radion får ström och är i standbyläge när du ser att displayen tänds.

Slå på eller av strömmen

1. Tryck på "ON/OFF" (1) i standbyläge för att slå på radion.
2. Tryck på "ON/OFF" (1) när radion är påslagen för att växla till standbyläge. Tid och datum visas på displayen i standbyläge.

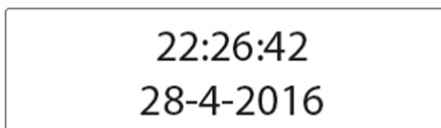

För att koppla bort radion från strömtillförsel helt och hållet, ta ur nätadaptorns kontakt ur vägguttaget.

Ställa in klockan

Radions datum och tid ställs in automatiskt när den tar emot radiosignaler (och om sådan information är tillgänglig). Du kan också ställa in datum och tid via inställningsmenyn. Gör så här:

1. Tryck på "ON/OFF" (1) för att slå på radion.
2. Tryck på "MENU" (3) en gång.
3. Vrid på "SELECT" (12) tills du ser "System" på displayen och tryck därefter på "SELECT" (12).

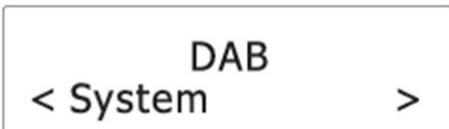

4. Vrid på "SELECT" (12) tills du ser "Time" på displayen och tryck därefter på "SELECT" (12).

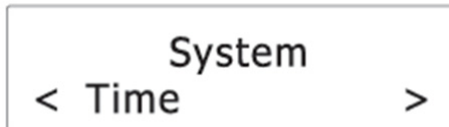

5. Vrid på "SELECT" (12) tills du ser "Set Time/Date" på displayen och tryck därefter på "SELECT" (12).

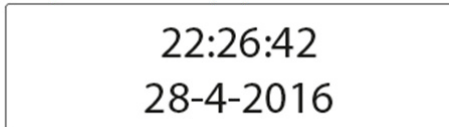

6. Vrid på "SELECT" (12) för att ställa in timmen och tryck därefter på "SELECT" (12) för att bekräfta.

7. Upprepa steg 6 för att fortsätta ställa in minut, datum, månad och år.

För fler inställningar om datum och tid, se avsnittet "Tid".

Använda antennen

Att använda antennen kan förbättra signalmottagningen.

1. Dra antennen uppåt.
2. Dra ut antennen genom att dra i dess ände.
3. Justera antennens position för bästa mottagning om det behövs.

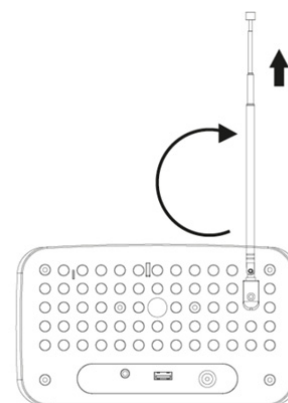

Ställa in volymen

- Vrid på "VOLUME" (10) åt höger för att öka och åt vänster för att minska volymen.



LYSSNA PÅ DAB-SÄNDNINGAR

Välja DAB-läge

1. Tryck på "ON/OFF" (1) för att slå på radion.
2. Tryck på "SOURCE" (2) för att välja DAB-läge.

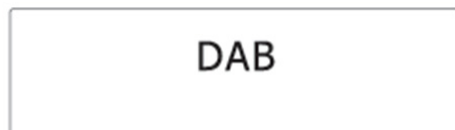

Sökning efter DAB-stationer

Första gången du använder radion, eller om stationslistan är tom, kommer radion automatiskt att göra en stationssökning. Du kan också göra en manuell stationssökning. Gör så här:

- I DAB-läge, tryck på "SCAN" (9) för att aktivera automatisk stationssökning.
Radion sparar automatiskt radiostationer med tillräcklig signalstyrka.
När sökningen är klar spelas den först sparade stationen automatiskt.



Ställa in en DAB-station

1. I DAB-läge, vrid på "SELECT" (12) för att bläddra mellan DAB-stationerna i stationslistan.

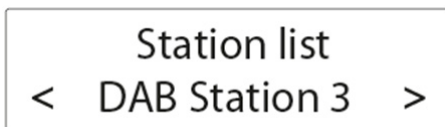

2. Tryck på "SELECT" (12) för att lyssna på den valda DAB-stationen.

Spara förinställda stationer

Du kan spara upp till 10 DAB-stationer som förinställda stationer.

1. Ställ in en DAB-station.
2. Tryck och håll in "PRESET" (8) tills "Preset Store" visas på displayen.
3. Vrid på "SELECT" (12) för att välja ett förinställt nummer.



4. Tryck på "SELECT" (12) för att bekräfta.
DAB-stationen sparas med valt förinställt nummer.
Upprepa steg 1-4 för att spara fler förinställda stationer.
5. För att ställa in en förinställd station, tryck på "PRESET" (8) en gång, vrid därefter på "SELECT" (12) för att bläddra genom listan med förinställda stationer och tryck därefter på "SELECT" (12) för att bekräfta valet.
För att byta den DAB-station som är sparad under ett förinställt nummer, upprepa stegen 1 till 4 ovan för att skriva över den befintliga DAB-stationen.

Visa DAB-information

Tryck på "INFO" (6) flera gånger för att bläddra igenom följande information (om tillgänglig).

- Textslinga (DLS)
- Signalstyrka
- Programtyp (PTY)
- Ensemblenamn
- Frekvens
- Felfrekvens
- Bithastighet codec
- Tid
- Datum

Använda DAB-menyer

1. I DAB-läge, tryck för att öppna DAB-menyer.
2. Vrid på "SELECT" (12) för att bläddra igenom alternativen nedan.
 - "Full scan"
 - "Manual tune"
 - "DRC"
 - "Prune"
 - "System"

Se närmare information nedan för respektive alternativ.

Fullständig sökning

Fullständig sökning används för att göra en omfattande sökning efter DAB-stationer.

- Tryck på "SELECT" (12) för att börja söka efter tillgängliga DAB-stationer. När sökningen är klar spelas den först upptäckta stationen automatiskt.

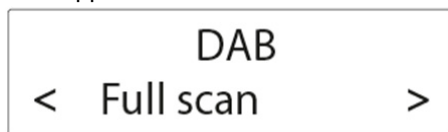

Manuell inställning

1. Tryck på "SELECT" (12) för att bekräfta valet "Manual tune".

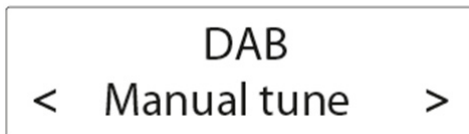

2. Vrid på "SELECT" (12) för att ställa in frekvensen manuellt och bekräfta den valda frekvensen genom att trycka på "SELECT" (12).

Dynamikstyrning

DRC lägger till eller drar ifrån viss kompensering för skillnader i dynamik mellan radiostationer.

1. Tryck på "SELECT" (12) för att bekräfta valet "DRC".
2. Vrid på "SELECT" (12) för att bläddra igenom alternativen nedan. En asterisk bakom alternativet indikerar nuvarande inställning.
 - "DRC off": Ingen kompensering.
 - "DRC low": Medelhög kompensering används.
 - "DRC high": Maximal kompensering används.
3. Tryck på "SELECT" (12) för att bekräfta valt alternativ.

Rensa

Denna funktion tar bort alla stationer som finns i listan men som inte sänder i ditt område.

1. Tryck på "SELECT" (12) för att bekräfta valet "Prune".
2. Vrid på "SELECT" (12) för att bläddra igenom alternativen nedan.
 - "No": Återgå till föregående meny.
 - "Yes": Ta bort ogiltiga stationer från stationslistan.
3. Tryck på "SELECT" (12) för att bekräfta valt alternativ.

System

Se avsnittet "Systemmeny" för närmare information.

LYSSNA PÅ FM-SÄNDNINGAR

Välja FM-läge

1. Tryck på "ON/OFF" (1) för att slå på radion.
2. Tryck på "SOURCE" (2) för att välja FM-läge.



Sökning efter FM-stationer

- I FM-läge, tryck på "SCAN" (9) eller "SELECT" (12) för att starta automatisk sökning efter nästa tillgängliga FM-station.

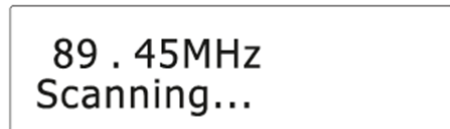

- När en stark FM-radiostation hittas, stoppas sökningen och FM-radiostationen spelas upp.

Ställa in FM-frekvens

- I FM-läge, vrid på "SELECT" (12) för att ställa in frekvensen uppåt eller neråt.
- När du har ställt in uppåt eller neråt i frekvens, tryck på "SCAN" eller "SELECT" (12) för att starta automatisk sökning efter nästa tillgängliga FM-station, uppåt eller neråt i frekvens enligt ditt val.

Spara förinställda stationer

Du kan spara upp till 10 FM-stationer som förinställda stationer.

1. Ställa in en FM-station.
2. Tryck och håll in "PRESET" (8) tills "Preset Store" visas på displayen.
3. Vrid på "SELECT" (12) för att välja ett förinställt nummer.
4. Tryck på "SELECT" (12) för att bekräfta.
5. FM-stationerna sparas med det förinställda nummer du valt.

Upprepa steg 1-4 för att spara fler förinställda stationer.

För att ställa in en förinställd station, tryck på "PRESET" (12) en gång, vrid därefter på "SELECT" (12) för att bläddra genom listan med förinställda stationer och tryck därefter på "SELECT" (12) för att bekräfta valet.

Visa RDS-information

Radio Data System (RDS) är en tjänst som gör att FM-stationer kan sända ut extra information. Om du ställer in en FM-radiostation som sänder ut RDS-signaler visas stationsnamnet.

Tryck på "INFO" (6) flera gånger för att bläddra igenom följande RDS-information (om tillgänglig).

- Radiotext
- Programtyp (exempelvis NYHETER, SPORT, POP)
- Programtjänst
- Mono/Stereo
- Tid
- Datum

Använda FM-menyn

1. I FM-läge, tryck på "MENU" (3) för att öppna FM-menyer.
2. Vrid på "SELECT" (12) för att bläddra igenom alternativen nedan.
 - Sökningsinställningar
 - System

Se närmare information nedan för respektive alternativ.

Sökningsinställningar

1. Tryck på "SELECT" (12) för att bekräfta valet "Scan setting".



2. Vrid på "SELECT" (12) för att bläddra igenom alternativen nedan.
 - "Endast starka stationer": Sök enbart efter starka stationer.
 - "Alla stationer": Sök efter alla stationer oberoende av signalstyrka.
3. Tryck på "SELECT" (12) för att bekräfta valt alternativ.

System

Se avsnittet "Systemmeny" för närmare information.

ANVÄNDA LARM

Ställa in larm

Du kan ställa in två olika larm.

För att ställa in larmet:

1. Tryck på "ON/OFF" (1) för att slå på radion, tryck därefter på "ALARM" (4) och välj mellan Larm 1 och Larm 2 och tryck därefter på "SELECT" (12) för att bekräfta valet.

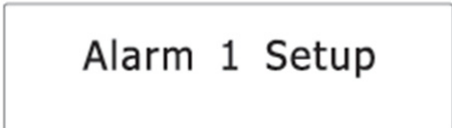

2. Vrid på "SELECT" (12) för att ställa in larmtidens timme och tryck därefter på "SELECT" (12).

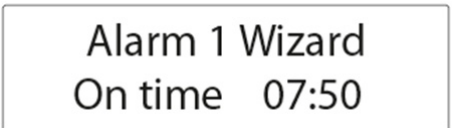

3. Vrid på "SELECT" (12) för att ställa in larmtidens minut och tryck därefter på "SELECT" (12).
4. Vrid på "SELECT" (12) för att bläddra bland alternativen för larmets varaktighet och tryck därefter på "SELECT" (12) för att bekräfta valet.

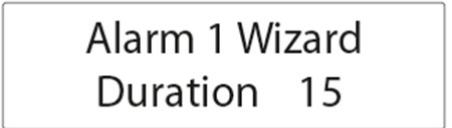

Varaktigheten styr hur lång tid det tar innan radion återgår till standby-läge om larmet inte stängs av.

Alternativ för varaktighet: 15, 30, 45, 60, 90 och 120 minuter.

5. Vrid på "SELECT" (12) för att bläddra bland alternativen för källa och tryck därefter på "SELECT" (12) för att bekräfta valet.

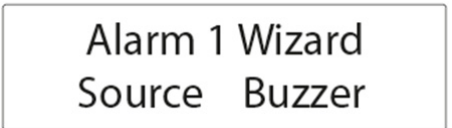

Källan styr larmets ljudkälla.

Alternativ för källa: "DAB", "FM" och "Buzzer".

Om du väljer DAB eller FM får du också välja antingen den senast spelade stationen eller någon av de förinställda stationerna (om inställda) som larmljud.

6. Vrid på "SELECT" (12) för att bläddra bland alternativen för larmdagar och tryck därefter på "SELECT" (12) för att bekräfta valet.



Larmdagarna styr vilka dagar larmet ska ljuda.

Alternativ för larmdagar: Daily, Once, Weekends och Weekdays.

Om du väljer "Once" får du också ställa in ett specifikt datum.

7. Vrid på "SELECT" (12) för att ställa in volymen och tryck därefter på "SELECT" (12).



Denna inställning styr larmets ljudvolym.

8. Vrid på "SELECT" (12) för att välja om larmet ska vara på eller av och tryck därefter på "SELECT" (12) för att bekräfta valet.



När ett larm är på visas motsvarande larmikon (🔔1 för Larm 1 och 🔔2 för Larm 2) på displayen. På den inställda tiden kommer larmet att ljuda. Volymen ökar gradvis tills den når den inställda volymen. Motsvarande larmikon blinkar på displayen.

Stänga av eller slå på larmen i standby-läge

1. I standby-läge, tryck på "ALARM" flera gånger för att bläddra bland på/av-inställningarna för larmen. Se tabellen nedan för närmare information.

Trycka på LARM	Larm 1	Larm 2
1x	Av	Av
2x	På	Av
3x	Av	På
4x	På	På

2. Tryck på "SELECT" (12) för att bekräfta inställningen. När ett larm är på visas motsvarande larmikon (🔔1 för Larm 1 och 🔔2 för Larm 2) på displayen.

Stänga av ett ljudande larm

Tryck på "ON/OFF" (1) eller "ALARM" (4) för att ställa radion i standby-läge.

Somna om

- För att tillfälligt tysta ett ljudande larm, tryck på "SLEEP/SNOOZE" (5).
- För att ändra tiden för att somna om, tryck på "SLEEP/SNOOZE" (5) flera gånger.



- Tiden för att somna om kan väljas på beroende på larmets varaktighet (se avsnittet "Ställa in larm").

Larmets varaktighet	Möjliga tider för att somna om
15 minuter	5, 10 minuter
30 min	5, 10, 15 minuter
45 min	5, 10, 15, 30 minuter
60 min	5, 10, 15, 30 minuter
90 min	5, 10, 15, 30 minuter
120 min	5, 10, 15, 30 minuter

Obs: Om larmets återstående varaktighetstid är kortare än 10 minuter går det bara att välja 5 minuters somna-om-tid. Om larmets återstående varaktighetstid är kortare än 5 minuter går det inte att ställa in någon somna-om-tid.

- Radion återgår till standby-läge under somna-om-tiden. Larmet ljuder igen när somna-om-tiden förflutit.
- För att avbryta somna-om-tiden och larmet, tryck på "ON/OFF" (1).

Insomning

Insomningsfunktionen styr hur lång tid som förfluter innan radion stänger av sig själv automatiskt.

1. När radion är påslagen, tryck på "SLEEP/SNOOZE" (5) flera gånger för att välja insomningstid (alternativ: Av, 15, 30, 45, 60 och 90 minuter).

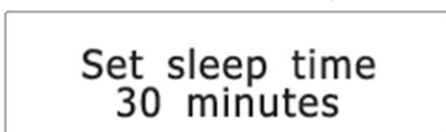

2. Tryck på "SELECT" (12) för att bekräfta valet.

När du ställt in en insomningstid visas insomningsikonen (S) på displayen. Radion stängs av automatiskt när insomningstiden förflutit.

SYSTEMMENY

För att öppna systemmenyn:

1. Tryck på "MENU" (3) i DAB- eller FM-läge.
2. Vrid på "SELECT" (12) för att bläddra bland alternativen tills du ser "System".

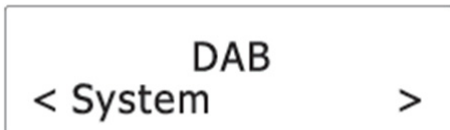

3. Tryck på "SELECT" (12) för att bekräfta valet "System".
4. Vrid på "SELECT" (12) för att bläddra igenom alternativen nedan.
 - Equaliser
 - Tid
 - Bakgrundsbelysning
 - Inaktivitetstid till standby
 - Språk
 - Fabriksåterställning
 - Programvaruversion

Se närmare information nedan för respektive alternativ.

Equaliser

1. Tryck på "SELECT" (12) för att bekräfta valet "Equaliser".

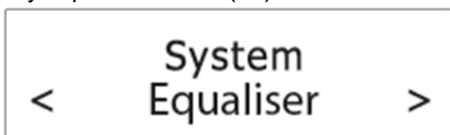

2. Vrid på "SELECT" (12) för att bläddra igenom nedanstående equaliseralternativ. En asterisk bakom alternativet indikerar nuvarande inställning.
 - Min Equaliser (se avsnittet "Ställa in Min Equaliser")
 - Normal
 - Klassisk
 - Jazz
 - Pop
 - Rock
 - Tal

3. Tryck på "SELECT" (12) för att bekräfta valt alternativ.

Ställa in Min Equaliser

1. Efter att ha valt "My EQ", vrid på "SELECT" (12) för att välja mellan "Treble" och "Bass". Tryck på "SELECT" (12) för att bekräfta valet.
2. Vrid på "SELECT" (12) för att ställa in diskant eller bas och tryck därefter på "SELECT" (12) för att bekräfta inställningarna. Asterisken efter nivån anger nuvarande inställning.

Tid

1. Tryck på "SELECT" (12) för att bekräfta valet "Time".

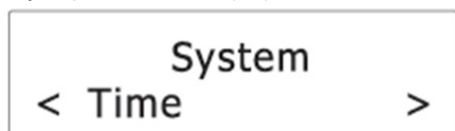

2. Vrid på "SELECT" (12) för att bläddra igenom alternativen nedan. En asterisk bakom alternativet indikerar nuvarande inställning.
 - Ställ in tid/datum
 - Automatisk uppdatering
 - Ställ in 12-/24-timmars tidvisning
 - Ställ in datumformat

Se närmare information nedan för respektive alternativ.

Ställ in tid/datum

Se avsnittet "Ställa in klockan".

Automatisk uppdatering

Denna inställning styr hur radion uppdaterar tid och datum.

1. Tryck på "SELECT" (12) för att bekräfta valet "Automatisk uppdatering".
2. Vrid på "SELECT" (12) för att bläddra igenom alternativen nedan. En asterisk bakom alternativet indikerar nuvarande inställning.
 - Uppdatera från "Vilken som helst": Uppdatera tid och datum utgående från vilken tillgänglig signalkälla som helst.
 - Uppdatera från "DAB": Uppdatera tid och datum utgående från DAB-signaler.
 - Uppdatera från "FM": Uppdatera tid och datum utgående från FM-signaler.
 - "Ingen uppdatering": Uppdatera inte tid och datum.
3. Tryck på "SELECT" (12) för att bekräfta valt alternativ.

Ställ in 12-/24-timmars tidvisning

1. Tryck på "SELECT" (12) för att bekräfta valet "Set 12/24 hour".
2. Vrid på "SELECT" (12) för att bläddra igenom nedanstående alternativ för tidvisning. En asterisk bakom alternativet indikerar nuvarande inställning.
 - 12: Visa tiden med 12-timmars tidsangivning.
 - 24: Visa tiden med 24-timmars tidsangivning.
3. Tryck på "SELECT" (12) för att bekräfta valt alternativ.

Ställ in datumformat

1. Tryck på "SELECT" (12) för att bekräfta valet "Set date format".
2. Vrid på "SELECT" (12) för att bläddra igenom nedanstående alternativ för datumvisning. En asterisk bakom alternativet indikerar nuvarande inställning.
 - dd-mm-åååå
 - mm-dd-åååå
3. Tryck på "SELECT" (12) för att bekräfta valt alternativ.

Bakgrundsbelysning

1. Tryck på "SELECT" (12) för att bekräfta valet "Backlight".



2. Vrid på "SELECT" (12) för att bläddra igenom alternativen nedan. En asterisk bakom alternativet indikerar nuvarande inställning.
 - Timeout
 - Ljusstyrka vid På
 - Ljusstyrka när dämpad

Se närmare information nedan för respektive alternativ.

Timeout

Denna inställning styr hur länge bakgrundsbelysningen lyser innan den dämpas.

1. Tryck på "SELECT" (12) för att bekräfta valet "Timeout".
2. Vrid på "SELECT" (12) för att bläddra igenom nedanstående alternativ för timeout (i sekunder). En asterisk bakom alternativet indikerar nuvarande inställning.
 - På (bakgrundsbelysningen dämpas inte)
 - 10 sekunder
 - 20 sekunder
 - 30 sekunder
 - 45 sekunder
 - 60 sekunder
 - 90 sekunder
 - 120 sekunder
 - 180 sekunder
3. Tryck på "SELECT" (12) för att bekräfta valt alternativ.

Ljusstyrka vid På

Denna inställning styr ljusstyrkan när bakgrundsbelysningen är på.

1. Tryck på "SELECT" (12) för att bekräfta valet "On level".
2. Vrid på "SELECT" (12) för att bläddra igenom nedanstående ljusstyrkor. En asterisk bakom alternativet indikerar nuvarande inställning.
 - Låg
 - Medel
 - Hög
3. Tryck på "SELECT" (12) för att bekräfta valt alternativ.

Ljusstyrka när dämpad

Denna inställning styr ljusstyrkan när bakgrundsbelysningen är dämpad.

1. Tryck på "SELECT" (12) för att bekräfta valet "Dim level".
2. Vrid på "SELECT" (12) för att bläddra igenom nedanstående ljusstyrkor. En asterisk bakom alternativet indikerar nuvarande inställning.
 - Låg
 - Medel
 - Hög
3. Tryck på "SELECT" (12) för att bekräfta valt alternativ.

Inaktivitetstid till standby

Denna inställning styr hur lång tid som förflyter innan radion stänger av sig själv automatiskt.

1. Tryck på "SELECT" (12) för att bekräfta valet "Inactive Standby".



2. Vrid på "SELECT" (12) för att bläddra igenom nedanstående tidsalternativ. En asterisk bakom alternativet indikerar nuvarande inställning.
 - Av
 - 2 timmar
 - 4 timmar
 - 5 timmar
 - 6 timmar
3. Tryck på "SELECT" (12) för att bekräfta valt alternativ.

Språk

Denna inställning styr vilket språk som ska användas i menyerna.

1. Tryck på "SELECT" (12) för att bekräfta valet "Language".

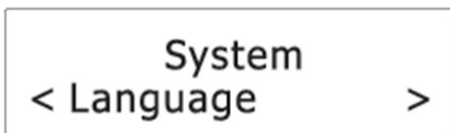

2. Vrid på "SELECT" (12) för att bläddra igenom nedanstående språkalternativ. En asterisk bakom alternativet indikerar nuvarande inställning.
 - Svenska
 - Français (Franska)
 - Deutsch (Tyska)
 - Italiano (Italienska)
3. Tryck på "SELECT" (12) för att bekräfta valt alternativ.

Fabriksåterställning

Detta val rensar alla användarinställningar och ersätter dem med fabriksinställningarna.

1. Tryck på "SELECT" (12) för att bekräfta valet "Factory Reset".

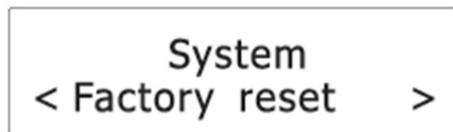

2. Vrid på "SELECT" (12) för att välja "Yes" och tryck därefter på "SELECT" (12) för att bekräfta återställning till fabriksinställningar.

Obs: Alla stationer och inställningar går förlorade.

Programvaruversion

Detta alternativ visar nuvarande programvaruversion.



LADDNING AV EXTERNA ENHETER

Anslut en extern enhet (t ex smarttelefon, mp3-spelare) via USB-kabel (medföljer ej) till USB-porten på baksidan av radion för att ladda den. Radion får inte åtkomst till den anslutna externa enhetens innehåll.

Skötsel och underhåll

- Rengör radion med en mjuk fuktig duk och låt alla delar torka helt efter rengöring.
- Använd inte starka rengöringsmedel, borstar med nylonborst, vassa rengöringshjälpmedel eller rengöringshjälpmedel av metall, knivar, hårda skrapor eller dylikt. Det kan skada radions ytor.
- Doppa inte radion i vatten och låt inte vatten komma in i radions hölje.

Förvaring

- Koppla ur nätadaptern och rengör radion innan förvaring.
- Förvara alltid radion på ett torrt och rent ställe.

SPECIFIKATIONER

Stationsinställningsområde: FM: 87,50 - 108,00 MHz
DAB: 174,928 - 239,200 MHz
Antal förinställda radiostationer: 10 (FM), 10 (DAB)
Nätadapter: Ingång: AC 100-240 V~, 50/60 Hz
Utgång: DC 5 V 1,5 A

IMPORTÖR

Wörlein GmbH
Gewerbestrasse 12
D 90556 Cadolzburg
Tyskland

Tel.: +49 9103 71 67 0
Fax.: +49 9103 71 67 12
E-post: service@woerlein.com
Webbplats: www.woerlein.com

Technische Änderungen und Druckfehler vorbehalten
Upphovsrätt av Woerlein GmbH, 90556 Cadolzburg, www.woerlein.com
Vervielfältigung nur mit ausdrücklicher Genehmigung der Woerlein GmbH



MILJØBESKYTTELSE



Smid ikke dette produkt ud med det normale husholdningsaffald ved enden af dens livscyklus. Aflever det til et opsamlingspunkt for genbrug af elektronik eller elektroniske apparater. Dette er indikeret ved symbolet på produktet, brugermanualen eller indpakningen.

Materialerne er genanvendelige i overensstemmelse med deres mærkninger. Ved at genanvende, genbruge eller andre former for anvendelse af gamle apparater bidrager du til at beskytte miljøet.

Kontakt dine lokale myndigheder for detaljer omkring opsamlingspunkter.

	ADVARSEL Risiko for elektronisk chok ÅBEN IKKE!	
Advarsel: For at reducere risikoen for elektrisk chok, fjern ikke coveret (eller bagsiden). Der er ingen brugervenlige dele inde. For serviceeftersyn kontakt kvalificeret personale.		



Dette symbol indikerer tilstedeværelsen af farlig spænding inden i indkapslingen, tilstrækkelig til at frembringe elektrisk chok.



Dette symbol indikerer tilstedeværelsen af vigtige operationelle og vedligeholdelse instruktioner for enheden.

Sikkerhed, Miljømæssig og Installerings Instruktioner

- Anvend udelukkende produktet indendørs.
- Beskyt produktet imod luftfugtighed.
- Åben ikke for indkapslingen af produktet. **RISIKO FOR ELEKTRISK CHOK.** For serviceeftersyn kontakt kvalificeret personale.
- Forbind kun enheden til en korrekt installeret og jordbundet stikkontakt. Vær sikker på at spændingen er i overensstemmelse med specifikationerne.
- Vær sikker på at kablerne forbliver tørre under anvendelse. Tryk eller ødeligg ikke kablerne på nogen måde.
- Advarsel om afbrydelse af enheden: Stikkontakten må ikke slukkes under anvendelse.
- Stikkontakten anvendes som afbrydelsesenheden, afbrydelsesenheden skal forblive funktionsdygtig.
- En ødelagt ledning eller stikkontakt skal med det samme erstattes af et autoriseret service personale.
- I tilfælde af lyn, afbryd øjeblikkeligt enheden fra stikkontakten.
- Børn skal guides af voksne ved anvendelse af enheden.
- Rengør kun enheden med en tør klud.
- Anvend IKKE RENSEMIDDEL eller SKUREKLUD.
- Udsæt ikke produktet for direkte sollys eller andre varme kilder.
- Installer enheden et sted med tilstrækkelig ventilation med det formål at undgå varme ophedning.
- Tildæk ikke ventilationsåbningerne!
- Ventilationen må ikke hæmmes ved at tildække ventilationsåbningerne med ting, som eksempelvis en avis, en dug, gardiner osv.
- Den må ikke udsættes for dryp eller sprøjt og ingen objekter med væske, som vaser, skal placeres på apparatet.
- Enheden må ikke udsættes for direkte sollys, meget høj eller lav temperatur, fugtighed, vibrationer eller placeres i støvet omgivelser.
- Forsøg aldrig at indsætte ledninger, stikben eller andre lign. objekter i ventilationsåbninger eller åben enheden.
- Installer enheden et sikkert og vibrationsfrit sted.
- Ingen åben ild, som stearinlys skal placeres på apparatet.
- Installer enheden så langt væk som muligt fra computer og mikrobølge enheder; ellers kan radiomodtagelsen blive påvirket.
- Åben ikke indkapslingen eller forsøg at reparere den. Det er ikke sikkert at gøre det og vil påvirke din garanti. Reparationer foretages kun af autoriseret personale.
- Brug udelukkende kviksølv- og cadmiumfri batterier.
- Batterier må ikke udsættes for overdreven varme såsom solskin, brand eller lign.
- Brugte batterier er farlig affald og må IKKE smides i husholdningsaffaldet!!! Returnér batterierne til din forhandler eller opsamlingspunkter i dit samfund.
- Hold batterierne væk fra børn. Børn kan sluge batterier. Kontakt omgående en læge hvis det er tilfældet.
- Check dine batterier jævnligt for udslip.



Brugte batterier er farlig affald og må IKKE smides i husholdningsaffaldet! Som forbruger er du lovmæssigt forpligtet til at returnere **alle batterier for miljømæssige genbrugshensyn** – hvad enten batterierne indeholder skadelig indhold* eller ej).

At returnere batterier er gratis ved offentlige opsamlingspunkter eller ved butikker som sælger batterier eller lign.

Returnér kun fuldt ud afladet batterier.

***) markeret Cd = cadmium, Hg = kviksølv, Pb = bly**

KNAPPER OG KONTROLLER

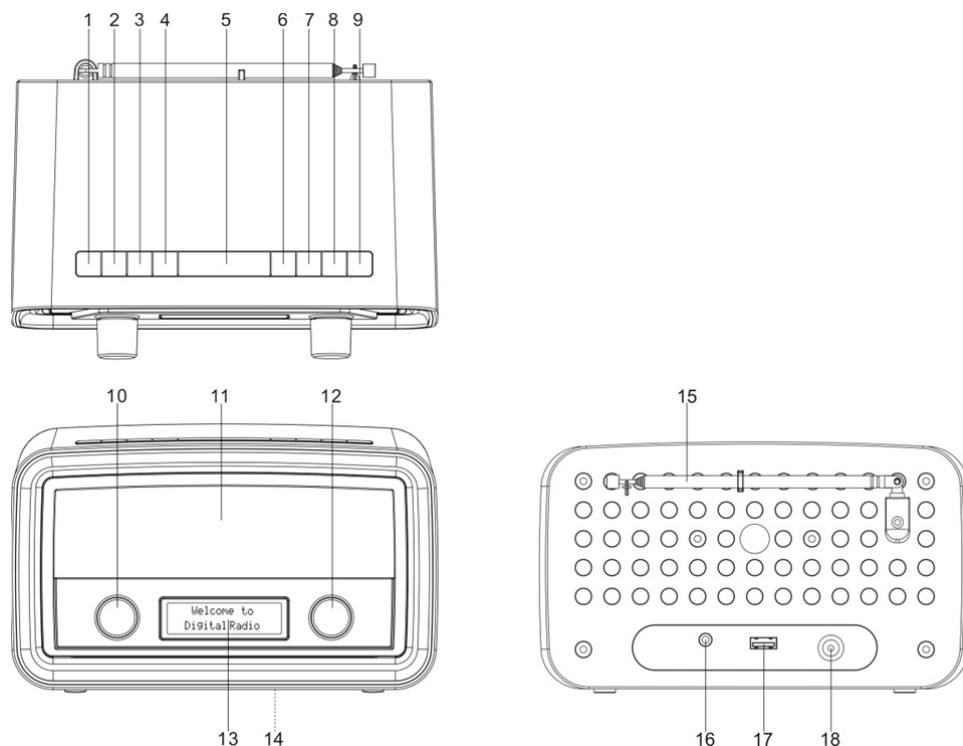

- 1. TÆND-/SLUKKNAP: Skifter mellem "Tændt" og "Standby" (hvor ur og dato vises). Annullerer sleep autosluk og alarmen, når den lyder.
- 2. SIGNALKILDE: Vælger mellem signalkilderne DAB og FM.
- 3. MENU: Viser menuerne for den aktive tilstand.
- 4. ALARM: Åbner alarmopsætningen eller annullerer alarmen (når den lyder), bladrer gennem indstillingerne for alarm til/fra i standby-tilstand.
- 5. SOVE/SLUMRE: Når radioen spiller, kan du vælge en periode, der skal forløbe inden, radioen automatisk slukker og går på standby. Når alarmen lyder, aktiverer denne knap snooze-funktionen.
- 6. INFO: Bladrer gennem de forskellige informationdisplays
- 7. TILBAGE: Går tilbage til foregående display.
- 8. FASTE STATIONER: Vælger en fast station.
- 9. KANALSØGNING: I DAB-tilstand søges efter alle tilgængelige stationer. I FM-tilstand søges efter næste tilgængelige station.
- 10. LYDSTYRKE: Drej knappen for at indstille lydstyrken.
- 11. Højttalere
- 12. VÆLG: I DAB-tilstand; drej knappen for at vælge en DAB-station. I FM-tilstand; drej knappen for at stille ind på en FM-frekvens. I menuerne; drej knappen for at bladre gennem valgmulighederne. Tryk på knappen for at bekræfte dit valg.
- 13. Display
- 14. Mærkeplade
- 15. Antenne
- 16. Stik til hovedtelefoner
- 17. USB-terminal Til opladning af ekstern enhed
- 18. DC IN-terminal: Her tilsluttes strømforsyningen.

KOM GODT I GANG

Tilslutning til lysnettet

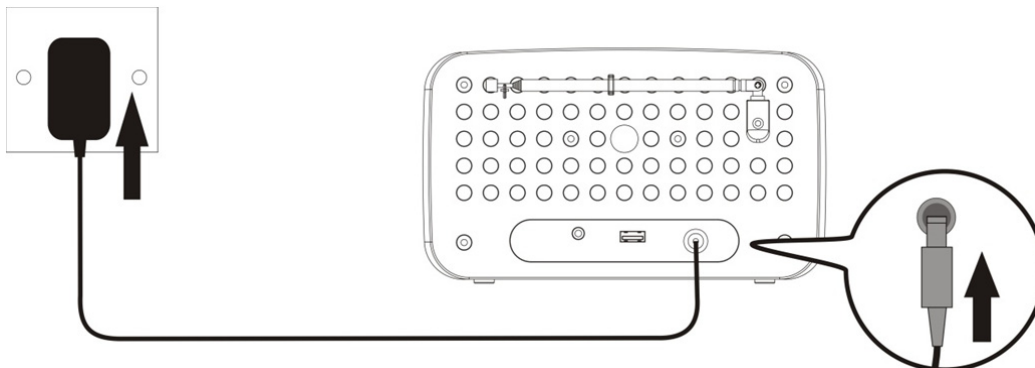

1. Inden du betjener enheden, skal du sikre dig, at den spænding, der angives på strømforsyningen, modsvarer spændingen i dit lokale område.
2. Forbind strømforsyningens ledning til terminalen mærket "DC IN" på radioens bagpanel.
3. Sæt strømforsyningens stik i en stikkontakt.
Når displayet lyser op, er radioen tændt og står på standby.

Tænde og slukke

1. Tryk på knappen "ON/OFF" (1) for at tænde radioen fra standby.
2. Tryk på knappen "ON/OFF" (1), mens radioen er tændt, for at stille den på standby. Tid og dato vises på displayet, når radioen står på standby.

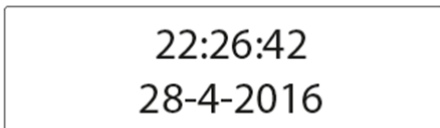

Hvis du vil slukke radioen helt, skal du tage stikket til strømforsyningen ud af stikkontakten.

Indstilling af uret

Radioen indstiller automatisk dato og tid, når den modtager tidssignaler fra en radiostation (hvis disse oplysninger er tilgængelige). Du kan også indsætte dato og tid via opsætningsmenuen. Det gøres således:

1. Tryk på knappen "ON/OFF" (1) for at tænde radioen.
2. Tryk én gang på knappen "MENU" (3).
3. Drej knappen "SELECT" (12), indtil displayet viser "System", og tryk dernæst på knappen "SELECT" (12).

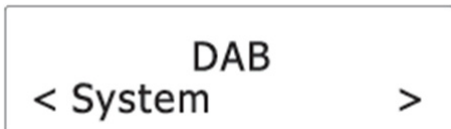

4. Drej knappen "SELECT" (12), indtil displayet viser "Time" (tid), og tryk dernæst på knappen "SELECT" (12).

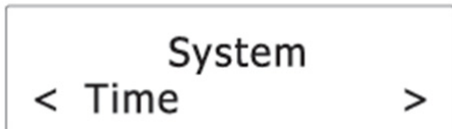

5. Drej knappen "SELECT" (12), indtil displayet viser "Set Time/Date" (indsæt tid/dato), og tryk dernæst på knappen "SELECT" (12).

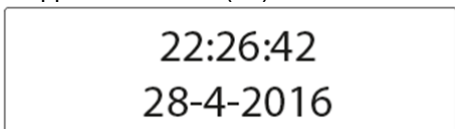

6. Drej knappen "SELECT" (12) for at indsætte timetallet og tryk på knappen "SELECT" (12) for at bekræfte.
7. Gentag trin 6 og indsæt på samme måde minuttal, dato, måned og år.

Yderligere oplysninger om tids- og datoindstillinger finder du i afsnittet "Tid".

Brug af antenne

Anvendelse af antennen kan forbedre signalmodtagelsen.

1. Ret antennen opad.
2. Stræk antennen ud ved at trække i spidsen af den.
3. Justér om nødvendigt antennens retning, til du opnår den bedste modtagelse.

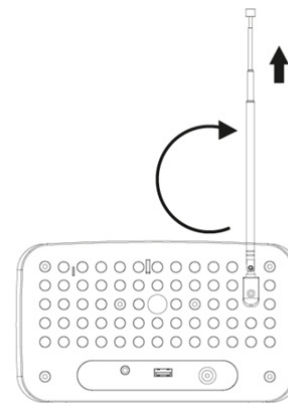

Justering af lydstyrken

- Drej knappen "VOLUME" (10) mod højre for at skrue op og mod venstre for at skrue ned for lyden.



LYTTE TIL DAB-UDSENDELSER

Vælg DAB

1. Tryk på knappen "ON/OFF" (1) for at tænde radioen.
2. Tryk på knappen "SOURCE" (2) og vælg DAB.



Søgning efter DAB-stationer

Når du første gang tænder radioen, eller hvis kanallisten er tom, gennemfører radioen automatisk en kanalsøgning. Du kan også søge manuelt efter en station. Det gøres således:

- Vælg DAB og tryk på knappen "SCAN" (9) for at starte den automatiske kanalsøgning. Radioen gemmer automatisk de radiostationer, der går tilstrækkeligt klart igennem. Når søgningen er gennemført, stiller radioen automatisk ind på den første station på listen.



Stille ind på en DAB-station

1. Vælg DAB og drej knappen "SELECT" (12) for at bladre gennem de DAB-stationer, der findes på kanallisten.



- Tryk på knappen "SELECT" (12) for at stille ind på den valgte DAB-station.

Lagring af faste stationer

Du kan gemme op til 10 DAB-stationer på faste programpladser.

- Stil ind på en DAB-station.
- Tryk og hold knappen "PRESET" (8), indtil displayet viser "Preset Store" (gem som fast station).
- Drej knappen "SELECT" (12) og vælg en fast programplads.



- Tryk på "SELECT" (12) for at bekræfte.
DAB-stationen gemmes på den valgte faste programplads.
Gentag trin 1-4, hvis du vil gemme flere faste stationer.
- Når du vil stille ind på en fast station, skal du trykke én gang på knappen "PRESET" (8), dreje knappen "SELECT" (12) for at bladre gennem listen med faste stationer og dernæst trykke på knappen "SELECT" (12) for at bekræfte dit valg.

Hvis du vil udskifte en DAB-station, der ligger på en fast programplads, skal du gentage trin 1 til 4 herover og overskrive den eksisterende DAB-station.

Visning af DAB-information

Tryk gentagne gange på knappen "INFO" (6) for at bladre gennem følgende oplysninger (hvis tilgængelige).

- Dynamic label segment (DLS)
- Signal strength (signalstyrke)
- Program type (PTY - programtype)
- Ensemble name (multiplex-navn)
- Frequency (frekvens)
- Signal error rate (signalfejlrte)
- Bitrate codec (bithastighed-codec)
- Time (tid)
- Date (dato)

Sådan anvendes DAB-menuerne

- Vælg DAB og tryk på knappen MENU for at åbne DAB-menuerne.
- Drej knappen "SELECT" (12) for at bladre gennem nedenstående muligheder.
 - "Full scan" (fuld kanalsøgning)
 - "Manual tune" (manuel kanalsøgning)
 - "DRC"
 - "Prune"(fjernelse af uønskede stationer)
 - "System"

Nærmere oplysninger om hver enkelt findes herunder.

Fuld kanalsøgning

Vælg "Full scan", hvis du vil gennemføre en fuld kanalsøgning efter alle tilgængelige DAB-stationer.

- Tryk på knappen "SELECT" (12) for at starte søgningen efter tilgængelige DAB-stationer. Når søgningen er gennemført, stiller radioen automatisk ind på den først fundne station.

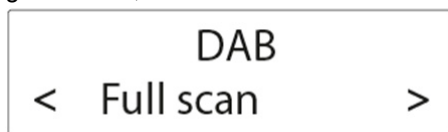

Manuel kanalsøgning

1. Tryk på knappen "SELECT" (12) for at bekræfte valget af "Manual tune".

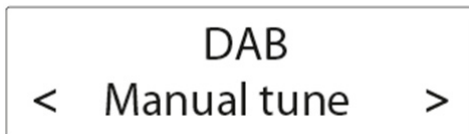

2. Drej knappen "SELECT" (12) og stil manuelt ind på den ønskede frekvens. Bekræft dit valg ved at trykke på knappen "SELECT" (12).

DRC - dynamisk område

DRC kan komprimere signalet mere eller mindre, så der kompenseres for forskellene i dynamisk område mellem forskellige radio-stationer.

1. Tryk på knappen "SELECT" (12) for at bekræfte dit valg af "DRC".
2. Drej knappen "SELECT" (12) for at bladre gennem nedenstående muligheder. Stjernen ud for en valgmulighed angiver den aktuelle indstilling.
 - "DRC off": Der komprimeres ikke.
 - "DRC low": Der anvendes middel komprimering.
 - "DRC high": Der anvendes maksimal komprimering.
3. Tryk på knappen "SELECT" (12) for at bekræfte dit valg.

Prune (fjerne uønskede stationer)

Med denne funktion kan du fjerne de stationer fra listen, der ikke sender i dit område.

1. Tryk på knappen "SELECT" (12) for at bekræfte dit valg af "Prune".
2. Drej knappen "SELECT" (12) for at bladre gennem nedenstående muligheder.
 - "No" (nej): Går tilbage til foregående menu.
 - "Yes" (ja): Fjerner ugyldige stationer fra kanallisten.
3. Tryk på knappen "SELECT" (12) for at bekræfte dit valg.

System

Nærmere oplysninger finder du i afsnittet "Menuen System".

LYTTE TIL FM-UDSENDELSER

Vælg FM

1. Tryk på knappen "ON/OFF" (1) for at tænde radioen.
2. Tryk på knappen "SOURCE" (2) og vælg FM.



Søgning efter FM-stationer

- Vælg FM og tryk på knappen "SCAN" (9) eller "SELECT" (12) for at aktivere den automatiske søgning efter næste tilgængelige FM-station.

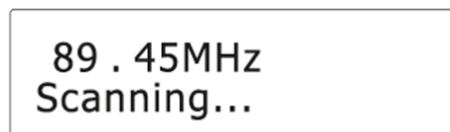

- Når radioen finder en stærk FM-radiostation, afbrydes søgningen, og radioen stiller ind på FM-stationen.

Manuel indstilling på en FM-frekvens

- Vælg FM og drej knappen "SELECT" (12) for at vælge, om du vil søge op eller ned ad frekvensbåndet.

- Når du har valgt retning, skal du trykke på knappen "SCAN" eller "SELECT" (12) for at aktivere den automatiske søgning efter næste tilgængelige FM-station i den valgte retning.

Lagring af faste stationer

Du kan gemme op til 10 FM-stationer på faste programpladser.

1. Stil ind på en FM-station.
 2. Tryk og hold knappen "PRESET" (8), indtil displayet viser "Preset Store" (gem som fast station).
 3. Drej knappen "SELECT" (12) og vælg en fast programplads.
 4. Tryk på "SELECT" (12) for at bekræfte.
 5. FM-stationen gemmes på den valgte faste programplads.
- Gentag trin 1-4, hvis du vil gemme flere faste stationer.

Når du vil stille ind på en fast station, skal du trykke én gang på knappen "PRESET" (12), dreje knappen "SELECT" (12) for at bladre gennem listen med faste stationer og dernæst trykke på knappen "SELECT" (12) for at bekræfte dit valg.

Visning af RDS-informationer

Radio Data System (RDS) er en service, der tillader FM-stationer at udsende yderligere informationer. Når du stiller ind på en FM-radiostation, der udsender RDS-signaler, vises stationens navn.

Tryk gentagne gange på knappen "INFO" (6) for at bladre gennem følgende RDS-informationer (hvis tilgængelige).

- Radio text (radiotekst)
- Program type (programtype, f.eks. NEWS, SPORT, POP M)
- Program service
- Mono/Stereo
- Time (tid)
- Date (dato)

Sådan anvendes FM-menuen

1. Vælg FM og tryk på knappen "MENU" (3) for at åbne FM-menuerne.
2. Drej knappen "SELECT" (12) for at bladre gennem nedenstående muligheder.
 - Søgeindstillinger
 - System

Nærmere oplysninger om hver enkelt findes herunder.

Søgeindstillinger

1. Tryk på knappen "SELECT" (12) for at bekræfte dit valg af "Scan setting".



2. Drej knappen "SELECT" (12) for at bladre gennem nedenstående muligheder.
 - "Strong stations only": Søger kun efter stærke stationer.
 - "All stations": Søger efter alle stationer uanset signalstyrke.
3. Tryk på knappen "SELECT" (12) for at bekræfte dit valg.

System

Nærmere oplysninger finder du i afsnittet "Menuen System".

SÅDAN ANVENDES ALARMERNE

Opsætning af alarmer

Radioen giver mulighed for at indstille 2 alarmer.

Sådan indstilles alarmerne:

1. Tryk på knappen "ON/OFF" (1) for at tænde radioen, tryk dernæst på knappen "ALARM" (4) for at vælge mellem Alarm 1 og Alarm 2 og tryk til sidst på knappen "SELECT" (12) for at bekræfte dit valg.

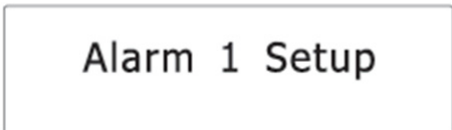

2. Drej knappen "SELECT" (12) for at indsætte timetallet for alarmerne og tryk dernæst på knappen "SELECT" (12).

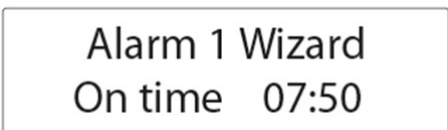

3. Drej knappen "SELECT" (12) for at indsætte minuttallet for alarmerne og tryk dernæst på knappen "SELECT" (12).
4. Drej knappen "SELECT" (12) for at bladre gennem indstillingerne for varighed og tryk på knappen "SELECT" (12) for at bekræfte dit valg.

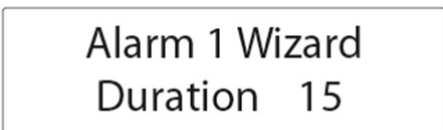

Duration angiver det tidsrum, alarmerne skal lyde, inden den vender tilbage til standby, såfremt alarmerne ikke deaktiveres.

Valgmuligheder for varighed: 15, 30, 45, 60, 90 og 120 minutter.

5. Drej knappen "SELECT" (12) for at bladre gennem indstillingerne for signalkilde og tryk dernæst på knappen "SELECT" (12) for at bekræfte dit valg.

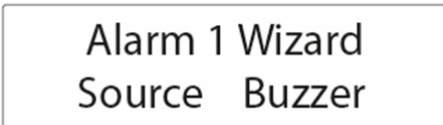

Source angiver den signalkilde, alarmerne skal anvende.

Valgmuligheder for signalkilde: "DAB", "FM" og "Buzzer".

Hvis du vælger DAB eller FM, vil du også blive bedt om at vælge, om radioen skal stille ind på den station, du sidst lyttede til, eller på én af de faste stationer (hvis du har indsat nogle), når alarmerne lyder.

6. Drej knappen "SELECT" (12) for at bladre gennem indstillingerne for Interval (hyppighed) og tryk dernæst på knappen "SELECT" (12) for at bekræfte dit valg.

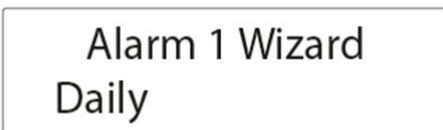

Hyppigheden angiver hvilke dage, alarmerne skal være aktive.

Valgmuligheder for hyppighed: Daily, Once, Weekends og Weekdays (dagligt/én gang/weekend/hverdage).

Hvis du vælger "Once", vil du også blive bedt om at indsætte den ønskede dato.

7. Drej knappen "SELECT" (12) for at justere lydstyrken og tryk dernæst på knappen "SELECT" (12).

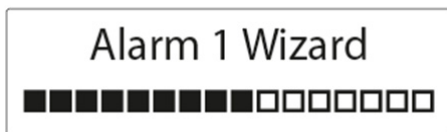

Denne indstilling angiver lydstyrken for alarmerne.

8. Drej knappen "SELECT" (12) for at vælge, om alarmerne skal være slået til eller fra, og tryk dernæst på knappen "SELECT" (12) for at bekræfte dit valg.



Når alarmerne er aktive, vises det tilhørende alarmikon (🔊1 for Alarm 1 og 🔊2 for Alarm 2) på displayet. Alarmerne lyder på det valgte tidspunkt. Lydstyrken øges gradvist op til det valgte lydstyrkeniveau. Det tilhørende alarmikon blinker på displayet.

Sådan slår du alarmerne til eller fra på standby

1. Tryk gentagne gange på knappen "ALARM", mens radioen står på standby, for at bladre gennem indstillingerne for alarm til/fra.

Se angivelserne i tabellen herunder.

Tryk på ALARM	Alarm 1	Alarm 2
1×	Fra	Fra
2×	Til	Fra
3×	Fra	Til
4×	Til	Til

2. Tryk på knappen "SELECT" (12) for at bekræfte dit valg.

Når alarmerne er aktive, vises det tilhørende alarmikon (🔊1 for Alarm 1 og 🔊2 for Alarm 2) på displayet.

Sådan deaktiveres alarmerne, når de lyder

Tryk på knappen "ON/OFF" (1) eller "ALARM" (4) for at stille radioen på standby.

Slumre

- Hvis du vil afbryde en alarm midlertidigt, når den lyder, skal du trykke på knappen "SLEEP/SNOOZE" (5).
- Hvis du vil ændre perioden for snooze, skal du trykke gentagne gange på knappen "SLEEP/SNOOZE" (5).



- Du kan vælge snooze-periode afhængigt af alarmens varighed (se afsnittet "Opsætning af alarmer").

Alarmvarighed	Valgbare snoozeperioder
15 min.	5, 10 min.
30 min.	5, 10, 15 min.
45 min.	5, 10, 15, 30 min.
60 min.	5, 10, 15, 30 min.
90 min.	5, 10, 15, 30 min.
120 min.	5, 10, 15, 30 min.

Bemærk: Hvis restvarigheden for alarmerne er under 10 minutter, er det kun muligt at vælge en snoozeperiode på 5 minutter. Hvis restvarigheden for alarmerne er under 5 minutter, kan du ikke anvende snooze.

- I snoozeperioden går radioen tilbage på standby. Alarmerne lyder igen, når snoozeperioden er udløbet.
- Hvis du vil annullere både snoozeperioden og alarmerne, skal du trykke på knappen "ON/OFF" (1).

SOVE

Med denne funktion kan du vælge en periode, der skal forløbe, inden radioen slukker af sig selv.

1. Tryk gentagne gange på knappen "SLEEP/SNOOZE" (5), mens radioen er tændt, for at vælge periode for autosluk (Valgmuligheder: Off (fra), 15, 30, 45, 60 og 90 minutter).

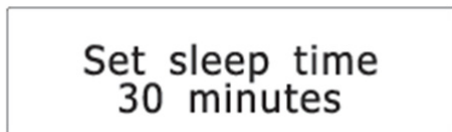

2. Tryk på knappen "SELECT" (12) for at bekræfte dit valg. Når du har valgt en periode, vises autoslukikonet (S) på displayet. Radio slukker automatisk, når perioden er udløbet.

SYSTEMMENUEN

Sådan åbner du systemmenuen:

1. Tryk på knappen "MENU" (3) i DAB- eller FM-tilstand.
2. Drej knappen "SELECT" (12) for at bladre gennem valgmulighederne, til du finder "System".

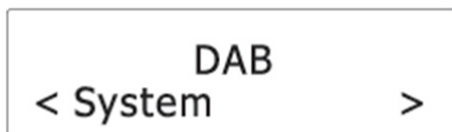

3. Tryk på knappen "SELECT" (12) for at bekræfte dit valg af "System".
4. Drej knappen "SELECT" (12) for at bladre gennem nedenstående muligheder.
 - Equaliser
 - Time (tid)
 - Backlight (baggrundslys)
 - Inactive Standby (standby ved inaktivitet)
 - Language (sprog)
 - Factory Reset (nulstilling)
 - Software Version (Softwareversion)

Nærmere oplysninger om hver enkelt findes herunder.

Equaliser

1. Tryk på knappen "SELECT" (12) for at bekræfte dit valg af "Equaliser".

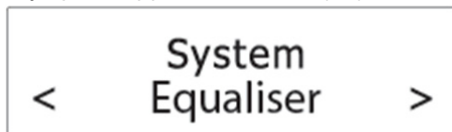

2. Drej knappen "SELECT" (12) for at bladre gennem indstillingerne for equaliser, som vist herunder. Stjernen ud for en valgmulighed angiver den aktuelle indstilling.
 - My EQ (brugerdefineret, se afsnittet "Opsætning af My EQ")
 - Normal
 - Classic (klassisk)
 - Jazz
 - Pop
 - Rock
 - Speech (tale)
3. Tryk på knappen "SELECT" (12) for at bekræfte dit valg.

Opsætning af My EQ

1. Vælg først "My EQ" og drej dernæst knappen "SELECT" (12) for at vælge mellem "Treble" (diskant) og "Bass" (bas). Tryk på knappen "SELECT" (12) for at bekræfte dit valg.

2. Drej knappen "SELECT" (12) for at justere diskanten eller bassen og tryk dernæst på knappen "SELECT" (12) for at bekræfte dit valg. Stjernen ud for niveauet angiver den aktuelle indstilling.

Time (tid)

1. Tryk på knappen "SELECT" (12) for at bekræfte dit valg af "Time".

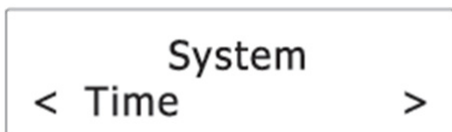

2. Drej knappen "SELECT" (12) for at bladre gennem nedenstående muligheder. Stjernen ud for en valgmulighed angiver den aktuelle indstilling.
 - Set Time/Date (indsæt tid/dato)
 - Auto Update (automatisk opdatering)
 - Set 12/24 hour (vælg 12/24 timer)
 - Set date format (vælg datoformat)

Nærmere oplysninger om hver enkelt findes herunder.

Set Time/Date (indsæt tid/dato)

Se afsnittet "Indstilling af uret".

Auto Update (automatisk opdatering)

Under dette punkt definerer du, hvordan radioen skal opdatere oplysninger om tid og dato.

1. Tryk på knappen "SELECT" (12) for at bekræfte dit valg af "Auto Update".
2. Drej knappen "SELECT" (12) for at bladre gennem nedenstående muligheder. Stjernen ud for en valgmulighed angiver den aktuelle indstilling.
 - Update from "Any": Opdaterer tid og dato fra en hvilken som helst signalkilde.
 - Update from "DAB": Opdaterer tid og dato fra DAB-signalet.
 - Update from "FM": Opdaterer tid og dato fra FM-signalet.
 - "No update": Opdaterer ikke tid og dato.
3. Tryk på knappen "SELECT" (12) for at bekræfte dit valg.

Set 12/24 hour (vælg 12/24 timer)

1. Tryk på knappen "SELECT" (12) for at bekræfte dit valg af "Set 12/24 hour".
2. Drej knappen "SELECT" (12) for at bladre gennem nedenstående indstillinger for tidsformat. Stjernen ud for en valgmulighed angiver den aktuelle indstilling.
 - 12: Vis tiden i 12-timersformat.
 - 24: Vis tiden i 24-timersformat.
3. Tryk på knappen "SELECT" (12) for at bekræfte dit valg.

Set date format (vælg datoformat)

1. Tryk på knappen "SELECT" (12) for at bekræfte dit valg af "Set date format".
2. Drej knappen "SELECT" (12) for at bladre gennem nedenstående indstillinger for datoformat. Stjernen ud for en valgmulighed angiver den aktuelle indstilling.
 - dd-mm-åååå
 - mm-dd-åååå
3. Tryk på knappen "SELECT" (12) for at bekræfte dit valg.

Backlight (baggrundslys)

1. Tryk på knappen "SELECT" (12) for at bekræfte dit valg af "Backlight".



2. Drej knappen "SELECT" (12) for at bladre gennem nedenstående muligheder. Stjernen ud for en valgmulighed angiver den aktuelle indstilling.
 - Timeout (periode)
 - On level (lysstyrke ved tændt)
 - Dim level (lysstyrke ved dæmpning)

Nærmere oplysninger om hver enkelt findes herunder.

Timeout (periode)

Under dette punkt angiver du, hvor længe baggrundslyset skal være tændt, inden det dæmpes.

1. Tryk på knappen "SELECT" (12) for at bekræfte dit valg af "Timeout".
2. Drej knappen "SELECT" (12) for at bladre gennem nedenstående indstillinger for periode (i sekunder). Stjernen ud for en valgmulighed angiver den aktuelle indstilling.
 - On (baggrundslyset forbliver tændt)
 - 10 sec (10 sek.)
 - 20 sec (10 sek.)
 - 30 sec (10 sek.)
 - 45 sec (10 sek.)
 - 60 sec (10 sek.)
 - 90 sec (10 sek.)
 - 120 sec (10 sek.)
 - 180 sec (10 sek.)
3. Tryk på knappen "SELECT" (12) for at bekræfte dit valg.

On level (lysstyrke ved tændt)

Under dette punkt angiver du lysstyrken for displayet, når displayet er tændt.

1. Tryk på knappen "SELECT" (12) for at bekræfte dit valg af "On level".
2. Drej knappen "SELECT" (12) for at bladre gennem nedenstående indstillinger for lysstyrke. Stjernen ud for en valgmulighed angiver den aktuelle indstilling.
 - Low (lav)
 - Mid (middel)
 - High (høj)
3. Tryk på knappen "SELECT" (12) for at bekræfte dit valg.

Dim level (lysstyrke ved dæmpning)

Under dette punkt angiver du lysstyrken for displayet, når displayet er dæmpet.

1. Tryk på knappen "SELECT" (12) for at bekræfte dit valg af "Dim level".
2. Drej knappen "SELECT" (12) for at bladre gennem nedenstående indstillinger for lysstyrke. Stjernen ud for en valgmulighed angiver den aktuelle indstilling.
 - Low (lav)
 - Mid (middel)
 - High (høj)
3. Tryk på knappen "SELECT" (12) for at bekræfte dit valg.

Inactive Standby (standby ved inaktivitet)

Under dette punkt angiver du den periode, der skal forløbe, inden radioen slukker automatisk.

1. Tryk på knappen "SELECT" (12) for at bekræfte dit valg af "Inactive Standby".

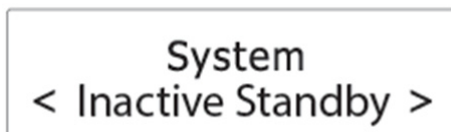

2. Drej knappen "SELECT" (12) for at bladre gennem nedenstående periodeangivelser. Stjernen ud for en valgmulighed angiver den aktuelle indstilling.
 - Fra
 - 2 hour (2 timer)
 - 4 hour (2 timer)
 - 5 hour (2 timer)
 - 6 hour (2 timer)
3. Tryk på knappen "SELECT" (12) for at bekræfte dit valg.

Language (sprog)

Denne indstilling vælger det sprog, menuerne skal vises på.

1. Tryk på knappen "SELECT" (12) for at bekræfte dit valg af "Language".

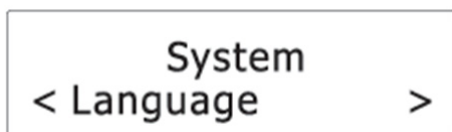

2. Drej knappen "SELECT" (12) for at bladre gennem de mulige sprog. Stjernen ud for en valgmulighed angiver den aktuelle indstilling.
 - Dansk
 - Français (fransk)
 - Deutsch (tysk)
 - Italiano (italiensk)
3. Tryk på knappen "SELECT" (12) for at bekræfte dit valg.

Factory Reset (nulstilling)

Denne handling sletter alle brugerdefinerede indstillinger og erstatter dem med radioens oprindelige standardindstillinger.

1. Tryk på knappen "SELECT" (12) for at bekræfte dit valg af "Factory Reset".

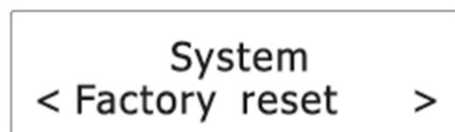

2. Drej knappen "SELECT" (12), vælg "Yes" (ja) og tryk dernæst på knappen "SELECT" (12) for at bekræfte nulstilling af systemet.

Bemærk: Alle stationer og indstillinger slettes.

Software Version (Softwareversion)

Under dette punkt kan du se den aktuelle softwareversion.



OPLADNING AF EKSTERN ENHED

Sæt en ekstern enhed (f.eks. smartphone, mp3-afspiller) til opladning via et USB-kabel (tilkøb) til USB-terminalen på bagsiden af radioen. Radioen kan ikke læse indholdet på den tilsluttede eksterne enhed.

Pleje og vedligeholdelse

- Rengør radioen med en blød, let fugtet klud og lad alle dele tørre helt efter rengøringen.
- Brug ikke skræppe rengøringsmidler, børster med nylonhår, skarpe eller metalliske rengøringsredskaber, knive, hårde skræbere eller lignende. En sådan behandling vil kunne beskadige radioens overflader.
- Nedsæk ikke radioen i vand og lad ikke vand trænge ind i radioens kabinet.

Opbevaring

- Tag stikket til strømforsyningen ud af kontakten og rengør radioen, inden du stiller den væk.
- Opbevar altid radioen på et tørt og rent sted.

SPECIFIKATIONER

Frekvensområde:	FM: 87,50 - 108,00 MHz DAB: 174,928 - 239,200 MHz
Antal faste programpladser:	10 (FM), 10 (DAB)
Vekselstrømsadapter:	Indgangsspænding: Vekselstrøm 100-240 V, 50/60 Hz Udgangsspænding: Jævnstrøm 5 V 1,5A

IMPORTØR

Wörlein GmbH	Tlf.:	+49 9103 71 67 0
Gewerbestr. 12	Fax.:	+49 9103 71 67 12
D-90556 Cadolzburg	E-mail:	service@woerlein.com
Tyskland	Web:	www.woerlein.com

Technische Änderungen und Druckfehler vorbehalten
 Copyright af Woerlein GmbH, 90556 Cadolzburg, www.woerlein.com
 Vervielfältigung nur mit ausdrücklicher Genehmigung der Woerlein GmbH



OCHRANA ŽIVOTNÍHO PROSTŘEDÍ



Nelikvidujte tento výrobek na konci jeho životního cyklu spolu s běžným domovním odpadem. Odevzdejte jej ve sběrném dvoře pro recyklaci elektrických a elektronických zařízení. Tento význam má symbol na výrobku, návodu k použití nebo na balení.

Materiály lze dle jejich označení opětovně použít. Opětovným použitím, recyklací nebo jinými způsoby využití starých zařízení významně přispíváte k ochraně našeho životního prostředí.

Více informací o sběrných dvorech vám poskytne příslušný místní úřad.

	VAROVÁNÍ Nebezpečí úrazu elektrickým proudem Neotevírejte!	
Upozornění: Nesnímejte kryt (ani zadní část), abyste snížili nebezpečí úrazu elektrickým proudem. Uvnitř nejsou žádné díly, které by mohl uživatel opravit sám. Opravy svěťte kvalifikovaným servisním pracovníkům.		



Tento symbol značí přítomnost nebezpečného napětí uvnitř krytu, které je dostatečně vysoké, aby představovalo nebezpečí úrazu elektrickým proudem.



Tento symbol značí, že k zařízení jsou k dispozici pokyny k obsluze a údržbě.

Pokyny týkající se bezpečnosti, životního prostředí a nastavení

- Používejte zařízení pouze v suchém vnitřním prostředí.
- Chraňte zařízení před vlhkostí.
- Zařízení neotevírejte. **NEBEZPEČÍ ÚRAZU ELEKTRICKÝM PROUDEM!** Otevření a opravy svěťte kvalifikovaným servisním pracovníkům.
- Zařízení připojujte pouze ke správně namontované a uzemněné nástěnné zásuvce. Zkontrolujte, zda napětí odpovídá technickým údajům uvedeným na typovém štítku.
- Zajistěte, aby síťový kabel zůstal během provozu suchý. Síťový kabel nepřiskřípněte ani jiným způsobem nepoškozujte.
- Varování pro odpojování zařízení: Síťová zástrčka se používá jako připojení, měla by proto zůstat vždy přístupná.
- K odpojení se používá síťová zástrčka, měla by proto zůstat vždy přístupná.
- Poškozený síťový kabel nebo zástrčku je nutné nechat ihned vyměnit v autorizovaném servisním středisku.
- Dochází-li k bleskům, zařízení ihned odpojte od síťového napájení.
- Děti by měly zařízení používat pod dohledem rodičů.
- Zařízení čistěte pouze suchým hadříkem.

NEPOUŽÍVEJTE ČISTICÍ PROSTŘEDKY ani ABRAZIVNÍ TKANINY!

- Zařízení nevystavujte přímému slunečnímu záření ani jiným zdrojům tepla.
- Zařízení umístěte na místo s dostatečnou ventilací, aby nedocházelo k přehřívání.
- Nezakrývejte ventilační otvory!
- Ventilační otvory by neměly být zablokovány předměty, jako jsou noviny, ubrusy, záclony apod.
- Zařízení by nemělo být vystaveno kapající ani stříkající vodě a neměly by se na něj pokládat předměty s tekutinami, jako jsou vázy.
- Zařízení by nemělo být vystaveno přímému slunečnímu záření, příliš vysokým ani příliš nízkým teplotám, vlhkosti, vibracím ani by nemělo být umístěno v prašném prostředí.
- Do ventilačních otvorů ani jiných otvorů zařízení se nikdy nepokoušejte vložit dráty, špendlíky ani jiné předměty.
- Umístěte zařízení na bezpečné místo bez vibrací.
- Na zařízení by se neměly pokládat zdroje otevřeného ohně jako například hořící svíčky.
- Umístěte zařízení co nejdále od počítačů a mikrovlnných trub. V opačném případě by mohlo docházet k rušení příjmu rádiového signálu.
- Neotevírejte ani neopravujte kryt. Není to bezpečné a došlo by k porušení platnosti záruky. Opravy smí provádět pouze autorizované servisní/zákaznické středisko.
- Používejte pouze baterie neobsahující rtuť* ani kadmium.
- Baterii by neměly být vystaveny působení nadměrného tepla, jako je sluneční záření, oheň apod.
- Použité baterie představují nebezpečný odpad a NESMÍ být likvidovány spolu s domovním odpadem!!! Vraťte baterie svému prodejci nebo je odevzdejte v místním sběrném dvoře.
- Udržujte baterie mimo dosah dětí. Děti by mohly baterie spolknout. Pokud došlo ke spolknutí baterie, okamžitě vyhledejte lékařskou pomoc.
- Baterie pravidelně kontrolujte, zda nedochází k úniku kapalin.



Použité baterie představují nebezpečný odpad a NESMÍ být likvidovány spolu s domovním odpadem! Jako spotřebitelé jste z právního hlediska povinni odevzdat **všechny baterie** k zajištění ekologicky šetrné recyklace – bez ohledu na to, zda baterie obsahují škodlivé látky či nikoli*.

Odevzdejte baterie zdarma v místním veřejném sběrném dvoře nebo v obchodech, které příslušný druh baterií prodávají.

Odevzdávejte pouze zcela vybité baterie.

* Označení Cd = kadmium, Hg = rtuť, Pb = olovo

UMÍSTĚNÍ OVLÁDACÍCH PRVKŮ

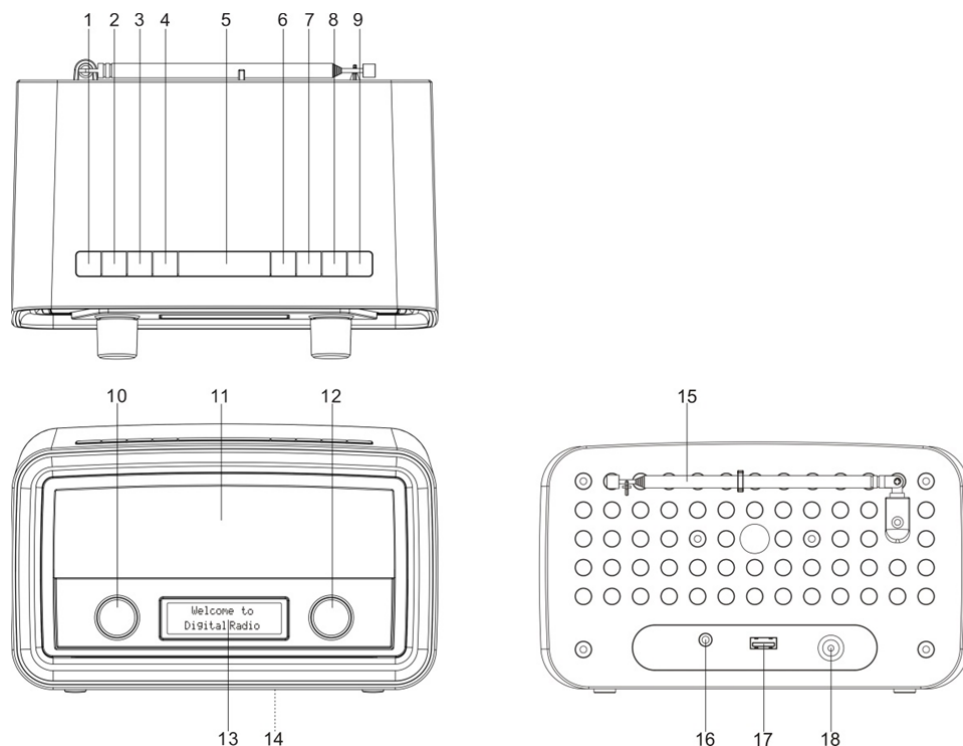

- | | |
|-----------------------------------------------------|------------------------------------------------------------------------------------------------------------------------------------------------------------------------------------------------|
| 1. ON/OFF („ZAPNUTO/
VYPNUTO“): | Volba mezi režimem „Zapnuto“ a režimem „Pohotovostní režim“ (zobrazuje hodiny a datum). Ruší funkci spánku a zvuk budíku. |
| 2. SOURCE („ZDROJ“): | Volba mezi zdroji zvuku DAB a FM. |
| 3. MENU („NABÍDKA“): | Zobrazuje nabídku aktuálního režimu. |
| 4. ALARM („BUDÍK“): | Vstup do průvodce budíky nebo zrušení budíku (jestliže se rozezní) a cyklické procházení nastavení zapnutí/vypnutí budíků v pohotovostním režimu. |
| 5. SLEEP/SNOOZE („SPÁNEK/
OPAKOVANÉ BUZENÍ“): | Když hraje rádio, slouží k volbě doby, než se rádio automaticky přepne do pohotovostního režimu. Když se rozezní budík, aktivuje funkci dřímání. |
| 6. INFO („INFORMACE“): | Cyklické procházení jednotlivými informačními obrazovkami |
| 7. BACK („ZPĚT“): | Návrat na předchozí obrazovku. |
| 8. PRESET („PŘEDVOLBA“): | Volba předvolenou stanici. |
| 9. SCAN („VYHLEDAT“): | V režimu DAB vyhledá všechny dostupné stanice. V režimu FM, vyhledá další dostupnou stanici. |
| 10. VOLUME („HLASITOST“): | Otáčením regulátoru můžete ovládat hlasitost. |
| 11. Reprodukory | |
| 12. SELECT („VÝBĚR“): | V režimu DAB otáčením volíte stanici DAB. V režimu FM otáčením ladíte frekvenci FM. V nabídkách můžete otáčením cyklicky procházet jednotlivé volby. Stiskem regulátoru můžete volbu potvrdit. |
| 13. Displej | |
| 14. Jmenovitý štítek | |
| 15. Anténa | |
| 16. Konektor sluchátek | |
| 17. Konektor USB | Pro nabíjení externích zařízení |
| 18. Vstupní konektor stejnosměrného napětí (DC IN): | Připojení napájecího adaptéru. |

ZAČÍNÁME

Připojení napájení

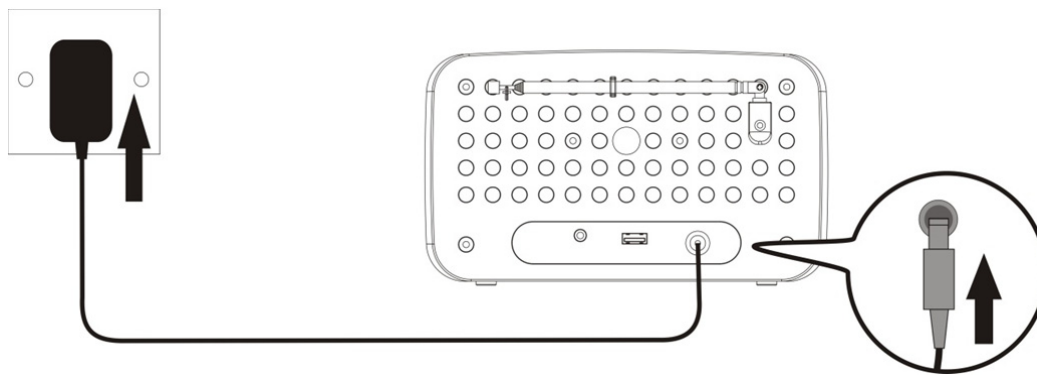

1. Před zahájením provozu se prosím ujistěte, zda je napětí uvedené na zdroji elektřiny stejné, jako napětí ve vaší místní rozvodné síti.
2. Připojte šňůru napájecího adaptéru ke konektoru „DC IN“ („stejnoseměrný vstup“) na rádiu.
3. Zastrčte zástrčku napájecího adaptéru do zásuvky ve zdi.
Rádio bude napájeno a v pohotovostním režimu, když uvidíte displej, bude zapnuto.

Zapnutí nebo vypnutí

1. Stiskem tlačítka „ON/OFF“ (1) v pohotovostním režimu můžete rádio zapnout.
2. Když je rádio zapnuto, můžete jej stiskem „ON/OFF“ (1) přepnout do pohotovostního režimu.
V pohotovostním režimu je na displeji zobrazen čas a datum.

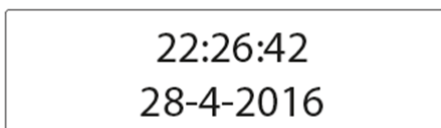

Rádio můžete zcela odpojit od přívodu proudu vytažením zástrčky napájecího adaptéru ze zásuvky rozvodné sítě.

Nastavení hodin

Datum a čas na rádiu se nastavují automaticky tím, jak rádio přijímá signály vysílání (jsou-li tyto informace dostupné). Datum a čas můžete nastavit také v menu nastavení. Chcete-li to provést:

1. Stiskem tlačítka „ON/OFF“ (1) rádio zapněte.
2. Jednou stiskněte tlačítko „MENU“ (3).
3. Otáčejte regulátorem „SELECT“ (12), dokud na displeji neuvidíte „System“ a poté stiskněte „SELECT“ (12).

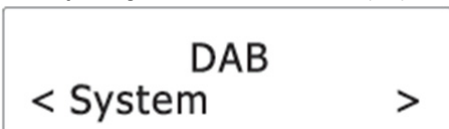

4. Otáčejte regulátorem „SELECT“ (12), dokud na displeji neuvidíte „Time“ a poté stiskněte „SELECT“ (12).

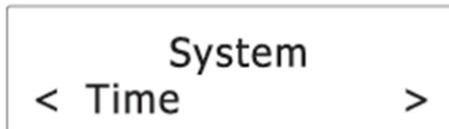

5. Otáčejte regulátorem „SELECT“ (12) dokud na displeji neuvidíte „Set Time/Date“ a poté stiskněte „SELECT“ (12).

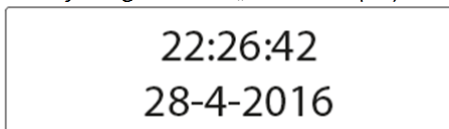

6. Otáčením regulátoru „SELECT“ (12) nastavte čas v hodinách a poté volbu potvrďte stisknutím „SELECT“ (12).

7. Opakováním kroku 6 můžete pokračovat v nastavování času v minutách, data, měsíce a roku.

Další nastavení data a času najdete v kapitole „Čas“.

Použití antény

Pomocí antény můžete zlepšit příjem signálu.

1. Anténu vytáhněte směrem nahoru.
2. Prodlužte anténu zatažením za její konec.
3. Je-li to nezbytné, upravte polohu antény pro co nejlepší příjem.

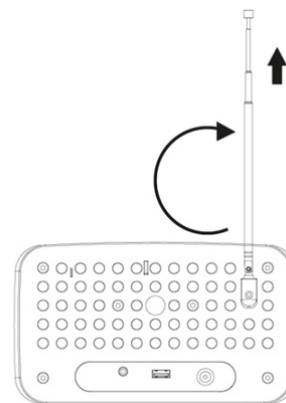

Ovládání hlasitosti

- Otáčením regulátoru „VOLUME“ (10) doprava můžete zvyšovat hlasitost a otáčením doleva ji můžete snižovat.



POSLECH VYSILÁNÍ DAB

Vyberte režim DAB

1. Stiskem tlačítka „ON/OFF“ (1) rádio zapněte.
2. Stiskem „SOURCE (ZDROJ)“ (2) vyberte režim DAB.



Vyhledávání stanic DAB

Při prvním použití rádia, nebo pokud je seznam stanic prázdný, rádio automaticky provede vyhledávání stanic.

Vyhledávání stanic můžete také provést manuálně. Chcete-li to provést:

- V režimu DAB stisknutím tlačítka „SCAN“ (9) aktivujte automatické vyhledávání stanic.

Rádio automaticky ukládá rozhlasové stanice s dostatečnou silou signálu.

Po dokončení vyhledávání bude automaticky vysílána první uložená stanice.



Naladění stanice DAB

1. V režimu DAB otáčením regulátoru „SELECT“ (12) procházejte stanicemi DAB v seznamu stanic.



2. Stiskem regulátoru „SELECT“ (12) naladíte vybranou stanici DAB.

Uložení předvoleb stanic

Jako předvolby stanic můžete uložit až 10 stanic DAB.

1. Naladíte se na stanici DAB.
2. Stiskněte a držte tlačítko „PRESET“ (8), dokud se na displeji nezobrazí „Preset Store“.
3. Otáčením regulátoru „SELECT“ (12) vyberte číslo předvolby.



4. Stisknutím regulátoru „SELECT“ (12) potvrďte nastavení. Stanice DAB je uložena pod vybraným číslem předvolby. Opakováním kroků 1 až 4 můžete uložit více předvoleb stanic.
5. Chcete-li se naladit na předvolenou stanici, jednou stiskněte tlačítko „PRESET“ (8) a poté otáčením regulátoru „SELECT“ (12) cyklicky procházejte seznamem předvolených stanic, volbu potvrďte stiskem regulátoru „SELECT“ (12).

Chcete-li změnit stanici DAB přidělenou nějakému číslu předvolby, přepište stávající stanici DAB opakováním výše uvedených kroků 1 až 4.

Zobrazení informací DAB

Opakováním stiskem tlačítka „INFO“ (6) můžete cyklicky procházet následující údaje (jsou-li k dispozici).

- Segment dynamické značky (Dynamic Label Segment, DLS)
- Síla signálu
- Typ programu (PTY)
- Název souboru
- Frekvence
- Míra chyb signálu
- Kodek bitové přenosové rychlosti
- Čas
- Datum

Použití nabídek DAB

1. V režimu DAB stiskem získáte přístup k nabídkám DAB.
2. Otáčením regulátoru „SELECT“ (12) můžete procházet níže uvedenými volbami.
 - „Full scan“
 - „Manual tune“
 - „DRC“
 - „Prune“
 - „System“

Níže naleznete podrobnosti k jednotlivým volbám.

Úplné vyhledávání

Úplné vyhledávání se používá při provádění vyhledávání stanic DAB v širokém rozsahu.

- Stiskem regulátoru „SELECT“ (12) můžete zahájit vyhledávání dostupných stanic DAB. Po dokončení vyhledávání bude automaticky vysílána první detekovaná stanice.

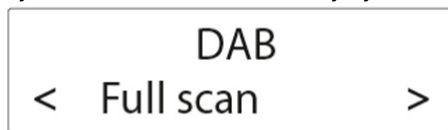

Manuální ladění

1. Stiskem regulátoru „SELECT“ (12) potvrďte volbu „Manual tune“.

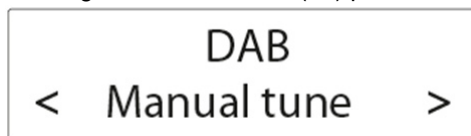

2. Otáčením regulátoru „SELECT“ (12) naladíte frekvenci manuálně, a vybranou frekvenci potvrďte stiskem regulátoru „SELECT“ (12).

Řízení rozsahu

DRC přidává nebo odstraňuje určitý stupeň kompenzace rozdílů v dynamickém rozmezí mezi jednotlivými rozhlasovými stanicemi.

1. Stiskem regulátoru „SELECT“ (12) potvrďte volbu „DRC“.
2. Otáčením regulátoru „SELECT“ (12) můžete procházet níže uvedenými volbami. Hvězdička za příslušnou volbou značí aktuální nastavení.
 - „DRC off“: Nebyla aplikována žádná kompenzace.
 - „DRC low“: Aplikována střední kompenzace.
 - „DRC high“: Byla aplikována maximální kompenzace.
3. Stisknutím regulátoru „SELECT“ (12) potvrďte vybranou možnost.

Vyřazení

Tato funkce odstraní veškeré stanice, které jsou v seznamu, ale neposkytují služby ve vaší oblasti.

1. Stiskem regulátoru „SELECT“ (12) potvrďte volbu „Prune“.
2. Otáčením regulátoru „SELECT“ (12) můžete procházet níže uvedenými volbami.
 - „No“: Návrat na předchozí nabídku.
 - „Yes“: Odstranění neplatných stanic ze seznamu stanic.
3. Stisknutím regulátoru „SELECT“ (12) potvrďte vybranou možnost.

System

Podrobnosti najdete v kapitole „Nabídka System“.

POSLECH VYSÍLÁNÍ FM

Volba režimu FM

1. Stiskem tlačítka „ON/OFF“ (1) rádio zapněte.
2. Stiskem tlačítka „SOURCE“ (2) vyberte režim FM.



Vyhledávání stanic FM

- V režimu FM můžete stiskem tlačítka „SCAN“ (9) nebo regulátoru „SELECT“ (12) aktivovat automatické vyhledávání následující dostupné stanice FM.

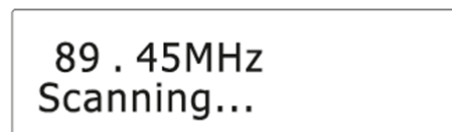

- Až bude detekována silná rozhlasová stanice FM, vyhledávání bude zastaveno a daná rozhlasová stanice FM bude vysílána.

Naladění frekvence FM

- V režimu FM otáčením regulátoru „SELECT“ (12) ladíte frekvenci nahoru a dolů.
- Až zvyšováním nebo snižováním naladíte frekvenci, aktivujte stiskem tlačítka „SCAN“ nebo regulátoru „SELECT“ (12) automatické vyhledávání další dostupné FM stanice ve vybraném směru ladění nahoru nebo dolů.

Uložení předvoleb stanic

Jako předvolené stanice můžete uložit až 10 stanic FM.

1. Ladění stanice FM.
2. Stiskněte a držte tlačítko „PRESET“ (8), dokud se na displeji nezobrazí „Preset Store“.
3. Otáčením regulátoru „SELECT“ (12) vyberte číslo předvolby.
4. Stisknutím regulátoru „SELECT“ (12) potvrďte nastavení.
5. Stanice FM se ukládají pod vybraným číslem předvolby.

Opakováním kroků 1 až 4 můžete uložit více předvoleb stanic.

Chcete-li se naladit na předvolenou stanici, jednou stiskněte tlačítko „PRESET“ (12) a poté otáčením regulátoru „SELECT“ (12) cyklicky procházejte seznamem předvolených stanic, volbu potvrďte stiskem regulátoru „SELECT“ (12).

Zobrazení informací RDS

Systém rádiového přenosu dat (Radio Data System (RDS) je služba, která stanicím FM umožňuje vysílat přidavné informace. Když naladíte stanici FM vysílající signály RDS, zobrazí se název stanice.

Opakovaným stiskem tlačítka „INFO“ (6) můžete cyklicky procházet následujícími informacemi ze systému RDS (jsou-li k dispozici).

- Text rádia
- Typ programu (jako například ZPRÁVY, SPORT, POPULÁRNÍ HUDBA)
- Programová služba
- Mono/stereo
- Čas
- Datum

Použití nabídky FM

1. V režimu FM stiskněte tlačítko „MENU“ (3) pro přístup k nabídkám FM.
2. Otáčením regulátoru „SELECT“ (12) můžete procházet níže uvedenými volbami.
 - Nastavení vyhledávání
 - Systém

Níže naleznete podrobnosti k jednotlivým volbám.

Nastavení vyhledávání

1. Stiskem regulátoru „SELECT“ (12) potvrďte volbu „Scan setting“.



2. Otáčením regulátoru „SELECT“ (12) můžete procházet níže uvedenými volbami.
 - „Pouze silné stanice“: Vyhledávat pouze silné stanice.
 - „Všechny stanice“: Vyhledávat všechny stanice bez ohledu na sílu signálu.
3. Stisknutím regulátoru „SELECT“ (12) potvrďte vybranou možnost.

Systém

Podrobnosti najdete v kapitole „Nabídka Systém“.

POUŽITÍ BUDÍKŮ

Nastavení budíků

Rádio vám umožňuje nastavení 2 budíků.

Chcete-li nastavit budík:

1. Stiskem tlačítka „ON/OFF“ (1) zapněte rádio, stiskem tlačítka „ALARM“ (4) zvolte jednu z možností Budík 1 a Budík 2, a poté stiskem regulátoru „SELECT“ (12) potvrďte volbu.

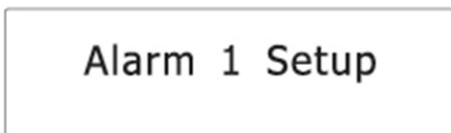

2. Otáčením regulátoru „SELECT“ (12) nastavte dobu budíku v hodinách a poté stiskněte regulátor „SELECT“ (12).

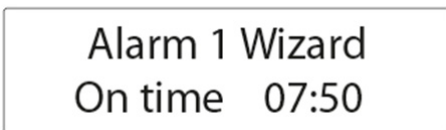

3. Otáčením regulátoru „SELECT“ (12) nastavte dobu budíku v minutách a poté stiskněte regulátor „SELECT“ (12).
4. Otáčením regulátoru „SELECT“ (12) cyklicky procházejte volby doby trvání a poté stisknutím regulátoru „SELECT“ (12) potvrďte svou volbu.

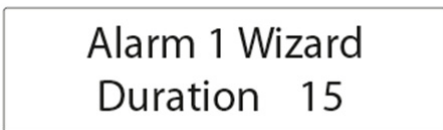

Doba trvání určuje dobu, za kterou se rádio vrátí do pohotovostního režimu, nebyl-li budík deaktivován.

Doba trvání: 15, 30, 45, 60, 90 a 120 minut.

5. Otáčením regulátoru „SELECT“ (12) můžete cyklicky procházet volbami zdroje a poté stiskem regulátoru „SELECT“ (12) potvrdit svou volbu.

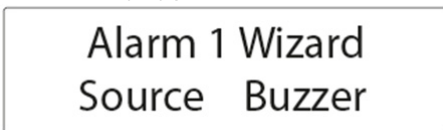

Zdroj definuje zdroj zvuku pro budík.

Možnosti zdroje: „DAB“, „FM“ a „Buzzer“.

Je-li vybráno DAB nebo FM, budete také vyzváni k zadání poslední přehrávané stanice nebo jedné z předvolených stanic (bude-li nastavena) jako budík.

6. Otáčením regulátoru „SELECT“ (12) cyklicky procházejte možnostmi pro interval a poté stiskem regulátoru „SELECT“ (12) potvrďte svou volbu.



Interval definuje, v které dny bude budík aktivní.

Volba intervalu: Daily („každodenně“), Once („jednou“), Weekends („víkend“) a Weekdays („v pracovních dnech“).

Je-li vybráno „Once (Jednou)“, budete vyzváni k zadání konkrétního data.

7. Otáčením regulátoru „SELECT“ (12) nastavte hladinu hlasitosti a poté stiskněte regulátor „SELECT“ (12).

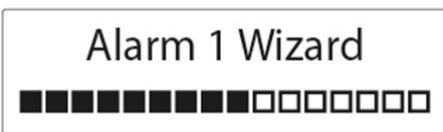

Toto nastavení definuje hlasitost zvuku budíku.

- Otáčením regulátoru „SELECT“ (12) vyberte zapnutý nebo vypnutý stav budíku a poté stiskem regulátoru „SELECT“ (12) potvrďte svou volbu.



Když bude nastavení budíku aktivní, bude na displeji zobrazena odpovídající ikona budíku (🔊1 pro Budík 1 a 🔊2 pro Budík 2).

V nastaveném čase se spustí zvuk budíku. Hlasitost se bude postupně zvyšovat až do dosažení nastavené úrovně hlasitosti.

Na displeji se také rozblíká odpovídající ikona budíku.

Zapnutí a vypnutí budíků v pohotovostním režimu

- V pohotovostním režimu opakovaným stiskem tlačítka „ALARM“ cyklicky procházejte nastavení zapnutí/vypnutí budíku.

Podrobnosti najdete v níže uvedené tabulce.

Stisk BUDÍKU	Budík 1	Budík 2
1×	Vypnuto	Vypnuto
2×	Zapnuto	Vypnuto
3×	Vypnuto	Zapnuto
4×	Zapnuto	Zapnuto

- Stiskem regulátoru „SELECT“ (12) potvrďte nastavení.

Když bude nastavení budíku aktivní, bude na displeji zobrazena odpovídající ikona budíku (🔊1 pro Budík 1 a 🔊2 pro Budík 2).

Deaktivace znějícího budíku

Stiskem tlačítka „ON/OFF“ (1) nebo „ALARM“ (4) můžete rádio uvést do pohotovostního režimu.

Opakované buzení

- Chcete-li dočasně utiřit znějící budík, stiskněte tlačítko „SLEEP/SNOOZE“ (5).
- Období opakovaného buzení můžete změnit opakovaným stiskem tlačítka „SLEEP/SNOOZE“ (5).

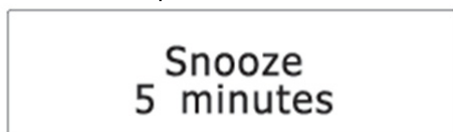

- Období opakovaného buzení lze nastavit podle doby trvání budíku (viz kapitola „Nastavení budíků“).

Doba trvání budíků	Volba období opakovaného buzení
15 min.	5, 10 min.
30 min.	5, 10, 15 min.
45 min.	5, 10, 15, 30 min.
60 min.	5, 10, 15, 30 min.
90 min.	5, 10, 15, 30 min.
120 min.	5, 10, 15, 30 min.

Poznámka: Je-li zbývající doba trvání budíků kratší než 10 minut, jediné volitelné období budíku je 5 minut. Je-li zbývající doba kratší než 5 minut, nelze nastavit dobu dřímání.

- V době opakovaného buzení se rádio vrátí do pohotovostního režimu. Po ukončení doby opakovaného buzení se znovu spustí budík.
- Chcete-li dobu opakovaného buzení a budík zrušit, stiskněte tlačítko „ON/OFF“ (1).

Spánek

Tato funkce spánku definuje časové období, které uplyne předtím, než se rádio automaticky vypne.

1. Když je rádio zapnuto, můžete opakovaným stiskem tlačítka „SLEEP/SNOOZE“ (5) vybrat dobu spánku (Možnosti: Vypnuto, 15, 30, 45, 60 a 90 minut).

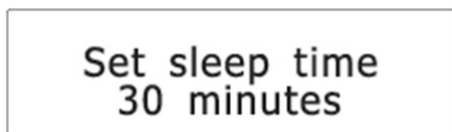

2. Stiskem regulátoru „SELECT“ (12) potvrďte volbu.

Až bude doba spánku nastavena, na displeji se zobrazí ikona (S). Po ukončení doby spánku se rádio automaticky vypne.

SYSTÉMOVÁ NABÍDKA

Pro přístup k systémové nabídce:

1. V režimu DAB nebo FM stiskněte tlačítko „MENU“ (3).
2. Otáčením regulátoru „SELECT“ (12) cyklicky procházejte volbami, dokud se nezobrazí „System“.



3. Stiskem regulátoru „SELECT“ (12) potvrďte volbu „System“.
4. Otáčením regulátoru „SELECT“ (12) můžete procházet níže uvedenými volbami.
 - Ekvalizér
 - Čas
 - Podsvícení
 - Neaktivní pohotovostní režim
 - Jazyk
 - Resetování na výchozí nastavení
 - Verze softwaru

Níže naleznete podrobnosti k jednotlivým volbám.

Ekvalizér

1. Stiskem regulátoru „SELECT“ (12) potvrďte volbu „Equaliser“.

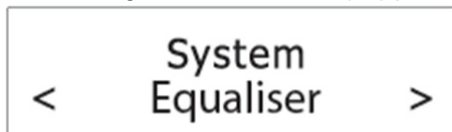

2. Otáčením regulátoru „SELECT“ (12) cyklicky procházejte níže uvedenými možnostmi ekvalizéru. Hvězdička za příslušnou volbou značí aktuální nastavení.
 - Můj EQ (viz kapitola „Nastavení EQ“)
 - Normální
 - Klasické
 - Jazz
 - Pop
 - Rock
 - Mluvené slovo
3. Stisknutím regulátoru „SELECT“ (12) potvrďte vybranou možnost.

Nastavení Můj EQ

1. Až bude vybráno „Můj EQ“, vyberte otáčením regulátoru „SELECT“ (12) jednu z možností „Treble“ a „Bass“.
Stiskem regulátoru „SELECT“ (12) potvrďte volbu.
2. Otáčením regulátoru „SELECT“ (12) nastavte úroveň výšek nebo hloubek a poté stiskem regulátoru „SELECT“ (12) potvrďte nastavení. Hvězdička za úrovní znamená aktuální nastavení.

Čas

1. Stiskem regulátoru „SELECT“ (12) potvrďte volbu „Time“.

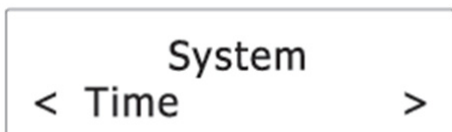

2. Otáčením regulátoru „SELECT“ (12) můžete procházet níže uvedenými volbami. Hvězdička za příslušnou volbou značí aktuální nastavení.
 - Set Time/Date
 - Auto Update
 - Set 12/24 hour
 - Set date format

Níže naleznete podrobnosti k jednotlivým volbám.

Set Time/Date

Viz kapitola „Nastavení hodin“.

Auto Update

Toto nastavení definuje, jakým způsobem rádio aktualizuje informace o čase a datu.

1. Stiskem regulátoru „SELECT“ (12) můžete potvrdit volbu „Automatické aktualizace“.
2. Otáčením regulátoru „SELECT“ (12) můžete procházet níže uvedenými volbami. Hvězdička za příslušnou volbou značí aktuální nastavení.
 - Aktualizovat z „Jakýkoli“: Aktualizovat čas a datum z jakýchkoli dostupných signálů.
 - Aktualizovat z „DAB“: Aktualizovat čas a datum ze signálů DAB.
 - Aktualizovat z „FM“: Aktualizovat čas a datum ze signálů FM.
 - „Žádná aktualizace“: Neaktualizovat čas a datum.
3. Stisknutím regulátoru „SELECT“ (12) potvrďte vybranou možnost.

Set 12/24 hour

1. Stiskem regulátoru „SELECT“ (12) potvrďte volbu „Set 12/24 hour“.
2. Otáčením regulátoru „SELECT“ (12) cyklicky procházejte níže uvedenými možnostmi nastavení formátu času. Hvězdička za příslušnou volbou značí aktuální nastavení.
 - 12: Zobrazit čas ve 12hodinovém formátu.
 - 24: Zobrazit čas ve 24hodinovém formátu.
3. Stisknutím regulátoru „SELECT“ (12) potvrďte vybranou možnost.

Set date format

1. Stiskem regulátoru „SELECT“ (12) potvrďte volbu „Set date format“.
2. Otáčením regulátoru „SELECT“ (12) můžete cyklicky procházet níže uvedenými volbami formátu data. Hvězdička za příslušnou volbou značí aktuální nastavení.
 - dd-mm-rrrr
 - mm-dd-rrrr
3. Stisknutím regulátoru „SELECT“ (12) potvrďte vybranou možnost.

Podsvícení

1. Stiskem regulátoru „SELECT“ (12) můžete potvrdit volbu „Backlight“.



2. Otáčením regulátoru „SELECT“ (12) můžete procházet níže uvedenými volbami. Hvězdička za příslušnou volbou značí aktuální nastavení.
 - Doba konce platnosti
 - O úrovni
 - Úroveň ztlumení

Níže naleznete podrobnosti k jednotlivým volbám.

Doba konce platnosti

Toto nastavení definuje dobu podsvícení do jeho ztlumení.

1. Stiskem regulátoru „SELECT“ (12) potvrdíte volbu „Timeout“.
2. Otáčením regulátoru „SELECT“ (12) můžete cyklicky procházet níže uvedená nastavení doby konce (v sekundách). Hvězdička za příslušnou volbou značí aktuální nastavení.
 - Zapnuto (podsvícení se neztlumí)
 - 10 sec
 - 20 sec
 - 30 sec
 - 45 sec
 - 60 sec
 - 90 sec
 - 120 sec
 - 180 sec
3. Stisknutím regulátoru „SELECT“ (12) potvrdíte vybranou možnost.

O úrovni

Toto nastavení definuje intenzitu jasu při zapnutém podsvícení.

1. Stiskem regulátoru „SELECT“ (12) potvrdíte volbu „On level“.
2. Otočením regulátoru „SELECT“ (12) můžete cyklicky procházet níže uvedené hodnoty jasu. Hvězdička za příslušnou volbou značí aktuální nastavení.
 - Low
 - Mid
 - High
3. Stisknutím regulátoru „SELECT“ (12) potvrdíte vybranou možnost.

Úroveň ztlumení

Toto nastavení definuje intenzitu jasu při ztlumeném podsvícení.

1. Stiskem regulátoru „SELECT“ (12) potvrdíte volbu „Dim level“.
2. Otočením regulátoru „SELECT“ (12) můžete cyklicky procházet níže uvedené hodnoty jasu. Hvězdička za příslušnou volbou značí aktuální nastavení.
 - Low
 - Mid
 - High
3. Stisknutím regulátoru „SELECT“ (12) potvrdíte vybranou možnost.

Neaktivní pohotovostní režim

Toto nastavení určuje časové období, které uplyne do automatického vypnutí rádia.

1. Stiskem regulátoru „SELECT“ (12) potvrdíte volbu „Inactive standby“.



2. Otáčením regulátoru „SELECT“ (12) můžete cyklicky procházet níže uvedenými časovými volbami. Hvězdička za příslušnou volbou značí aktuální nastavení.
 - Vypnuto
 - 2 hour
 - 4 hour
 - 5 hour
 - 6 hour
3. Stisknutím regulátoru „SELECT“ (12) potvrdíte vybranou možnost.

Jazyk

Toto nastavení určuje jazyk používaný v nabídkách.

1. Stiskem regulátoru „SELECT“ (12) potvrdíte volbu „Language“.

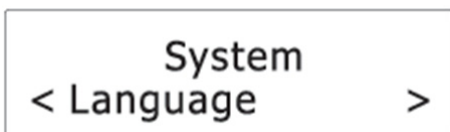

2. Otáčením regulátoru „SELECT“ (12) cyklicky procházejte níže uvedené jazykové volby. Hvězdička za příslušnou volbou značí aktuální nastavení.
 - Česky
 - Français (French)
 - Deutsch (German)
 - Italiano (Italian)
3. Stisknutím regulátoru „SELECT“ (12) potvrdíte vybranou možnost.

Resetování na výchozí nastavení

Toto nastavení maže všechna uživatelem definovaná nastavení a nahrazuje je původními nastaveními z továrny.

1. Stiskem regulátoru „SELECT“ (12) potvrdíte volbu „Factory Reset“.

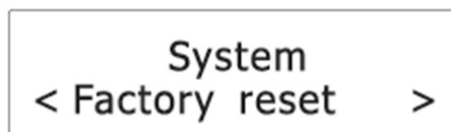

2. Otáčením regulátoru „SELECT“ (12) vyberte „Yes“ a poté stiskem regulátoru „SELECT“ (12) potvrdíte reset na tovární nastavení.

Poznámka: Všechny stanice a nastavení budou ztraceny.

Verze softwaru

Tato volba zobrazí aktuální verzi softwaru.



NABÍJENÍ EXTERNÍHO ZAŘÍZENÍ

Připojte externí zařízení (např. chytrý telefon, přehrávač mp3), které chcete nabít, kabelem USB (není součástí dodávky) k USB konektoru na zadní straně rádia. Rádio nemá přístup k obsahu na připojeném externím zařízení.

Péče a údržba

- Očistěte rádio měkkým vlhkým hadříkem a po očištění ponechte všechny jeho součásti zcela oschnout.
- Nepoužívejte žádné agresivní čisticí prostředky, kartáče s nylonovými štětinami, ostré nebo kovové čisticí nástroje, nože, tvrdé škrabky a podobně. Těmi byste mohli povrch rádia poškodit.
- Neponořujte rádio do vody a zabraňte vniknutí vody do rádia.

Skladování

- Před uskladněním odpojte napájecí adaptér a rádio očistěte.
- Rádio skladujte vždy na suchém a čistém místě.

SPECIFIKACE

Rozsah ladění:	Pásmo FM: 87,50 - 108,00 MHz Vysílání DAB: 174,928 - 239,200 MHz
Počet předvolených rozhlasových stanic:	10 (FM), 10 (DAB)
Napájecí adaptér pro střídavý proud:	Příkon: AC 100 - 240 V, 50/60 Hz Výstup: DC 5 V 1,5 A

DOVOZCE

Wörlein GmbH	Tel.: +49 9103 71 67 0
Gewerbestr. 12	Fax: +49 9103 71 67 12
D 90556 Cadolzburg	E-mail: service@woerlein.com
Německo	Web: www.woerlein.com

Technische Änderungen und Druckfehler vorbehalten

Autorská práva jsou ve vlastnictví společnosti Wörlein GmbH, 90556 Cadolzburg, www.woerlein.com

Vervielfältigung nur mit ausdrücklicher Genehmigung der Woerlein GmbH

