

 soundmaster®  
highline



**DEUTSCH**  
**ENGLISH**  
**FRANÇAIS**

**NEDERLANDS**  
**NORSK**  
**SVENSK**

**Hersteller**

Wörlein GmbH  
Gewerbestr. 12  
D 90556 Cadolzburg  
GERMANY

Tel.: +49 9103/71670  
Fax.: +49 9103/716712  
Email: [info@woerlein.com](mailto:info@woerlein.com)  
Web: [www.woerlein.com](http://www.woerlein.com)



## HINWEISE ZUM UMWELTSCHUTZ



Dieses Produkt darf am Ende seiner Lebensdauer nicht über den normalen Haushaltsabfall entsorgt werden, sondern muss an einem Sammelpunkt für das Recycling von elektrischen und elektronischen Geräten abgegeben werden. Das Symbol auf dem Produkt, in der Gebrauchsanleitung oder auf der Verpackung weist darauf hin.

Die Werkstoffe sind gemäß ihrer Kennzeichnung wiederverwertbar. Mit der Wiederverwendung, der stofflichen Verwertung oder anderen Formen der Verwertung von Altgeräten, leisten Sie einen wichtigen Beitrag zum Schutze unserer Umwelt.

Bitte fragen Sie bei Ihrer Gemeindeverwaltung nach der zuständigen Entsorgungsstelle.



**VORSICHT – UNSICHTBARE LASERSTRAHLUNG TRITT AUS, WENN DER DECKEL GEÖFFNET, UND DIE SICHERHEITVERRIEGLUNG NIEDERGEDRÜCKT WIRD. SETZEN SIE SICH NICHT DEM STRAHL AUS.**

	<b>WARNUNG</b> Gefahr elektrischer Schläge Gerät nicht öffnen!	
Zur Vermeidung von Stromschlägen darf dieses Gerät nicht geöffnet werden. Es enthält keine Bauteile, die vom Benutzer gewartet oder repariert werden können. Wartungs- und Reparaturarbeiten dürfen nur von Fachpersonal ausgeführt werden.		



Dieses Symbol zeigt an, dass im Inneren des Gerätes gefährliche Spannungen vorhanden sind, und einen Stromschlag verursachen können.



Dieses Symbol weist auf wichtige Bedienungs- und Wartungsanweisungen bezüglich des Geräts hin.

### Allgemeine Hinweise

- Es ist nicht gestattet, Umbauten an dem Gerät vorzunehmen.
- Verpackungsmaterial ist KEIN Spielzeug. Kinder dürfen nicht mit den Kunststoffbeuteln spielen. Es besteht Erstickungsgefahr.
- Dieses Gerät ist nicht dafür bestimmt, durch Personen (einschließlich Kinder) mit eingeschränkten physischen, sensorischen oder geistigen Fähigkeiten oder mangels Erfahrung und/oder mangels Wissen benutzt zu werden, es sei denn, sie werden durch eine für ihre Sicherheit zuständige Person beaufsichtigt oder erhalten Anweisungen, wie das Gerät zu benutzen ist.
- Kinder müssen beaufsichtigt werden, um sicherzustellen, dass sie nicht mit dem Gerät spielen.

### Umgebungsbedingungen

- Das Gerät ausnahmslos nur in trockenen Innenräumen betreiben.
- Wird das Gerät von einem kalten an einen warmen Ort gebracht, kann Kondensfeuchte im Gerät entstehen. Lassen Sie das Gerät einige Stunden im trockenen Innenraum ausgeschaltet.
- Das Gerät niemals mit Feuchtigkeit in Verbindung bringen.
- Schützen Sie das Gerät vor tropfenden oder spritzenden Flüssigkeiten, und stellen keine mit Flüssigkeit gefüllten Gefäße (z.B. Blumenvase) auf das Gerät oder in der Nähe des Geräts.
- Schützen Sie das Gerät vor Hitze. Halten Sie Abstand zu heißen Gegenständen wie z.B. Heizkörpern, Herdplatten etc. Stellen Sie das Gerät auf keinen Fall auf eine heiße Fläche.
- Stellen Sie das Gerät so auf, dass kein Hitzestau entstehen kann, also frei und gut belüftet. Decken Sie niemals die Belüftungsöffnungen zu.
- Offene Brandquellen wie z.B. brennende Kerzen, dürfen nicht auf das Gerät gestellt werden oder in der Nähe sein.
- Vermeiden Sie direkte Sonnenbestrahlung.

- Falls Sie das Gerät fest montieren: Montieren Sie das Gerät nicht über dem Herd oder dem Spülbecken. Schützen Sie das Gerät vor Hitze sowie Wasser- und Fettspritzern.
- Stellen Sie sicher, dass das Gerät sicher gegen herunterfallen montiert wurde.
- Falls Sie das Gerät nicht fest montieren: Stellen Sie das Küchenradio auf einen stabilen, ebenen und erschütterungsfreien Untergrund.
- Das Küchenradio wenn möglich weit entfernt von Computern oder Mikrowellengeräten platzieren, da es sonst zu eventuellen Empfangsstörungen im Radiobetrieb kommen kann.

### ***Stromversorgung***

- Schließen Sie das Gerät nur an eine vorschriftsgemäße installierte und geerdete Netzsteckdose an. Die Netzspannung muss mit den Angaben auf dem Typenschild des Geräts / Netzadapter übereinstimmen.
- Das Gerät darf nicht benutzt werden, wenn ...
  - ... das Gerät beschädigt ist,
  - ... das Netzkabel oder der Stecker beschädigt sind,
  - ... das Gerät heruntergefallen ist.
- Stellen Sie sicher, dass die Steckdose weiterhin gut zugänglich ist.
- Achten Sie darauf, dass das Netzkabel niemals nass oder feucht wird. Das Netzkabel darf nicht eingeklemmt oder anderweitig beschädigt werden.
- Halten Sie das Netzkabel von heißen Oberflächen und scharfen Kanten fern.
- Der Netzstecker muss immer leicht erreichbar sein, um das Gerät vom Stromnetz zu nehmen.
- Ziehen Sie den Netzstecker aus der Steckdose, ...
  - ... wenn eine Störung auftritt,
  - ... bevor Sie das Gerät reinigen und
  - ... bei Gewitter.
- Um den Netzstecker aus der Steckdose zu ziehen, immer am Stecker, nie am Kabel ziehen.
- Öffnen Sie niemals das Gehäuse des Gerätes. In diesem Falle ist die Sicherheit nicht gegeben und die Garantie erlischt. Reparaturen sind ausschließlich durch einen Service-Center/Kundencenter auszuführen. Bei geöffnetem Gehäuse besteht Lebensgefahr durch elektrischen Schlag.

### ***Reinigung und Pflege***

Das Gerät ausnahmslos mit einem trockenen Abstaubtuch reinigen. Verwenden Sie keine ätzenden, scheuernden Reinigungsmittel oder Tücher mit grobem Material. Diese könnten die Oberfläche des Gerätes beschädigen.

### ***Bei Störungen***

- Ziehen Sie bei Beschädigungen des Netzsteckers oder des Gerätes sofort den Netzstecker aus der Steckdose.
- Benutzen Sie das Gerät nicht, wenn es sichtbare Beschädigungen am Gehäuse, dem Netzkabel oder dem Netzstecker aufweist. Reparaturen am Gehäuse und am Netzteil oder Netzkabel dürfen ausschließlich vom Service-Center vorgenommen werden, um Gefährdung zu vermeiden.
- **ACHTUNG Gefahr !:** Sollten Flüssigkeiten oder etwaige Fremdkörper in das Gerät gelangen, sofort den Netzstecker ziehen. Vor einer erneuten Inbetriebnahme das Gerät vom Service-Center prüfen lassen.
- Stecken Sie keine Gegenstände in das Gerät, es könnten stromführende Zeile berührt werden.

## **Batterie**

- Verwenden Sie nur Batterien, die frei von Quecksilber und Cadmium sind.
- Verbrauchte Batterien sind Sonderabfall und gehören nicht in den Hausmüll. Geben Sie diese Ihrem Händler zurück oder entsorgen Sie dies an geeigneten Sammelstellen Ihrer Stadt oder Gemeinde.
- Batterien dürfen nicht in die Hände von Kinder gelangen. Kinder können Batterien verschlucken. Wurde eine Batterie verschluckt, muss sofort ärztliche Hilfe in Anspruch genommen werden.
- Wenn Batteriesäure ausgelaufen ist, vermeiden Sie den Kontakt mit der Haut, Augen und Schleimhäuten. Spülen Sie bei Kontakt mit der Säure die betroffenen Stellen sofort mit reichlich klarem Wasser und suchen Sie umgehen einen Arzt auf.
- Überprüfen Sie regelmäßig die Batterien, um ein Auslaufen der Batterie zu vermeiden.
- Batterien dürfen keiner Hitze (z.B. Sonnenbestrahlung), Feuer ausgesetzt werden.
- **ACHTUNG:** Explosionsgefahr bei falscher Batteriehandhabung. Nur durch denselben oder baugleichen Batterietyp ersetzen.



**Verbrauchte Batterien sind Sonderabfall und gehören NICHT in den Hausmüll!** Als Verbraucher sind Sie gesetzlich verpflichtet, **alle Batterien und Akkus**, egal ob sie Schadstoffe \*) enthalten oder nicht, zur umweltschonenden Entsorgung zurückzugeben.

**Sie können alle Batterien und Akkus bei den öffentlichen Sammelstellen in Ihrer Gemeinde oder dort unentgeltlich abgeben, wo Batterien und Akkus der betreffenden Art verkauft werden.**

**Batterien und Akkus bitte nur in entlademem Zustand abgeben.**

\*) gekennzeichnet mit Cd = Cadmium; Hg = Quecksilber; Pb = Blei

## Allgemeine Beschreibung

- Digitaler DAB-/UKW-Tuner (20 DAB- + 20 UKW-Sender manuell speicherbar)
- AMS-Funktion (Automatisches Speichersystem) (30 DAB- + 30 UKW-Sender voreingestellt)
- RDS-Funktion für die Anzeige des Radiosenders & automatische Zeit-Updates
- Mit Wiedergabefunktion über CD|MP3|WMA und USB (max. 32GB)
- Display mit Uhr und Datumsanzeige
- 12|24-Stunden-Display
- Integrierter Kalender mit automatischer Schaltjahrerkennung von 2000-2099
- Zwei Alarme für unabhängige Einstellung der 4 Modi (Täglich, Wochentags, Wochenende und Einzeleinstellung)
- Alarm per CD, DAB, UKW oder Summton
- Mit automatischer und manueller Suche, auf- und abwärts
- Elektronische Lautstärkensteuerung (32 Stufen)
- Hintergrundbeleuchtung mit Dimmer
- Automatisches Umschalten in den Standby-Modus nach 15 Minuten, wenn keine Quellen wiedergegeben werden.
- 5 voreingestellte Equalizer (Ohne Effekt, Rock, Klassik, Jazz, Pop)
- Frequenzbereich des Radios:
  - UKW: 87,5 ~ 108,0 MHz , 50 kHz | Schritt
  - DAB-Band III 174,928-239,2 MHz
- CD-Wiedergabe inkl. der unten aufgeführten Funktionen:
- CD-Disk & MP3-Disk & WMA-Disk
  - CD-Disk
    - Titelprogrammierung: (Max. 32 Tracks)
  - MP3- | WMA-Disk
    - Titelprogrammierung: (Max. 99 Tracks)
- 8cm&12cm CD-R, CD-RW, auch nicht abgeschlossen, Multi-Session, Mix-Modus (nur CDDA)
- Wiedergabe, Pause, Schnellvorlauf und Schnelrücklauf
- Eins wiederholen / Alles wiederholen / Ordner wiederholen / Zufallswiedergabe
- USB-Modus
  - Titelprogrammierung: (Max. 99 Tracks)
- AUX Funktion

Weiterhin sind zwei Magnetstreifen mit doppelseitigem Klebeband im Lieferumfang enthalten. Sie haben hiermit die Möglichkeit den einen Magnetstreifen an die Fernbedienung zu fixieren und den zweiten Magnetstreifen an eine von Ihnen beliebige Stelle in Ihrer Küche, um die Fernbedienung zu verstauen und um die Gefahr des Verlegens Ihrer Fernbedienung zu reduzieren.

## Übersichtszeichnung

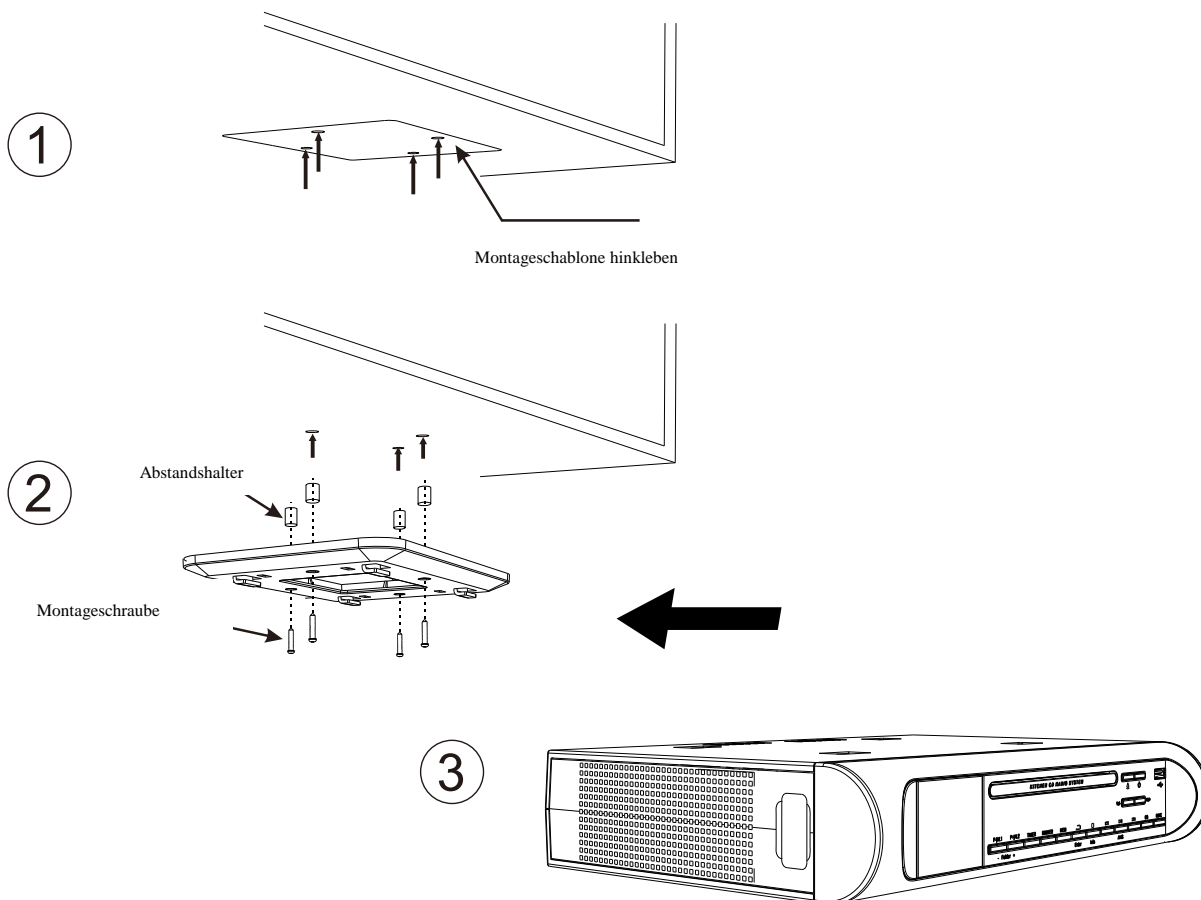

Führen Sie für die Installation des Gerätes folgende 3 Schritte durch:

- 1) Befestigen Sie die Montage-/Bohrschablone mit Klebeband unter dem Schrank, damit das Gerät dort befestigt wird, wo Sie es haben wollen und bohren Sie vier Löcher wie an der Montageschablone angezeichnet.
- 2) Befestigen Sie die Schraube gemäß der Zeichnung mit den mitgelieferten Abstandhaltern + Montagegerahmen+ langer Schraube oder Montagegerahmen + kurzer Schraube.
- 3) Klemmen Sie das Gerät am Montagegerahmen fest.

**Warnung:** Um Schäden zu vermeiden, stellen Sie bitte kein Heiz- oder Kochgerät unter das Gerät und installieren Sie es so weit wie möglich von Rauschquellen wie Kühlschrank, Mikrowelle, etc. entfernt.

### Haftungsausschluss für Montage

Wir weisen ausdrücklich darauf hin, dass die beiliegenden Schrauben nicht für alle auf dem Markt befindlichen Unterbauschrankmaterialien/-stärken geeignet sind und schließen somit jegliche Haftungsansprüche uns gegenüber bei Beschädigung des Unterbauschrankes aus. Sollten Sie andere Schrauben für die Montage benötigen, sind diese im einschlägigen Fachhandel erhältlich.

## Liste der Tasten

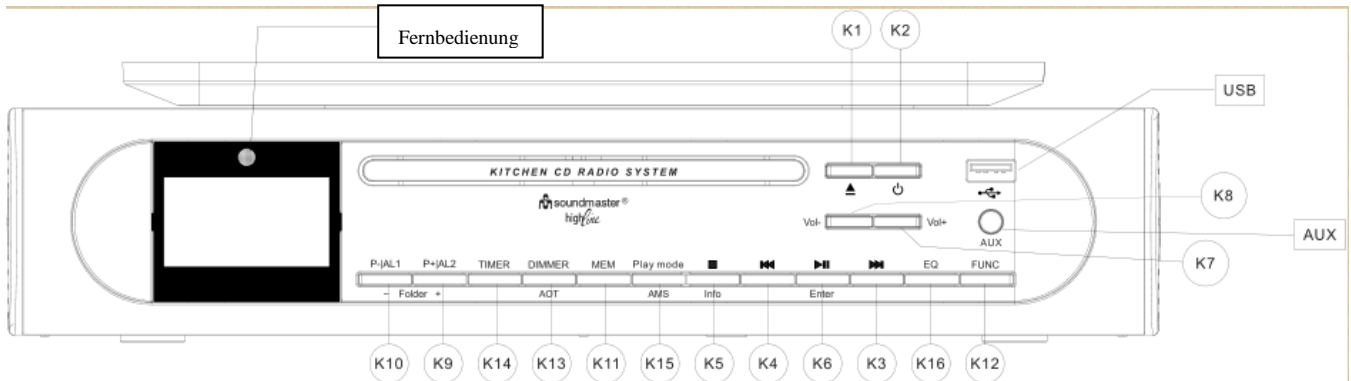

- K-1. Öffnen:                   Öffnet oder schließt die CD-Lade
- K-2. Ein / Aus:                   Gerät Ein | Aus
- K-3. :                               Radiosender aufwärts suchen bzw. CD-Wiedergabe vorspulen
- K-4. :                               Radiosender abwärts suchen und CD-Wiedergabe zurückspulen
- K-5. Stop.| Info                               Einstellung des Modus bzw. Stopp der CD-/USB-Wiedergabe, drücken, um Senderinformationen anzuzeigen
- K-6. Enter| Pause |Play:   Eingabe und Bestätigung, Wiedergabe & Pause der CD-/USB-Wiedergabe
- K-7. VOL+:                               Lautstärke erhöhen
- K-8. VOL-:                               Lautstärke verringern
- K-9. Preset | Folder+/AL1:               Presets aufwärts abrufen / Alarm im Standby-Modus prüfen
- K-10. Preset | Folder+/AL2:              Presets abwärts abrufen / Alarm im Standby-Modus prüfen
- K-11. MEM:                               Senderspeicher / Anzeigen der voreingestellten Sender (Presets)
- K-12. Funktion:                           DAB-, FM-, CD-, USB, AUX-Auswahl
- K-13. Dimmer/AOT:                       Einstellung der Hintergrundbeleuchtung / Abschaltautomatik
- K-14. Timer:                               Timer-Funktion einstellen
- K-15. AMS / Playmode:                 AMS (Automatisches Speichersystem für Radiosender)
- K-16. EQ:                                Equalizer (Ohne Effekt | Rock | Klassik | Jazz | Pop)

## Erste Schritte

### Inbetriebnahme

- Wenn das Gerät zum ersten Mal eingeschaltet wird, beginnt die automatische Update-Funktion und der Text "Update, Please Wait" wird auf dem Display angezeigt. Je nach Signalstärke und Umgebung des Gerätes kann dies einige Minuten dauern. Wenn das Signal empfangen wurde, sollte die korrekte Zeit auf dem Display angezeigt werden. Zum Beenden können Sie während dieses Zeitraums auf eine beliebige Taste drücken.
- Wenn die automatische Systemeinstellung vom Benutzer abgebrochen wurde oder das Update nicht erfolgreich war, werden Datum und Uhrzeit standardmäßig auf 01.01.2014, 0:00 eingestellt.
- Alle Alarmer sind standardmäßig auf 0:00 eingestellt.
- Das Gerät wird in den Automatikmodus geschaltet.
- Die Hintergrundbeleuchtung ist standardmäßig so eingestellt, dass sie von 23:00 bis 05:59 Uhr gedimmt ist.

### Einstellung des Gerätes

Drücken Sie im Automatikmodus einmal auf <INFO>, um in den Einstellmodus zu gelangen. Das LCD-Display zeigt dann folgendes an:



Verwenden Sie **▶▶** oder **◀◀**, um nacheinander folgende Modi zu durchlaufen:

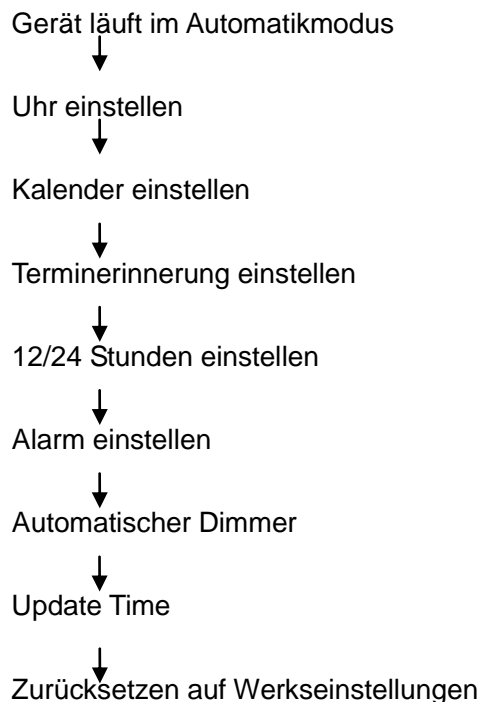



## Uhr einstellen

- Drücken Sie auf **▶▶** oder **◀◀**, um im Einstellungsmenü 'Uhrzeit einstellen' auszuwählen
- Drücken Sie auf **<enter>**, um zur Uhrzeiteinstellung zu gelangen; das Display zeigt folgendes an:

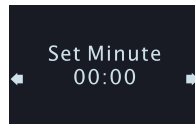

- Drücken Sie auf **▶▶** oder **◀◀**, um den Minutenwert einzustellen.
- Drücken Sie auf **<enter>**, um die Minuteneinstellung zu bestätigen und zum Stundenmodus zu gelangen; das Display zeigt folgendes an:

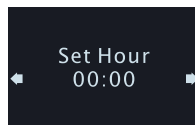

- Drücken Sie auf **▶▶** oder **◀◀**, um den Stundenwert einzustellen.
- Drücken Sie auf **<Enter>**, um den Stundenwert zu bestätigen und zum Einstellungsmenü zurückzukehren.

## Kalender einstellen

- Drücken Sie auf **▶▶** oder **◀◀**, um im Einstellungsmenü 'Kalender einstellen' auszuwählen
- Drücken Sie auf **<Enter>**, um den Kalender einzustellen.

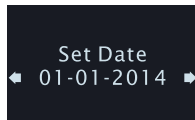

- Drücken Sie auf **▶▶** oder **◀◀**, um den Tag einzustellen.
- Drücken Sie auf **<Enter>**, um den Tag zu bestätigen und zur Monatsauswahl zu gelangen; das Display zeigt folgendes an:

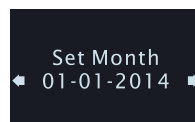

- Drücken Sie auf **▶▶** oder **◀◀**, um den Monat auszuwählen.
- Drücken Sie auf **<enter>**, um ihn zu bestätigen und zur Jahreseinstellung zu gelangen; das Display zeigt folgendes an:

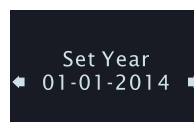

- Drücken Sie auf **▶▶** oder **◀◀**, um das Jahr auszuwählen. Drücken Sie dann auf

<Enter>, um zu bestätigen und zum Einstellungs Menü zurückzukehren.

### Terminerinnerung einstellen

- Drücken Sie auf ►► oder ◀◀, um eine Terminerinnerung einzustellen, wenn sich das Gerät im Einstellungsmodus befindet.
- Drücken Sie auf <Enter>, um zum Timer für die Terminerinnerung zu gelangen.
- Es stehen 10 Timer für Terminerinnerungen zur Auswahl.



- Drücken Sie auf ►► oder ◀◀, um die Nummer des Timers auszuwählen.
- Drücken Sie auf <Enter>, um den ausgewählten Timer zu bestätigen und ihn einzustellen



- Drücken Sie auf ►► oder ◀◀, um den Tag einzustellen.
- Drücken Sie auf <Enter>, um den Tag zu bestätigen und zum Modus Monateinstellung zu gelangen.



- Drücken Sie auf ►► oder ◀◀, um den Monat einzustellen.
- Drücken Sie auf <Enter>, um den Monat zu bestätigen und zum Modus Jahreseinstellung zu gelangen.

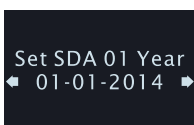

- Drücken Sie auf ►► oder ◀◀, um das Jahr einzustellen.
- Drücken Sie auf <Enter>, um das Jahr zu bestätigen und zum Einstellungs Menü zurückzukehren.

## 12 oder 24 als Uhrzeitformat auswählen

- Drücken Sie auf ►► oder ◀◀, um im Einstellungs Menü das 12- oder 24-Stundenformat auszuwählen; das Display zeigt folgendes an:

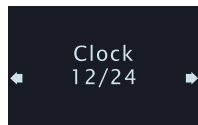

- Drücken Sie auf <Enter> um zur Einstellung des Uhrzeitformates zu gelangen.
- Drücken Sie auf ►► oder ◀◀, um das 12- oder 24-Stundenformat auszuwählen.
- Drücken Sie auf <Enter>, um die Auswahl zu bestätigen und zum Einstellungs Menü zurückzukehren.

## Den Alarm einstellen

- Drücken Sie auf ►► oder ◀◀, um 'Alarm einstellen' auszuwählen, während Sie sich im Einstellungs Menü befinden; das Display zeigt folgendes an:

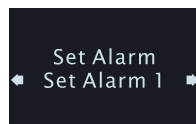

- Drücken Sie auf <Enter>, um mit der Alarmeinrichtung zu beginnen:
- Drücken Sie auf ►► oder ◀◀, um die Anzahl der Alarme auszuwählen.
- Drücken Sie auf <Enter>, um die ausgewählte Zahl zu bestätigen und zur Auswahl der Alarmminuten zu gelangen; das Display zeigt folgendes an:

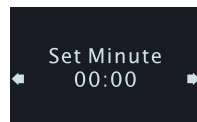

- Drücken Sie auf ►► oder ◀◀, um den Minutenwert für den Alarm einzustellen.
- Drücken Sie auf <Enter>, um die Minuten zu bestätigen und zur Auswahl der Alarmstunden zu gelangen; das Display zeigt folgendes an:

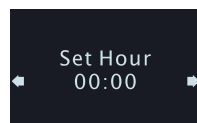

- Drücken Sie auf ►► oder ◀◀, um den Stundenwert für den Alarm einzustellen.
- Drücken Sie auf <Enter>, um den ausgewählten Stundenwert zu bestätigen und die Art des Alarms auszuwählen:



- Es gibt fünf Wahlmöglichkeiten, wie Tabelle 1 zeigt.

Wahlmöglichkeit	Bedeutung	Alarmdauer
Deaktiviert	Der Alarm ist deaktiviert (Standard)	0
DAB	DAB-Klang ist für den Alarm aktiviert	60 Minuten
UKW	UKW-Klang ist für den Alarm aktiviert	60 Minuten
Summer	Summton ist für den Alarm aktiviert	10 Minuten
CD	CD-Klang ist für den Alarm aktiviert	60 Minuten

Tabelle (1)

- Drücken Sie auf ►► oder ◀◀, um die Art des Alarms auszuwählen; wenn Sie CD auswählen, müssen Sie eine CD in das Gerät einlegen, andernfalls schaltet der Alarm auf Summer.
- Drücken Sie auf <Enter>, um zu bestätigen und zur Tagesauswahl zu gelangen; das Display zeigt folgendes an:

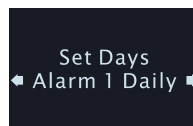

- Es gibt zehn Wahlmöglichkeiten, wie Tabelle 2 zeigt.

Wahlmöglichkeit	Bedeutung
Täglich	Der Alarm geht jeden Tag
Wochentags	Der Alarm geht an Wochentagen
Wochenende	Der Alarm geht am Wochenende
So, Mo, ... Sa	Der Alarm geht an einem Wochentag

Tabelle 2

- Drücken Sie auf ►► oder ◀◀, um auszuwählen, wann der Alarm aktiv sein soll.
- Drücken Sie auf <Enter>, um die Auswahl zu bestätigen und zum Einstellungs Menü zurückzukehren.

### Automatischen Dimmer einstellen

- Drücken Sie auf ►► oder ◀◀, um 'Automatischer Dimmer' auszuwählen, wenn Sie sich im Einstellungs Menü befinden.
- Drücken Sie auf <Enter>, um zur Einstellung des automatischen Dimmers zu gelangen; das LCD-Display zeigt folgendes an:

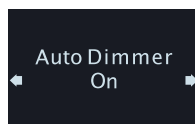

- Drücken Sie auf ►► oder ◀◀, um EIN oder AUS zu wählen. Die Standardeinstellung ist Ein.
- Drücken Sie auf <Enter>, um die Auswahl zu bestätigen und zum Einstellungs Menü zurückzukehren.
- Wenn Sie Ein wählen, wird die Hintergrundbeleuchtung standardmäßig von 23:00 bis 05:59 Uhr gedimmt.
- Wenn Sie Aus wählen, wird die Hintergrundbeleuchtung nicht automatisch gedimmt.

### Update Time Ein / Aus

- Drücken Sie die <◀◀> oder <►►> -Taste im MENU-Modus und Wählen Sie ' Update Time '
- Drücken Sie die <Enter> Taste um in den Einstellungsmodus zu gelangen.
- Drücken Sie die <◀◀> oder <►►> Taste, und wählen Sie Zwischen "Update Time" **ON** oder **OFF**.

### Zurücksetzen auf Werkseinstellungen (Bitte nur mit Sorgfalt einsetzen)

Drücken Sie auf ►► oder ◀◀, um "Zurücksetzen auf Werkseinstellungen" auszuwählen, wenn Sie sich im Einstellungs Menü befinden.



- Überlegen Sie, ob Sie wirklich alle Einstellungen löschen und das Gerät auf seine Werkseinstellungen zurücksetzen möchten. Drücken Sie dann auf <Enter>, um dies zu tun.

## Das Gerät verwenden

Wenn die automatische oder manuelle Einstellung beendet ist, ist das Gerät betriebsbereit.

### Kurzzeitmesser (Timer) verwenden

- Drücken Sie einmal auf <Timer>, um in den Timer-Modus zu gelangen; das Display zeigt folgendes an:



- Drücken Sie ►► oder ◀◀ um einen der fünf Werte auszuwählen (00:10 oder 00:15 oder 00:30 oder 00:40 oder 1:00); drücken Sie auf <Timer>, um mit dem Zählen zu beginnen.
- Drücken Sie auf <preset +> oder <preset ->, um einen der zehn Werte auszuwählen (00:10 / 00:15 / 00:30 / 00:40 / 1:00/01:10/01:20/01:30/01:40/02:00); drücken Sie auf <Enter>, um die Einstellung zu speichern. Drücken Sie auf <Timer>, um mit dem Zählen zu beginnen.
- Falls Sie eine beliebige Zeit einstellen möchten, drücken Sie einmal auf <timer> und dann auf <Info>, um die Minuten durch ►► und ◀◀ einzustellen; drücken Sie dann auf <Enter>, um die Stunden durch ►► und ◀◀ einzustellen; drücken Sie dann auf <Enter>, um die Einstellung zu bestätigen und drücken Sie auf <Timer>, um mit dem Zählen zu beginnen.
- Wenn der Timer läuft, können Sie ihn anhalten, indem Sie auf <Timer> drücken und ihn wieder starten, indem Sie erneut auf <Timer> drücken.
- Drücken Sie 2 Sekunden lang auf <Timer>, um ihn zu beenden während er läuft.
- Ein Piepston ist als Alarm ausgewählt,
  - a. Der Piepston ist aus dem Lautsprecher zu hören
  - b. Der Alarm dauert 10 Minuten
- Drücken Sie auf eine beliebige Taste, um den aktiven Alarm zu beenden.

### DAB-Radio hören

- Drücken Sie einmal auf **Power** , um das Radio einzuschalten.
- Drücken Sie auf <FUNC>, um den Gerätemodus auf DAB zu stellen



- Elektronische Lautstärkensteuerung
  - a. Drücken Sie einmal auf <VOL+ >, um die Lautstärke um eine Stufe zu erhöhen. Gedrückt halten für kontinuierliche Erhöhung der Lautstärke.
  - b. Drücken Sie einmal auf <VOL- >, um die Lautstärke um eine Stufe zu verringern. Gedrückt halten für kontinuierliche Verringerung der Lautstärke.



- So hören Sie einen DAB-Sender
  - a. Wenn das Gerät zum ersten Mal DAB verwendet, beginnt ein automatischer Sucherlauf der Sender, dies wird im Display folgendermaßen dargestellt.

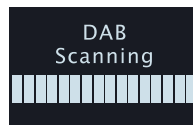

- b. Wenn dies beendet ist, können Sie einen DAB-Sender auswählen
  - c. Drücken Sie einmal auf **▶▶** oder **◀◀**, um die Liste der DAB-Sender auszuwählen.
  - d. Drücken Sie einmal auf <Enter>, um zu bestätigen und den Sender einzustellen.
- Festsender speichern
    - a) Drücken Sie auf <P+|AL2>, um den Modus für den Festsender-Speicherort

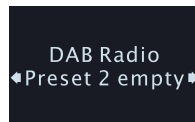

auszuwählen.

- b) Drücken Sie <P-|AL1> oder <P+|AL2>, um den Speicherort zu wählen.
  - c) Halten Sie <Enter > gedrückt, um den Sender am aktuellen Speicherort zu speichern.
  - d) Eine andere Möglichkeit DAB Sender zu suchen / scannen wäre :  
 Im DAB Modus, drücken und halten Sie die Taste <Info> bis im Display „Station scan“ erscheint. Mit der <Enter> Taste wählen Sie „Manual tune“, nun können Sie mit der **◀◀** oder **▶▶** Taste einen manuellen Suchlauf starten.
- Die Festsender abrufen
    - a. Drücken Sie auf <P+|AL2>, um die Festsenderliste aufzurufen
    - b. Drücken Sie auf <P-|AL1> oder <P+|AL2>, um die Festsender anzuzeigen.
    - c. Drücken Sie kurz auf <Enter>, um die Auswahl zu bestätigen und den abgespeicherten Sender aufzurufen.

- Local Scan/ Full Scan / Manual Scan
  - Eine andere Möglichkeit DAB Sender zu suchen / scannen wäre:  
Im DAB Modus, drücken und halten Sie die Taste <Info> bis im Display „station scan“ erscheint
  - Local Scan  
Mit den Tasten ►► Local Scan auswählen und mit <Enter> aufrufen.  
Der lokale Suchlauf startet.
  - Full Scan (Vollsuchlauf)  
Mit den Tasten ►► “Full Scan” auswählen und mit <Enter> aufrufen.  
Der Vollsuchlauf startet.
  - Manual Scan  
Mit den Tasten ►► “Manual Scan” auswählen und mit <Enter> aufrufen.  
Mit der Titelsprungtaste ►► die gewünschte Frequenz anwählen und mit <Enter> aufrufen.
  
- Senderinformationen ansehen
  - a. Drücken Sie auf <info>, um die Informationen des Senders anzusehen.
  - b. Es gibt sieben Wahlmöglichkeiten, und zwar:
    1. Senderfrequenz und Blocknummer
    2. Datenrate
    3. RSSI des Senders
    4. Fehlerrate des Signals
    5. DLS-Display (Lauftext)
    6. Programmtyp
    7. Name des Senders

## UKW-Radio hören

Drücken Sie auf Power , um das Gerät einzuschalten; drücken Sie auf <Func>, um den Modus auf UKW zu stellen; das Display zeigt folgendes an:

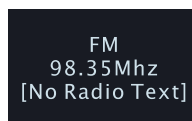

- Einen Sender suchen
  1. Drücken Sie bei eingeschaltetem Radio einmal auf ►►, um die Empfangsfrequenz um einen Schritt nach oben zu ändern.
  2. Drücken Sie einmal auf <◄◄, um die Empfangsfrequenz um einen Schritt nach unten zu ändern.
  3. Halten ►► gedrückt, um automatisch den nächsten Radiosender auf dem Frequenzband in Aufwärtsrichtung zu suchen.
  4. Halten Sie ◄◄ gedrückt, um automatisch den nächsten Radiosender auf dem Frequenzband in Abwärtsrichtung zu suchen.



- So speichern Sie einen Sender als Festsender
  1. Drücken Sie einmal auf < **P+|AL2**>, um den Modus für den Festsenderspeicherort auszuwählen.
  2. Drücken Sie auf < **P-|AL1**> oder < **P+|AL2**>, um den Speicherort zu ändern.
  3. Halten Sie < **Enter** > gedrückt, um den Sender am aktuellen Ort zu speichern.
  
- Den gespeicherten Festsender abrufen
  1. Drücken Sie einmal auf < **P+|AL2**>, um den Festsenderspeicherort auszuwählen.
  2. Drücken Sie auf < **P-|AL1**> oder < **P+|AL2**>, um den Speicherort zu ändern.
  3. Drücken Sie auf < **Enter**>, um die Auswahl zu bestätigen und die Frequenz abzurufen.
  
- Einen Sender per AMS (Automatische Speichereinstellung) einstellen
  1. Halten Sie <AMS> 2 Sekunden lang gedrückt, um den AMS-Modus zu aktivieren.
  2. In diesem Modus beginnt das Radio sofort, die Radiosender automatisch zu scannen und die gefundenen Sender in einer separaten Senderliste zu speichern, bis der gesamte Frequenzbereich durchsucht oder alle Speicherorte voll sind. Dann hört der Scan automatisch auf.
  
- So können Sie die gespeicherten Sender in der Senderliste durchsehen:
  1. Halten Sie <MEM> gedrückt, um zur Senderliste der durch AMS gespeicherten Sender zu gelangen.
  2. Drücken Sie auf **▶▶** oder **◀◀**, um einen Sender auszuwählen.
  3. Drücken Sie auf < **Enter**>, um die Auswahl zu bestätigen und die neue Frequenz einzustellen.
  
- Aktivieren oder deaktivieren der Stereofunktion
 



*Bei einem schwachen Sender mit Hintergrundgeräuschen kann die Klangqualität durch die Stereofunktion verbessert werden.*

  1. Drücken Sie 2 Sekunden lang auf <INFO> um zum Modus 'UKW-Einstellung' zu gelangen.
  2. Drücken Sie auf **▶▶** oder **◀◀**, um 'Audioeinstellung' auszuwählen.
  3. Drücken Sie auf < **Enter**>, um die Auswahl zu bestätigen und zum Modus 'Audioeinstellung' zu gelangen.
  4. Drücken Sie auf **▶▶** oder **◀◀**, um die Einstellung auszuwählen.
  5. Drücken Sie auf < **Enter**>, um zu bestätigen und zum Modus 'UKW-Einstellungsmenü' zurückzukehren.

### Senderinformationen ansehen







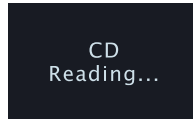



1. Drücken Sie auf < **info**>, um die Informationen des Senders anzusehen.
2. Es gibt drei Wahlmöglichkeiten, und zwar:
  - ✓ Text des Senders
  - ✓ Programmtyp des Senders
  - ✓ RSSI des Senders

## Musik von CD hören

Drücken Sie auf Power , um das Gerät einzuschalten; drücken Sie auf <Func>, um den Modus auf CD zu stellen oder drücken Sie auf die Taste , um die CD-Lade zu öffnen. Das Display zeigt folgendes an:









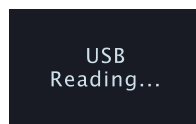

## Eine CD|MP3-CD abspielen

1. Drücken Sie auf , um die CD-Lade zu öffnen und CD einzulegen; drücken Sie erneut auf , um die Tür der CD-Lade zu schließen. In diesem Moment erfasst das Gerät die Daten auf der CD und je nach Qualität der CD liest es 5-10 Sekunden lang.
2. Sobald die CD eingelesen und die Kompatibilität des Formats bestätigt wurde, beginnt das Gerät, die CD von Anfang an wiederzugeben, wenn keine Taste gedrückt wird.
3. Wenn Sie bei der Wiedergabe eine kurze Pause einlegen möchten, drücken Sie einmal auf Play|Pause ; durch erneutes Drücken wird die Wiedergabe fortgesetzt.
4. Drücken Sie auf "Play mode", um den Wiedergabemodus auszuwählen: "rep one", "rep all" oder "random"
5. Halten Sie  oder  gedrückt, um schnell vorzuspulen; durch einmaliges Drücken gelangen Sie zum nächsten Track.
6. Halten Sie  oder  gedrückt, um schnell zurückzuspulen; durch einmaliges Drücken gelangen Sie zum vorherigen Track.
7. Drücken Sie im Ordner auf  oder , um den Ordner für die erste Stelle der Programmliste auszuwählen.
8. Wiedergabe von vorher programmierter Musik (Pre-Program-Wiedergabe)
  - a. Drücken Sie einmal auf <MEM>, um aus dem Stopp-Modus in den Programmiermodus zu gelangen.
  - b. Drücken Sie auf  oder , um einen Track für die erste Stelle der Programmliste auszuwählen.
  - c. Drücken Sie erneut auf <MEM>, um den Track für die nächste Stelle auszusuchen. Bis zu 64.
  - d. Drücken Sie auf <play>, um die Einstellungen zu bestätigen und die CD abzuspielen.
  - e. Drücken Sie zweimal auf <stop>, um die Wiedergabe des Programms abubrechen.

## Musik von USB-Stick hören (max. 32GB)

Drücken Sie auf Power , um das Gerät einzuschalten; drücken Sie auf <Func>, um den Modus auf USB zu stellen; das Display zeigt folgendes an:



- a. Stecken Sie den USB-Stick in die USB-Buchse. Das Gerät liest.
  1. Das Gerät durchsucht den gesamten Stick; dann beginnt das Gerät mit der Wiedergabe von Anfang an, wenn keine Taste gedrückt wird.
  2. Drücken Sie auf Play|Pause , um die Wiedergabe starten oder zu pausieren.
  3. Drücken Sie auf "Play mode", um den Wiedergabemodus auszuwählen: "rep all", "rep fol" oder "random"
  4. Halten Sie  gedrückt, um schnell vorzuspulen; durch einmaliges Drücken gelangen Sie zum nächsten Track.
  5. Halten Sie  gedrückt, um schnell zurückzuspulen; durch einmaliges Drücken gelangen Sie zum vorherigen Track.
- b. Programmwiedergabe
  1. Drücken Sie einmal auf <MEM>, um aus dem Stopp-Modus in den Programmiermodus zu gelangen.
  2. Drücken Sie auf  oder , um einen Track für die erste Stelle der Programmliste auszuwählen.
  3. Drücken Sie auf Ordner  oder , um einen Ordner für die erste Stelle der Programmliste auszuwählen.
  4. Drücken Sie erneut auf <MEM>, um den Track für die nächste Stelle auszusuchen. Bis zu 64.
  5. Drücken Sie auf <->, um die Einstellungen zu bestätigen und die CD abzuspielen.
  6. Drücken Sie zweimal auf <stop>, um die Wiedergabe des Programms abubrechen.

### Elektronische Lautstärkensteuerung

1. Drücken Sie einmal auf <VOL+ >, um die Lautstärke um eine Stufe zu erhöhen. Gedrückt halten für kontinuierliche Erhöhung der Lautstärke.
2. Drücken Sie einmal auf <VOL- >, um die Lautstärke um eine Stufe zu verringern. Gedrückt halten für kontinuierliche Verringerung der Lautstärke.
3. Stellen Sie die Lautstärke auf ein angenehmes Niveau ein, es sollte nicht zu laut sein.

### Aux Modus

- Verbinden Sie ihr externes Abspielgerät mit dem Gerät über ein 3,5mm Stereo Klinkenkabel. Drücken Sie die **FUNC**-Taste und wählen Sie den **AUX**-Modus

## Die Verwendung von AOT (Abschaltautomatik)

Mit dieser Funktion kann ein Timer eingestellt werden, der das Gerät automatisch abschaltet

1. Drücken Sie einmal auf <AOT>, um die AOT-Funktion zu aktivieren. Wenn das Gerät im Standby bleibt, wird das Gerät eingeschaltet; das Display zeigt folgendes an:

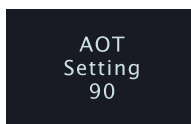

2. Jeder Tastendruck ändert die Zeit um 5 Minuten; der Timer geht von 90 bis AUS.
3. Drücken Sie andere Tasten, um die gewünschte Funktion auszuführen, während der AOT-Timer im Hintergrund läuft.
4. Wenn 15 Sekunde lang keine Taste gedrückt wurde, verlässt das System den Display-Modus des AOT-Timers, der Timer läuft jedoch im Hintergrund.
5. Wenn <AOT> gedrückt wird, zeigt das Display den aktuellen AOT-Wert an.
6. Um den AOT zu löschen, drücken Sie bitte mehrmals auf <AOT>, bis er sich abschaltet.







## LED-Hintergrunddimmer

1. Drücken Sie in einem beliebigen Modus 2 Sekunden lang auf <Dimmer>, um 'Dimmer high' oder 'Dimmer low' auszuwählen; das Display zeigt folgendes an:



2. Bei 'Dimmer high' ist die Hintergrundbeleuchtung hell, bei 'Dimmer low', ist die Beleuchtung dunkler

**Fernbedienung:**

Tastenzeichen	Funktion
	Gerät Einschalten   Ausschalten
EQ	Equalizer (Ohne Effekt   Rock   Klassik   Jazz   Pop)
VOL-	Lautstärke verringern
VOL+	Lautstärke erhöhen
Play mode	Wiedergabemodus auswählen: rep one / rep all / oder "random" für CD/USB
	Radiosender abwärts suchen und CD-/USB-Wiedergabe zurückspulen
 /Enter	Wiedergabe & Pause von CD/USB in diesem Modus; Funktionseinstellung, Bestätigung und Eingabe
	Radiosender aufwärts suchen bzw. CD-/USB-Wiedergabe vorspulen, F
Func	DAB-, FM-, CD-, USB, AUX-Auswahl
P-/Fol-	Festsender abwärts abrufen
 /Info	Moduseinstellung und Stopp der CD-/USB-Wiedergabe; drücken, um Senderinformationen anzuzeigen
P+/Fol+	Festsender aufwärts abrufen
	Öffnet oder schließt die CD-Lade
DIM/AOT	Einstellung der Hintergrundbeleuchtung / Abschaltautomatik
MEM	Senderspeicher / Anzeigen der voreingestellten Sender (Presets)
AMS	AMS (Automatisches Speichersystem für Radiosender)
AL1	Alarm 1 ansehen
AL2	Alarm 2 ansehen
Timer	Timer-Funktion einstellen
	Klang ausschalten



## Technische Daten

Eingangsspannung:	DC 5,5V, 2A
Stromverbrauch:	12W
Frequenzbereich des Radios:	UKW: 87,5 ~ 108,0 MHz, 50kHz   Schritt DAB Band III 174,928-239,2 MHz
Lagertemperatur:	-10°bis +65°
Betriebstemperatur:	0° bis + 35°

### Inverkehrbringer

Wörlein GmbH	Tel.:	+49 9103 71 67 - 0
Gewerbestr. 12	Fax.:	+49 9103 71 67 - 12
90556 Cadolzburg	Email.:	service@woerlein.com
GERMANY	Web:	www.woerlein.com

Technische Änderungen und Druckfehler vorbehalten

© Copyrights by Wörlein GmbH, 90556 Cadolzburg, Germany

Vervielfältigung oder Kopie dieser Anleitung nur mit ausdrücklicher Genehmigung durch Wörlein GmbH.



## ENVIRONMENTAL PROTECTION



Do not dispose of this product with the normal household waste at the end of its life cycle. Return it to a collection point for the recycling of electrical and electronic devices. This is indicated by the symbol on the product, user manual or packaging.

The materials are reusable according to their markings. By reusing, recycling or other forms of utilization of old devices you make an important contribution to the protection of our environment.

Please contact your local authorities for details about collection points.



**CAUTION - INVISIBLE LASER RADIATION WHEN OPENING THE COVER OR PRESSING THE SAFETY INTERLOCK. AVOID EXPOSURE TO THE LASER BEAM.**

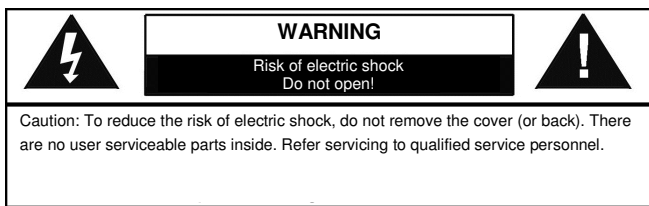

This symbol indicates the presence of dangerous voltage inside the enclosure, sufficient enough to cause electric shock.



This symbol indicates the presence of important operating and maintenance instructions for the device.

### **Safety, Environmental and Setup Instructions**

- Use the device in dry indoor environments only.
- Protect the device from humidity.
- Do not open the device. **RISK OF ELECTRIC SHOCK!** Refer opening and servicing to qualified personnel.
- Connect this device to a properly installed and earthed wall outlet only. Make sure the mains voltage corresponds with the specifications on the rating plate.
- Make sure the mains cable stays dry during operation. Do not pinch or damage the mains cable in any way.
- Disconnect device warning: Main plug is used as the connection, so it should always remain ready operate.
- The mains plug is used as the disconnect device, the disconnect device shall remain readily operable.
- A damaged mains cable or plug must immediately be replaced by an authorized service center.
- In case of lightning, immediately disconnect the device from the mains supply.
- Children should be supervised by parents when using the device.
- Clean the device with a dry cloth only.  
Do NOT use CLEANING AGENTS or ABRASIVE CLOTHS!
- Do not expose the device to direct sunlight or other heat sources.
- Install the device at a location with sufficient ventilation in order to prevent heat accumulation.
- Do not cover the ventilation openings!
- The ventilation should not be impeded by covering the ventilation openings with items, such as newspaper, table-cloths, curtains, etc.
- It shall be not be exposed to dripping or splashing and that no objects filled with liquids, such as vases, shall be placed on the apparatus.
- The unit should not be exposed to direct sunlight, very high or low temperature, moisture, vibrations or placed in dusty environment.
- Never attempt to insert wires, pins or other such objects into the vents or opening of the unit.
- Install the device at a safe and vibration-free location.
- No naked flame sources, such as lighted candles, should be placed on the apparatus.
- Install the device as far away as possible from computers and microwave units; otherwise radio reception may be disturbed.
- Do not open or repair the enclosure. It is not safe to do so and will void your warranty. Repairs only by authorized service/ customer center.
- The device is equipped with a "Class 1 Laser". Avoid exposure to the laser beam as this could cause eye injuries.
- Only use mercury and cadmium-free batteries.
- Batteries shall not be exposed to excessive heat such as sunshine, fire or the like.
- Used batteries are hazardous waste and NOT to be disposed of with the household waste!!! Return the batteries to your dealer or to collection points in your community.
- Keep batteries away from children. Children might swallow batteries. Contact a physician immediately if a battery was swallowed.
- Check your batteries regularly to avoid battery leakage.



**Used batteries are hazardous waste and NOT to be disposed of with the household waste!** As a consumer you are **legally obligated** to return **all batteries** for environmentally responsible recycling – no matter whether or not the batteries contain harmful substances\*).

**Return batteries free of charge to public collection points in your community or to shops selling batteries of the respective kind.**

**Only return fully discharged batteries.**

\*) marked Cd = cadmium, Hg = mercury, Pb = lead

## General Description

- DAB&FM Digital Tuning System (20DAB+20FM Preset Stations by manual)
- AMS function (Automatic Memory System) ( 30DAB+30FM Stored Stations )
- RDS feature provide radio station name display & automatic time up-date
- CD|MP3|WMA and USB playback function provided
- Precise crystal is used for system operation
- Real time clock display with day-flag
- 12|24 Hour clock display
- Built in calendar with auto leap year handling within 2000-2099
- 4 mode dual alarms can be set to daily, weekday, week-end and single day independently
- Alarm output can be set to CD, DAB, FM or Buzzer sound
- Automatic or Manual search and Up, Down features are provided
- Electronic Volume Control (32 level )
- Back light with high-low dimmer
- Automatic change to standby mode after 15 minutes if not any sources playing.
- 5 Preset EQ (Flat, Rock, Classic ,Jazz ,Pop)
- Radio Frequency range:
  - FM: 87.5 ~ 108.0 MHz , 50kHz | Step
  - DAB Band III 174.928-239.2 MHz
- CD playback function provided incl. below feature:
- CD Disc & MP3 Disc & WMA Disc
  - CD Disk
    - Programmable Memories: (Max. 32 tracks)
  - MP3 | WMA Disk
    - Programmable Memories: (Max. 99 tracks)
- 8cm&12cm CD-R, CD-RW, Unclosed, Multi-Session, Mix Mode (CDDA only)
- Play, Pause, Fast Forward and Fast Backward Playback
- Repeat one / Repeat all /Repeat Folder/Random Playback
- USB Mode
  - Programmable Memories: (Max. 99 tracks)
- AUX Mode



## Assembly Drawing

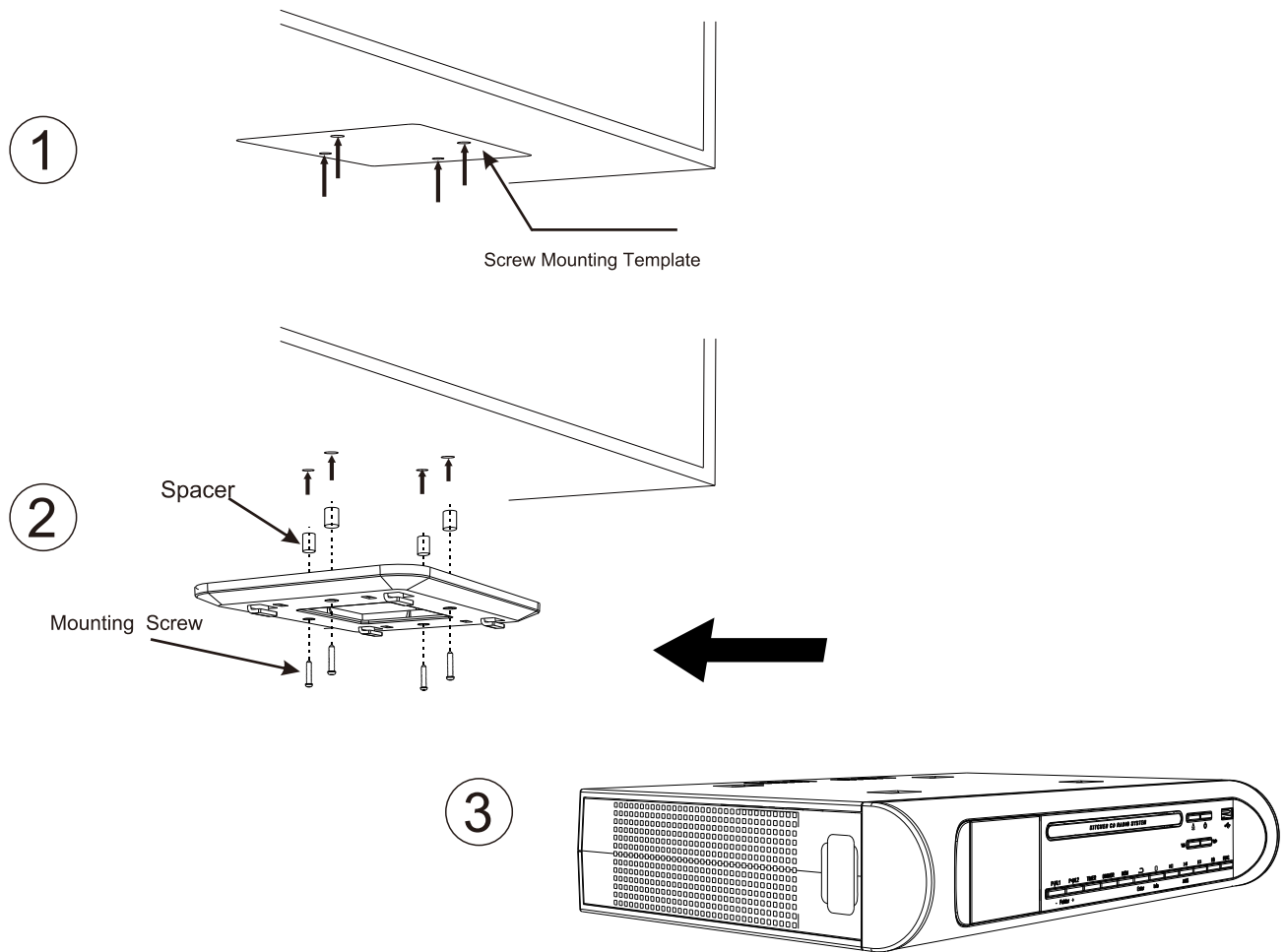





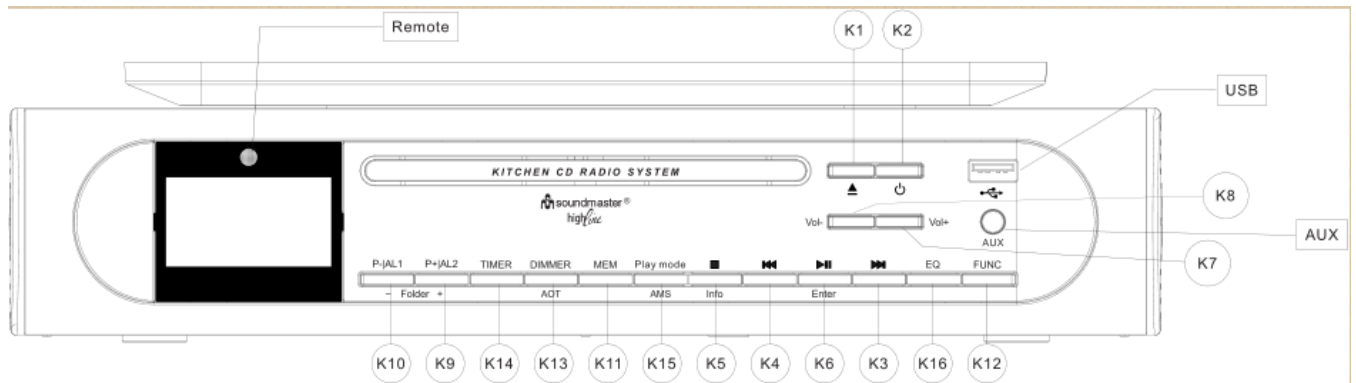

### Install the unit as below 3 steps:

- 1、 Place the mounting/drill template under the cabinet with tape,so the unit will be located where you want to, and drill four holes with diameter 1/16 inch drill bit
- 2、 Fasten the screw as the above drawing with supplied  
Spacer+ mounting bracket+ long screw  
or mounting bracket + short screw
- 3、 Buckle the unit to the mounting bracket

Warning:To prevent damage,do not place any heating or cooking appliance beneath the unit,install the unit as far as possible from a source of noise such as fridge,microwave oven etc.

Key List



- K-1.  : Control of CD tray to open or close
- K-2.  : Device power On | Off
- K-3.  : Tune up Radio station and forward of CD playback at that mode
- K-4.  : Tune down Radio Station and backward of CD play back at that mode
- K-5.  | Info Mode set and Stop of CD/USB playback , press to show information of station
- K-6.  | Enter Function Setup|Exit Setting ,Enter or Confirm,Play & Pause of CD/USB playback at that mode
- K-7. VOL+ : Volume increase
- K-8. VOL- : Volume decrease
- K-9. P+ | Folder+/AL2: Call back preset station for up/Review alarm at standby mode
- K-10. P- | Folder-/AL1: Call back preset station for down/ Review alarm at standby mode
- K-11. MEM: Station Memory entry/ Preset Station review
- K-12. FUNC: DAB、 FM 、 CD、 USB, AUX selector
- K-13. Dimmer/AOT: Display backup light level control/ Automatic OFF Timer
- K-14. Timer: Operate for timer function
- K-15. AMS/Play mode: AMS(Auto Memory Setting for radio station)/Play mode select at CD/USB mode
- K-16. EQ: EQ(Flat | Rock | Classic | Jazz | Pop)

## Getting start

### Power Up

- When device connect to power and it's powered up first time, Automatic update function will start automatically and scrolling text "Update, Please Wait " is display on LCD, it may need few minutes depends signal strength and device working environment , when signal was received, the right time should be display on LCD accordingly. To terminate it, press any key during the period
- When the automatic system setting had been terminate by user or update un-succeed, the date and clock are defaulted to 01.01.2014 , 0:00
- The all alarms are defaulted to 0:00
- The unit is switched to clock auto-run mode
- Default back light automatically set to dim from 23:00 to 05:59 unless you set the auto dimmer to OFF

### Setup Device

When Auto-Run Mode, Press <Info> once will entry to setting mode, the LCD display should be show as below:



Use <⏪> or <⏩> go to different mode sequentially as below

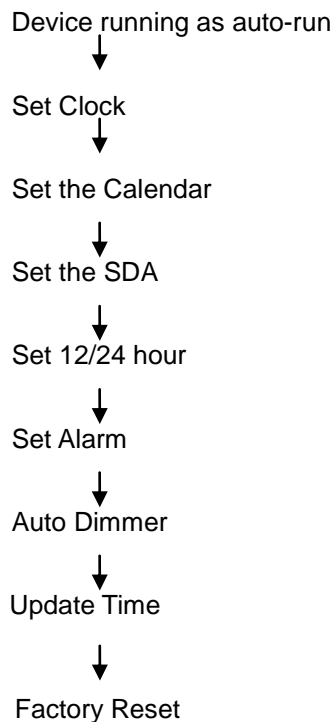

### Set the clock

- Press <⏪> or <⏩> to select 'Set Clock' when set menu mode
- Press <Enter> to enter Set Clock and display will show as below

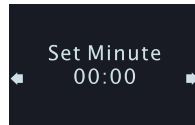

- Press <⏪> or <⏩> to set value of minutes.
- Press <Enter> to Confirm minute Set and enter set hour mode, display show as below

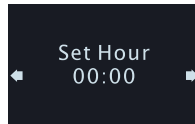

- Press <⏪> or <⏩> to set value of hours.
- Press <Enter> to Confirm hour value and return to set menu

### Setup Calendar

- Press <⏪> or <⏩> to select 'Set Calendar' when set menu mode.
- Press <Enter> to setup value of calendar.

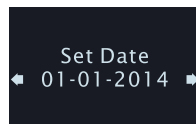

- Press <⏪> or <⏩> to set value of dates.
- Press <Enter> to Confirm date value and enter to month selection, display show as below.

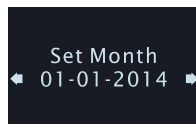

- Press <⏪> or <⏩> to select value of months.
- Press <Enter> to Confirm it and enter to setting up year value, display show as below

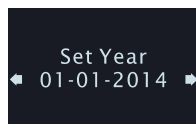

- Press <⏪> or <⏩> to select value of years, once it's meeting right value, press <Enter> confirm and return to setup menu.

### Set the SDA

- Press <⏪> or <⏩> to set SDA when device stay on setting menu mode.
- Press <Enter> to enter set SDA timer
- There are total 10 SDA timers for select .



- Press <⏪> or <⏩> to select number of SDA.
- Press <Enter> to confirm selected timer and enter to set up it



- Press <⏪> or <⏩> to set value of date.
- Press <Enter> to Confirm date and enter set month mode.



- Press <⏪> or <⏩> to set value of month.
- Press <Enter> to Confirm month and enter set year mode.

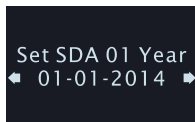

- Press <⏪> or <⏩> to set value of year.
- Press <Enter> to Confirm year and return to set menu.

### Select Clock format which 12 or 24

- Press <⏪> or <⏩> to select 12/24 hour format when set menu mode, display show as below:

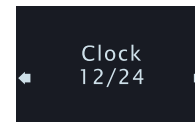

- Press <Enter> to enter set 12/24 hour format
- Press <⏪> or <⏩> to select 12 or24 hour format.
- Press <Enter> to Confirm select and return to set menu.

Setup the alarm

- Press <⏪> or <⏩> to select 'Set Alarm' when stay on the setting menu display show as below :

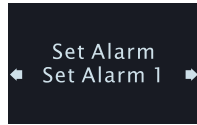

- Press <Enter> to enter to be start setup alarm :
- Press <⏪> or <⏩> to select number of alarm.
- Press <Enter> to confirm selected number and enter to Minute of alarm selection, display show as below

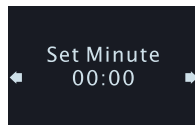

- Press <⏪> or <⏩> to setup value of minute for alarm.
- Press <Enter> to confirm minute and enter to hour of alarm selection, display show as below

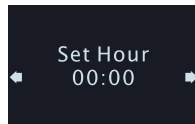

- Press <⏪> or <⏩> to set value of hour for alarm.
- Press <Enter> to confirm selected hour value and enter to select output of alarm active:

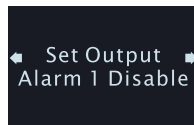

- there are five kinds of choices, it is respectively as table 1

Kinds	Means	Alarm duration time
Disable	Alarm is disable (default)	0
DAB	DAB sound for alarm active	60 minutes
FM	FM sound for alarm active	60 minutes
Buzzer	Buzzer sound for alarm active	10 minutes
CD	CD sound for alarm active	60 minutes

Table (1)

- Press <⏪> or <⏩> to select the kind of output,if choose CD output mode,you have to put the CD into the device,otherwise the alarm by Buzzer will take over.
- Press <Enter> to Confirm it and enter to days selection, display show as below

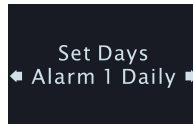

- There are ten kinds of choices, it is respectively as table 2

Kinds	Means
Daily	Alarm work in every day
Weekday	Alarm work in weekday
Weekend	Alarm work in weekend
Sun, Mon ... Sat	Alarm work in one day of week

Table 2

- Press <⏪> or <⏩> to select the kind alarm active arrangement
- Press <Enter> to Confirm the select and return to set menu.

### Set Auto Dimmer

- Press <⏪> or <⏩> to select ' Auto Dimmer ' when stay on setup menu stage.
- Press <Enter> to enter set auto dimmer and the LCD display screen show as below

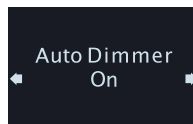

- Press <⏪> or <⏩> to select ON or OFF. Default is On
- Press <Enter> to Confirm selection and return to set up menu.
- When you choose On,,the default back light automatically set to dim from 23:00 to 05:59
- When you choose Off,the device won't dim the back light automatically.

### Set Update Time

- Press <⏪> or <⏩> to select ' Update Time ' when stay on setup menu stage.
- Press <Enter> to enter setting.
- Press <⏪> or <⏩> to select update time to be ON or OFF, Default is OFF.

### Set factory reset (Be careful to use this action )

When stay on setup menu and press <⏪> or <⏩> to select "Factory Reset"



- Make sure you want delete all setup and reset the device to factory default, Press <Enter> to done it.

● **Using Device**

Once Automatic done or finish all setup, Device ready for use now.

Using Cooking Timer

- Press <Timer> once to entry the timer mode, Display show as below:



- Press <⏪> or <⏩> to choose the five value (00:10 or 00:15 or 00:30 or 00:40 or 1:00) , press <Timer> to start counting.
- Press <P +> or <P -> to choose the ten value(00:10 /00:15 / 00:30 / 00:40 / 1:00/01:10/01:20/01:30/01:40/02:00) , Press <Enter> to confirm,press <Timer> to start counting.
- if you want to set any time you need,press<Timer>once,then press <Info> to set minute by <⏪> and <⏩>,then press <Enter> to set hour by <⏪> and <⏩>,then press <Enter> to confirm the set, press <Timer> to start counting.
- When the timer is running press <Timer> could be pause it or press <Timer> again to continue.
- Press and hold <Timer> for 2 seconds to terminate the timer and leave, when the timer is running.
- Beep sound alarm is selected,
  - a. Sound of beep toggles at the Speaker
  - b. The duration of alarm is 10 minutes
- Press any key to terminate the currently active alarm.

Listen the radio DAB

- Press <⏻> once to turn on the radio.
- Press <FUNC> to select device work mode to DAB

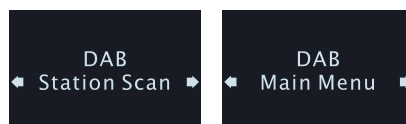

- Electronic Volume Control
  - a. Press <VOL+> once, to increase speaker volume by one step. Hold for continually.
  - b. Press <VOL-> once, to decrease speaker volume by one step. Hold for continually.



- How to listen DAB station
  - a. When device first to using DAB , Automatic Scan function will start automatically and "Scanning" on LCD as below :

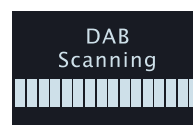



- b. Till the action finish ,Select DAB station
  - c. Press < **◀◀** > or < **▶▶** >once to select DAB station list.
  - d. Press < **Enter** > once to confirm and tune to the station.
  - e. Another way to search stations,In DAB mode,Press and hold <**Info**> until the display show “Station scan”, then press <**Enter**> to choose “Manual tune” from 174.928-239.200MHZ
- How to store station into preset station
    - a. When listen to DAB station,Press <**P+**> or <**P-**> to change location.
    - b. Press and hold < **Enter** > to store value of station into current location.
  - Recall the preset station
    - a. Press <**MEM**> once to select location of preset, display show on below information
- DAB Radio  
◀Preset 2 empty▶
- b. Press <**P+**> or <**P-**> to change location.
  - c. Press <**Enter**> to confirm select and recall the frequency.
- How to using AMS
    - a. Press and hold <**AMS**> for 2 seconds to active AMS mode.
    - b. At the moment, the device will automatically scan the DAB station and store the station that had been scanned until scan up all the frequency or stored all the memory station, it will exit automatically.
  - Review AMS stored station
    - a. Press < **◀◀** > or < **▶▶** > to select station.
    - b. Press <**Enter**> to confirm select and recall the frequency
  - Review the information of station
    - a) Press <**Info**> to review information of station.
    - b) There are Seven kinds of choices, it is respectively:
      1. Station frequency and block number
      2. Data rate
      3. Station RSSI
      4. Signal error Rate
      5. DLS (Scrolling text)
      6. Program type
      7. Station name

## How to Listen FM Radio

Press <⏻>key to turn device on, press <Func> select work mode to FM, Display should be show as below:

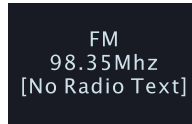

- How to search station
  1. When the radio is ON, press <▶▶▶> once to change the receiving frequency up by 1 step
  2. Press <◀◀◀> once to change the receiving frequency down by 1 step.
  3. Press and hold <▶▶▶> to search the next radio station automatically by moving the receiving frequency up.
  4. Press and hold <◀◀◀> to search the next radio station automatically by moving the receiving frequency down.
  
- How to store station into preset location
  1. Press <MEM> once to select location of preset station.
  2. Press <P+> or <P-> to change location.
  3. Press and hold <Enter> to store value of station into the current location.
  
- Recall the presented station
  1. Press <MEM> once to select location of preset.
  2. Press <P+> or <P-> to change location.
  3. Press <Enter> to confirm select and recall the frequency.
  
- How to use AMS (Automatic Memory Setup)
  1. Press and hold <AMS> for 2 seconds to active AMS mode.
  2. In this mode, the radio will automatically scan the radio station and store the station that had been scanned until scan up all the frequency or stored all the memory station, it will exit automatically.
  
- Review AMS stored station:
  1. Press and hold <MEM> to enter FM station list.
  2. Press <◀◀◀> or <▶▶▶> to select station.
  3. Press <Enter> to confirm select and recall the frequency
  
- How to enable or disable stereo feature
 

*If received a weak station that may cause background noise, user can be stereo feature to improve sound quality.*

  1. Press <Info> for 2 seconds to 'FM set menu' mode.
  2. Press <◀◀◀> or <▶▶▶> to select 'Audio setting'.
  3. Press <Enter> Confirm select and enter 'Audio setting' set mode.
  4. Press <◀◀◀> or <▶▶▶> to select set.
  5. Press <Enter> Confirm and return to 'FM set menu' mode.

- Review information of station
  1. Press <Info> to review information of station.
  2. There are three kinds of choices, it is respectively:
    - ✓ Station text
    - ✓ Station Program type
    - ✓ Station RSSI

## Listen Music from CD

Press <⏻>key to tune device on , press <Func> select work mode to CD or press <▲>key to open CD tray, Display should be show as below:

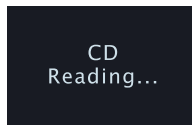

- How to play a CD|MP3 CD
  1. Press <▲> to open tray of CD and put CD media to tray, press <▲> key again to close door of CD tray, at the moment , device will catch data from CD and “Reading, ... “ for about 5-10 seconds, it will depends CD quality .
  2. Once the CD read and confirm it’s workable format, device will play from beginning of play list if not any key press.
  3. When need to pause for the moment under playing, press “▶||” once, press once again will play again.
  4. Press "Play mode" to select play back mode as "rep one", "rep all" or "random"
  5. Press and hold “▶▶” to fast speed forward, press once to next track
  6. Press and hold “◀◀” to Fast speed rewind, press once back to previously track.
  7. Press <Folder+> or <Folder-> to select folder for first of program list.
  8. Let device play under Pre-Program selected music (Pre-Program play)
    - a. Press <MEM> once to program mode when stop mode.
    - b. Press <◀◀> or <▶▶> to select track for first of program list.
    - c. Press <MEM> again to select track for next. Up to 64
    - d. Press <▶||> to confirm the setting and play.
    - e. Press <■> twice to cancel program play

## Listen music from a USB

Press <⏻>key to turn device on , press <Func> select work mode to USB work mode, Display should be show as below:

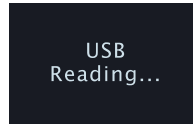

- a. Insert USB-Disk into UBS jack, device will reading.
  1. The device seek complete, device will play from beginning of play list if not any key press.
  2. Press “▶||” to play or Pause under music play back
  3. Press "Play mode" to select play back mode as Rep one,rep all,rep fol,random
  4. Press and hold “▶▶▶” to fast speed forward, press once to next track
  5. Press and hold “◀◀◀” to Fast speed rewind, press once back to previously track.
- b. Program play
  1. Press <MEM> once to program mode when stop mode.
  2. Press <◀◀◀> or <▶▶▶> to select track for first of program list.
  3. Press <Folder+> or <Folder-> to select folder for first of program list.
  4. Press <MEM> again to select track for next. Up to 64
  5. Press <▶||> to confirm the setting and play.
  6. Press <■> twice to cancel program play
- c. Electronic Volume Control
  1. Press <VOL+> once, to increase speaker volume by one step. Hold for continually.
  2. Press <VOL-> once, to decrease speaker volume by one step. Hold for continually.
  3. Adjust Volume control sound output to a comfortable level , don't make it too loud

## Aux mode

- The Music Resource connect device with AUX cable, Press <FUNC>change to AUX.

## Using AOT (Automatic OFF Timer)

The function let user setup a onetime timer to let device automatic power off

- 1.Press <AOT> once to active AOT function, if device stay on the standby, will turn on the device.the display will show as below:

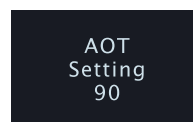

- 2.Press the key every time will change each 5 minutes, value of timer since 90 to OFF.
- 3.Press other key to start its corresponding function with the AOT timer is run at background
- 4.When no key has been pressed for 15 seconds, the system exit AOT timer display mode, but the AOT timer is run at background
- 5.Once <AOT> was press, The current AOT value should show on display.
- 6.If want to cancel the AOT,press <AOT> several times until it to OFF.

LED Back Light Dimmer

1. At the any mode, press <Dimmer> 2 seconds to select dimmer high or dimmer low.,the display will show as below:



2. Select dimmer high with high level back light, select dimmer low with low level back light

Remote control:

Key Mark	Function
	Device power On   Off
EQ	EQ(Flat   Rock   Classic   Jazz   Pop)
VOL-	Volume decrease
VOL+	Volume increase
Play mode	Select play mode of rep one/rep all/random for CD/USB
	Tune down Radio Station and backward of CD/USB play back at that mode
/Enter	Play & Pause of CD/USB play back at that mode,Function setup Exit Setting ,Enter or Confirm
	Tune up Radio station and forward of CD/USB playback at that mode
Func	DAB、 FM 、 CD、 USB, AUX selector
P-/Fol-	Call back preset station for down
/Info	Mode set and Stop of CD/USB playback , press to show information of station
P +/Fol+	Call back preset station for up
	Control of CD tray to open or close
DIM/AOT	Display backup light level control/Automatic OFF Timer
MEM	Station Memory entry/ Preset Station review
AMS	AMS(Auto Memory Setting for radio station)
AL1	Review Alarm1
AL2	Review Alarm2
Tlmer	Operate for timer function
	Turn off the sound

**Technical Data**

Input voltage,current:DC5.5V,2A

Power consumption:12W

Radio Frequency range: FM: 87.5 ~ 108.0 MHz , 50kHz | Step  
DAB Band III 174.928-239.2 MHz

Store temperature:-10°to +65°

Operating temperature:0°to +35°

Specifications are subject to change without further notice.

Copyright by Wörlein GmbH



## PROTECTION DE L'ENVIRONNEMENT





Ne jetez pas ce produit avec les ordures ménagères lorsqu'il est usagé. Retournez-le à un point de collecte pour le recyclage des appareils électriques et électroniques. Cette recommandation est indiquée par le symbole sur le produit, le mode d'emploi ou l'emballage.

Les composants sont réutilisables en fonction de leur marquage. En réutilisant, recyclant ou employant autrement les vieux appareils, vous contribuerez de façon significative à la protection de notre environnement.

Veuillez contacter vos collectivités locales pour vous renseigner sur les points de collecte.

CLASS 1 LASER PRODUCT  
KLASSE 1 LASER PRODUKT  
LUOKAN 1 LASER LAITE  
KLASS 1 LASER APPARAT  
PRODUCTO LASER CLASE 1

**ATTENTION – RADIATION LASER INVISIBLE LORSQUE VOUS OUVREZ LE COUVERCLE OU APPUYEZ SUR L'ENCLENCHEMENT DE SECURITE. EVITEZ TOUTE EXPOSITION AU RAYON LASER**

	<b>ATTENTION</b> Risque d'électrocution Ne pas ouvrir!	
Attention!: Pour réduire le risque d'électrocution, ne retirez pas le couvercle (ou l'arrière). L'utilisateur ne peut entretenir aucune pièce à l'intérieur. Confiez l'entretien à un personnel qualifié.		



Ce symbole indique la présence d'une tension dangereuse à l'intérieur de l'appareil, qui est suffisante pour provoquer un choc électrique.



Ce symbole indique la présence de consignes importantes de fonctionnement et d'entretien de pour l'appareil.

### Consignes de sécurité, d'environnement et d'installation

- N'utilisez l'appareil qu'à l'intérieur dans un lieu sec
- Protégez l'appareil contre l'humidité
- N'ouvrez pas l'appareil **RISQUE D'ELECTROCUTION !** Faites effectuer l'ouverture et l'entretien par un personnel qualifié
- Ne connectez cet appareil qu'à une prise murale correctement installée et reliée à la terre Assurez-vous que la tension principale corresponde aux recommandations de la plaque d'indice
- Assurez-vous que le câble d'alimentation reste au sec pendant le fonctionnement. Ne pincez pas le câble et ne l'endommagez d'aucune façon
- Un câble de réseau ou une prise abimés doivent être immédiatement remplacés par un centre agréé.
- En cas de tonnerre, débranchez immédiatement l'appareil de l'alimentation.
- Les enfants doivent être surveillés par leurs parents lorsqu'ils utilisent l'appareil.
- Ne nettoyez l'appareil qu'avec un tissu sec.  
N'utilisez PAS de PRODUITS DETERGENTS ou de CHIFFONS ABRASIFS !
- N'exposez pas l'appareil à la lumière directe du soleil ou toute autre source de chaleur
- Installez l'appareil dans un emplacement suffisamment ventilé pour éviter une accumulation de chaleur.
- Ne recouvrez pas les grilles d'aération !
- Installez l'appareil dans un emplacement sécurisé et sans vibrations.
- Ne pas installer l'appareil à proximité d'ordinateurs et fours à micro-ondes; sinon la réception de radio pourrait être perturbée.
- Ne pas ouvrir ou réparer l'appareil. Cela est dangereux et annulerait la garantie. La réparation doit être uniquement effectuée que par un centre de réparations / service agréé.
- L'appareil est équipé d'un « Laser Classe 1 ». Evitez toute exposition au rayon laser car cela pourrait blesser les yeux.
- N'utilisez que des piles au mercure et sans cadmium.
- Les piles usagées sont des déchets dangereux et ne doivent PAS être jetées avec les ordures ménagères !!! Ramenez les piles à votre point de vente ou aux points de collecte de votre ville.
- Eloignez les piles des enfants. Les enfants pourraient avaler les piles. En cas d'ingestion d'une pile, contactez immédiatement un médecin.
- Vérifiez régulièrement vos piles pour éviter les fuites.



**Les piles usagées sont des déchets dangereux et ne doivent PAS être jetées avec les ordures ménagères ! La loi impose aux consommateurs de disposer de toutes les piles pour un recyclage écologique – et ce que les piles soient de contenance dangereuse ou pas\*).**

**Disposer gratuitement des piles dans les points de collecte de votre communauté ou auprès des magasins détaillant les piles de même catégories.**

**Ne disposez que de piles entièrement vides.**

\*) marquée Cd = cadmium, Hg = mercure, Pb = plomb

## Description générale

- Système de Syntonisation Numérique DAB/FM (Stations pré-réglées manuellement 20 DAB + 20 FM)
- Fonction AMS (Système de Mémorisation Automatique) (Stations Pré-réglées 30 DAB + 30 FM)
- La caractéristique RDS (RT) présente l'affichage du nom de la station de radio & la mise à jour automatique de l'heure
- Equipé de la fonction de lecture de CD|MP3|WMA et USB
- Un 'cristal précis' est utilisé pour le fonctionnement du système
- Affichage de l'heure en temps réel avec indicateur journalier
- Affichage de l'heure 12/24 heures
- Calendrier intégré automatiquement compatible avec les années bicentiles entre 2000 et 2099.
- 4 modes d'alarmes duo peuvent être réglés individuellement sur quotidien, sur un jour de la semaine, sur la fin de semaine et sur journalier
- L'alarme du réveil peut être réglée sur CD, DAB, FM ou le son du ronfleur.
- Equipé de fonctions Haut/Bas de recherches Automatiques ou Manuelles
- Commande électronique du volume (32 niveaux)
- Rétro-éclairage avec variateur haut-bas
- Changement automatique sur mode 'Veille' après 15 minutes lors de non lecture de sources.
- 5 EQ Pré-réglés (Plat, Rock, Classique, Jazz, Pop)
- Portée de fréquence radio :
  - FM : 87.5 ~ 108.0 MHz, 50 kHz | Etape
  - Bande DAB III 174.928-239.2 MHz
- Fonction de lecture CD incluse y compris la fonction suivante :
- Disque CD & Disque MP3 & Disque WMA
  - Disque CD
    - Mémoires Programmables : (32 titres Max)
  - Disques MP3 | WMA
    - Mémoires Programmables : 99 titres Max)
- CD-R, CD-RW 8 cm & 12 cm, Ouvert, Multisessions, Mode Mixte (uniquement CDDA)
- Lecture, Pause, Lecture Avance et Retour rapide
- Lecture pour Répéter un/Tout répéter/Répéter Dossier/Aléatoire
- Mode USB
  - Mémoires Programmables : (99 titres Max)
- Mode AUX



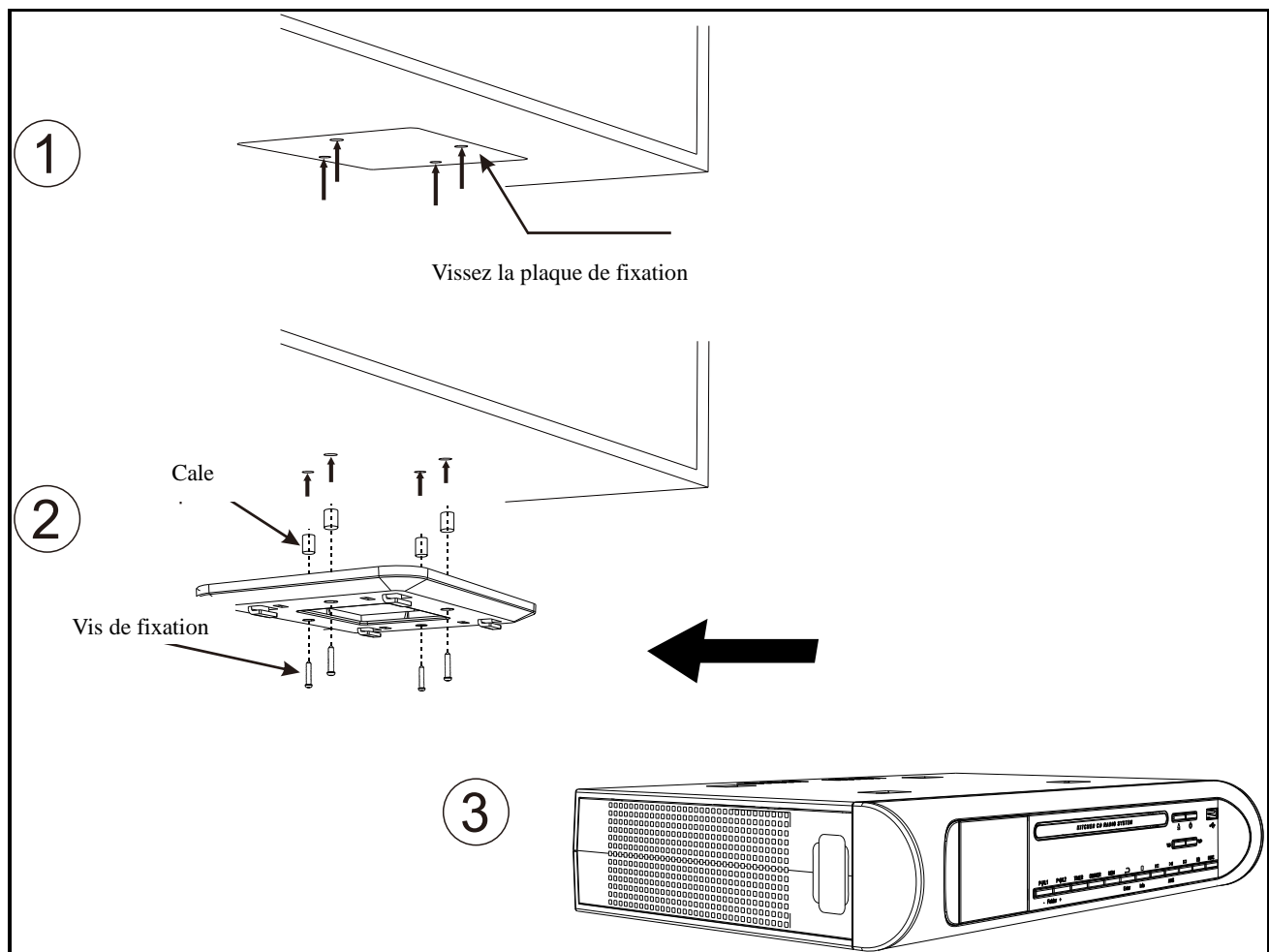

## Schéma de montage

Installez l'appareil telles les 3 étapes suivantes :

- 1) Posez la plaque de fixation/percée sous le meuble avec du ruban adhésif afin de placer l'appareil à l'endroit désiré
- 2) Vissez la vis tel le schéma ci-dessus avec la Cale + le support de fixation + la longue vis ou le support de fixation + la petite vis
- 3) Fixez l'appareil au support de fixation

**Avertissement :** Afin d'éviter des dommages, ne pas poser des appareils de chauffage ou de cuisson sous l'appareil, installez-le aussi loin que possible d'une source bruyante tel un frigidaire, un four micro-onde, etc.

## Liste des Touches

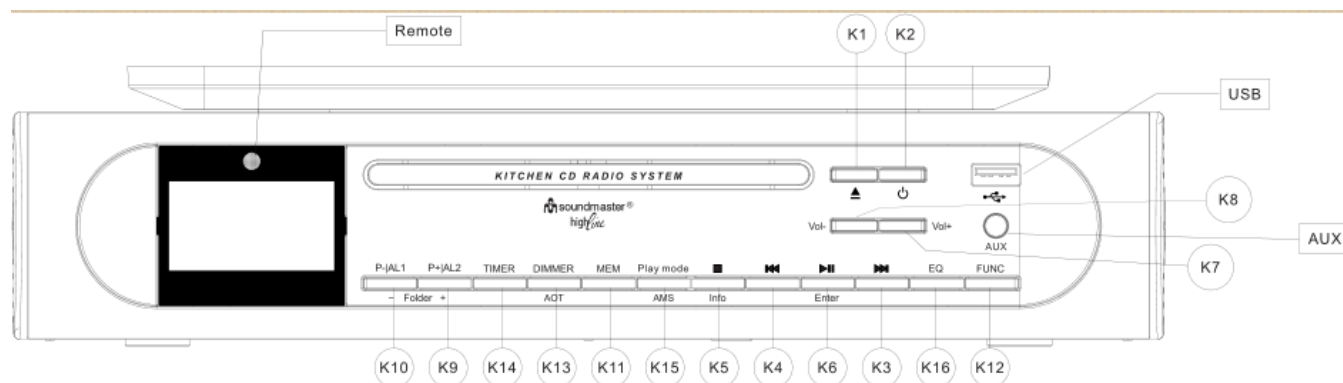

- |                                   |  |
|-----------------------------------|--|
| K-1. ▲ Ouvert :                   | Touche pour ouvrir ou fermer le tiroir CD  |
| K-2. ⏻ Alimentation :             | Marche/Arrêt (On/Off) de l'appareil  |
| K-3. ⏮:                           | Syntonisation de la station vers le haut et faire avancer la lecture du CD dans ce mode                |
| K-4. ⏭:                           | Syntonisation de la station vers le bas et retour arrière de la lecture du CD sur ce mode              |
| K-5. ■ Arrêt.  Info               | Réglage du Mode et Arrêt de la lecture du CD/USB, Appuyez pour afficher les informations de la station |
| K-6. ▶  Enter   Pause  Lecture :  | Quitter le réglage, Accéder ou Valider, Lecture & Pause du CD/USB                                      |
| K-7. VOL+ :                       | Lecture sur ce mode  |
| K-8. VOL- :                       | Augmenter le Volume  |
| K-9. Préréglage   Dossier+/AL1:   | Baisser le Volume  |
| K-10. Préréglage   Dossier-/AL2 : | Rappel de la station préréglée vers le haut/Vérifier l'alarme en mode 'Veille'                         |
| K-11. MEM :                       | Rappel de la station préréglée vers le bas/Vérifier l'alarme en mode 'Veille'                          |
| K-12. Fonction :                  | Accès à la station mémorisée/Vérifier la station préréglée   |
| K-13. Variateur/AOT :             | Sélecteur DAB、 FM 、 CD、 USB , AUX  |
| K-14. Programmation :             | Affichage de la commande du niveau du rétro éclairage/Arrêt de programmation automatique               |
| K-15. AMS / Accès :               | Fonctionnement de la fonction programmation  |
| K-16. EQ :                        | AMS (Réglage de la Mémoire Automatique de la station radio) Réglage de Fonction                        |
|                                   | EQ (Plat   Rock   Classique   Jazz   Pop)  |

## Pour commencer



### Allumer

- Lorsque l'appareil est branché à l'alimentation  et allumé pour la première fois, la fonction de mise à jour automatique commencera automatiquement et le texte défilant 'Mise à jour, Patientez' s'affichera sur l'écran LCD, cela peut prendre quelques minutes selon la puissance du signal et de l'environnement du fonctionnement de l'appareil, lorsque le signal est capté, l'heure exacte devrait s'afficher conformément sur l'écran LCD. Pour l'arrêter, appuyez sur une touche durant ce moment
- Lorsque le réglage automatique du système a été arrêté par l'utilisateur, ou que la mise à jour ait échoué, la date et l'heure seront par défaut sur 01.01.2014, 0:00.
- Les alarmes sont sur 0:00 par défaut.
- L'appareil est mis sur le mode de réglage automatique de l'heure
- Le rétro-éclairage est automatiquement réglé par défaut pour varier de 23h00 à 05h59

### Réglage de l'Appareil

Lorsque sur le Mode de réglage automatique, appuyez une fois sur  pour accéder au mode de réglage, l'écran du LCD devrait afficher ce qui est indiqué ci-dessous :



Utilisez  ou  pour accéder en séquence aux divers modes suivants

Appareil réglé sur réglage automatique

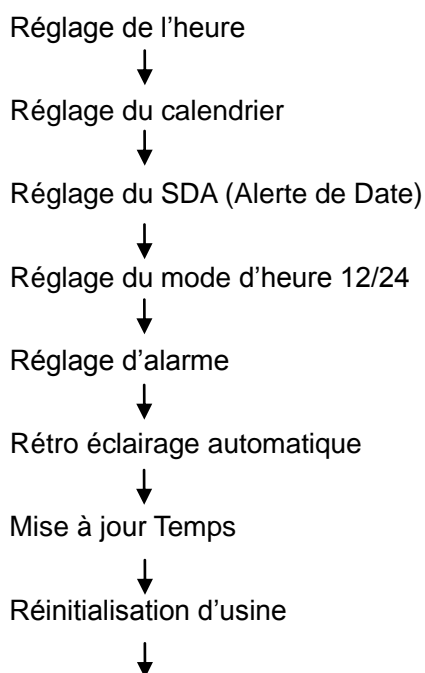

## Réglage de l'heure

- Appuyez sur **▶▶** ou **◀◀** pour sélectionner 'Réglage d'heure' sur le mode du menu de réglages
- Appuyez sur **<Enter>** pour accéder au 'Réglage de l'heure' et l'écran affichera ce qui suit

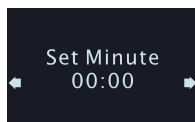

- Appuyez sur **▶▶** ou **◀◀** pour régler les minutes.
- Appuyez sur **<Enter>** pour Valider le réglage des minutes et accéder au mode de réglage d'heure, l'écran affichera ce qui suit

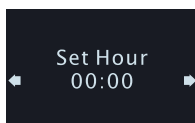

- Appuyez sur **▶▶** ou **◀◀** pour régler les heures.
- Appuyez sur **<Enter>** pour valider l'heure et revenir au menu de réglages

## Réglage du calendrier

- Appuyez sur **▶▶** ou **◀◀** pour sélectionner 'Réglage du calendrier' sur le mode du menu de réglages.
- Appuyez sur **<Enter>** pour régler le calendrier.

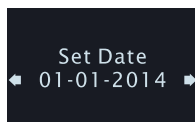

- Appuyez sur **▶▶** ou **◀◀** pour régler les dates.
- Appuyez sur **<Enter>** pour Valider les dates et accéder à la sélection du mois, l'écran affichera ce qui suit.

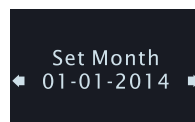

- Appuyez sur **▶▶** ou **◀◀** pour sélectionner les mois.
- Appuyez sur **<Enter>** pour le Valider et accéder au réglage de l'année, l'écran affichera ce qui suit.

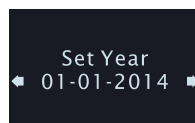

- Appuyez sur **▶▶** ou **◀◀** pour sélectionner l'année, lorsque la valeur exacte est obtenue, appuyez sur **<Enter>** pour valider et revenir au Menu de réglages

### Réglage du SDA (Compteur de jours)

- Appuyez sur **▶▶** ou **◀◀** pour régler le SDA lorsque l'appareil reste sur le mode du menu de réglages.
- Appuyez sur **<Enter>** pour accéder au réglage de programmation du SDA
- Un total de 10 programmations SDA est au choix.



- Appuyez sur **▶▶** ou **◀◀** pour sélectionner le nombre de SDA.
- Appuyez sur **<Enter>** pour valider la programmation sélectionnée et y accéder pour la régler



- Appuyez sur **▶▶** ou **◀◀** pour régler les dates.
- Appuyez sur **<Enter>** pour valider la date et accéder au mode de réglage du mois.



- Appuyez sur **▶▶** ou **◀◀** pour régler les dates.
- Appuyez sur **<Enter>** pour valider le mois et accéder au mode de réglage de l'année.



- Appuyez sur **▶▶** ou **◀◀** pour régler l'année.
- Appuyez sur **<Enter>** pour valider l'année et revenir au menu de réglage

### Réglage du format d'heures soit 12 ou 24

- Appuyez sur **▶▶** ou **◀◀** pour sélectionner le format d'heure de 12/24 heures lorsqu'en mode du menu de réglage, l'écran affichera ce qui suit :

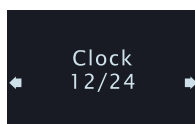

- Appuyez sur **<Enter>** pour accéder au réglage du format d'heure de 12/24
- Appuyez sur **▶▶** ou **◀◀** pour sélectionner le format de 12 ou 24 heures.
- Appuyez sur **<Enter>** pour valider et revenir au menu de réglage

## Réglage de l'alarme

- Appuyez sur ►► ou ◀◀ pour sélectionner 'Réglage d'Alarme' en restant sur l'écran du menu de réglage, indiquera ce qui suit :

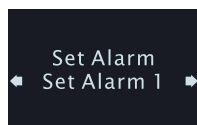

- Appuyez sur <Enter> pour accéder au réglage de l'alarme :
- Appuyez sur ►► ou ◀◀ pour sélectionner la valeur d'alarme.
- Appuyez sur <Enter> pour valider la valeur sélectionnée et accéder à la sélection des minutes de l'alarme, l'écran affichera ce qui suit

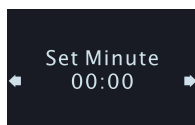

- Appuyez sur ►► ou ◀◀ pour régler les minutes de l'alarme.
- Appuyez sur <Enter> pour valider les minutes et accéder à la sélection de l'heure d'alarme, l'écran affichera ce qui suit

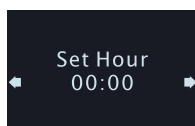

- Appuyez sur ►► ou ◀◀ pour régler l'heure d'alarme.
- Appuyez sur <Enter> pour valider la valeur d'heure sélectionnée et accéder à l'activation du déclenchement de l'alarme :

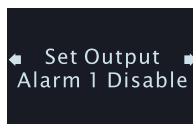

- Cinq types de choix sont disponibles, conformément au tableau 1

Types	Signification	Durée de l'alarme
Désactiver	L'alarme est désactivée (par défaut)	0
DAB	Activation de l'alarme sur DAB	60 minutes
FM	Activation de l'alarme sur FM	60 minutes
Vibreur	Activation de l'alarme sur Vibreur	10 minutes
CD	Activation de l'alarme sur CD	60 minutes

Tableau (1)

- Appuyez sur ►► ou ◀◀ pour sélectionner le type de source, si le mode de déclenchement est sur CD, il vous faudra insérer un CD dans l'appareil, autrement l'alarme par Vibreur sera activée
- Appuyez sur <Enter> pour le Valider et accéder à la sélection des jours, l'écran affichera ce qui suit.

- Dix types de choix sont disponibles, conformément au tableau 2

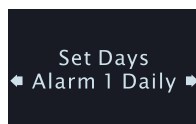

Types	Signification
Quotidien	L'alarme se déclenche chaque jour
Jour de la semaine	L'alarme se déclenche les jours de la semaine
Fin de semaine	L'alarme se déclenche les jours de fin de semaine
Dim, Lun...Sam	L'alarme se déclenche un jour particulier de la semaine

Tableau (2)

- Appuyez sur **▶▶** ou **◀◀** pour sélectionner le type de réglage d'activation de l'alarme
- Appuyez sur **<Enter>** pour valider et revenir au menu de réglage



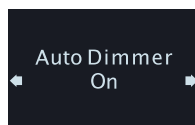

### Réglage du variateur automatique

- Appuyez sur **▶▶** ou **◀◀** pour sélectionner 'Réglage variateur' lorsqu'à l'étape du menu de réglages.
- Appuyez sur **<Enter>** pour accéder au réglage du variateur automatique et l'écran LCD affichera ce qui suit





- Appuyez sur **▶▶** ou **◀◀** pour sélection MARCHÉ ou ARRÊT. 'Marché' est par défaut
- Appuyez sur **<Enter>** pour valider la sélection et revenir au menu de réglage
- Le rétro-éclairage est automatiquement réglé par défaut sur variateur de 23h00 à 05h59, lorsque 'Marché' est sélectionné
- Lorsque 'Arrêt' est sélectionné, l'appareil n'assombriera pas automatiquement le rétro éclairage.

### Réglez Mise à jour Temps

- Appuyez sur <  > ou <  > pour sélectionner «Mise à jour Temps» quand séjour sur la scène du menu de configuration.
- Appuyez sur <ENTER> pour entrer dans le réglage.
- Appuyez sur <  > ou <  > pour sélectionner le temps de mise à jour pour être ON ou OFF, par défaut est OFF.

### Réglage sur la réinitialisation d'usine (Prudence à l'utilisation de cette action)

Restez sur le menu de réglages et appuyez sur  ou  pour sélectionner la 'Réinitialisation d'usine'.



- Vérifiez que tous les réglages doivent être supprimés et que l'appareil soit remis à la réinitialisation par défaut d'usinage, appuyez sur <Enter> pour le faire.



## Utilisation de l'appareil

Lorsque tous les réglages ou automatiques sont terminés, l'Appareil est maintenant prêt à l'utilisation.

### Utilisation de la minuterie de cuisson

- Appuyez une fois sur <Timer> pour accéder au mode de minuterie, l'écran affichera ce qui suit :

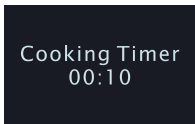

Cooking Timer  
00:10

- Appuyez sur ►► ou ◀◀ pour sélectionner les cinq valeurs (00:10 ou 00:15 ou 00:30 ou 00:40 ou 1:00), appuyez sur <Timer> pour commencer le compteur.
- Appuyez sur <preset +> ou <preset -> pour sélectionner les dix valeurs (00:10 / 00:15 / 00:30 / 00:40 / 1:00 / 01:10 / 01:20 / 01:30 / 01:40 / 02:00) , appuyez sur <Enter>, appuyez sur <Timer> pour commencer le compteur.
- Si vous désirez régler l'heure nécessaire, appuyez une fois sur <timer>, puis appuyez sur ■ pour régler les minutes avec ►► et ◀◀ puis appuyez sur <Enter> pour régler l'heure avec ►► et ◀◀ puis appuyez sur <enter> pour valider la sélection, appuyez sur <Timer> pour enclencher le compteur.
- Durant le fonctionnement de la minuterie, appuyez sur <Timer> pour la mettre en pause ou appuyez à nouveau <Timer> pour continuer.
- Maintenez <Timer> enfoncé pendant 2 secondes lorsqu'il est activé pour l'arrêter et lâchez-le.
- Si le bip sonore d'alarme est sélectionné.
  - a. Le bip sonore est entendu du haut-parleur
  - b. La durée de l'alarme est de 10 minutes
- Appuyez sur une touche pour arrêter l'alarme actuellement activée.

### Ecouter la radio DAB

- Appuyez une fois sur <Power> pour allumer la radio.
- Appuyez sur <FUNC> pour sélectionner le mode de fonctionnement de l'appareil sur DAB

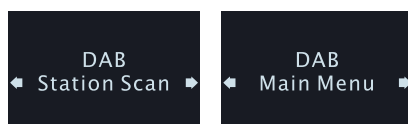

- Commande électronique du volume
  - a. Appuyez une fois sur <VOL +> pour augmenter d'un cran le volume du haut-parleur. Tenez toujours enfoncé.
  - b. Appuyez une fois sur <VOL -> pour baisser d'un cran le volume du haut-parleur. Tenez toujours enfoncé.



- Comment écouter une station DAB
  - a. Lorsque l'appareil est utilisé pour la première fois sur DAB, la fonction de Recherche automatique commencera automatiquement et 'Balayage' à l'écran comme ci-dessous :

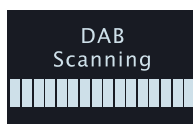

- b. Lorsque l'opération est terminée, sélectionnez la station DAB
  - c. Appuyez une fois sur **▶▶** ou **◀◀** pour sélectionner la liste de station DAB.
  - d. Appuyez une fois sur **< Enter >** pour valider et syntoniser la station.
  - e. Sauvegardez la station sur préréglage
  - f. Appuyez une fois sur **< P+|AL2 >** pour sélectionner la localisation du mode de préréglage.
  - g. Appuyez sur **<P-|AL1>** ou **< P+|AL2 >** pour changer de localisation.
  - h. Maintenez **< Enter >** enfoncé pour sauvegarder la valeur de la station sur la localisation actuelle.
- Rappel du préréglage
    - a. Appuyez une fois sur **< P+|AL2 >** pour sélectionner la localisation du mode de préréglage, l'écran affichera les informations suivantes

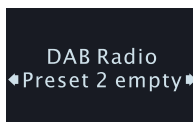

- b. Appuyez sur **<P-|AL1>** ou **< P+|AL2 >** pour changer de localisation.
  - c. Appuyez sur **<Enter>** pour valider la sélection et rappeler la fréquence.
- Vérifiez les informations de la station
    - a. Appuyez sur **■** pour vérifier les informations de la station.
    - b. Sept types de choix sont disponibles, ils sont respectivement :
      1. Fréquence de la station et numéro de bloc
      2. Débit
      3. Station RSSI
      4. Taux d'erreur du signal
      5. Affichage DLS (Texte défilant)
      6. Type de programme
      7. Nom de la Station

## Ecouter la Radio FM



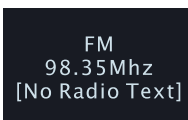

Appuyez sur la touche <Power> pour allumer l'appareil, appuyez sur <Func> pour sélectionner le mode de fonctionnement sur FM, l'écran devrait afficher ce qui suit :



- Rechercher une station
  1. Appuyez une fois sur ►► pour modifier la fréquence reçue d'une bande vers le haut, lorsque la radio est allumée (On).
  2. Appuyez une fois sur ◄◄ pour modifier la fréquence reçue d'une bande vers le bas.
  3. Maintenez ►► enfoncé pour rechercher la station de radio suivante en déplaçant la bande de fréquence vers le haut.
  4. Maintenez ◄◄ enfoncé pour rechercher la station de radio suivante en déplaçant la bande de fréquence vers le bas.
  
- Comment sauvegarder la station sur une localisation pré réglée
  1. Appuyez une fois sur < P+|AL2> pour sélectionnez la localisation du mode de pré réglage.
  2. Appuyez sur < P-|AL1> ou < P+|AL2> pour changer de localisation.
  3. Maintenez < enter > enfoncé pour sauvegarder la valeur de la station sur la localisation actuelle.
  
- Rappel de la station pré réglée
  1. Appuyez une fois sur < P+|AL2> pour sélectionner la localisation du pré réglage.
  2. Appuyez sur < P-|AL1> ou < P+|AL2> pour changer de localisation.
  3. Appuyez sur <Enter> pour valider la sélection et rappeler la fréquence.
  
- Comment régler une station par AMS (Réglage automatique de Mémoire)
  1. Tenez <AMS> enfoncé pendant 2 secondes pour activer le mode AMS.
  2. Sur ce mode, la radio balaiera automatiquement les stations de la radio et sauvegardera celles qui ont été balayées jusqu'à ce que toutes les fréquences ou les stations mémorisées soient balayées; elle quittera automatiquement ce mode.
  
- Comment vérifier la station sauvegardée :
  1. Maintenez < MEM> enfoncé pour accéder à la liste du mode de sauvegarde AMS.
  2. Appuyez sur ►► ou ◄◄ pour sélectionner la station.
  3. Appuyez sur <Enter> pour valider la sélection et accéder à une nouvelle fréquence.

- Comment activer ou désactiver la fonction stéréo
 

*Si la réception d'une station est faible provoquant un bruit de fond, l'utilisateur peut utiliser la fonction stéréo pour améliorer la qualité du son.*

  1. Appuyez sur  pendant 2 seconde pour le mode 'Menu de réglage FM'.
  2. Appuyez sur  ou  pour sélectionner 'Réglage Audio'.
  3. Appuyez sur <Enter> pour valider la sélection et accéder au mode de réglage 'Réglage Audio'.
  4. Appuyez sur  ou  pour sélectionner le réglage.
  5. Appuyez sur <enter> pour valider et revenir au mode du 'Menu de réglage FM'.

### Vérifiez les informations de la station



1. Appuyez sur  pour vérifier les informations de la station.
2. Trois types de choix sont disponibles, ils sont respectivement :
  - ✓ Texte de Station
  - ✓ Type de Programme de station
  - ✓ Station RSSI

### Ecouter la musique du CD

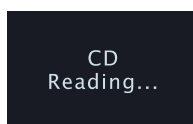
Appuyez sur la touche <Power> pour allumer l'appareil, appuyez sur <Func> pour sélectionner le mode de fonctionnement sur CD ou appuyez sur la touche  pour ouvrir le tiroir du CD, l'écran devrait afficher ce qui suit :



### Comment lire un CD|CD MP3

1. Appuyez sur  pour ouvrir le tiroir du CD et insérez le disque CD dans le tiroir, appuyez à nouveau sur la touche  pour fermer le tiroir du CD, maintenant l'appareil capturera les données du CD et 'Lecture...' pendant environ 5 à 10 secondes, cela dépendra de la qualité du CD
2. Après la lecture du CD et confirmation que le format est légitime, l'appareil lira depuis le début de la liste si aucune touche n'est appuyée.
3. Lorsqu'il est nécessaire de pauser un moment durant la lecture, appuyez une fois sur , appuyez à nouveau pour la lecture.
4. Appuyez sur 'Play Mode pour sélectionner le mode de lecture comme 'Rép un', 'Tout répéter' ou 'Aléatoire'
5. Maintenez 'HAUT | AV' enfoncé pour avancer rapidement, appuyez une fois pour la piste suivante
6. Maintenez 'Bas | RET' enfoncé pour le retour à vitesse rapide, appuyez une fois

pour revenir à la piste précédente.

7. Appuyez sur Dossier ►► ou ◄◄ pour sélectionner le dossier pour la première piste de la liste programmée.
8. Laissez l'appareil lire dans la musique sélectionnée de Pré-Programme (Lecture Préprogrammée)
  - a. Appuyez une fois sur <MEM> pour le mode de programmation en mode arrêt.
  - b. Appuyez sur ►► ou ◄◄ pour sélectionner la première piste de la liste programmée.
  - c. Appuyez à nouveau sur <MEM> pour sélectionner la piste suivante. Maximum 64
  - d. Appuyez sur <Play> pour valider le réglage et la lecture.
  - e. Appuyez deux fois sur <Stop> pour annuler la lecture du programme

## Ecouter la musique d'une USB

*Appuyez sur la touche <Power> pour allumer l'appareil, appuyez sur <Func> pour sélectionner le mode de fonctionnement sur USB, l'écran devrait afficher ce qui suit :*

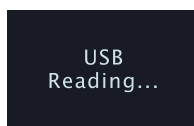

- a. Insérez la clé USB dans la prise USB, l'appareil le lira.
  1. La recherche du dispositif terminé, l'appareil lira depuis le début de la liste de lecture si aucune touche n'est appuyée.
  2. Appuyez sur ►| pour lire ou pauser durant la lecture de la musique
  3. Appuyez sur 'Play mode' pour sélectionner le mode de lecture sur 'Rép un', 'Tout répéter' 'Répéter Dossier' ou 'Aléatoire'
  4. Maintenez 'HAUT | AV' enfoncé pour avancer rapidement, appuyez une fois pour la piste suivante
  5. Maintenez 'Bas | RET' enfoncé pour le retour à vitesse rapide, appuyez une fois pour revenir à la piste précédente.
- b. Lecture de programmation
  1. Appuyez une fois sur <MEM> pour le mode de programmation en mode arrêt.
  2. Appuyez sur ►► ou ◄◄ pour sélectionner la première piste de la liste programmée.
  3. Appuyez sur Dossier ►► ou ◄◄ pour sélectionner le dossier pour la première piste de la liste programmée.
  4. Appuyez à nouveau sur <MEM> pour sélectionner la piste suivante. Maximum 64
  5. Appuyez sur <Play> pour valider le réglage et la lecture.
  6. Appuyez deux fois sur <Stop> pour annuler la lecture du programme

### Commande électronique du volume

1. Appuyez une fois sur <VOL +> pour augmenter d'un cran le volume du haut-parleur. Tenez toujours enfoncé.
2. Appuyez une fois sur <VOL -> pour baisser d'un cran le volume du haut-parleur. Tenez toujours enfoncé.
3. Réglez la commande du débit sonore du volume à un niveau adéquat, ne le mettez pas trop élevé.

### Mode AUX

- La ressource Musique dispositif connecter le câble AUX, appuyez sur <FUNC> changement AUX.

### Utilisation AOT (Arrêt Automatique de la Programmation)

La fonction permet l'utilisateur de régler une programmation unique pour que l'appareil s'éteigne automatiquement

1. Appuyez une fois sur la fonction <AOT> pour activer la fonction 'AOT', si l'appareil reste sur veille, il s'allumera, l'appareil affichera ce qui suit :

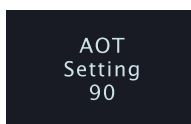

2. Un changement de 5 minutes s'effectuera chaque fois que la touche est appuyée, la durée de la programmation sera de 90 à ARRÊT.
3. Appuyez sur une autre touche pour enclencher la fonction pertinente avec la programmation AOT qui fonctionnera à l'arrière plan.
4. Lorsqu'aucune touche n'est appuyée pendant 15 secondes, le système quittera le mode d'affichage de programmation 'AOT', mais la programmation 'AOT' fonctionnera à l'arrière plan.
5. Après avoir appuyé sur <AOT>, la valeur actuelle de l'"AOT" devrait s'afficher à l'écran
6. Pour annuler 'AOT', appuyez plusieurs fois sur <AOT> jusqu'à ce qu'elle soit arrêtée.





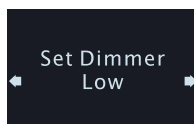

### Variateur LED du rétro-éclairage

1. Quelque soit le mode, appuyez sur <Dimmer> pendant 2 secondes pour sélectionner variateur haut ou variateur bas, l'écran affichera ce qui suit.



2. Sélectionnez 'variateur élevé' pour le rétro-éclairage élevé, sélectionnez 'variateur bas' pour le rétro-éclairage faible.

**Télécommande :**

Repère de Touche	Fonction
	Marche   Arrêt de l'appareil
EQ	EQ (Plat   Rock   Classique   Jazz   Pop)
VOL-	Baisser le Volume
Vol+	Augmenter le Volume
Play mode	Sélectionnez le mode de lecture sur 'Rép un/Tout rép/aléatoire sur le CD/USB
	Syntonisation de la station de radio vers le bas et retour arrière de la lecture du CD/USB dans ce mode
 /Enter	Lecture & Pause de lecture du CD/USB sur ce mode, Réglage de Fonction   Quitter le réglage, Accéder ou Valider
	Syntonisation de la station vers le haut et faire avancer la lecture du CD/USB sur ce mode
Fonction	Sélecteur DAB、FM 、 CD、 USB, AUX
P- /Doss-	Rappel vers le bas de la station pré réglée
 /Info	Réglage du Mode et Arrêt de lecture du CD/USB, appuyez pour afficher les informations de la station
P+ /Doss+	Rappel vers le haut de la station pré réglée
	Touche pour ouvrir ou fermer le tiroir CD
VAR/AOT	Affichage de la commande du niveau du rétro éclairage/ARRET automatique de la programmation
MEM	Accès à la station mémorisée/Vérifier la station pré réglée
AMS	AMS( Réglage de la Mémoire Automatique de la station radio )
AL1	Vérifier l'Alarme 1
AL2	Vérifier l'Alarme 2
Program mation	Fonctionnement de la fonction programmation
	Arrêt du son



## Informations techniques

Tension d'entrée :	CC 5.5V, 2A
Consommation d'énergie :	12W
Portée de fréquence radio :	FM : 87.5 ~ 108.0 MHz, 50kHz   Etape Bande DAB III 174.928-239.2 MHz
Température de rangement :	-10° à +65°
Température Opérationnelle :	0° à +35°

Les caractéristiques peuvent être modifiées sans préavis.

Tous droits réservés à Wörlein GmbH





## MILIEUBESCHERMING





Gooi dit product niet weg bij het huishoudafval aan het einde van de levensduur ervan. Breng het product terug naar een inzamelingspunt voor hergebruik van elektrische en elektronische apparatuur. Dit wordt aangegeven door dit symbool op het product, in de gebruiksaanwijzing of op de verpakking.

De materialen zijn herbruikbaar volgens de markeringen. Door materiaal te recyclen of oude apparaten op een andere manier te hergebruiken draagt u bij aan het bescherming van ons milieu.

Neem a.u.b. contact op met uw gemeente voor informatie over inzamelingspunten.

CLASS 1 LASER PRODUCT  
KLASSE 1 LASER PRODUKT  
LUOKAN 1 LASER LAITE  
KLASS 1 LASER APPARAT  
PRODUCTO LASER CLASE 1

**WAARSCHUWING - ONZICHTBARE LASERSTRALING WANNEER DE BEHUIZING GEOPEND WORDT OF DE INTERNE BEVEILIGING UITGESCHAKELD. VERMIJD BLOOTSTELLING AAN DE LASERSTRAAL.**

	<b>WAARSCHUWING</b> Risico voor een elektrische schok Niet openen!	
Waarschuwing: Verwijder de behuizing (of achterzijde) niet, om het risico op elektrische schokken te verkleinen. Geen voor de gebruiker te onderhouden onderdelen binnenin het apparaat. Laat reparatie over aan gekwalificeerd onderhoudspersoneel.		



Dit symbool wijst op de aanwezigheid van een gevaarlijke spanning binnenin de behuizing, die groot genoeg is om elektrische schokken te veroorzaken.



Dit symbool wijst de gebruiker op de aanwezigheid van belangrijke gebruiks- en onderhoudsinstructies voor het apparaat.

### Veiligheids-, milieu- en instellingsaanwijzingen

- Gebruik het apparaat alleen binnenshuis in een droge omgeving.
- Bescherm het apparaat tegen vocht.
- Open het apparaat niet. **ELECTRISCHE SCHOKGEVAAR!** Laat opening en reparatie over aan gekwalificeerd onderhoudspersoneel.
- Sluit dit apparaat alleen aan op een goed geïnstalleerd en geaard stopcontact. Zorg ervoor dat de netspanning overeenkomt met het de specificaties op het etiket.
- Zorg ervoor dat het electriciteitssnoer droog blijft tijdens gebruik. Zorg ervoor dat het electriciteitssnoer niet afgeknepen of op een andere manier beschadigd wordt.
- Beschadigde snoeren of stekkers moeten meteen vervangen worden door geautoriseerd onderhoudspersoneel.
- In geval van bliksem moet de stekker onmiddellijk uit het stopcontact getrokken worden.
- Wanneer kinderen het apparaat gebruiken, moeten de ouders toezicht houden.
- Reinig het apparaat alleen met een droge doek.  
Gebruik **GEEN SCHOONMAAKMIDDELEN** of **SCHUURSPONSJES!**
- Stel het apparaat niet bloot aan direct zonlicht of andere hittebronnen.
- Installeer het apparaat op een plaats met voldoende ventilatie, om oververhitting te voorkomen.
- Dek de ventilatieopeningen niet af!
- Installeer het apparaat op een veilige en vibratie-vrije plaats.
- Installeer het apparaat zo ver mogelijk uit de buurt van computers en magnetrons; anders kan de radio-ontvangst gestoord worden.
- Open de behuizing niet en probeer het apparaat niet te repareren. Dit is gevaarlijk en doet uw garantie vervallen. Reparaties mogen alleen uitgevoerd worden door geautoriseerd onderhoudspersoneel.
- Dit apparaat is uitgerust met een "Klasse 1 Laser". Vermijd blootstelling aan de laserstraal; dit kan verwondingen aan de ogen veroorzaken.
- Gebruik alleen kwik- en cadmium-vrije batterijen.
- Gebruikte batterijen zijn gevaarlijk afval en mogen **NIET** weggegooid worden bij het huishoudelijk afval!!! Breng de batterijen terug naar uw handelaar of naar inzamelingspunten in uw gemeente.
- Houd batterijen buiten bereik van kinderen. Kinderen kunnen batterijen per ongeluk inslikken. Raadpleeg onmiddellijk een dokter wanneer een kind een batterij ingeslikt heeft.
- Controleer uw batterijen regelmatig om batterijlekkage te voorkomen.



**Gebruikte batterijen zijn gevaarlijk afval en mogen NIET weggegooid worden bij het huishoudelijk afval!!!** Als consument bent u wettelijk verplicht alle batterijen terug te brengen voor milieuvriendelijk hergebruik - of de batterijen gevaarlijke stoffen\*) bevatten of niet.

**U kunt batterijen gratis terugbrengen naar openbare inzamelingspunten in uw gemeente of bij winkels die de betreffende soort batterijen verkopen.**

**Alleen volledig lege batterijen.**

\*) met de markering Cd = cadmium, Hg = kwik, Pb = lood

## Algemene Beschrijving

- DAB/FM Digitaal Radiosysteem (20DAB+20VM handmatige voorkeuzezenders)
- AMS functie (Automatisch Geheugen Systeem) (30DAB+30FM Voorkeuzezenders)
- RDS optie geeft de naam van de radiozender weer & stelt automatisch de tijd in
- Ondersteunt CD|MP3|WMA en USB afspeelfunctie
- Het systeem gebruikt een precisiekristal
- Continue tijdweergave met dagindicatie
- 12|24 Uurs klokweergave
- Ingebouwde kalender met automatische schrikkeljaardetectie tussen 2000-2099
- 4 mode dubbele alarmen kunnen onafhankelijk worden ingesteld op dagelijks, weekdays, weekends en enkele dagen
- Alarmgeluid kan worden ingesteld op CD, DAB, FM of Zoemer
- Automatisch of Handmatig zoeken en Omhoog, Omlaag worden ondersteund
- Elektronische Geluidsregeling (32 niveaus)
- Achtergrondverlichting met hoog-laag dimmer
- Schakelt automatisch naar standby-mode als er 15 minuten vanaf geen enkele bron iets wordt afgespeeld.
- 5 Vooringestelde EQ (Vlak, Rock, Klassiek, Jazz, Pop)
- Radio frequentiebereik:
  - FM: 87,5 ~ 108,0 MHz , 50 kHz | Stap
  - DAB Band III 174,928-239,2 MHz
- Afspelen van CDs ondersteund incl. de onderstaande mogelijkheden:
- Audio CD & MP3 Schijf & WMA Schijf
  - Audio CD
    - Programmeerbare Geheugenplaatsen: (Max. 32 nummers)
  - MP3 | WMA Schijf
    - Geheugenplaatsen: Max. 99 nummers)
- 8cm&12cm CD-R, CD-RW, Niet-gesloten, Multi-Sessie, Mix Mode (alleen CDDA)
- Afspelen, Pauze, Snel Vooruit en Snel Terugspoelen
- Herhaal een / Herhaal alles /Herhaal Map/Willekeurig Afspelen
- USB Mode
  - Geheugenplaatsen: (Max. 99 nummers)
- AUX Mode

## Montagetekening

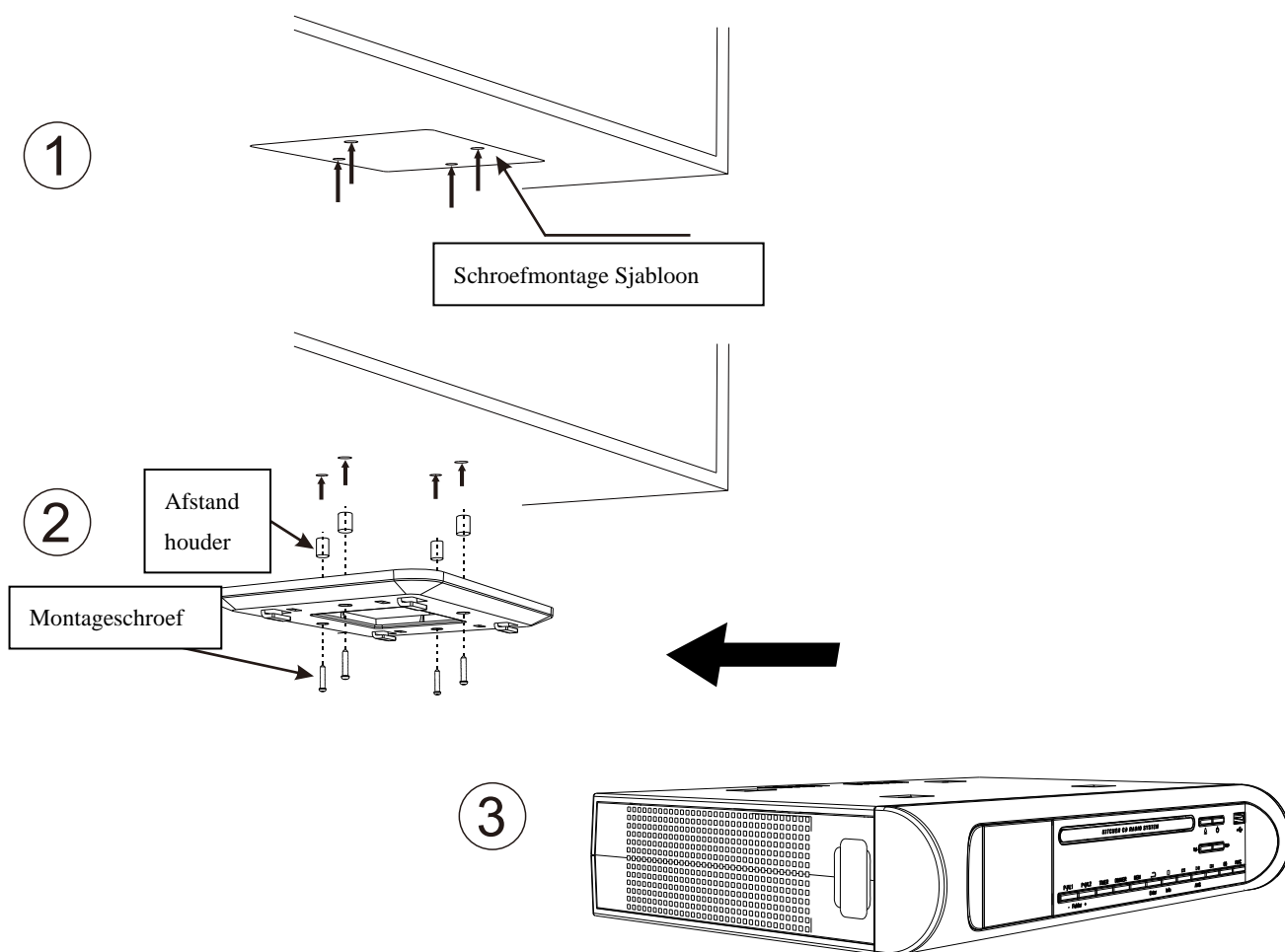

Installeer het apparaat volgens de onderstaande 3 stappen:

- 1) Plak het montage/schroefsjabloon onder het kastje met plakband, op de plaats waar u het apparaat wilt neerhangen
- 2) Draai de schroeven vast zoals hierboven: lange schroef met de meegeleverde afstandhouder + montagesteun of korte schroef + montagesteun
- 3) Klik het apparaat vast in de montagesteun

**Waarschuwing:** Om schade te voorkomen dient u geen verwarmings- of kookapparatuur onder het apparaat te zetten, plaats het apparaat zover als mogelijk van geluidsbronnen zoals een koelkast, magnetron, etc.

## Toetsenoverzicht

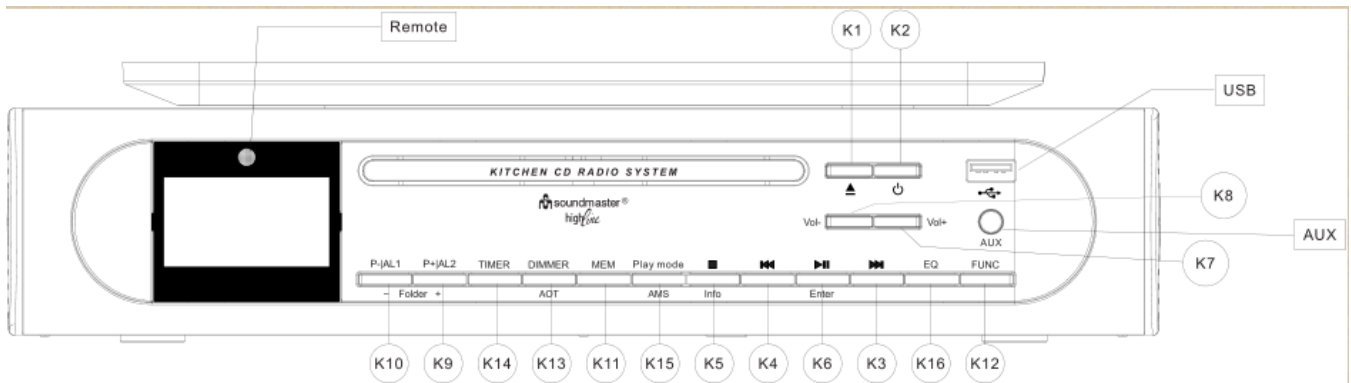

- K-1. Open: Open of sluit hiermee de CD lade
- K-2. Stroom: Apparaat Aan | Uit zetten
- K-3. : Zoek de volgende Radiozender en het volgende CD nummer afspelen in die mode
- K-4. : Zoek de vorige Radiozender en het vorige CD nummer afspelen in die mode
- K-5. Stop | Info: Mode instellen en stoppen met CD/USB afspelen , druk in om informatie over de zender weer te geven
- K-6. Enter| Pauze |Afspelen Enter of Bevestigen , Afspelen & Pauze van CD/USB afspelen in die mode
- K-7. VOL+:
- K-8. VOL-:
- K-9. Preset | Map+/AL1: Volgende voorkeuzezender opvragen/Alarm bekijken in standby-mode
- K-10. Preset | Map-/AL2: Vorige voorkeuzezender opvragen/ Alarm bekijken in standby-mode
- K-11. MEM: Zender in Geheugen opslaan/Voorkeuzezender bekijken
- K-12. functie: DAB、 FM 、 CD、 USB, AUX keuze
- K-13. Dimmer/AUT: Weergave keuze achtergrondverlichting / Automatische UIT Timer
- K-14. Timer: Gebruik van de timer functie
- K-15. AMS / Play Mode: AMS ( Auto Geheugen Instelling voor radiozender )  
Functie instellen | Instelling Verlaten,
- K-16. EQ: EQ(Vlak | Rock | Klassiek | Jazz | Pop)

## Beginnen

Inschakelen:

- Als het apparaat op de stroom is aangesloten en voor het eerst wordt ingeschakeld, dan start vanzelf de Automatische update functie en de tekst "Update, Wachten a.u.b." rolt over het LCD scherm, het kan een paar minuten duren afhankelijk van de signaalsterkte en de omgeving. Als het signaal ontvangen is, wordt de juiste tijd op het LCD scherm weergegeven. Om te beëindigen drukt u op een willekeurige toets
- Als de automatische update is onderbroken door de gebruiker, of niet succesvol is geweest, dan worden klok en tijd standaard op 01.01.2014, 0:00 gezet
- Alle alarmen worden standaard op 0:00 gezet
- Het apparaat wordt in klok auto-run mode gezet
- De achtergrondverlichting wordt standaard gedimd van 23:00 tot 05:59 uur

### Apparaat Instellen

Als Auto-run mode actief is, Druk dan eenmaal op <INFO> om de instelmodes te starten, op het LCD scherm staat nu:



Gebruik **▶▶** of **◀◀** om één voor één de volgende modes weer te geven

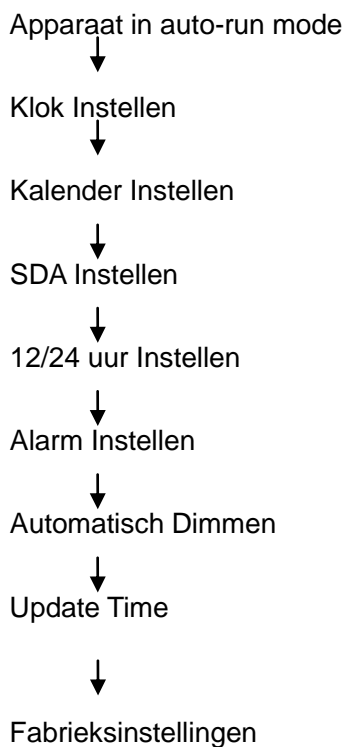

### De klok instellen

- Druk op ►► of ◀◀ en selecteer 'Klok Instellen' uit het menu
- Druk op <Enter> om Klok Instellen te kiezen, het scherm geeft het onderstaande weer

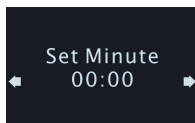

- Druk op ►► of ◀◀ om de minuten in te stellen.
- Druk op <Enter> om de minuten te Bevestigen en daarna de uren in de stellen, het scherm geeft het onderstaande weer

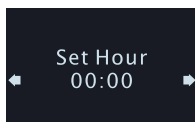

- Druk op ►► of ◀◀ om de uren in te stellen.
- Druk op <Enter> om de uren te Bevestigen en naar het menu terug te keren

### Kalender Instellen

- Druk op ►► of ◀◀ en selecteer 'Kalender Instellen' uit het menu
- Druk op <Enter> om de datum in te stellen.

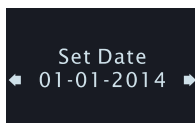

- Druk op ►► of ◀◀ om de dag in te stellen.
- Druk op <Enter> om de dag te Bevestigen en daarna de maand in de stellen, het scherm geeft het onderstaande weer.

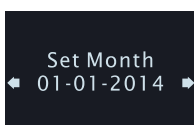

- Druk op ►► of ◀◀ om de maand in te stellen.
- Druk op <Enter> om te Bevestigen en daarna het jaar in de stellen, het scherm geeft het onderstaande weer.

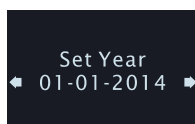

- Druk op ►► of ◀◀ om het jaar te kiezen, als het de juiste waarde heeft, druk dan op <Enter> en keer terug naar het Menu.

## SDA Instellen

- Druk op **▶▶** of **◀◀** om SDA (Speciale Datum Melding) in te stellen als het apparaat in menu mode staat.
- Druk op **<Enter>** om de SDA timer in te voeren.
- U kunt een keuze maken uit 10 SDA timers.



- Druk op **▶▶** of **◀◀** om het nummer van de SDA te kiezen.
- Druk op **<Enter>** om de gekozen timer te bevestigen en deze in te stellen.



- Druk op **▶▶** of **◀◀** om de dag van de maand in te stellen.
- Druk op **<Enter>** om de dag te Bevestigen en daarna de maand in de stellen.



- Druk op **▶▶** of **◀◀** om de maand in te stellen.
- Druk op **<Enter>** om de maand te Bevestigen en daarna het jaar in de stellen.

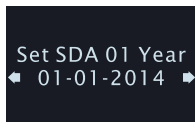

- Druk op **▶▶** of **◀◀** om het jaar in te stellen.
- Druk op **<Enter>** om het jaar te Bevestigen en naar het menu terug te keren.

## Selecteer de Klokweergave uit 12 of 24 uren

- Druk op **▶▶** of **◀◀** om 12/24 uren formaat te kiezen uit het menu, op het scherm is het volgende zichtbaar:

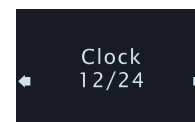

- Druk op **<Enter>** om 12/24 uren formaat in te stellen.
- Druk op **▶▶** of **◀◀** om 12 of 24 uren formaat te selecteren.
- Druk op **<Enter>** om de selectie te Bevestigen en naar het menu terug te keren.

### Instellen van het alarm

- Druk op **▶▶** of **◀◀** en kies 'Alarm Instellen' uit het menu, op het scherm is het volgende zichtbaar:

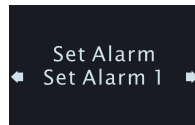

- Druk op **<Enter>** om het alarm in te stellen:
- Druk op **▶▶** of **◀◀** om het nummer van het alarm te kiezen.
- Druk op **<Enter>** om het nummer te bevestigen en daarna de minuten van het alarm te selecteren, het scherm geeft het onderstaande weer

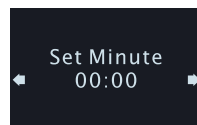

- Druk op **▶▶** of **◀◀** om de minuten voor het alarm in te stellen.
- Druk op **<Enter>** om de minuten te bevestigen en daarna de uren van het alarm te selecteren, het scherm geeft het onderstaande weer

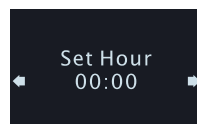

- Druk op **▶▶** of **◀◀** om de uren van het alarm in te stellen..
- Druk op **<Enter>** om de gekozen uren te bevestigen en vervolgens het soort alarm te kiezen:

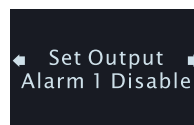

- u kunt kiezen uit vijf soorten, volgens de onderstaande tabel 1

Soort	Betekenis	Alarmtijd
Uitschakelen	Alarm is uitgeschakeld (standaard)	0
DAB	DAB alarmsignaal actief	60 minuten
FM	FM alarmsignaal actief	60 minuten
Zoemer	Zoemer alarmsignaal actief	10 minuten
CD	CD alarmsignaal actief	60 minuten

Tabel (1)



- Druk op **▶▶** of **◀◀** om het soort alarmsignaal te kiezen, als u kiest voor CD dan dient u wel een CD te plaatsen, anders wordt het Zoemersignaal gebruikt.
- Druk op **<Enter>** om te Bevestigen en de dagen te selecteren, het scherm geeft het onderstaande weer

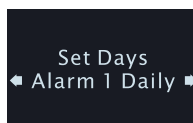

- U kunt kiezen uit tien opties, volgens de onderstaande tabel 2

Soort	Betekenis
Dagelijks	Het alarm werkt iedere dag
Weekdagen	Het alarm werkt op doordeweekse dagen
Weekend	Het alarm werkt in het weekend
Zon, Maa ... Zat	Het alarm werkt één dag van de week

Tabel 2

- Druk op **▶▶** of **◀◀** om de frequentie van het alarm te kiezen
  - Druk op **<Enter>** om te Bevestigen en terug te keren naar het menu.

### Automatisch Dimmen Instellen

- Druk op **▶▶** of **◀◀** om 'Automatisch Dimmen' te kiezen vanuit het menu.
- Druk op **<Enter>** om automatisch dimmen te kiezen, het LCD scherm geeft het onderstaande weer

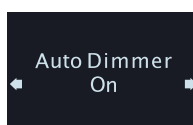

- Druk op **▶▶** of **◀◀** om AAN of UIT te kiezen. Standaard is Aan
- Druk op **<Enter>** om de selectie te Bevestigen en naar het menu terug te keren.
- Als u kiest voor Aan, dan wordt de achtergrondverlichting standaard gedimd van 23:00 tot 05:59 uur
- Als u Uit selecteert schakelt het apparaat de achtergrondverlichting niet automatisch uit.

### Set-update Time

- Druk op **<◀◀>** of **<▶▶>** om 'update Time' te selecteren wanneer verblijf op instelmenu podium.
- Druk op **<Enter>** instelling in te voeren.
- Druk op **<◀◀>** of **<▶▶>** om de update te selecteren AAN of UIT zijn, Standaard is OFF.

### **Fabrieksinstellingen terugzetten (Pas op met deze handeling)**

Druk in het instellingenmenu op **▶▶** of **◀◀** en kies "Fabrieksinstellingen"



- Als u zeker weet dat u alle instellingen wilt wissen en terug wilt keren naar de fabrieksinstellingen, druk dan op **<Enter>**.

### **Gebruik van het Apparaat**

Zodra u alle instellingen heeft ingesteld is het Apparaat klaar voor gebruik.

#### **Gebruik van de Kooktimer**

- Druk eenmaal op **<Timer>** om de timermode te starten, op het Scherm wordt het volgende getoond:

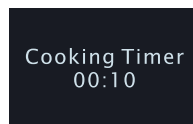

- Druk op **▶▶** of **◀◀** om uit vijf waarden te kiezen (00:10 of 00:15 of 00:30 of 00:40 of 1:00) , Druk op **<Timer>** om te beginnen met aftellen.
- druk op **<preset +>** of **<preset ->** om te kiezen uit tien waarden (00:10 /00:15 / 00:30 / 00:40 / 1:00/01:10/01:20/01:30/01:40/02:00), druk of **<Enter>**, druk op **<Timer>** om te beginnen met aftellen.
- als u een bepaalde tijd wilt ingeven, druk dan eenmaal op **<timer>** en druk dan op **<Info>** en stel de minuten in met **▶▶** en **◀◀** druk dan op **<Enter>** om de uren in te stellen met **▶▶** en **◀◀** druk dan op **<enter>** om de tijd te bevestigen,, druk op **<Timer>** om met aftellen te beginnen.
- Als de timer loopt, dan kunt u op **<Timer>** drukken om te pauzeren en opnieuw op **<Timer>** om te hervatten.
- Druk als de timer loopt op **<Timer>** en houd 2 seconden vast om de timer te beëindigen, en te verlaten.
- Het alarm piept als het afgaat,
  - a. Het piepgeluid klinkt uit de Luidspreker
  - b. De duur van het alarm is 10 minuten
- Druk op een willekeurige toets om het actieve alarm te stoppen.

### **Luisteren naar DAB radio**

- Druk eenmaal op **⏻** om de radio in te schakelen.
- Druk op **<FUNC>** om de DAB mode te selecteren

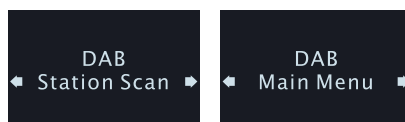

- Elektronische Geluidsregeling
  - a. Druk eenmaal op <VOL+ > om het luidsprekervolume een stapje te verhogen.  
Houd vast voor continue verhoging.
  - b. Druk eenmaal op <VOL-> om het luidsprekervolume een stapje te verlagen.  
Houd vast voor continue verhoging.



- Hoe te luisteren naar een DAB zender
  - a. Als DAB op het apparaat voor het eerst gebruikt wordt, dan start de Automatische Scanfunctie vanzelf, en "Scanning" wordt op het LCD als volgt weergegeven:

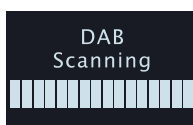

- b. Als het scannen klaar is, selecteer dan een DAB zender
  - c. Druk eenmaal op **▶▶** of **◀◀** om de DAB zenderlijst te selecteren.
  - d. Druk eenmaal op **< Enter >** om te bevestigen en af te stemmen op de zender.
  - e. Zender als voorkeuze opslaan
  - f. Druk eenmaal op **< P+|AL2 >** om de geheugenplaats te selecteren.
  - g. Druk op **< P-|AL1 >** of **< P+|AL2 >** om het nummer te wijzigen.
  - h. Druk op **< Enter >** en houd vast om de zender op de huidige plaats op te slaan.
- Voorkeuzezender opvragen
    - a. Druk eenmaal op **< P+|AL2 >** om de voorkeuzezender te selecteren, op het scherm wordt de onderstaande informatie getoond

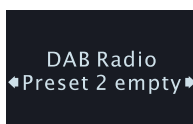



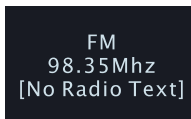

- b. Druk op **< P-|AL1 >** of **< P+|AL2 >** om het nummer te wijzigen.
  - c. Druk op **< Enter >** om te bevestigen en de opgeslagen frequentie op te vragen.
- Informatie over de zender weergeven
    - a. Druk op **< info >** om informatie over de zender weer te geven.
    - b. U kunt kiezen uit Zeven opties, deze zijn:
      1. Zenderfrequentie en bloknummer
      2. Bitrate
      3. Zender RSSI
      4. Signaal foutratio
      5. DLS Scherm (Scrollende tekst)
      6. Programmatype
      7. Zendernaam

## Hoe te luisteren naar de FM Radio

Druk op de  toets om het apparaat in te schakelen, druk op <Func> en kies voor FM, op het scherm wordt het volgende getoond:



- Het zoeken van een zender
  1. Als de radio AAN staat, druk dan eenmaal op <UP> om de frequentie een stapje te verhogen
  2. Druk eenmaal op  om de frequentie een stapje te verlagen.
  3. Druk op  en houd vast om automatisch naar de volgende zender te zoeken, door de frequentie te verhogen.
  4. Druk op  en houd vast om automatisch naar de volgende zender te zoeken, door de frequentie te verlagen.
  
- Zender als voorkeuze opslaan
  1. Druk eenmaal op < P+|AL2> om de geheugenplaats te selecteren..
  2. Druk op < P-|AL1> of < P+|AL2> om het nummer te wijzigen.
  3. Druk op < enter > en houd vast om de zender op de huidige plaats op te slaan.
  
- Opvragen van een voorkeuzezender
  1. Druk eenmaal op < P+|AL2> om de geheugenplaats te selecteren.
  2. Druk op < P-|AL1> of < P+|AL2> om het nummer te wijzigen.
  3. Druk op <Enter> om te Bevestigen en de frequentie op te vragen.
  
- Het instellen van zenders middels AMS (Automatisch Geheugen Instellen)
  1. Druk <AMS> in en houd 2 seconden vast om de AMS functie te starten.
  2. Vanaf dit moment gaat de radio automatisch radiozenders scannen en opslaan totdat de hele frequentieband is afgescand, of alle geheugenplaatsen bezet zijn, het proces stopt automatisch.
  
- Opvragen van een voorkeuzezender:
  1. Druk op < MEM> en houd vast om de AMS lijst op te vragen.
  2. Druk op  of  om een zender te kiezen.
  3. Druk op <Enter> om te bevestigen en op de frequentie af te stemmen

- Het in- of uitschakelen van de stereofunctie  
*Als u op een zwakke zender afstemt kan dit achtergrondruis veroorzaken, de gebruiker kan stereo ontvangst uitschakelen voor een betere geluidskwaliteit.*
  1. Druk 2 seconden op <INFO> en kies 'FM instellen'.
  2. Druk op ►► of ◀◀ om 'Geluidsinstellingen' te kiezen.
  3. Druk op <Enter> om te Bevestigen en de 'Geluidsinstellingen' te openen.
  4. Druk op ►► of ◀◀ om het in te stellen.
  5. Druk op <Enter> om te Bevestigen en naar het 'FM instellen' menu terug te keren.

### Informatie over de zender weergeven.

1. Druk op <info> om informatie over de zender weer te geven.
2. U heeft keuze uit drie opties, dit zijn:
  - ✓ Zendertekst
  - ✓ Zender programmatype
  - ✓ Zender RSSI





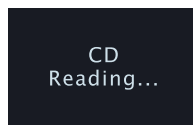

### Naar muziek vanaf CD luisteren

Druk op de  toets om het apparaat in te schakelen, druk op <Func> en kies voor CD, of

druk op  om de CD lade te openen, op het scherm wordt het volgende getoond:



### Een Audio|MP3 CD afspelen

1. Druk op  om de CD lade te openen, en doe er een CD in, druk opnieuw op de  toets om de lade te sluiten. Op dat moment begint het apparaat de CD te lezen en "Reading, ..." wordt 5-10 seconden zichtbaar, dit hangt af van de kwaliteit van de CD.
2. Zodra de CD gelezen is en in een werkbaar formaat is, begint het apparaat de CD vanaf het begin af te spelen, als er geen toets wordt ingedrukt.
3. Als u tijdens het afspelen wilt pauzeren drukt u eenmaal op "Play|Pause", opnieuw drukken hervat het afspelen.
4. Druk op  en kies de afspeelmode uit "rep one", "rep all" of "random"
5. Druk op  en houd vast om snel vooruit te spoelen, druk eenmaal voor het volgende nummer
6. Druk op  en houd vast om snel terug te spoelen, druk eenmaal voor het vorige nummer.
7. Druk map  of  om de map te kiezen voor de programmalijs.
8. Een voorgeprogrammeerde muziekljst afspelen met het apparaat (Programma afspelen)
  - a. Druk eenmaal op <MEM> in stopmode, om de programmamode te starten.

- b. Druk **▶▶** of **◀◀** om het in te programmeren nummer te selecteren.
- c. Druk opnieuw op **<MEM>** om het volgende nummer te kiezen. Tot 64
- d. Druk op **▶** om te bevestigen en af te spelen.
- e. Druk tweemaal op **■** om het afspelen van het programma te stoppen

## Naar muziek vanaf USB luisteren

Druk op de **⏻** toets om het apparaat in te schakelen, druk op **<Func>** en kies voor USB, op het scherm wordt het volgende getoond:

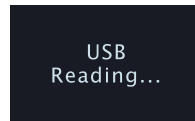

- a. Steek een USB-stick in de USB-aansluiting, het wordt vervolgens gelezen.
  1. Zodra de USB-stick gelezen is, begint het apparaat vanaf het begin af te spelen, als er geen toets wordt ingedrukt.
  2. Druk op **▶** op af te spelen, of te pauzeren tijdens het afspelen
  3. Druk op **▶▶** om de afspeelmode te kiezen uit Rep one, rep all, rep fol, random
  4. Druk op **▶▶▶** en houd vast om snel vooruit te spoelen, druk eenmaal voor het volgende nummer
  5. Druk op **◀◀◀** en houd vast om snel terug te spoelen, druk eenmaal voor het vorige nummer.
- b. Programma afspelen
  1. Druk eenmaal op **<MEM>** in stopmode, om de programmamode te starten.
  2. Druk **▶▶** of **◀◀** om het in te programmeren nummer te selecteren.
  3. Druk map **▶▶** of **◀◀** om de map te kiezen voor de programmalijst.
  4. Druk opnieuw op **<MEM>** om het volgende nummer te kiezen. Tot 64
  5. Druk op **<Play>** om te bevestigen en af te spelen.
  6. Druk tweemaal op **■** om het afspelen van het programma te stoppen

## Elektronische Geluidsregeling

1. Druk eenmaal op **<VOL+ >** om het luidsprekervolume een stapje te verhogen. Houd vast voor continue verhoging.
2. Druk eenmaal op **<VOL->** om het luidsprekervolume een stapje te verlagen. Houd vast voor continue verhoging.
3. Stel het geluidsvolume in op een comfortabel niveau, zet het niet te hard

## AUX-Modus

- The Music Resource verbinden apparaat met AUX-kabel, Druk op **<FUNC>** verandering AUX.

### **Gebruik van AOT (Automatisch Uitschakelen)**

Met deze functie kunt u een eenmalige timer instellen om het apparaat automatisch te laten uitschakelen

1. Druk eenmaal op <AOT> om de AOT-functie te activeren, als het apparaat in standby staat gaat het aan, op het scherm wordt het volgende weergegeven:

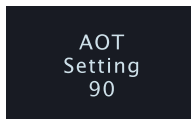

2. Iedere druk op de toets verandert de tijd met 5 minuten, van 90 minuten tot UIT.
3. Druk een andere toets om de gekozen AOT uitschakeltijd te accepteren en op de achtergrond te laten lopen.
4. Als er 15 seconden lang geen toets wordt ingedrukt, dan wordt de AOT mode gestopt, en draait de AOT timer niet op de achtergrond
5. Zodra <AOT> wordt ingedrukt wordt de huidige AOT waarde op het scherm getoond.
6. Als u AOT wilt stoppen, druk dan verschillende malen op <AOT> totdat deze UIT staat.

### **LED Achtergrond Dimmer**







1. Druk in iedere willekeurige mode 2 seconden op <Dimmer> om dimmer hoog of dimmer laag te kiezen, op het scherm wordt het volgende weergegeven:



2. Kiest u voor dimmer hoog, dat is de achtergrondverlichting fel, kiest u voor dimmer laag, dan is het licht minder fel



**Afstandsbediening:**

Toetsmar kering	Funcie
	Apparaat Aan   Uit zetten
EQ	EQ(Vlak   Rock   Klassiek   Jazz   Pop)
VOL-	Volume verlagen
VOL+	Volume verhogen
Play mode	Kies de afspeelmode uit herh een/herh alles/willekeurig voor CD/USB
	Zoek de vorige Radiozender op en speel het vorige CD/USB nummer af
 /Enter	Afspelen & Pauzeren van CD/USB Enter of Bevestigen
	Zoek de volgende Radiozender op en speel het volgende CD/USB nummer af
Func	DAB、 FM 、 CD、 USB, AUX keuze
P- /Fol-	Vorige voorkeuzezender opvragen
 /Info	Mode instellen en stoppen met CD/USB afspelen , druk in om zenderinformatie te tonen
P+ /Fol+	Volgende voorkeuzezender opvragen
	Open of sluit hiermee de CD lade
DIM/AOT	Weergave keuze achtergrondverlichting / Automatische UIT Timer
MEM	Zender in Geheugen opslaan/Voorkeuzezender bekijken
AMS	,AMS (Auto Geheugen Instelling van radiozender),
AL1	Alarm1 bekijken
AL2	Alarm2 bekijken
Timer	Gebruik van de timer functie
	Geluid dempen



## Technische Gegevens

Inputvoltage:	DC 5,5V,2A
Stroomverbruik:	12W
Radio frequentiebereik:	FM: 87,5 ~ 108,0 MHz , 50kHz   Stap DAB Band III 174,928-239,2 MHz
Winkeltemperatuur:	-10°tot +65°
Gebruikstemperatuur:	0°tot +35°



Specificaties zijn onderhevig aan wijzigingen zonder voorafgaande berichtgeving.

Copyright door Würlein GmbH

## MILJØBESKYTTELSE



Ikke kast dette produktet sammen med vanlig husholdningsavfall ved slutten av dets livssyklus. Returner det til et innsamlingspunkt for resirkulering av elektrisk og elektronisk utstyr. Dette indikeres på produksymbolet, i bruksanvisningen eller på emballasjen.



Materialene kan gjenvinnnes i henhold til deres merking. Ved gjenbruk, resirkulering eller andre former for utnyttelse av gamle enheter, gjør du et viktig bidrag til miljøvern.

Ta kontakt med lokale myndigheter for informasjon om innsamlingspunkter.

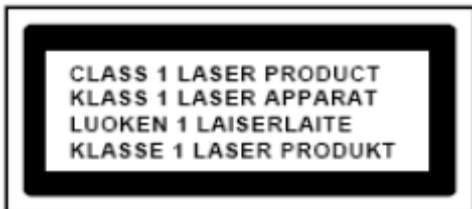

**FORSIKTIG! DET OPPSTÅR USYNLIG LASERSTRÅLING NÅR DEKSLET ÅPNES ELLER SIKKERHETSFORRIGLINGEN TRYKES. UNNGÅ EKSPONERING FOR LASERSTRÅLEN.**



### ADVARSEL

**Fare for elektrisk støt  
Ikke åpne!**



Forsiktig: For å redusere risikoen for elektrisk støt, må du ikke ta av dekslet (eller baksiden). Det er ingen deler inni som kan repareres. Overlat service til kvalifisert personell.



Dette symbolet indikerer tilstedeværelse av farlig spenning i huset, tilstrekkelig til å forårsake elektrisk støt.



Dette symbolet indikerer viktige drifts- og vedlikeholdsinstruksjoner for enheten.

### Sikkerhets-, miljø- og oppsettsinstruksjoner

- Bruk enheten kun i tørre innendørsmiljøer.
- Beskytt enheten mot fuktighet.
- Ikke åpne enheten. **FARE FOR ELEKTRISK STØT!** Overlat åpning og service til kvalifisert personell.
- Kun koble denne enheten til en riktig installert og jordet stikkontakt. Kontroller at nettspenningen stemmer med spesifikasjonene på typeskiltet.
- Kontroller at nettkabelen holder seg tørr under drift. Ikke klemme eller skade strømkabelen på noen måte.
- Advarsel om frakobling av enheten: Hovedpluggen brukes som tilkobling og må derfor alltid være driftsklar.
- Støpselet brukes til frakobling og må derfor være lett tilgjengelig.
- En skadet strømkabel eller støpsel må straks byttes av et autorisert servicesenter.
- I tilfelle av lyn må du umiddelbart koble apparatet fra strømmettet.
- Barn bør være under oppsyn av foreldre når de bruker enheten.
- Kun rengjøre enheten med en tørr klut.  
IKKE bruk RENSGJØRINGSMIDLER eller SLIPENDE KLUTER!
- Ikke utsett enheten for direkte sollys eller andre varmekilder.
- Installer enheten på et sted med god ventilasjon for å hindre varmeopphoping.
- Ikke dekk til ventilasjonsåpningene!
- Ventilasjonen må ikke hindres ved å dekke til ventilasjonsåpninger med gjenstander som aviser, duker, gardiner osv.
- Enheten må ikke utsettes for drypp eller sprut, og ingen gjenstander fylt med væske, som vaser, må plasseres på den.
- Enheten bør ikke utsettes for direkte sollys, svært høye eller lave temperaturer, fuktighet, vibrasjoner eller støvete omgivelser.
- Aldri forsøk å sette inn ledninger, stifter eller andre slike gjenstander i hullene eller åpningene på enheten.
- Installer enheten på et sikkert og vibrasjonsfritt sted.
- Ingen åpen flamme, som tente stearinlys, bør settes på apparatet.
- Installer enheten så langt unna som mulig fra datamaskiner og enheter som utstråler mikrobølger, ellers kan radiomottak bli forstyrret.
- Ikke åpne eller reparere huset. Det er utrygt å gjøre det og garantien vil bli ugyldig. Reparasjoner må bare utføres av autorisert servicepersonell/kundesenter.
- Enheten er utstyrt med en Klasse 1 laser. Unngå eksponering for laserstrålen da det kan forårsake øyeskader.
- Bare bruk kvikksølv- og kadmiutfrie batterier.
- Batteriene må ikke utsettes for sterk varme, som sol, ild eller lignende.
- Brukte batterier er farlig avfall og må IKKE kastes sammen med husholdningsavfallet! Returner batterier til forhandleren eller innsamlingspunkter i ditt lokalsamfunn.
- Hold batteriene unna barn. Barn kan svelge batterier. Kontakt lege umiddelbart hvis et batteri svelges.
- Sjekk batteriene regelmessig for å unngå batterilekkasje.



**Brukte batterier er farlig avfall og må IKKE kastes sammen med husholdningsavfallet!** Som forbruker er du **juridisk forpliktet** til å returnere **alle batterier** for miljøvennlig resirkulering – uansett hvorvidt batteriene inneholder skadelige stoffer\*).

**Returner batterier gratis til offentlige innsamlingspunkter i ditt lokalsamfunn eller til butikker som selger batterier av de respektive slag.**

**Bare returner helt utladede batterier.**

\*) Merket Cd = kadmiun, Hg = kvikksølv, Pb = bly

## Generell beskrivelse

- DAB/FM Digital Tuning System (20 DAB + 20 FM manuelt forhåndsinnstilte stasjoner)
- AMS-funksjon (Automatisk Memory System) (30 DAB + 30 FM forhåndsinnstilte stasjoner)
- RDS-funksjon gir radiostasjonsnavn på display og automatisk tidsoppdatering
- CD|MP3|WMA og USB avspillingsfunksjon inkludert
- Presis krystall brukt til systemdrift
- Viser sanntidsklokke med dag-flagg
- 12|24 timer klokke-display
- Innebygget kalender med automatisk håndtering av skuddår 2000-2099
- 4 modus dobbeltalarmer kan stilles til daglig, ukentlig, helg og enkeltdag uavhengig
- Alarmutgang kan settes til CD-, DAB-, FM- eller buzzerlyd
- Automatisk eller manuelt søk og opp-, nedfunksjon er inkludert
- Elektronisk volumkontroll (32 nivåer)
- Bakgrunnslys med høy-lav dimmer
- Skifter automatisk til standby-modus etter 15 minutter hvis ingen kilder spiller.
- 5 Forhåndsinnstill EQ (Flat, Rock, Klassisk, Jazz, Pop)
- Radiofrekvensområde:
  - FM: 87,5 ~ 108,0 MHz, 50 kHz|Trinn
  - DAB-bånd III 174,928 til 239,2 MHz
- Avspillingsfunksjon CD inkl. funksjon nedenfor:
- CD-plate & MP3-plate & WMA-plate
  - CD-plate
    - Programmerbare minner: (Maks. 32 spor)
  - MP3-|WMA-plater
    - Forhåndsminner: Maks. 99 spor)
- 8 cm & 12 cm CD-R, CD-RW, åpen, multisjesjon, miksmodus (kun CDDA)
- Play, pause, hurtig forover og hurtig bakover avspilling
- Gjenta en/Gjenta alle/Gjenta mappe/Tilfeldig avspilling
- USB-modus
  - Programmerbare minner: (Maks. 99 spor)
- AUX-Modus

## Montasjetegning

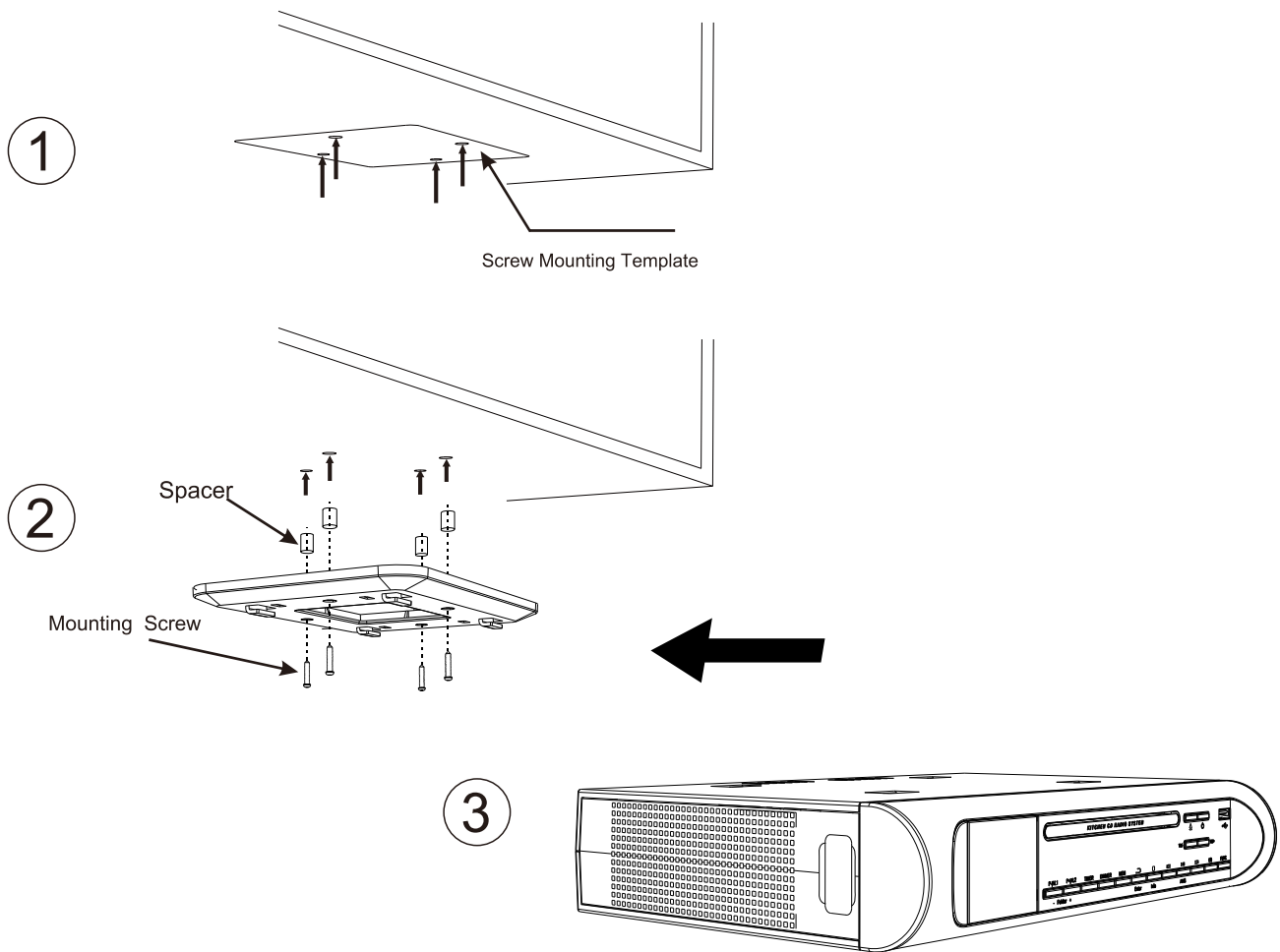

Installer enheten som nedenfor tre trinn:

- 1) Plasser monterings-/bormalen under skapet med tape så enheten blir plassert der du ønsker
- 2) Fest skruen som på tegningen ovenfor med medfølgende Spacer + monteringsbrakett + lang skrue eller monteringsbrakett + kort skrue
- 3) Spenn fast enheten til monteringsbraketten

**Advarsel:** For å unngå skade ikke plasser varme- eller matlagingsapparater under enheten, installer enheten så langt som mulig fra støykilder som kjøleskap, mikrobølgeovn etc.

## Taster

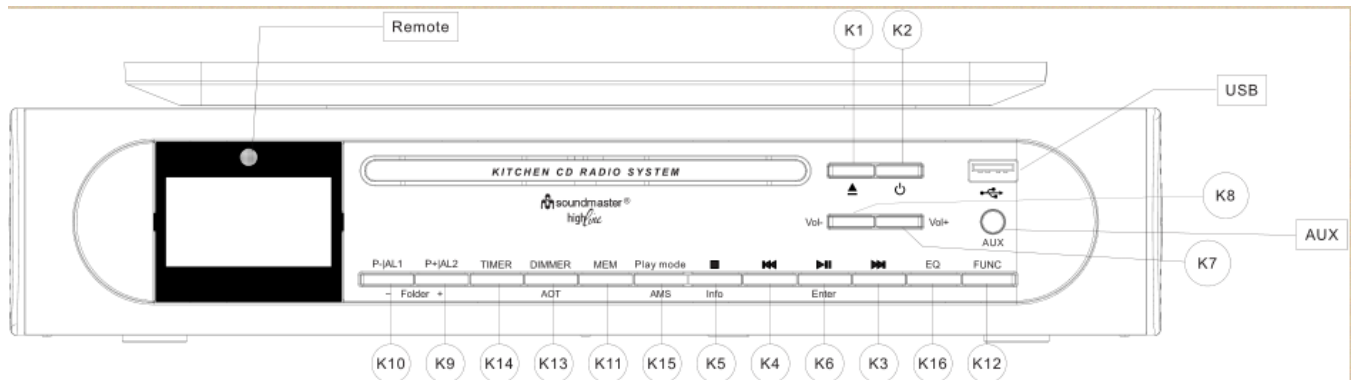

- |  |  |
|--|--|
| K-1. ▲ Åpen:                               | Kontroll av CD-skuffe åpne eller lukke   |
| K-2. ⏻ Strøm:                              | Enhetstrøm På Av   |
| K-3. ▶▶ :                                  | Still opp radiostasjon og avspilling av CD forover i denne modusen                   |
| K-4. ◀◀ :                                  | Still ned radiostasjon og avspilling av CD bakover i denne modusen                   |
| K-5. ■ Stop Info                           | Sett modus og stopp avspilling av CD/USB, trykk for å vise informasjon om stasjon    |
| K-6. ▶  Enter Pause  Play:                 | Gå til eller Bekreft, Play & Pause for CD/USB avspilling i denne modusen             |
| K-7. VOL+:                                 | Volum øker   |
| K-8. VOL-:                                 | Volum reduseres  |
| K-9. Preset Folder+ AL1:<br>standby-modus  | Tilbakekall forhåndsinnstilt stasjon med opp/Gå gjennom alarm i standby-modus        |
| K-10. Preset Folder-/AL2:<br>standby-modus | Tilbakekall forhåndsinnstilt stasjon med ned/Gå gjennom alarm i standby-modus        |
| K-11. MEM:                                 | Inngang stasjonsminne/Gå gjennom forhåndsinnstilt stasjon                            |
| K-12. funksjon:                            | DAB、FM、CD、USB、AUX velger   |
| K-13. Dimmer/AOT:                          | Viser nivåkontroll bakgrunnslys/Automatisk OFF timer                                 |
| K-14. Timer:                               | Betjene timerfunksjon  |
| K-15. AMS Play mode:                       | AMS (Autominneinnstilling for radiostasjon)<br>Funksjonsoppsett Avslutt innstilling, |
| K-16. EQ:                                  | EQ (Flat Rock Klassisk Jazz Pop)   |

## Komme i gang

Slå på

- Når enheten er koblet til strøm og slås på for første gang, startes automatisk oppdatering og rulleteksten «Update, Please Wait» vises på LCD-skjermen. Enheten vil bruke noen minutter avhengig av signalstyrke og arbeidsmiljø. Når signal er mottatt, vil korrekt tid vises på LCD-skjerm. For å avbryte, trykk en tast.
- Når automatisk systeminnstilling blir avbrutt av bruker eller oppdatering ikke lykkes, vises dato og klokke som standard 01.01.2014, 0:00
- Alle alarmer settes som standard til 0:00
- Enheten setter klokke i autokjør-modus
- Standard bakgrunnslys satt til automatisk dim 23.00-05.59

### Oppsett enhet

I modus Auto-Run, trykk <INFO> en gang går til innstillingsmodus, LCD-displayet skal vise som nedenfor:



Bruk ►► eller ◀◀ for å gå til annen modussekvens som nedenfor

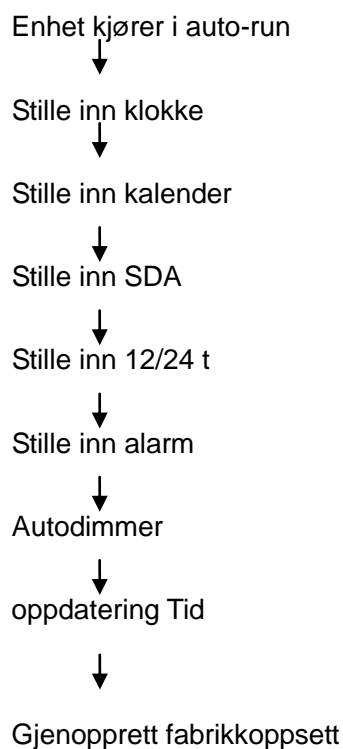

## Stille klokken

- Trykk ►► eller ◀◀ for å velge «Stille inn klokke» i innstillingsmenymodus
- Trykk <Enter> for å gå til stille inn klokke og displayet viser som nedenfor

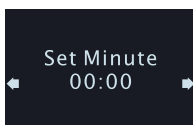

- Trykk ►► eller ◀◀ for å stille inn minutter.
- Trykk <Enter> for å bekrefte minuttinnstilling og gå til modus timeinnstilling, displayet viser som nedenfor

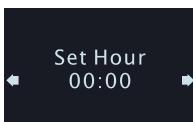

- Trykk ►► eller ◀◀ for å stille inn timer.
- Trykk <Enter> for å bekrefte timeverdien og gå tilbake til innstillingsmeny

## Oppsett kalender

- Trykk ►► eller ◀◀ for å velge «Stille inn kalender» i innstillingsmenymodus.
- Trykk <Enter> for oppsettverdi kalender.

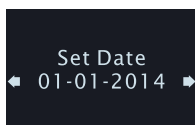

- Trykk ►► eller ◀◀ for å stille datoer.
- Trykk <Enter> for å bekrefte datoverdier og gå til valg av måned, displayet viser som nedenfor.

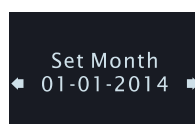

- Trykk ►► eller ◀◀ for å velge måned.
- Trykk <Enter> for å bekrefte den og gå til valg av år, displayet viser som nedenfor.

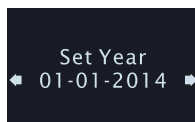

- Trykk ►► eller ◀◀ for å velge år, når riktig år er markert, velg <Enter> for å bekrefte og gå tilbake til oppsettmeny.



## Stille inn SDA

- Trykk **▶▶** eller **◀◀** for å stille SDA når enheten står i modus innstillingsmeny.
- Trykk **<Enter>** for å angi satt SDA-timer
- Det er totalt 10 SDA-timere som kan velges.



- Trykk **▶▶** eller **◀◀** for å velge nummer for SDA.
- Trykk **<Enter>** for å bekrefte valgt timer enter for å sette den opp



- Trykk **▶▶** eller **◀◀** for å stille dato.
- Trykk **<Enter>** for å bekrefte dato og gå til månedsinnstillingsmodus.



- Trykk **▶▶** eller **◀◀** for å stille inn måned.
- Trykk **<Enter>** for å bekrefte dato og gå til årsinnstillingsmodus.



- Trykk **▶▶** eller **◀◀** for å stille år.
- Trykk **<Enter>** for å bekrefte år og gå tilbake til innstillingsmeny.

## Velg klokkeformat 12 eller 24

- Trykk **▶▶** eller **◀◀** for å velge 12/24 timer format i innstillingsmenymodus, displayet viser som nedenfor:

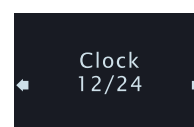

- Trykk **<Enter>** for å gå til still inn 12/24 timer format
- Trykk **▶▶** eller **◀◀** for å velge 12 eller 24 timer format.
- Trykk **<Enter>** for å bekrefte valg og gå tilbake til innstillingsmeny.

## Stille inn alarm

- Trykk **▶▶** eller **◀◀** for å velge «Set Alarm» i innstillingsmeny, displayet viser som nedenfor:

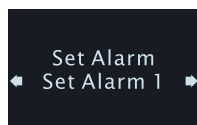

- Trykk **<Enter>** for å starte alarmoppsett:
- Trykk **▶▶** or **◀◀** for å velge alarmnummer.
- Trykk **<Enter>** for å bekrefte valgt nummer og gå til valg av minutt for alarm, displayet viser som nedenfor

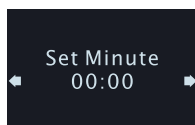

- Trykk **▶▶** eller **◀◀** for å stille inn minutt for alarm.
- Trykk **<Enter>** for å bekrefte minutt og gå til valg av time for alarm, displayet viser som nedenfor

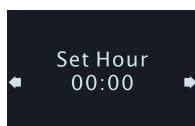

- Trykk **▶▶** eller **◀◀** for å stille inn time for alarm.
- Trykk **<Enter>** for å bekrefte valgt time og gå til valg av utgang for aktiv alarm:

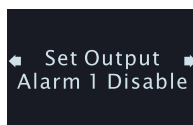

- Det er ti typer valg, de er henholdsvis som tabell 1

Typer	Betyr	Alarmvarighet tid
Deaktiver	Alarm er deaktivert (standard)	0
DAB	DAB-lyd for alarm aktiv	60 minutter
FM	FM-lyd for alarm aktiv	60 minutter
Buzzer	Buzzer-lyd for alarm aktiv	10 minutter
CD	CD-lyd for alarm aktiv	60 minutter

Tabell (1)

- Trykk **▶▶** eller **◀◀** for å velge type utgang, hvis modus CD-utgang velges, må man sette inn en CD i enheten ellers vil Buzzer-alarmen ta over
- Trykk **<Enter>** for å bekrefte og gå til valg av dager, displayet viser som nedenfor

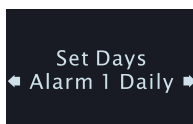

- Det er ti typer valg, de er henholdsvis som tabell 2

Typer	Betyr
Daglig	Alarm alle dager
Ukedag	Alarm hverdager
Helg	Alarm helg
Sø, Ma ... Lø	Alarm én dag i uken

Tabell 2

- Trykk **▶▶** eller **◀◀** for å velge type aktiv alarm
- Trykk **<enter>** for å bekrefte og gå tilbake til innstillingsmeny.

### Stille Auto Dimmer

- Trykk **▶▶** eller **◀◀** for å velge «Auto Dimmer» når du er i innstillingsmenyen.
- Trykk **<Enter>** for å sette autodimmer og LCD-displayet viser som nedenfor

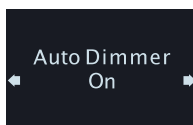

- Trykk **▶▶** eller **◀◀** for å velge AV eller PÅ. Standard er PÅ
- Trykk **<Enter>** for å bekrefte valg og gå tilbake til innstillingsmeny.
- Velges PÅ, blir standard bakgrunnslys satt til automatisk dim 23.00-05.59
- Velges AV, vil ikke enheten dimme bakgrunnslyset automatisk.

### Still Oppdatering Tid

- Trykk **<◀◀>** eller **<▶▶>** for å velge 'Update Time' når opphold på oppsettmenyen scenen.
- Trykk på **<Enter>** for å angi innstillingen.
- Trykk **<◀◀>** eller **<▶▶>** for å velge oppdatering tid til å være av eller på, er Standard AV.

### Gjenopprett fabrikkoppsett (*Brukes med forsiktighet*)

Stå i innstillingsmeny og trykk **▶▶** eller **◀◀** for å velge «Factory Reset»



- Vær helt sikker på at du vil slette alle innstillinger og gjenopprette fabrikkstandard, trykk **<Enter>** for å utføre det.

## Bruke enhet

Når alle innstillinger er gjort, er enheten klar til bruk.

### Bruke matlagingstimer

- Trykk **<Timer>** en gang for å gå til timermodus, displayet viser som nedenfor:

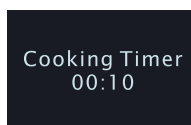

- Trykk **▶▶** eller **<DOWN>** for å velge en av fem verdier (00:10 eller 00:15 eller 00:30 eller 00:40 eller 1:00), trykk **<Timer>** for å starte nedtelling.
- trykk **<preset +>** eller **<preset ->** for å velge en av ti verdier (00:10/00:15/00:30/00:40/01:00/01:10/01:20/01:30/01:40/02:00), trykk **<Enter>**, trykk **<Timer>** for å starte nedtelling.
- Hvis man ønsker å sette en tid man trenger, trykk **<timer>** en gang, trykk deretter **<Info>** for å stille minutt med **▶▶** og **◀◀** trykk så **<Enter>** for å stille timer med **▶▶** og **◀◀** trykk **<Enter>** for å bekrefte innstillingen, trykk **<Timer>** for å starte nedtelling.
- Når timeren teller ned, trykk **<Timer>** for å pause den eller trykk **<Timer>** på nytt for å fortsette.
- Trykk og hold **<Timer>** i 2 sekunder for å avslutte og gå ut når timeren teller ned.
- Alarm med pipelyd er valgt,
  - a. Kommer pipelyd fra høyttaleren.
  - b. Alarmen varer i 10 minutter
- Trykk en tast for å avbryte aktiv alarm.

### Høre på DAB-radio

- Trykk **⏻** en gang for å slå på radioen.
- Trykk **<FUNC>** for å velge enhetens arbeidsmodus til DAB



- Elektronisk volumkontroll
  - a. Trykk **<VOL+ >** en gang for å øke høyttalervolumet med et trinn. Hold for kontinuerlig.
  - b. Trykk **<VOL->** en gang for å redusere høyttalervolumet med et trinn. Hold for kontinuerlig.



- Høre på DAB-stasjon
  - a. Første gang enheten bruker DAB, starter automatisk skann-funksjon og «Scanning» på LCD som nedenfor:

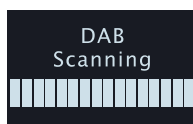

- b. Når den er ferdig, velg DAB-stasjon
  - c. Trykk **▶▶** eller **◀◀** for å velge DAB-stasjonsliste.
  - d. Trykk **< Enter >** en gang for å bekrefte og still inn stasjonen.
  - e. Lagre stasjonen i forhåndsinnstilt.
  - f. Trykk **< P+|AL2 >** en gang for å velge plassering av forhåndsinnstilt modus.
  - g. Trykk **< P1|AL1 >** eller **< P+|AL2 >** for å endre plassering.
  - h. Trykk og hold **< Enter >** for å lagre verdi for stasjon på nåværende plassering.
- Hente forhåndsinnstilt
    - a. Trykk **< P+|AL2 >** en gang for å velge plasseringen av forhåndsinnstilt modus, display viser informasjonen nedenfor

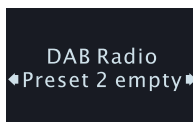



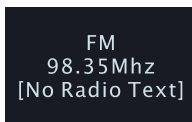

- b. Trykk **< P1|AL1 >** eller **< P+|AL2 >** for å endre plassering.
  - c. Trykk **< Enter >** for å bekrefte valg og hente frekvensen.
- Gå gjennom informasjonen om stasjon
    - a. Trykk **< info >** for gjennomgang av informasjon om stasjon.
    - b. Det er sju typer valg, de er henholdsvis
      1. Stasjonfrekvens og blokknummer
      2. Datarate
      3. Stasjon RSSI
      4. Signalfeilrate
      5. DLS Display (Rulletekst)
      6. Programtype
      7. Stasjonsnavn

## Høre på FM-radio

Trykk  for å slå på enheten, trykk <Func> velger arbeidsmodus for FM, displayet skal vise som nedenfor:



- Søke etter stasjon
  1. Når radioen er slått på, trykk  en gang for å flytte mottakfrekvensen opp et trinn
  2. Trykk  en gang for å flytte mottakfrekvensen opp et trinn.
  3. Trykk og hold  for automatisk søk etter neste radiostasjon ved å flytte mottakfrekvensen opp.
  4. Trykk og hold  for automatisk søk etter neste radiostasjon ved å flytte mottakfrekvensen ned.
  
- Lagre stasjon på forhåndsinnstilt sted
  1. Trykk < P+|AL2> en gang for å velge plassering av forhåndsinnstilt modus.
  2. Trykk <P1|AL1> eller < P+|AL2> for å endre plassering.
  3. Trykk og hold < Enter > for å lagre verdi for stasjon på den nåværende plasseringen.
  
- Hent presentert stasjon
  1. Trykk < P+|AL2> en gang for å velge plassering av forhåndsinnstilt.
  2. Trykk <P1|AL1> eller < P+|AL2> for å endre plassering.
  3. Trykk <Enter> for å bekrefte valg og hente frekvensen.

- Stille inn stasjon med AMS (Automatic Memory Setup)
  1. Trykk og hold <AMS> i 2 sekunder for å aktivere AMS-modus.
  2. I denne modusen vil radioen automatisk skanne radiostasjonen og lagre skannet stasjon. Når alle frekvenser er skannet og alt lagret på minnestasjonen, avsluttes det automatisk.
  
- Hvordan gå gjennom lagret stasjon:
  1. Trykk og hold <MEM> for å gå til velg liste for AMS-lagringsmodus.
  2. Trykk **▶▶** eller **◀◀** for å velge stasjon.
  3. Trykk <Enter> for å bekrefte valg og stille inn på ny frekvens
  
- Hvordan aktivere eller deaktivere stereo-funksjon
 

*Ved mottak av svak stasjon som kan forårsake bakgrunnsstøy, kan bruker være stereofunksjon for å forbedre lyd kvaliteten.*

  1. Trykk<INFO> i 2 sekunder for modus «FM-innstillingsmeny».
  2. Trykk **▶▶** eller **◀◀** for å velge «Lydinnstilling».
  3. Trykk <Enter> bekrefter valg og går til modus «Lydinnstilling».
  4. Trykk **▶▶** eller **◀◀** for å velge innstilling.
  5. Trykk <Enter> bekrefter og går tilbake til modus «FM-innstillingsmeny».

### Gå gjennom informasjon om stasjon

1. Trykk <info> for gjennomgang av informasjon om stasjon.
2. Det er tre typer valg, de er henholdsvis
  - ✓ Stasjon tekst
  - ✓ Stasjon programtype
  - ✓ Stasjon RSSI







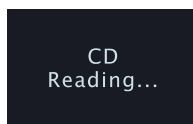



### Høre på musikk fra CD

Trykk  tasten for å slå på enheten, trykk <Func> velger arbeidsmodus for CD eller trykk

 tasten for å åpne CD -skuffen, displayet skal vise som nedenfor:











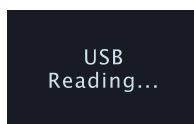

## Hvordan spille av CD|MP3 CD

1. Trykk  for å åpne CD-skuffen og legg CD-en i skuffen, trykk  tasten på nytt for å lukke døren til CD-skuffen. Nå vil enheten hente data fra CD-en og «Reading, ... » vises i ca. 5-10 sekunder, avhengig av CD-kvaliteten.
2. Når CD-en er lest og lesbart format bekreftet, vil enheten spille fra begynnelsen av spillelisten, hvis ingen annen tast er trykket.
3. Ved behov for en kort pause under avspilling, trykk  en gang, trykk en gang til for avspilling igjen.
4. Trykk «Play mode» for å velge avspillingsmodus som «repete en», «repete alle» eller «tilfeldig»
5. Trykk og hold  for hurtig fremover, trykk en gang for neste spor
6. Trykk og hold  for hurtig bakover, trykk en gang for forrige spor.
7. Trykk mappe  eller  for å velge mappe for første på programlisten.
8. La enheten spille med Pre-Program valgt musikk (Pre-Program play)
  - a. Trykk <MEM> en gang for programmodus i stoppmodus.
  - b. Trykk  eller  for å velge første spor på programliste.
  - c. Trykk <MEM> på nytt for å velge neste spor. Opptil 64
  - d. Trykk <play> for å bekrefte innstillingen og spill.
  - e. Trykk  to ganger for å avbryte programspill

## Høre på musikk fra USB

Trykk  for å slå på enheten, trykk <Func> velger arbeidsmodus til USB-arbeidsmodus, displayet skal vise som nedenfor:



- a. Sett USB-plate i USB-kontakt, enheten vil lese.
  1. Når enhetssøk er fullført, vil enheten spille fra begynnelsen av spillelisten, hvis ingen annen tast er trykket.
  2. Trykk  for å spille eller pause under avspilling av musikk
  3. Trykk  for å velge avspillingsmodus som repete en, repete alle repete mappe, tilfeldig
  4. Trykk og hold  for hurtig fremover, trykk en gang for neste spor
  5. Trykk og hold  for hurtig bakover, trykk en gang for forrige spor.
- b. Programspill
  1. Trykk <MEM> en gang for programmodus i stoppmodus.
  2. Trykk  eller  for å velge første spor på programliste.
  3. Trykk mappe  eller  for å velge mappe for første på programlisten.
  4. Trykk <MEM> på nytt for å velge neste spor. Opptil 64
  5. Trykk  for å bekrefte innstillingen og spill.
  6. Trykk  to ganger for å avbryte programspill



### Elektronisk volumkontroll

1. Trykk <VOL+ > en gang for å øke høyttalervolumet med et trinn. Hold for kontinuerlig.
2. Trykk <VOL-> en gang for å redusere høyttalervolumet med et trinn. Hold for kontinuerlig.
3. Juster volumkontrolllyd til et behagelig nivå, ikke gjør den for høy

### AUX-Modus

- The Music Resource koble enheten med AUX-kabel, Trykk på <FUNC> endre til AUX.

### Bruke AOT (Automatic OFF Timer)

Funksjonen lar brukeren sette opp en engangs-timer for å slå av enheten automatisk

1. Trykk <AOT> gang for å aktivere AOT-funksjon, hvis enheten er i standby, blir enheten slått på. Displayet viser som nedenfor:

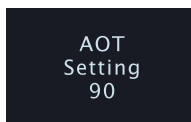

2. Trykk på tasten vil hver gang endre verdi for timer med 5 minutter, fra 90 til OFF.
3. Trykk annen tast for å starte dens tilsvarende funksjon med AOT timeren kjørende i bakgrunnen
4. Hvis ingen tast trykkes i 15 sekunder, går systemet ut av AOT timervisningsmodus, men AOT timeren kjører i bakgrunnen
5. Når <AOT> er trykket, vises gjeldende AOT-verdi på displayet.
6. Ønsker man å avbryte AOT, trykkes <AOT> flere ganger inntil den er OFF.





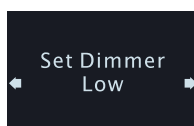

### Dimmer LED-bakgrunnslys

1. I hvilket som helst modus, trykk <Dimmer> i 2 sekunder for å velge høy eller lav dimmer, displayet viser som nedenfor:



2. Velg høy dimmer med høyt nivå bakgrunnslys, velg lav dimmer med lavt nivå bakgrunnslys

**Fjernkontroll:**

Tast	Funksjon
	Enhetstrøm På Av
EQ	EQ (Flat Rock Klassisk Jazz Pop)
VOL-	Volum reduseres
VOL+	Volum økes
Play mode	Velg spillemodus repeter en/repeter alle/tilfeldig for CD/USB
	Still ned radiostasjon og avspilling av CD bakover i denne modusen
 /Enter	Play & Pause for avspilling CD/USB i denne modusen, Gå til eller Bekreft
	Still opp radiostasjon og avspilling av CD/USB forover i denne modusen
Func	DAB、 FM 、 CD、 USB, AUX velger
P- /Fol-	Hent forhåndsinnstilt stasjon for ned
 /Info	Modusinnstilling og stopp CD/USB-avspilling, trykk for å vise informasjon om stasjon
P+ /Fol+	Hent forhåndsinnstilt stasjon for opp
	Kontroll av CD-skuffe åpne eller lukke
DIM/AOT	Viser nivåkontroll bakgrunnslys/Automatisk OFF timer
MEM	Inngang stasjonsminne/Gå gjennom forhåndsinnstilt stasjon
AMS	AMS (Autominneinnstilling for radiostasjon),
AL1	Gå gjennom Alarm1
AL2	Gå gjennom Alarm2
Timer	Betjene timerfunksjon
	Skru av lyden.

**Tekniske data**

Inngangsspenning:	DC 5,5 V,2 A
Strømforbruk:	12 W
Frekvensområde radio:	FM: 87,5 ~ 108.0 MHz, 50kHz Trinn DAB-bånd III 174,928 til 239,2 MHz
Lagringstemperatur:	-10° til +65°
Driftstemperatur:	0° til +35°

Spesifikasjoner kan bli endret uten varsel.

Copyright by Wörlein GmbH



## MILJÖSKYDD



Släng inte produkten med de vanliga hushållssoporna i slutet av dess livscykel.

Returnera den till en samlingsplats för återvinning av elektriska och elektroniska apparater. Detta indikeras av symbolen på produkten, bruksanvisningen eller förpackningen.

Materialen kan återanvändas enligt deras märkningar. Genom återanvändning, återvinning eller andra former av utnyttjande av gamla enheter gör du ett viktigt bidrag till skyddet av vår miljö.

Kontakta din lokala myndigheter för information om samlingsplatser.

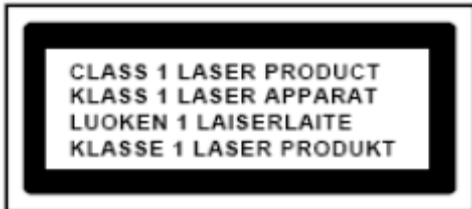

**VARNING - OSYNLIG LASERSTRÅLNING NÄR DU ÖPPNAR LOCKET ELLER TRYCKER PÅ SÄKERHETSSPÄRREN. UNDVIK EXPONERING FÖR LASERSTRÅLEN.**

	<b>VARNING</b> <b>Risk för elektriska stötar</b> <b>Öppna inte!</b>	
Varning: För att minska risken för elektriska stötar, avlägsna inte höljet (eller baksidan). Det finns inga delar som användaren kan laga inuti. Överlåt servicearbeten åt kvalificerad servicepersonal.		



Denna symbol indikerar förekomst av farlig spänning innanför höljet, tillräcklig för att orsaka elektriska stötar.



Denna symbol anger att det finns viktiga drift- och underhållsinstruktioner för enheten.

### Säkerhet, Miljö- och Installationsanvisningar

- Använd endast enheten i torra inomhusmiljöer.
- Skydda enheten mot fukt.
- Öppna inte enheten. **RISK FÖR ELSTÖTAR!** Överlåt öppning och service till kvalificerad personal.
- Anslut denna enhet till ett korrekt installerat och jordat uttag. Kontrollera att nätspänningen stämmer överens med uppgifterna på typskylten.
- Kontrollera att nätkabeln förblir torr under drift. Kläm inte eller skada nätkabeln på något sätt.
- Varning vid fränkoppling av apparaten: Nätkontakten används som anslutning, så den bör alltid vara tillgänglig.
- Nätkontakten används som fränkopplingsenhet, fränkopplingsenheten ska vara tillgänglig.
- En skadad nätkabel eller kontakt måste omedelbart bytas av en auktoriserad serviceverkstad.
- Vid åskväder, koppla genast bort enheten från elnätet.
- Barn ska övervakas av föräldrar när de använder enheten.
- Rengör enheten med en torr trasa endast.  
Använd **INTE RENGÖRINGSMEDEL** eller **SLIPANDE TRASOR!**
- Utsätt inte enheten för direkt solljus eller andra värmekällor.
- Installera enheten på en plats med tillräcklig ventilation för att förhindra värmeackumulering.
- Täck inte över ventilationsöppningarna!
- Ventilationen får inte hindras genom övertäckning av ventilationsöppningarna med föremål såsom tidningar, dukar, gardiner etc.
- Den får inte utsättas för dropp eller stänk och inga föremål fyllda med vätska, som vaser, får placeras på apparaten.
- Enheten får inte utsättas för direkt solljus, mycket höga eller låga temperaturer, fukt, vibrationer eller placeras i en dammig miljö.
- Försök aldrig föra in metalltrådar, nålar eller andra liknande föremål i ventilationsöppningarna eller enhetens öppning.
- Installera enheten på en säker och vibrationsfri plats.
- Ingen öppen låga, t.ex. tända stearinljus, får placeras på apparaten.
- Installera enheten så långt bort som möjligt från datorer och mikrovågsugnar, annars kan radiomottagningen störas.
- Öppna inte eller reparera höljet. Det är inte säkert att göra det och kommer att upphäva garantin. Reparationer endast av auktoriserat service-/kundcenter.
- Enheten är utrustad med en "Klass 1 laser". Undvik exponering för laserstrålen, eftersom detta kan orsaka ögonskador.
- Använd endast kvicksilver- och kadmiumfria batterier.
- Batterier skall inte utsättas för alltför hög värme som solsken, brand eller liknande.
- Förbrukade batterier är farligt avfall och ska **INTE** kastas i hushållssoporna!!! Återlämna batterierna till din återförsäljare eller till samlingsställen i din kommun.
- Håll batterierna borta från barn. Barn kan svälja batterierna. Kontakta läkare omedelbart om ett batteri har svalts.
- Kontrollera batterierna regelbundet för att undvika batteriläckage.



**Förbrukade batterier är farligt avfall och ska INTE kastas i hushållssoporna!** Som konsument är du **juridiskt skyldig** att återlämna **alla batterier** för miljövänlig återvinning – oavsett om batterierna innehåller skadliga ämnen\* eller inte).

**Återlämna batterier gratis till offentliga samlingsställen i din kommun eller till affärer som säljer batterier av respektive slag.**

**Återlämna bara helt urladdade batterier.**

\*) markerade Cd = kadmium, Hg = kvicksilver, Pb = bly

## Allmän beskrivning

- DAB/FM Digitalt mottagarsystem (20 DAB+20 FM manuellt förinställda stationer)
- AMS-funktion (Automatic Memory System) (30 DAB+30 FM förinställda stationer)
- RDS-funktion visar radiostationens namn och uppdaterar tiden automatiskt
- Funktion för att spela upp CD|MP3|WMA och USB finns
- Noggrann kristall används för att driva systemet
- Visning av realtidsklocka med dag-flagga
- Visning av 12|24-timmarsklocka
- Inbyggd kalender med automatisk hantering av skottår inom 2000-2099
- Dubbla alarm med 4 lägen kan oberoende av varandra ställas in för dagligt, veckodagar, helger och enskild dag
- Alarmet kan ställas in på CD, DAB, FM eller summerljud
- Funktioner för automatisk eller manuell sökning och upp, ned finns
- Elektronisk volymkontroll (32 nivåer)
- Bakgrundsbelysning med hög-låg dimmer
- Automatisk växling till standby-läge efter 15 minuter om inga källor spelas upp.
- 5 förinställningar för EQ (Flat, Rock, Classic, Jazz, Pop)
- Radions frekvensområde:
  - FM: 87,5 ~ 108,0 MHz , 50 kHz | Steg
  - DAB Band III 174,928-239,2 MHz
- CD-uppspelningsfunktion finns, inklusive nedanstående funktion:
- CD-skiva & MP3-skiva & WMA-skiva
  - CD-skiva
    - Programmerbara minnen: (Max. 32 spår)
  - MP3 | WMA-skiva
    - Förinställda minnen: Max. 99 spår)
- 8 cm och 12 cm CD-R, CD-RW, Unclosed, Multi-Session, Mix Mode (endast CDDA)
- Play, paus, snabbspolning framåt och bakåt
- Upprepa en / upprepa alla /upprepa mapp/slumpmässig uppspelning
- USB-läge
  - Programmerbara minnen: (Max. 99 spår)
- AUX Mode

## Monteringsritning

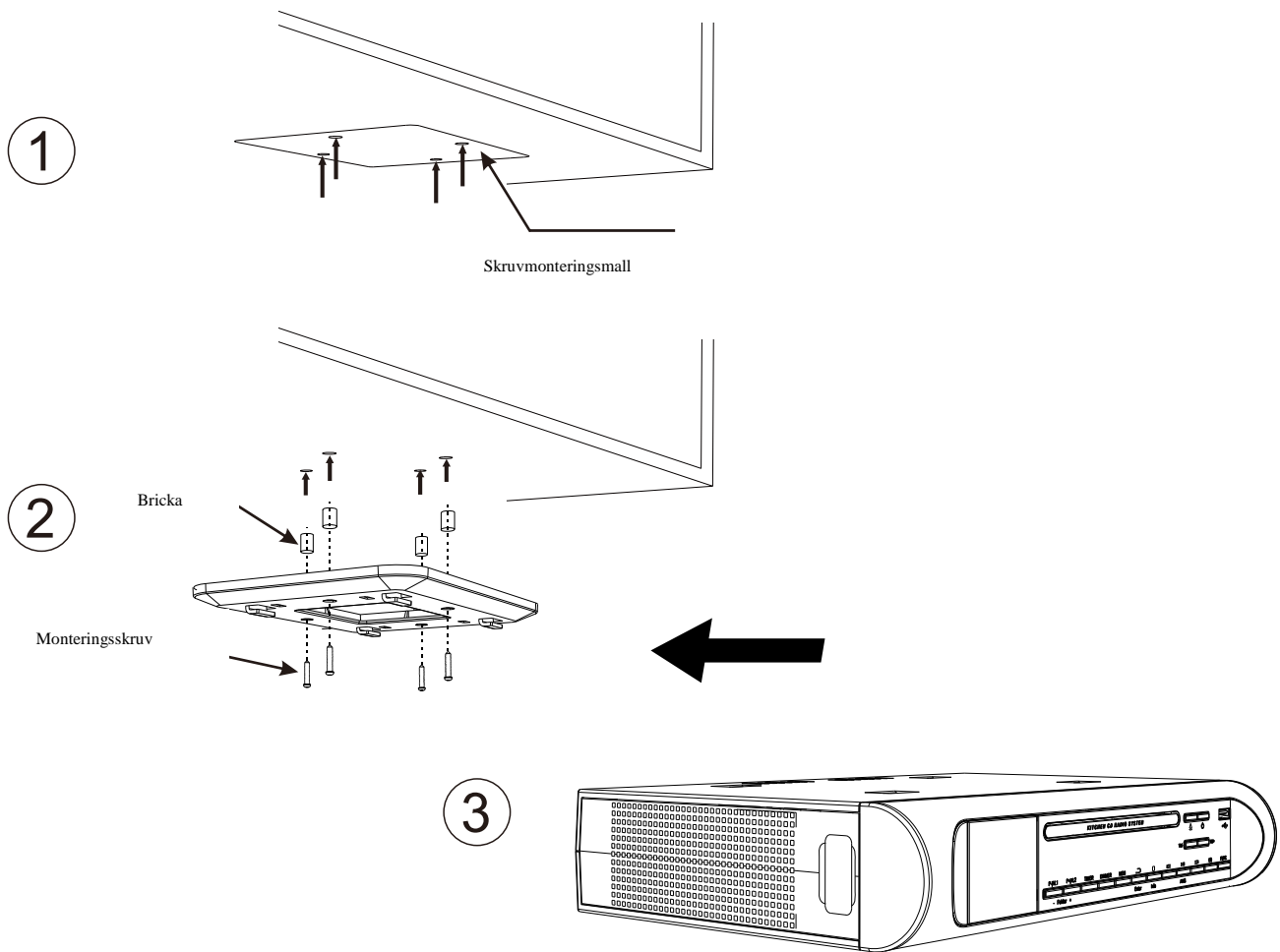





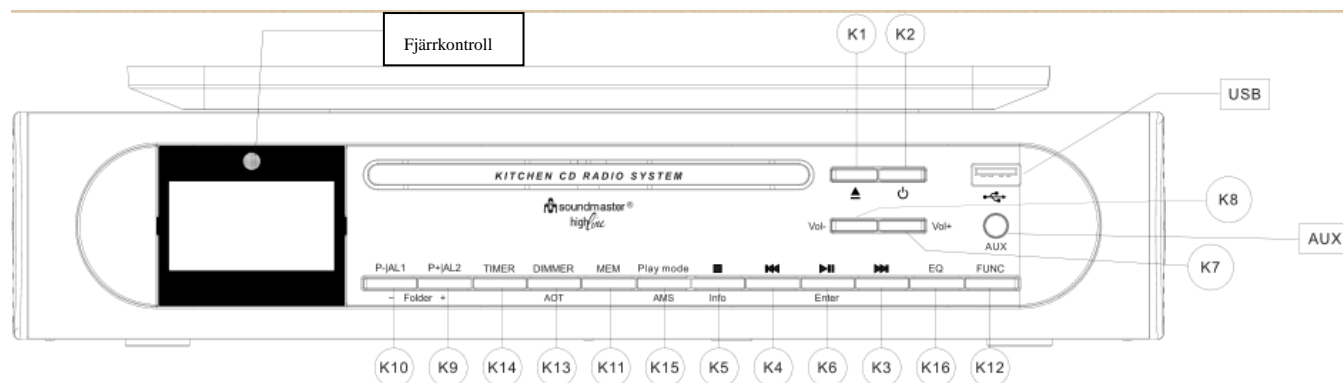

Montera enheten enligt nedanstående 3 steg:

- 1) Placera monterings-/bormmallen under skåpet med tejp, så att enheten placeras där du vill ha den.
- 2) Fäst skruven enligt ovanstående ritning med medföljande bricka + monteringsfäste + lång skruv eller monteringsfäste + kort skruv
- 3) Fäst enheten på monteringsfästet

**Varning: För att förhindra skador, placera aldrig värme- eller matlagingsutrustning under enheten, och montera enheten så långt bort som möjligt från störningskällor som kylskåp, mikrovågsugn, etc.**

## Lista över tangenter



- K-1.  Öppna: Reglage för att öppna eller stänga CD-facket
- K-2.  Ström: Ström På | Av till enheten
- K-3.  : Radiostationssökning upp och framåt vid CD-uppspelning i det läget
- K-4.  : Radiostationssökning ned och bakåt vid CD-uppspelning i det läget
- K-5.  Stop.| Info: Lägesinställning och stopp vid CD/USB-uppspelning, tryck för att visa stationens information
- K-6.  Enter | Paus | Play: enter eller bekräfta, Play & paus för CD/USB-uppspelning i det läget
- K-7. VOL+: Öka volymen
- K-8. VOL-: Minska volymen
- K-9. Förinställning | Mapp+/AL1: Hämta förinställd station upp/Kontrollera alarm i standby-läge
- K-10. Förinställning | Mapp-/AL2: Hämta förinställd station ner/ Kontrollera alarm i standby-läge
- K-11. MEM: Ange stationsminne/ Visa förinställd station
- K-12. funktion: DAB, FM, CD, USB, AUX-väljare
- K-13. Dimmer/AOT: Visa kontroller för bakgrundsbelysningsnivå/ Timer för automatisk avstängning
- K-14. Timer: Använd för timer-funktionen
- K-15. AMS/Play mode: AMS (Auto Memory Setting för radiostation) Funktionsinställning | avsluta inställning,
- K-16. EQ: EQ (Flat | Rock | Classic | Jazz | Pop)

## Komma igång

Slå på strömmen

- När enheten ansluts till strömförsörjningen och slås på för första gången startar den automatiska uppdateringsfunktionen automatiskt och en rullande text "Update, Please Wait" visas på LCD-skärmen. Det kan ta några minuter beroende på signalstyrkan och enhetens omgivning. När en signal tas emot ska den korrekta tiden visas på LCD-skärmen. För att avbryta, tryck på en tangent under denna tidsperiod.
- Om den automatiska systeminställningen avbryts av användaren eller misslyckas visas datum och tid som standardinställningen 01.01.2014, 0:00
- Standardinställningen för alla alarm är 0:00
- Enheten växlas till automatisk klockläge
- Standardinställningen för bakgrundsbelysningen är inställd på att automatiskt minskas från 23:00 till 05:59

### Ställa in enheten

I auto-läge, tryck på <INFO> en gång för att gå in i inställningsläge. LCD-displayen ska se ut som bilden nedan:



Använd ►► eller ◀◀ för att gå till andra lägen enligt nedan



## Ställ in klockan

- Tryck på ►► eller ◀◀ för att välja "Set Clock" i inställningsmenyläge
- Tryck på <Enter> för att gå in i klockinställningsläge. Displayen ser ut som på nedanstående bild

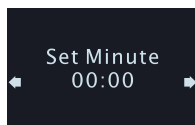

- Tryck på ►► eller ◀◀ för att ställa in värdet för minuterna.
- Tryck på <Enter> för att bekräfta inställningen av minuterna och gå till inställningsläget för timmar. Displayen ser ut som på nedanstående bild

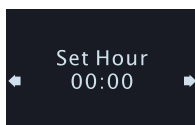

- Tryck på ►► eller ◀◀ för att ställa in värdet för timmarna.
- Tryck på <Enter> för att bekräfta inställningen av timmarna och återgå till inställningsmenyn

## Ställ in kalendern

- Tryck på ►► eller ◀◀ för att välja "Set Calendar" i inställningsmenyläge
- Tryck på <Enter> för att ställa in kalendern.

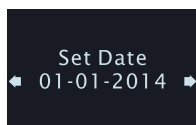

- Tryck på ►► eller ◀◀ för att ställa in datum.
- Tryck på <Enter> för att bekräfta inställningen av datumet och gå till inställningsläget för månad. Displayen ser ut som på nedanstående bild

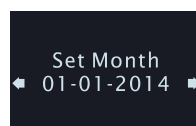

- Tryck på ►► eller ◀◀ för att ställa in månaden.
- Tryck på <Enter> för att bekräfta och gå till inställningsläget för år. Displayen ser ut som på nedanstående bild

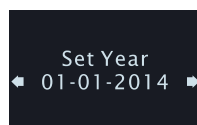

- Tryck på ►► eller ◀◀ för att välja året. När korrekt värde har valts, tryck på <Enter> för att bekräfta och återgå till inställningsmenyn



## Ställ in SDA

- Tryck på ►► eller ◀◀ för att ställa in SDA när enheten är i inställningsmenyläge.
- Tryck på <Enter> för att ställa in SDA-timern
- Totalt 10 SDA-timers kan väljas.



- Tryck på ►► eller ◀◀ för att välja SDA-numret.
- Tryck på <Enter> för att bekräfta valet av timer och ställa in den



- Tryck på ►► eller ◀◀ för att ställa in datumet.
- Tryck på <Enter> för att bekräfta datumet och gå till inställningsläget för månad.



- Tryck på ►► eller ◀◀ för att ställa in månaden.
- Tryck på <Enter> för att bekräfta månaden och gå till inställningsläget för år.



- Tryck på ►► eller ◀◀ för att ställa in året.
- Tryck på <Enter> för att bekräfta året och återgå till inställningsmenyn.

## Välj 12- eller 24-timmars klocka

- Tryck på ►► eller ◀◀ för att välja 12-/24-timmarsformat i inställningsmenyläge.  
Displayen ser ut som på bilden nedan:

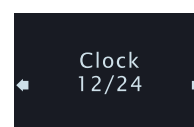

- Tryck på <enter> för att ställa in 12-/24-timmarsformat
- Tryck på ►► eller ◀◀ för att välja 12- eller 24-timmarsformat.
- Tryck på <Enter> för att bekräfta valet och återgå till inställningsmenyn.

## Ställa in alarmet

- Tryck på **▶▶** eller **◀◀** för att välja "Set Alarm" i inställningsmenyn. Displayen ser ut som på bilden nedan:

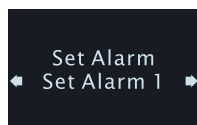

- Tryck på **<Enter>** för att ställa in alarmet:
- Tryck på **▶▶** eller **◀◀** för att välja alarm-numret.
- Tryck på **<Enter>** för att bekräfta det valda numret och ställa in alarmets minuter. Displayen ser ut som på nedanstående bild

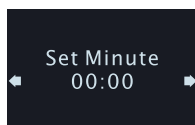

- Tryck på **▶▶** eller **◀◀** för att ställa in alarmets minuter.
- Tryck på **<Enter>** för att bekräfta minuterna och ställa in alarmets timmar. Displayen ser ut som på nedanstående bild

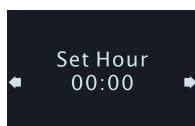

- Tryck på **▶▶** eller **◀◀** för att ställa in alarmets timmar.
- Tryck på **<Enter>** för att bekräfta vald timme och ställa in utmatningen för det aktiva alarmet:

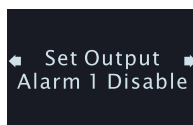

- det finns 5 olika val, som visas i tabell 1

Typ	Förklaring	Alarmtid
Inaktivera	Alarmet är inaktiverat (standardinställning)	0
DAB	DAB spelas upp när alarmet aktiveras	60 minuter
FM	FM spelas upp när alarmet aktiveras	60 minuter
Summer	Summern ljuder när alarmet aktiveras	10 minuter
CD	CD spelas upp när alarmet aktiveras	60 minuter

Tabell 1

- Tryck på **▶▶** eller **◀◀** för att välja typen av utmatning. Om CD-utmatning väljs måste en CD-skiva sättas i enheten, annars tar summern över
- Tryck på **<Enter>** för att bekräfta och gå till inställningsläget för dagar. Displayen ser ut som på nedanstående bild

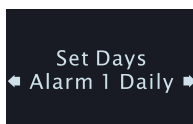

- det finns 10 olika val, som visas i tabell 2

Typ	Förklaring
Daily	Alarmer aktiveras varje dag
Weekday	Alarmer aktiveras varje veckodag
Weekend	Alarmer aktiveras på helgen
Sun, Mon ... Sat	Alarmer aktiveras en dag i veckan

Tabell 2

- Tryck på ►► eller ◀◀ för att välja alarm-aktiveringen.
- Tryck på <Enter> för att bekräfta valet och återgå till inställningsmenyn.

### Ställa in auto-dimmer

- Tryck på ►► eller ◀◀ för att välja "Auto Dimmer" i inställningsmenyläge.
- Tryck på <Enter> för att ställa in auto-dimmer. LCD-skärmen ser ut som på bilden nedan

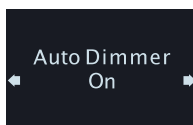

- Tryck på ►► eller ◀◀ för att välja ON eller OFF. Standardinställningen är On
- Tryck på <Enter> för att bekräfta valet och återgå till inställningsmenyn.
- Om du väljer On ställs bakgrundsbelysningen in på att automatiskt minskas från 23:00 till 05:59
- Om du väljer Off minskar enheten inte bakgrundsbelysningen automatiskt.

### Ställ Uppdatera tid

- Tryck på <◀◀> eller <►►> för att välja "Uppdatera tid" när vistelse på inställningsmenyn scenen.
- Tryck på <Enter> för att gå in i inställnings.
- Tryck på <◀◀> eller <►►> för att välja uppdaterings tid att vara ON eller OFF, är standard OFF.

### Utför fabriksåterställning (var försiktig med denna åtgärd)

I inställningsmenyn, tryck på ►► eller ◀◀ för att välja "Factory Reset"



- Om du är säker på att du vill radera alla inställningar och återställa enheten till fabriksinställningarna, tryck på <Enter> för att göra detta.

## Använda enheten

När alla inställningar är slutförda är enheten redo att användas.

### Använda kökstimern

- Tryck på <Timer> en gång för att gå in i timer-läge. Displayen ser ut som på bilden nedan:

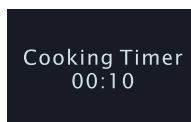

- Tryck på ►► eller ◀◀ för att välja mellan de 5 värdena (00:10, 00:15, 00:30, 00:40 eller 1:00). Tryck på <Timer> för att starta nedräkningen.
- Tryck på <preset +> eller <preset -> för att välja mellan tio värden (00:10, 00:15, 00:30, 00:40, 1:00, 01:10, 01:20, 01:30, 01:40, eller 02:00). Tryck på ◻ <Enter>. Tryck på <Timer> för att starta nedräkningen.
- Om du vill ställa in en annan tid, tryck på <timer> en gång, tryck sedan på <Info> för att ställa in minuten med ►► och ◀◀ tryck sedan på <Enter> för att ställa in timmarna med ►► och ◀◀ och tryck sedan på <enter> för att bekräfta inställningen. Tryck på <Timer> för att starta nedräkningen.
- När timern går kan den pausas genom att trycka på <Timer>. Tryck på <Timer> igen för att fortsätta.
- Håll in <Timer> i 2 sekunder för att avbryta timern när den är igång.
- Ett pipande alarm har valts.
  - a. Ett pip ljud hörs i högtalaren.
  - b. Alarmtiden är 10 minuter
- Tryck på valfri tangent för att avbryta ett aktiverat alarm.

### Lyssna på DAB-radio

- Tryck på ☰ en gång för att slå på radion.
- Tryck på <FUNC> för att välja läget DAB



- Elektronisk volymkontroll
  - a. Tryck på <VOL+ > en gång för att öka högtalarvolymen med 1 steg. Håll in för att öka kontinuerligt.
  - b. Tryck på <VOL- > en gång för att minska högtalarvolymen med 1 steg. Håll in för att öka kontinuerligt.



- Lyssna på en DAB-station

- a. När enheten använder DAB för första gången startar den automatiska sökningsfunktion automatiskt och "Scanning" visas på LCD-skärmen, enligt bilden nedan:

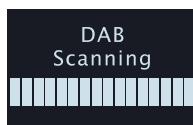

- b. Välj DAB-station sedan åtgärden slutförts
- c. Tryck på **▶▶** eller **◀◀** en gång för att välja DAB-stationslistan.
- d. Tryck på **<Enter>** en gång för att bekräfta och ställa in stationen.
- e. Spara en station i förinställningar
- f. Tryck på **<P+|AL2>** en gång för att välja platsen för förinställningsläget.
- g. Tryck på **<P-|AL1>** eller **<P+|AL2>** för att ändra plats.
- h. Håll in **<enter>** för att spara stationen på den aktuella platsen.
- Hämta en förinställning
    - a. Tryck på **<P+|AL2>** en gång för att välja platsen för förinställningen. Displayen visar informationen nedan

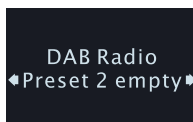





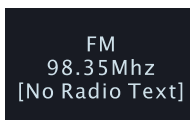

- b. Tryck på **<P-|AL1>** eller **<P+|AL2>** för att ändra plats.
  - c. Tryck på **<Enter>** för att bekräfta valet och hämta frekvensen.
- Visa information om stationer
    - a. Tryck på **<info>** för att visa information om stationer.
    - b. Det finns 7 olika val:
      1. Stationens frekvens och blocknummer
      2. Datahastighet
      3. Stationens RSSI
      4. Signalförhållande
      5. DLS (rullande text)
      6. Programtyp
      7. Stationens namn

## Lyssna på FM-radio

Tryck på  tangenten för att slå på enheten, och tryck på <Func> för att ställa in FM-läge. Displayen ska se ut som på bilden nedan:



- Söka efter stationer
  1. När radion är på, tryck på  en gång för att ändra mottagningsfrekvensen uppåt med 1 steg
  2. Tryck på  en gång för att ändra mottagningsfrekvensen nedåt med 1 steg
  3. Håll in  för att söka efter nästa radiostation automatiskt genom att flytta frekvensen uppåt.
  4. Håll in  för att söka efter nästa radiostation automatiskt genom att flytta frekvensen nedåt.
  
- Spara en station på en förinställningsplats
  1. Tryck på <P+|AL2> en gång för att välja platsen för förinställningsläget.
  2. Tryck på <P-|AL1> eller <P+|AL2> för att ändra plats.
  3. Håll in <enter> för att spara stationen på den aktuella platsen.
  
- Hämta en förinställd station
  1. Tryck på <P+|AL2> en gång för att välja platsen för förinställningen.
  2. Tryck på <P-|AL1> eller <P+|AL2> för att ändra plats.
  3. Tryck på <enter> för att bekräfta valet och hämta frekvensen.
  
- Ställa in en station med AMS (Automatic Memory Setup)
  1. Håll in <AMS> i 2 sekunder för att aktivera AMS-läge.
  2. I detta läge söker radion automatiskt efter radiostationer och sparar stationer som hittas tills alla frekvenser avsökts eller minnet för stationer är fullt, och avslutar sedan automatiskt.
  
- Hämta en sparad station:
  1. Håll in <MEM> för att gå till en lista med sparad AMS.
  2. Tryck på  eller  för att välja station.
  3. Tryck på <Enter> för att bekräfta valet och ställa in en ny frekvens.

- Aktivera och inaktivera stereofunktionen

*Om en station som tas emot är svag kan bakgrundsbrus uppstå. Användaren kan använda stereofunktionen för att förbättra ljudkvaliteten.*

1. Tryck på <INFO> i 2 sekunder för att gå in i "FM-inställningsmeny"-läge.
2. Tryck på ►► eller ◀◀ för att välja "Audio-inställning".
3. Tryck på <Enter> för att bekräfta valet och gå till "Audio-inställning"-läge.
4. Tryck på ►► eller ◀◀ för att välja inställning.
5. Tryck på <enter > för att bekräfta och återgå till "FM-inställningsmeny"-läge.

### Visa information om stationer

1. Tryck på <info> för att visa information om stationer.
2. Det finns 3 olika val:
  - ✓ Stationens text
  - ✓ Stationens programtyp
  - ✓ Stationens RSSI







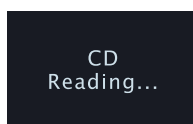



### Lyssna på musik från CD

Tryck på  -tangenten för att slå på enheten, och tryck på <Func> för att välja CD-läge

eller tryck på  tangenten för att öppna CD-facket. Displayen bör se ut som på bilden nedan:



## Spela upp en CD|MP3-skiva

1. Tryck på  för att öppna CD-facket och sätt i CD-skivan i facket. Tryck på -tangenter igen för att stänga luckan till CD-facket. Efter en kort stund hämtar enheten data från CD-skivan och "Reading..." visas i ungefär 5-10 sekunder, beroende på CD-skivans kvalitet.
2. När CD-skivan har lästs och det har bekräftats att den har ett användbart format spelar enheten upp den från början av spelningslistan om ingen tangent trycks in.
3. Om du behöver pausa under uppspelningen, tryck på  en gång. Tryck igen för att fortsätta uppspelningen.
4. Tryck på "Play mode" för att välja uppspelningsläget "rep one", "rep all" eller "random"
5. Håll in  för att snabbspola framåt. Tryck en gång för att gå till nästa spår.
6. Håll in  för att snabbspola bakåt. Tryck en gång för att gå till föregående spår.
7. Tryck på mapp  eller  för att välja en mapp för den första programlistan.
8. Spela upp förprogrammerad vald musik (förprogrammerad uppspelning)
  - a. Tryck på <Mem> en gång för att gå till programläge när uppspelningen är stoppad.
  - b. Tryck på  eller  för att välja ett första spår för programlistan.
  - c. Tryck på <MEM> igen för att välja nästa spår. Upp till 64 spår kan väljas
  - d. Tryck på <play> för att bekräfta inställningen och spela upp.
  - e. Tryck på  två gånger för att avbryta den programmerade uppspelningen





## Lyssna på musik från USB

Tryck på  tangenten för att slå på enheten, och tryck på <Func> för att ställa in USB-läge.

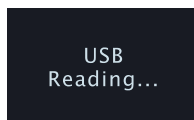



Displayen ska se ut som på bilden nedan:



### a. Sätt i USB-enheten i UBS-kontakten. Enheten börjar läsa.

1. När läsningen slutförts spelar enheten upp den från början av spelningslistan om ingen tangent trycks in.
2. Tryck på  för att spela eller pausa under musikuppspelningen
3. Tryck på "Play mode" för att välja uppspelningsläget rep one, rep all, rep fol eller random
4. Håll in  för att snabbspola framåt. Tryck en gång för att gå till nästa spår.
5. Håll in  för att snabbspola bakåt. Tryck en gång för att gå till föregående spår.

### b. Programuppspelning

1. Tryck på <Mem> en gång för att gå till programläge när uppspelningen är stoppad.
2. Tryck på  eller  för att välja ett första spår för programlistan.
3. Tryck på mapp  eller  för att välja en mapp för den första programlistan.
4. Tryck på <MEM> igen för att välja nästa spår. Upp till 64 spår kan väljas
5. Tryck på <Play> för att bekräfta inställningen och spela upp.
6. Tryck på  två gånger för att avbryta den programmerade uppspelningen

### Elektronisk volymkontroll

1. Tryck på <VOL+ > en gång för att öka högtalarvolymen med 1 steg. Håll in för att öka kontinuerligt.
2. Tryck på <VOL- > en gång för att minska högtalarvolymen med 1 steg. Håll in för att öka kontinuerligt.
3. Justera volymreglaget till en bekväm nivå, spela inte för högt

### AUX-Läge

- Music Resource ansluta enheten med AUX-kabel, Tryck på <FUNC> förändring till AUX.

### Använda AOT (Automatisk avstängningstimer)

Med denna funktion kan användaren ställa in en engångs-timer för att stänga av enheten automatiskt

1. Tryck på <AOT> en gång för att aktivera AOT-funktionen. Om enheten är i standby-läge slås den på. Displayen ser ut som på bilden nedan:

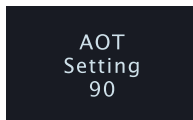

2. Varje tryck på tangenten ändrar tiden med 5 minuter, från 90 till AV.
3. Tryck på en annan tangent för att starta motsvarande funktion medan AOT-timern körs i bakgrunden
4. När ingen tangent har tryckts in under 15 sekunder avslutar systemet AOT-timerläget, men AOT-timern går i bakgrunden.
5. När <AOT> trycks in visas det aktuella AOT-värdet på displayen.
6. För att avbryta AOT, tryck på <AOT> flera gånger tills det stängs av.





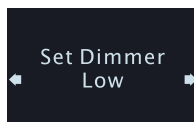

### Dimmer för LED-skärmens bakgrundsbelysning

1. I valfritt läge, tryck på <Dimmer> i 2 sekunder för att välja hög eller låg dimmer. Displayen ser ut som på bilden nedan:



2. Välj hög dimmer för hög nivå på bakgrundsbelysningen, och välj dimmer låg för låg nivå på bakgrundsbelysningen

**Fjärrkontroll:**

Tangentens markering	Funktion
	Ström På   Av till enheten
EQ	EQ (Flat   Rock   Classic   Jazz   Pop)
VOL-	Minska volymen
VOL+	Öka volymen
Play mode	Välj uppspelningsläge rep one/rep all/random för CD/USB
	Radiostationssökning ned och bakåt vid CD-/USB-uppspelning i det läget
	enter eller bekräfta, Play & paus för CD-/USB-uppspelning i det läget
 /Enter	Radiostationssökning upp och framåt vid CD-/USB-uppspelning i det läget
Func	DAB, FM, CD, USB, AUX-väljare
P- /Fol-	Nedåt vid hämtning av förinställd station
 /Info	Lägesinställning och stopp vid CD-/USB-uppspelning, tryck för att visa information för stationen
P+ /Fol+	Uppåt vid hämtning av förinställd station
	Reglage för att öppna eller stänga CD-facket
DIM/AOT	Visa kontroller för bakgrundsbelysningsnivå/Timer för automatisk avstängning
MEM	Ange stationsminne/ Visa förinställd station
AMS	AMS (Auto Memory Setting för radiostation)
AL1	Visa alarm1
AL2	Visa alarm2
Timer	Använd för timer-funktionen
	Stäng av ljudet



## Tekniska data

Inspänning: 5,5 V DC, 2 A  
Strömförbrukning: 12 W  
Radions frekvensområde: FM: 87,5 ~ 108,0 MHz , 50kHz | Steg  
DAB Band III 174,928-239,2 MHz  
Förvaringstemperatur: -10° till +65°  
Användningstemperatur: 0° till +35°

Specifikationerna kan ändras utan föregående meddelande.

Copyright Wörlein GmbH

