

reesa®

Steam station iron

TSA2035



Bedienungsanleitung

DE

Owner's manual

EN

Εγχειρίδιο χρήσης

GR

Instrukcja obsługi

PL

Manual de utilizare

RO

Návod na použitie

SK

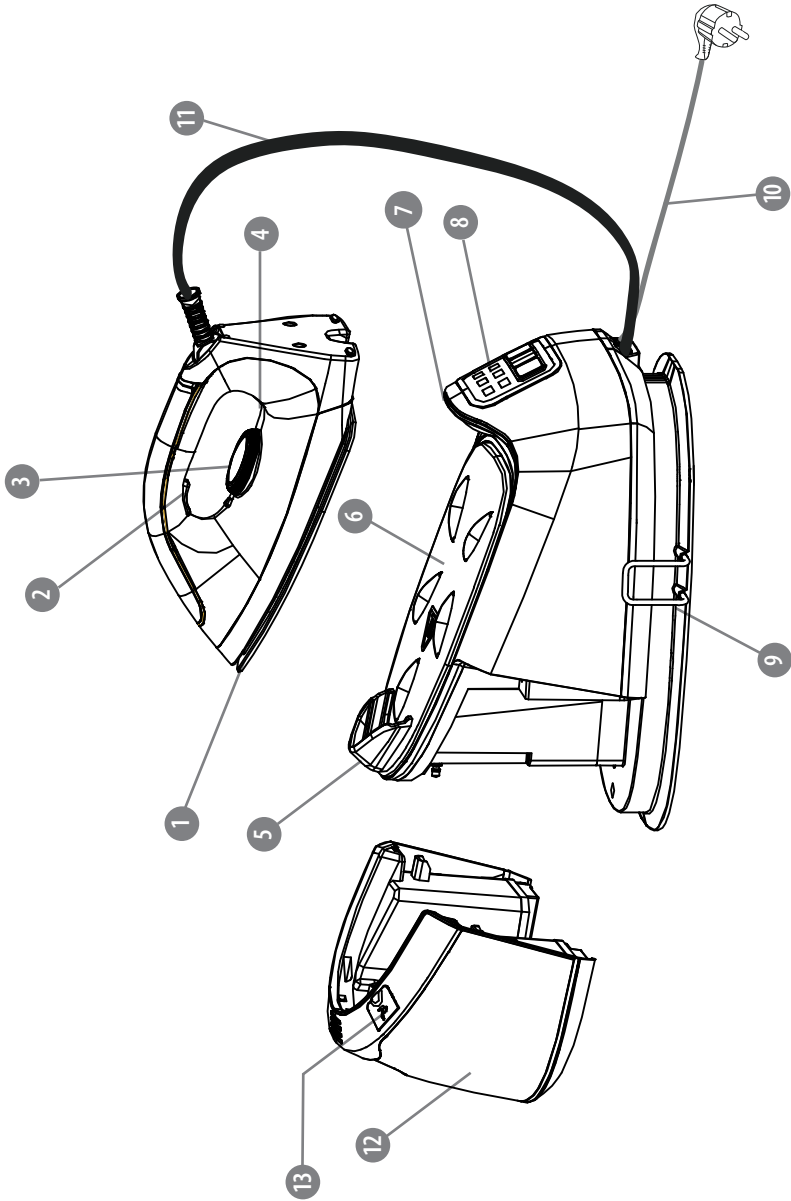

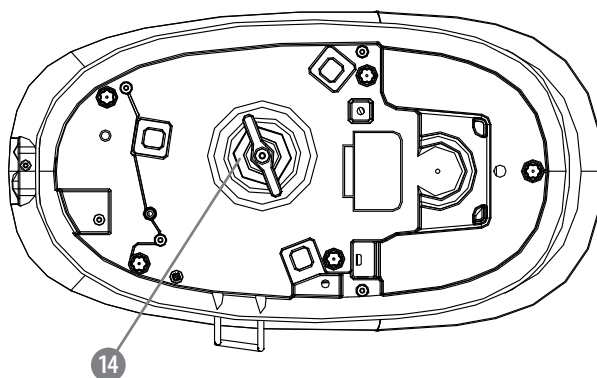

	DE	EN	GR	PL	RO	SK
1	Bügelsohle	Soleplate	Πλάκα	Stopa żelazka	Talpă	Žehliaca plocha
2	Taste Dampfstoß	Steam burst button	Κουμπί διαρροής ατμού	Przycisk uderzenia pary	Buton pornire aburi	Tlačidlo parného rázu
3	Temperaturregler	Temperature knob	Κουμπί θερμοκρασίας	Pokrętko temperatury	Buton temperatură	Regulátor teploty
4	Temperaturanzeige	Temperature indicator	Ένδειξη θερμοκρασίας	Wskaźnik temperatury	Indicator temperatură	Indikátor teploty
5	Fronthalterung	Front support	Μπροστινή υποστήριξη	Przedni wspornik	Suport față	Predný držiak
6	Wärmeisolerkissen	Thermal insulating cushion	Θερμομονωτικό μαξιλάρι	Podstawa termoizolacyjna	Bandă termoizolantă	Tepelne izolovaná doska
7	Hintere Halterung	Rear support	Πίσω στήριξη	Tyłny wspornik	Suport spate	Zadný držiak
8	Kontrollpaneel	Control panel	Πίνακας ελέγχου	Panel sterujący	Panou de control	Ovládací panel
9	Dampfschlauch und Netzkabelklemme	Steam hose and power cord clamp	Σωλήνας ατμού και σφιγκτήρας καλωδίου τροφοδοσίας	Uchwyt węzła i przewodu zasilania	Clemă pentru furtunul de aburi și pentru cablul de alimentare	Držiak hadičky a napájacieho kábla
10	Netzkabel	Power cord	Καλώδιο τροφοδοσίας	Przewód zasilania	Cablul de alimentare	Napájací kábel
11	Dampfschlauch	Steam hose	Σωλήνας ατμού	Wąż parowy	Tub aburi	Parná hadička
12	Wassertank	Water tank	Δεξαμενή νερού	Zbiornik na wodę	Rezervor apă	Nádržka na vodu
13	Wassertank-Verschlussdeckel	Water tank filling aperture cap	Καπάκι ανοίγματος δεξαμενής νερού	Wlew zbiornika na wodę z pokrywką	Capac de deschidere rezervor de apă	Plniaci otvor nádrčky na vodu s vekom
14	Wasserablasskapp	Drain water cap	Καπάκι αποστράγγισης νερού	Zakrętka odpływu wody	Filtru anti-calcar	Uzáver vypúšťania vody

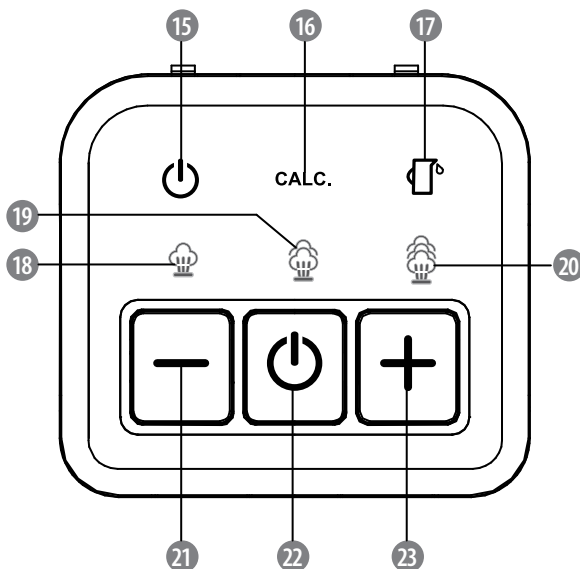

	DE	EN	GR	PL	RO	SK
15	Betriebsanzeige	Power indicator	Ενδειξη τροφοδοσίας	Wskaźnik zasilania	Indicator alimentare	Indikátor napájania
16	Entkalkungsanzeige	Descaling indicator	Ενδειξη αφαλάτωσης	Wskaźnik odkamieniania	Indicator decalcifiere	Indikátor odvápnenia
17	Wassermangelanzeige	Water shortage indicator	Ενδειξη έλλειψης νερού	Wskaźnik niskiego poziomu wody	Indicator deficit de apă	Indikátor prázdnjej nádržky na vodu
18	Anzeige für niedrigen Dampfpegel	Low steam level indicator	Ενδειξη χαμηλής στάθμης ατμού	Wskaźniki pary (niski poziom)	Indicator nivel scăzut de aburi	Indikátor pary (nízka úroveň)
19	Anzeige für mittleren Dampfpegel	Medium steam level indicator	Ενδειξη μέσης στάθμης ατμού	Wskaźniki pary (średni poziom)	Indicator nivel mediu de aburi	Indikátor pary (stredná úroveň)
20	Anzeige für hohen Dampfpegel	High steam level indicator	Ενδειξη υψηλής στάθμης ατμού	Wskaźniki pary (wysoki poziom)	Indicator nivel ridicat de aburi	Indikátor pary (vysoká úroveň)
21	Taste Dampfpegel verringern	Decrease steam level button	Κουμπι μείωσης στάθμης ατμού	Przycisk zmniejszenia ustawienia pary	Buton scădere presiune aburi	Tlačidlo zníženia pary
22	Taste Ein/Aus	Power button	Κουμπι λειτουργίας	Przycisk zasilania	Buton pornire	Tlačidlo napájania
23	Taste Dampfpegel erhöhen	Increase steam level button	Κουμπι αύξησης στάθμης ατμού	Przycisk zwiększenia ustawienia pary	Buton creștere presiune aburi	Tlačidlo zvýšenia pary

Danke für den Kauf des TEESA Gerätes. Vor dem ersten Gebrauch des Produktes lesen Sie bitte diese Bedienungsanleitung sorgfältig und bewahren diese auf für späteres Nachschlagen. Der Hersteller übernimmt keine Verantwortung für Schäden, die durch unsachgemäße Handhabung und Verwendung des Produktes verursacht wurden.

SICHERHEITSANLEITUNGEN

Um die Gefahr von Beschädigungen, oder Verletzungen zu vermeiden, befolgen Sie die grundlegenden Sicherheitsvorkehrungen bei der Verwendung elektrischer Geräte, einschließlich der folgenden:

1. Lesen Sie diese Bedienungsanleitung sorgfältig, auch wenn Sie mit dem Gerät vertraut sind. Bewahren Sie die Bedienungsanleitung auf für späteres Nachschlagen.
2. Vor dem Anschluss des Gerätes an Netzsteckdose, stellen Sie sicher, dass die auf dem Gerät angegebene Spannung mit der Spannung der Steckdose übereinstimmt.
3. Stellen Sie das Gerät auf eine flache, stabile Oberfläche.
4. Reinigen Sie das Gerät gemäß den Anweisungen im Abschnitt „Reinigung und Wartung“.
5. Schalten Sie das Gerät **IMMER** aus und trennen es von der Stromversorgung:
 - Wenn es nicht richtig funktioniert
 - Wenn ein seltenes Geräusch bei der Verwendung gibt
 - Vor dem Zerlegen des Gerätes
 - Vor der Reinigung
 - Bei Nichtgebrauch
6. Ziehen Sie beim Trennen des Netzkabels von der Steckdose, am Stecker und nicht am Kabel.
7. Halten Sie das Gerät außerhalb der Reichweite von Kindern. Lassen Sie Kinder nicht unbeaufsichtigt mit dem Produkt.
8. Das Gerät kann von Kindern benutzt werden, die älter als 8 Jahre alt sind und von Personen mit eingeschränkten physischen, sensorischen oder geistigen Fähigkeiten oder Mangel an Erfahrung und Wissen, wenn sie von einer Person beaufsichtigt und geleitet werden, die für ihre Sicherheit zuständig ist, in einer vorsichtigen Art und Weise und die alle Sicherheitsvorkehrungen verstanden hat und befolgen wird. Kinder sollten nicht mit diesem Gerät spielen. Kinder sollten nicht die Reinigung und Wartung des Gerätes ohne Aufsicht durchführen.
9. Defektes Stromkabel darf nur von einem autorisierten Kundendienst ersetzt werden.
10. Halten Sie das Gerät und sein Kabel/Dampfschlauch fern von Hitze, Wasser, Feuchtigkeit, scharfen Kanten und andere Faktoren, die das Gerät oder das Netzkabel/Dampfschlauch beschädigen könnten. Vermeiden Sie dass das Netzkabel/Dampfschlauch mit der heißen Bügelsohle in Verbindung kommt.
11. Die Wasserablasskappe muss während der Benutzung des Gerätes immer geschlossen sein.
12. Schützen Sie das Produkt vor starken Stößen und mechanischen Belastungen.
13. Zur Vermeidung von Elektroschocks, stellen Sie das Gerät nicht ins Wasser oder andere Flüssigkeiten; nicht in feuchter oder nasser Umgebung, oder mit nassen oder feuchten Händen verwenden.
14. Das Produkt nicht für andere Zwecke verwenden, als in dieser Bedienungsanleitung angegeben.
15. Lassen Sie das Gerät nicht unbeaufsichtigt, wenn es funktioniert. Trennen Sie das

Produkt **IMMER** vom Stromnetz, wenn es nicht verwendet wird.

16. Der Hersteller dieses Produkts haftet nicht für Schäden, die durch unsachgemäße Handhabung und Verwendung des Geräts verursacht werden.
17. Dieses Produkt **NICHT** verwenden, wenn das Netzkabel, der Stecker, der Dampfschlauch oder das Gerät selbst sichtbare Schäden aufweist oder wenn das Gerät heruntergefallen ist, beschädigt oder undicht ist.
18. Versuchen Sie nicht, das Gerät selbst zu reparieren. Nur autorisiertes und qualifiziertes Personal darf dieses Gerät reparieren. Zerlegen Sie niemals dieses Gerät.
19. Verwenden Sie kein nicht autorisiertes Zubehör.
20. Gerät nur für den Innen- und Haushaltsgebrauch.
21. **WARNUNG:** Verbrennungen können durch das Berühren heißer Metallteile, heißem Wasser und Dampf entstehen. Seien Sie vorsichtig, wenn Sie dieses Gerät bedienen - **VERBRÜHUNGSGEFAHR!!!** Seien Sie vorsichtig, da der freigesetzte Dampf heiß ist und Verbrühungen verursachen kann. Bügeln Sie keine Kleidungsstücke, während Sie diese tragen! **WARNUNG:** Berühren Sie niemals die heiße Bügelsole, bevor diese nicht abgekühlt ist!
22. Lassen Sie das heiße Eisen **NICHT** Stoffe oder entflammbare Oberflächen berühren.
23. Verwenden Sie kein nicht autorisiertes Zubehör. Die Verwendung von Zubehör, das nicht vom Hersteller empfohlen wird, kann zu Personenschäden oder Geräteschäden führen.
24. Füllen Sie den Wassertank niemals mit heißem Wasser, Duft, Essig, Stärke, Entkalker, Weichspüler oder einem anderen chemischen Reagenz. Füllen Sie diesen nur mit Wasser!
25. Der Benutzer kann den Wassertank jederzeit während des Betriebs auffüllen. Es wird jedoch empfohlen, das Gerät aus Sicherheitsgründen vorher auszuschalten und von der Stromversorgung zu trennen.
26. Um eine Überlastung des Stromkreises zu vermeiden, betreiben Sie kein anderes Gerät mit hoher Leistung in demselben Stromkreis.
27. Das Gerät sollte direkt an die Steckdose angeschlossen werden (keine Verlängerungskabel verwenden). Dieses Gerät darf nicht über ein externes Schaltgerät, z. B. eine Zeitschaltuhr, versorgt oder an einen Stromkreis angeschlossen werden, der regelmäßig vom Stromnetz ein- und ausgeschaltet wird.

BEDIENUNG

Einschalten

Stecken Sie das Gerät in die Steckdose und drücken die Taste Ein/Aus. Die Betriebsanzeige leuchtet auf und die Anzeige für niedrigen Dampfpegel blinkt.

Hinweis: Wenn sich nach dem Einschalten kein Wasser im Tank befindet, leuchten die Betriebsanzeige und die Wassermangelanzeige auf.

Ausschalten

Halten Sie die Taste Ein/Aus gedrückt und sowohl die Betriebsanzeige als auch die Dampfanzeige erlöschen.

Temperaturregler

Drehen Sie den Regler, um die Bügeltemperatur einzustellen.

Temperaturanzeige

Wenn sich das Bügeleisen aufheizt, leuchtet die Temperaturanzeige auf. Sobald das Bügeleisen die gewählte Temperatur erreicht hat, erlischt diese.

Temperaturanzeige

Wenn sich das Bügeleisen aufheizt, leuchtet die Temperaturanzeige auf. Sobald das Bügeleisen die gewählte Temperatur erreicht hat, erlischt diese. Die Temperaturanzeige wird ein- und ausgeschaltet, da das Bügeleisen während des Bügeln die gewählte Temperatur beibehält.

Dampfstandkontrolle

Der Dampfpegel kann mit den Tasten für die Dampfpegelregelung niedrig, mittel oder hoch gewählt werden. Nach dem Einschalten des Geräts blinkt die Anzeige für niedrigen Dampfpegel, die als Standardanzeige gilt. Um den Dampfpegel zu ändern, drücken Sie die Taste -/+. Nach einigen Minuten wechselt die Anzeige auf konstantes Licht. Sobald die Anzeige konstant leuchtet, kann der Benutzer die Taste Dampfstoß drücken, um Dampf abzugeben.

Taste Dampfstoß

Drücken Sie die Taste Dampfstoß, solange der Knopf gedrückt wird, wird der Dampf aus der Bügelsohle ausgestoßen.

Anzeige für Wassermangel

Wenn nicht genügend Wasser im Tank ist, leuchtet die Anzeige. Sie werden aufgefordert, Wasser in den Tank zu füllen.

Wassertank-Verschlussdeckel

Der Benutzer kann den Wassertank jederzeit während des Betriebs auffüllen. Es wird jedoch empfohlen, das Gerät aus Sicherheitsgründen vorher auszuschalten und von der Stromversorgung zu trennen.

Wenn nicht genügend Wasser im Tank ist, fassen Sie den Wassertank (drücken Sie die Taste Entriegelung unter dem Griff des Tanks an der Vorderseite des Geräts) und ziehen, um den Tank abzunehmen. Öffnen Sie die Verschlussdeckel und füllen Wasser ein. Schließen Sie nach dem Befüllen den Verschlussdeckel und setzen den Tank an seinem ursprünglichen Ort ein.

Kabel-Klemme

Bei Nichtgebrauch sind der Dampfschlauch und das Netzkabel aufzubewahren. Ziehen Sie zuerst die Klammer heraus; nachdem das Kabel und der Schlauch um die Gerätebasis gewickelt sind, drücken Sie die Klammer zurück.

Entkalkungsanzeige und Wasserablasskappe

Wenn die Entkalkungsanzeige aufleuchtet, bedeutet dies, dass die Mineralablagerungen im Generator zu einem gewissen Grad gesammelt wurden und sollten entfernt werden:

1. Schalten Sie zuerst das Gerät aus und trennen es von der Stromversorgung.
2. Trennen Sie den Wassertank vom Gerät.
Hinweis: Führen Sie die Reinigung über einer Spüle oder einem Gefäß für Abwasser und mineralische Ablagerungen durch.
3. Stellen Sie das Gerät horizontal auf eine ebene Fläche. Nehmen Sie das Bügeleisen von der Station.
4. Nehmen Sie die Station und schütteln diese großzügig, um den Inhalt des Tanks zu rühren.
5. Drehen Sie dann die Dampfstation um (von unten nach oben) und drehen die Wasserablasskappe manuell, um sie zur Reinigung zu öffnen. Schütteln Sie diese großzügig, um den Inhalt des Tanks erneut zu rühren.

WARNUNG: Um Verbrühungsgefahr zu vermeiden, stellen Sie sicher, dass der Dampfgenerator vollständig abgekühlt ist, bevor Sie die Wasserablasskappe abschrauben.

6. Drehen Sie die Station erneut in ihre ursprüngliche Position (die Wasserablasskappe sollte sich über einer Spüle oder einem Gefäß befinden). Das restliche Wasser mit Mineralvorkommen wird abfließen. Schütteln Sie die Station vorsichtig, um sicherzustellen, dass das gesamte Wasser ausgegossen wird.
7. Wenn Sie den Dampfgenerator entleert haben, drehen Sie die Kappe, um diese zu schließen.
8. Befestigen Sie den Wassertank und platzieren das Bügeleisen auf dem Wärmeisolierkissen. Schließen Sie das Gerät an die Stromversorgung an und schalten es wieder ein. Wenn das System sicherstellt, dass die mineralischen Ablagerungen entfernt wurden, erlischt die Anzeige nach etwa 30 Sekunden.

WICHTIG: Betreiben Sie dieses Gerät nicht, wenn die Entkalkungsanzeige leuchtet. Reinigen Sie den Heizkessel, bevor Sie das Gerät erneut verwenden, da die Verwendung eines skalierten Geräts dessen Lebensdauer verkürzt. Wenn das Leitungswasser, das Sie verwenden, hartes Wasser ist, wird der Gebrauch von demineralisiertem oder destilliertem Wasser zwischen den einzelnen Reinigungsintervallen empfohlen.

VOR DER ERSTEN BENUTZUNG

1. Entfernen Sie ggf. Aufkleber, Schutzfolie oder Aufbewahrungshülle von der Bügelsohle.
2. Schließen Sie das Netzteil an und schalten das Gerät ein. Erhitzen Sie das Bügeleisen auf maximale Temperatur und bügeln es einige Minuten lang über einem feuchten Tuch, um etwaige Rückstände von der Bügelsohle zu entfernen.

HINWEIS:

- Es ist normal, dass beim ersten Gebrauch ein ungewöhnlicher Geruch aus dem Gerät austritt. Dies wird nach kurzer Zeit aufhören.
- Wenn Sie das Bügeleisen zum ersten Mal benutzen, können einige Partikel aus der Bügelsohle austreten. Das ist normal; Die Partikel sind harmlos und treten nach kurzer Zeit nicht mehr aus dem Bügeleisen aus.
- Wenn Sie das Gerät einschalten, kann der Dampfgenerator einen Pump-Ton erzeugen. Dies ist ein normales Phänomen.
- Während des Aufheizvorgangs der Bügelsohle tritt automatisch ein wenig Dampf aus der Bügelsohle aus und dieses Phänomen dauert etwa 3 Sekunden an. Dies ist ein normales Phänomen.

VERWENDUNG IHRES DAMPFSTATIONSEISEN

1. Fassen Sie den Wassertank (drücken Sie die Taste Entriegelung unter dem Griff des Tanks an der Vorderseite des Geräts) und ziehen, um den Tank abzunehmen. Öffnen Sie die Öffnungskappe und füllen Wasser ein. Die maximale Kapazität des Wassertanks beträgt 1,7 l. Der Wasserstand darf die MAX-Markierung nicht überschreiten.
2. Es wird empfohlen, gereinigtes Wasser mit weniger Kalziumpartikeln zu verwenden. Schließen Sie nach dem Befüllen den Öffnungsdeckel und setzen den Tank an seinem ursprünglichen Ort ein.
3. Legen Sie das Bügeleisen auf das Wärmeisoliertkissen.
4. Schließen Sie das Gerät an das Stromnetz an. Das Gerät gibt einen Piep-Ton aus. Drücken Sie dann die Taste Ein/Aus. Die Betriebsanzeige leuchtet und die Anzeige für niedrigen Dampfstand blinkt (als Standardanzeige) (Hinweis: Wenn sich kein Wasser im Tank befindet, werden nach dem Einschalten die Betriebsanzeige und die Anzeige für Wassermangel leuchten.). Der Benutzer kann andere Dampfstufeneinstellungen durch Drücken der Taste +/- auswählen, je nach Anforderung. Nach der Auswahl blinkt die entsprechende Anzeige. Stellen Sie sicher, dass sich genügend Wasser im Tank befindet.
5. Drehen Sie den Temperaturregler auf die gewünschte Einstellung, die vom Stoff des Kleidungsstücks abhängt. Die Temperaturanzeige leuchtet auf, während es sich erwärmt.
6. Das Wasser im Tank erwärmt sich. Nach einigen Minuten erlischt die Temperaturanzeige, was anzeigt, dass die Temperatur der Bügelsohle die ausgewählte Temperatur erreicht hat. Wenn die Anzeige des ausgewählten Dampflevels von Blinken auf Dauerlicht geändert wurde, bedeutet dies, dass Sie das Bügeleisen aus der Station nehmen und das Kleidungsstück mit Dampf Funktion bügeln können.

Vorsicht:

- Berühren Sie niemals die heiße Bügelsohle vor dem Abkühlen!
- Stoßen Sie den Dampf nicht direkt auf Menschen oder Tiere aus.

7. Wenn der Wasserstand im Tank sinkt, leuchtet die Anzeige für Wassermangel auf. Sie werden aufgefordert, Wasser in den Tank zu füllen. Der Benutzer sollte den Wassertank abnehmen, um ihn wieder aufzufüllen. Bitte beachten Sie: Es ist jederzeit möglich, den Tank während des Gebrauchs aufzufüllen. Es wird jedoch empfohlen, das Gerät aus Sicherheitsgründen vorher auszuschalten und von der Stromversorgung zu trennen.
8. Wenn Sie mit dem Bügeln fertig sind, drücken und halten Sie die Taste Ein/Aus. Das Gerät gibt einen Signal-Ton aus und das Gerät wird ausgeschaltet und alle Anzeigen erlöschen. Trennen Sie es vom Stromnetz.

Vertikales bügeln

WICHTIG: Versuchen Sie niemals, den Stoff, den eine Person trägt, vertikal zu bügeln! Wenden Sie keinen Dampf in der Nähe einer Person an!

Verwenden Sie die Funktion an hängenden Stoff: Halten Sie das Bügeleisen in senkrechter Position und halten die Taste Dampfstoß gedrückt, um Dauerdampf auszugeben. Setzen Sie die Bügelsohle des Bügeleisens an den Stoff und bewegen ihn langsam über das Material.

ACHTUNG: Die Sohle ist nach dem Betrieb heiß. Niemals mit der bloßen Hand anfassen! Setzen Sie diese auf das Wärmeisolerkissen, bis diese vollständig abgekühlt ist.

Hinweis: Wenn innerhalb von 10 Minuten kein Dampf aus der Bügelsohle gespritzt wird, wird das Gerät automatisch ausgeschaltet.

TEMPERATURREGLER

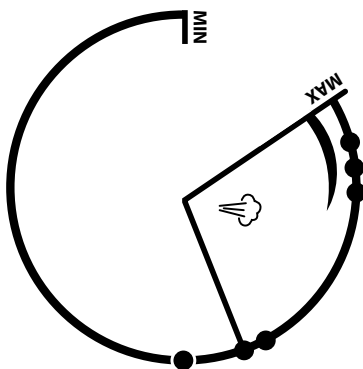

Einstellung	Material	Temperatur	Variabler Dampf
 MAX	Nylon	70°C - 120°C	×
	Seide	100°C - 160°C	√
	Wolle	140°C - 210°C	√
	Leinen	170°C - 225°C	√

BÜGELTIPPS

- Überprüfen Sie immer die Bügelanweisungen auf dem zu bügelnden Kleidungsstück. Befolgen Sie diese Bügelanweisungen.
- Das Bügeleisen erwärmt sich schneller als es abkühlt. Daher wird empfohlen, mit dem Bügeln der Artikel zu beginnen, die die niedrigste Temperatur erfordern, z.B. solche aus synthetischen Fasern.
- Wenn der Stoff aus verschiedenen Faserarten besteht, müssen Sie immer die niedrigste Bügeltemperatur wählen, um die Zusammensetzung dieser Fasern zu bügeln.
- Seide und andere Stoffe, die wahrscheinlich glänzend werden, sollten auf der Innenseite gebügelt werden. Samt und andere Texturen, die schnell glänzend werden, sollten mit leichtem Druck in eine Richtung gebügelt werden.
- Das Bügeleisen immer in Bewegung halten.
- Reine Wollstoffe (100% Wolle) können mit dem Dampf bügeleisen gebügelt werden. Stellen Sie die Temperatur auf die für Wolle vorgesehene Temperatur ein, wählen eine hohe Dampfposition und verwenden ein trockenes Bügeltuch über dem Material. **HINWEIS:** Beim Bügeln von Wollstoffen kann es zu einem Glanz des Stoffes kommen. Es wird daher empfohlen, den Artikel umzudrehen und die Rückseite zu bügeln.
- Bitte beachten Sie, dass die Dampffunktionen nicht in der niedrigsten Temperatureinstellung verwendet werden können (es kann zu Tropfen kommen).
- Dampf bügeln beseitigt Gerüche und wirkt bakterizid. Bei feuchten Stoffen trocken bügeln.
- Führen Sie das Gerät nicht über metallene Gegenstände (z.B. gegen das Bügelbrett, Knöpfe, Reißverschlüsse usw.), da dies die Oberfläche des Bügeleisens beschädigen kann. Bügeln Sie um einen solchen Gegenstand.

REINIGUNG UND WARTUNG

- Trennen Sie das Gerät vor dem Reinigen zuerst vom Stromnetz und lassen das Gerät vollständig abkühlen.
- Wischen Sie Flecken und andere Ablagerungen auf der Bügelsohle mit einem feuchten Tuch oder einem nicht scheuernden (flüssigen) Reinigungsmittel ab.

- **HINWEIS:** Verwenden Sie zum Abkratzen der Bügelsohle keine chemischen, Stahl-, Holz- oder Scheuermittel.
- Reinigen Sie den oberen Teil des Bügeleisens und die Station mit einem weichen, feuchten Tuch. Wischen Sie die Wassertropfen auf der Gerätebasis und das Wärmeisolerkissen mit einem trockenen Tuch ab.
- Wenn Sie das Gerät längere Zeit nicht benutzen, gießen Sie das Wasser aus dem Tank und bewahren das Bügeleisen auf dem Wärmeisolerkissen auf.
- Wickeln Sie den Dampfzufuhrschlauch und das Netzkabel um die Gerätebasis und befestigen es mit den Kabelklemmen.

TECHNISCHE DATEN

Hauptmerkmale

- Vertikale Bügelfunktion
- Trockenbügelfunktion
- Automatische Abschaltfunktion (nach 10 Minuten)
- Automatischer Überhitzungsschutz
- Leitungswasser geeignet
- Griff mit rutschfester Beschichtung
- Abnehmbarer Wassertank
- Temperaturanzeige
- Anzeige für Wassermangel
- Dampfanzeiger (niedrig, mittel, hoch)
- Entkalkungsanzeige
- Betriebsanzeige
- Automatischer Neustart nach dem Nachfüllen
- Automatisches Zurücksetzen nach dem Entkalken
- Dampfschlauch und Netzkabelklemme

Technische Daten

- Druck: max. 6,5 bar
- Temperaturkontrolle: 70°C-225°C
- Dampfregelung: 100 g/Min; 70 g/Min; 40 g/Min
- Dampfdiffusion: Spitze und Seiten
- Aufheizzeit: etwa 150 Sek.
- Sohlenplatte: Keramik
- Wassertankinhalt: 1,7 l
- Netzkabellänge: 1,8 m
- Dampfschlauchlänge: 1,5 m
- Leistung: 2000-2400 W
- Spannungsversorgung: 220-240 V, 50/60 Hz

DE



Deutsch
Korrekte Entsorgung dieses Produkts
(Elektromüll)



(Anzuwenden in den Ländern der Europäischen Union und anderen europäischen Ländern mit einem separaten Sammelsystem) Die Kennzeichnung auf dem Produkt bzw. auf der dazugehörigen Literatur gibt an, dass es nach seiner Lebensdauer nicht zusammen mit dem normalen Haushaltsmüll entsorgt werden darf. Entsorgen Sie dieses Gerät bitte getrennt von anderen Abfällen, um der Umwelt bzw. der menschlichen Gesundheit nicht durch unkontrollierte Müllbeseitigung zu schaden. Recyceln Sie das Gerät, um die nachhaltige Wiederverwertung von stofflichen Ressourcen zu fördern. Private Nutzer sollten den Händler, bei dem das Produkt gekauft wurde, oder die zuständigen Behörden kontaktieren, um in Erfahrung zu bringen, wie sie das Gerät auf umweltfreundliche Weise recyceln können. Gewerbliche Nutzer sollten sich an Ihren Lieferanten wenden und die Bedingungen des Kaufvertrags konsultieren. Dieses Produkt darf nicht zusammen mit anderem Gewerbemüll entsorgt werden.

Hergestellt in China für LECHPOL ELECTRONICS Sp. z o.o. Sp.k., ul. Garwolińska 1, 08-400 Miętne.

Thank you for purchasing TEESA appliance. Please read this operation instruction carefully before use, and keep it for future reference. Producer does not take responsibility for damages caused by inappropriate handling and use of the product.

SAFETY INSTRUCTIONS

In order to reduce the injuries or damages, follow basic safety precautions applied when using any electrical device, including the following:

1. Read this instruction manual carefully, even if you are familiar with the appliance. Keep the manual for future reference.
2. Before connecting the device to power supply socket, make sure the voltage indicated on the appliance corresponds to the voltage in the power supply socket.
3. Place the device on flat, stable surface.
4. Clean this device in accordance to instructions listed in "Cleaning and Maintenance" section.
5. **ALWAYS** turn off the device and disconnect it from the mains supply:
 - if it's not operating correctly
 - if there's an uncommon voice when using
 - before disassembling the device
 - before cleaning
 - when not in use
6. When you disconnect the power cord of the device, grasp and pull the plug, not the cord/cable.
7. Keep the device out of the reach of children. Do not leave children unsupervised with the product.
8. This appliance may be used by children who are above 8 years old and by persons with reduced physical, sensory or mental capabilities, or lack of experience and knowledge, if they are supervised and guided by a person who is responsible for their safety in a cautious manner, and all the safety precautions are understood and followed. Children should not play with this device. Children should not perform cleaning and servicing of the device unsupervised.
9. Fixed power cable may only be replaced in an authorized service point.
10. Keep the device and its cord/hose away from heat, water, moisture, sharp edges and any other factor which may damage the appliance or its cord/hose. Do not allow the cord/hose to come into contact with the soleplate when it is hot.
11. The drain water cap must be always well closed during the use.
12. Protect the product from strong impact and mechanical stress.
13. To protect against a risk of electric shock, never immerse the iron in water or other liquids! Do not handle/use it with wet or moist hands.
14. Do not use the product for purposes different from displayed in this operating manual.
15. Do not leave the appliance unattended when it's working. **ALWAYS** disconnect the product from the mains supply when it is not in use.
16. Producer of this product is not responsible for damages caused by inappropriate handling and using of the device.
17. **DO NOT** use this product if the power cord, the plug, the steam hose or the device itself shows visible damage, or if the appliance has been dropped, is damaged or leaks.

18. Do not attempt to repair this appliance yourself. Only authorized and qualified personnel may repair this device. Never disassemble this device.
19. Do not use unauthorized accessories.
20. Appliance for indoor and household use only.
21. **WARNING:** Burns may occur from touching hot metal parts, hot water, exposing skin to steam. Exercise caution when operating this device – **RISK OF SCALDING!!!** Be careful as the released steam is hot and may cause scalds. Do not iron garments while wearing it! **WARNING:** Never touch hot soleplate before it cools down!
22. **DO NOT** leave the hot iron touching fabrics or inflammable surfaces.
23. Do not use unauthorized accessories. The use of accessory not recommended by manufacturer may cause injury to persons or damage to appliance.
24. Never fill the water tank with hot water, scent, vinegar, starch, descaler, fabric softener or other chemical reagent. Fill it only with water!
25. User can refill water tank at any time during operation, but it is suggested to turn off and disconnect the device from power supply beforehand for safety reasons.
26. To avoid a circuit overload, do not operate another high wattage appliance on the same circuit.
27. The device should be connected directly to power supply socket (do not use extension cords). This appliance must not be supplied through an external switching device, such as a timer, or connected to a circuit that is regularly switched on and off by the utility.

OPERATION

Power on

Plug the appliance into power supply mains and press power button. The power indicator will be illuminated, and the low steam level indicator, regarded as default one, will blink.

Note: when there's no water in the tank, after powering on, the power indicator and water shortage indicator will be illuminated.

Power off

Press and hold the power button, both the power indicator and steam level indicator will be off.

Temperature knob

Turn the knob to set ironing temperature.

Temperature indicator

When the iron is heating up, the temperature indicator will be illuminated. Once the iron has reached the selected temperature, it will extinguish. The temperature indicator will be cycled on and off as the iron maintains the selected temperature during ironing.

Steam level control

The steam level can be selected low, medium or high with the steam level control buttons. After powering on the device, the low steam level indicator, regarded as default one, will blink. To change steam level, press the - / + button. After few minutes, the indicator will be changed to constant light. Once the indicator shines constant light, user can press the steam burst button to emit steam.

Steam burst button

Press the steam burst button, the steam will be emitted from the soleplate as long as the button is pressed.

Water shortage indicator

If there is not enough water in the tank, the indicator will be illuminated. It prompts you need to add water into the tank.

Filling aperture cap

User can refill water tank at any time during operation, but it is suggested to turn off and disconnect the device from power supply beforehand for safety reasons.

If there is not enough water in the tank, grasp the water tank (press the release button under the tank's handle at the front of the device) and pull to detach the tank. Open the aperture cap and fill water. After filling, close the aperture cap, place the tank in its original place.

Cord clamp

When not in use, the steam hose and power cord shall be stored. Pull out the clamp first, after winding the cord and the hose around the unit base, push the clamp back.

Descaling indicator and drain water cap

If the descaling indicator illuminates, it indicates the mineral deposits has been collected in the generator to a degree it should be cleaned:

1. First, power the device off and disconnect it from power supply.
2. Detach the water tank from the device.
Note: perform the cleaning over a sink or a vessel for poured out water and residue mineral deposit.
3. Put the device horizontally on a level surface. Take the iron off the station.
4. Grab the station and shake it generously to stir the content of the boiler.
5. Then tilt the steam station (bottom at the top) and rotate the drain water cap manually to open it for cleaning. Shake it generously to stir the content of the boiler again.

WARNING: To avoid a risk of scald, make sure the steam generator has been cooled down completely before unscrewing the drain water cap.

6. Rotate the station again to its original position (the drain water cap should be over a sink or a vessel). The residual water with mineral deposit will be pouring out. Shake the station gently in order to make sure to pour out all water.
7. Once you drain the steam generator, rotate the cap to close it.
8. Attach the water tank, and place the iron on the thermal insulation cushion. Connect the device to power supply and turn it back to operate. When the system ensures the mineral deposits have been removed, the indicator will be extinguished after around 30 seconds.

IMPORTANT: Do not operate this device when the descaling indicator is on. Clean the boiler before using the device again, as using scaled device will shorten his lifespan. If the tap water you use is hard water, using demineralized or distilled water will periods between cleaning the device.

BEFORE FIRST USE

1. Remove any sticker, protective foil or storage cover from the soleplate if present.
2. Connect to power supply and turn the device on. Heat up the iron to maximum temperature and iron over a piece of damp cloth for several minutes for the purpose of removing any residue on the soleplate.

NOTE:

- It is normal that strange odor comes out from the unit during first use. This will cease after a short while.
- Some particles may come out of the soleplate when you use the iron for the first time. This is normal; the particles are harmless and stop coming out of the iron after a short while.
- When you switch on the appliance, the steam generator may produce a pumping sound. This is normal phenomenon.
- During the heating process of the soleplate, there will be little steam coming out from the soleplate automatically and this phenomenon will continue for about 3 seconds. This is normal phenomenon.

USING YOUR STEAM STATION IRON

1. Grasp the water tank (press the release button under the tank's handle at the front of the device) and pull to detach the tank. Open the aperture cap and fill water. The maximum capacity of water tank is 1,7 l, the water level shall not be exceeded the **MAX** mark.
2. It is suggested to use purified water with less calcium particles. After filling, close the aperture cap, place the tank in its original place.
3. Put the iron on the thermal insulating cushion.
4. Connect the device to power mains. The device will issue one beep. Then press the power button, the power indicator will be illuminated, and the low steam level indicator, regarded as default one, will blink (Note: when there's no water in the tank, after powering on, the power indicator and water shortage indicator will be illuminated). User can select other steam level settings by pressing -/+ buttons according to requirement. After selection, corresponding indicator will blink. Make sure that there is enough water in the tank.
5. Turn temperature dial to your desired setting, which is depended on the fabric of garment, and temperature indicator will illuminate while heating up.
6. The water in the tank will be heating up. After few minutes, the temperature indicator will be extinguished, which indicates the soleplate temperature has achieved the selected temperature. And when the indicator of selected steam level has been changed from blinking to constant light, it indicates you can take out of the iron and iron the garment with steam function.

Caution:

- Do not touch hot soleplate at any time before cooling down!
 - Don't emit the steam directly on people or animals!
7. During operation, when water level in the tank drops, the water shortage indicator will be illuminated. It prompts to add water into the tank. User should detach the water tank to refill it. Please note: it is possible to refill the tank at any time during use, but it is suggested to turn off and disconnect the device from power supply beforehand for safety reasons.
 8. Once you are finished with ironing, press and hold the power button, the device will issue one beep, and the appliance will be turned off and all indicators will be extinguished. Disconnect it from power supply mains.

Vertical ironing

IMPORTANT: Never attempt to perform vertical ironing of fabric a person is wearing! Do not apply steam near or on a person!

Use the function on hanging fabric: hold the iron in vertical position and press and hold the steam burst button to emit continuous steam. Bring close the iron's soleplate to the fabric and move it slowly over the material.

WARNING: the soleplate after operation will be hot. Never touch it with bare hand! Place it on the thermal insulating cushion until it cools down completely.

Note: if there is no steam sprayed out from the soleplate within 10 minutes, the appliance will be turned off automatically.

TEMPERATURE DIAL

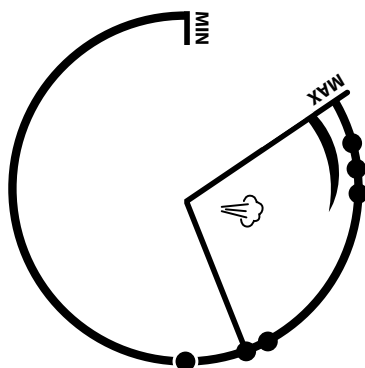

Setting	Fabric	Temperature	Variable steam
●	Nylon	70°C - 120°C	×
● ●	Silk	100°C - 160°C	√
● ● ●	Wool	140°C - 210°C	√
● ● ● ● MAX	Linen	170°C - 225°C	√

IRONING TIPS

- Always check the ironing instructions on the garment to be ironed. Follow these ironing instructions.
 - The iron heats up quicker than it cools down. Therefore, it is suggested to start ironing the articles requiring the lowest temperature such as those made of synthetic fibers.
 - If the fabric consists of various kinds of fibers, you must always select the lowest ironing temperature to iron the composition of those fibers.
 - Silk and other fabrics that are likely to become shiny should be ironed on the inner side. Velvet and other textures that rapidly become shiny should be ironed in one direction with light pressure applied.
 - Always keeps the iron moving at all times.
 - Pure wool fabrics (100% wool) may be ironed with the steam iron. Set temperature to the one designed for wool, select a high steam position and use a dry ironing cloth over the material.
- NOTE:** When ironing woollen fabrics, shining of the fabric may occur, so it is suggested that you

should turn the article inside out and iron the reverse side.

- Please note, steam functions is not to be used in lowest temperature setting (dripping may occur).
- Steam ironing eliminates odor and has bactericidal effect. For damp fabrics, use dry ironing.
- Do not run it over metal objects (such as against the ironing board, buttons, zips, etc.), as it may damage iron's surface. Iron around any such object. **NOTE:** When ironing woolen fabrics, shining of the fabric may occur, so it is suggested that you should turn the article inside out and iron the reverse side.
- Please note, steam functions is not to be used in lowest temperature setting (dripping may occur).
- Steam ironing eliminates odor and has bactericidal effect. For damp fabrics, use dry ironing.
- Do not run it over metal objects (such as against the ironing board, buttons, zips, etc.), as it may damage iron's surface. Iron around any such object.

CLEANING AND MAINTENANCE

- Before cleaning, firstly disconnect the device from power mains and let the appliance cool down completely.
- Wipe flakes and any other deposits on the soleplate with a damp cloth or a non-abrasive (liquid) cleaner.
- **NOTE:** Do not use chemical, steel, wooden or abrasive cleaners to scrape the soleplate.
- Clean the upper part of iron and the station with a soft damp cloth. Wipe the water drop on the unit base and the thermal insulating cushion with dry cloth.
- When do not use the appliance for a long time, pour out the water in the tank, and store the iron on the thermal insulating cushion.
- Wind the steam supply hose and power cord around the unit base and secure it by the cord clamps.

SPECIFICATION

Main features

- Vertical ironing function
- Dry ironing function
- Auto shut-off function (after 10 min.)
- Automatic overheat protection
- Tapwater suitable
- Handle covered with non-slip coating
- Detachable water tank
- Temperature indicator
- Water shortage indicator
- Steam indicators (low, medium, high)
- Descaling indicator
- Power indicator
- Auto reset after refilling
- Auto reset after descaling
- Steam tube and power cord clamp

Technical data

- Pressure: max. 6,5 bar
- Temperature control: 70°C-225°C
- Steam control: 100 g/min.; 70 g/min.; 40 g/min.
- Steam diffusion: tip and sides
- Heat up time: around 150 sec.
- Soleplate: ceramic
- Water tank capacity: 1,7 l
- Power cord length: 1,8 m
- Steam hose length: 1,5 m
- Power: 2000-2400 W
- Power supply: 220-240 V, 50/60 Hz



English

Correct Disposal of This Product

(Waste Electrical & Electronic Equipment)



(Applicable in the European Union and other European countries with separate collection systems)
This marking shown on the product or its literature, indicates that it should not be disposed with other household wastes at the end of its working life. To prevent possible harm to the environment or human health from uncontrolled waste disposal, please separate this from other types of wastes and recycle it responsibly to promote the sustainable reuse of material resources. Household users should contact either the retailer where they purchased this product, or their local government office, for details of where and how they can take this item for environmentally safe recycling. Business users should contact their supplier and check the terms and conditions of the purchase contract. This product should not be mixed with other commercial wastes for disposal.

Σας ευχαριστούμε για την αγορά της συσκευής TEESA. Παρακαλούμε διαβάστε προσεκτικά αυτές τις οδηγίες λειτουργίας πριν τη χρήση και φυλάξτε τις για μελλοντική αναφορά. Ο παραγωγός δεν αναλαμβάνει την ευθύνη για ζημιές που προκλήθηκαν από ακατάλληλο χειρισμό και χρήση του προϊόντος.

ΟΔΗΓΙΕΣ ΑΣΦΑΛΕΙΑΣ

Για να μειώσετε τα τραύματα ή τις ζημιές, ακολουθήστε τις βασικές προφυλάξεις ασφαλείας που εφαρμόζονται όταν χρησιμοποιείτε οποιαδήποτε ηλεκτρική συσκευή, συμπεριλαμβανομένων των παρακάτω:

1. Διαβάστε αυτό το εγχειρίδιο οδηγιών προσεκτικά, ακόμα και αν είστε εξοικειωμένοι με τη συσκευή. Διατηρήστε το εγχειρίδιο για μελλοντική αναφορά.
2. Πριν συνδέσετε τη συσκευή στην πρίζα, βεβαιωθείτε ότι η τάση που αναγράφεται στη συσκευή αντιστοιχεί στην τάση στην πρίζα παροχής ρεύματος.
3. Τοποθετήστε τη συσκευή σε επίπεδη, σταθερή επιφάνεια.
4. Καθαρίστε τη συσκευή σύμφωνα με τις οδηγίες που αναφέρονται στην ενότητα „Καθαρισμός και Συντήρηση”.
5. **ΠΑΝΤΑ** σβήστε τη συσκευή και αποσυνδέστε την από την παροχή ρεύματος:
 - αν δεν λειτουργεί σωστά
 - εάν υπάρχει ένας ασυνήθιστος ήχος κατά τη χρήση
 - πριν την αποσυναρμολόγηση της συσκευής
 - πριν τον καθαρισμό
 - όταν δεν χρησιμοποιείται
6. Όταν αποσυνδέετε το καλώδιο τροφοδοσίας της συσκευής, πιάστε και τραβήξτε το βύσμα και όχι το καλώδιο.
7. Κρατήστε τη συσκευή μακριά από παιδιά. Μην αφήνετε τα παιδιά χωρίς επιτήρηση με το προϊόν.
8. Αυτή η συσκευή μπορεί να χρησιμοποιηθεί από παιδιά ηλικίας άνω των 8 ετών και από άτομα με μειωμένες σωματικές, αισθητηριακές ή διανοητικές ικανότητες ή από έλλειψη εμπειρίας και γνώσης, εφόσον επιβλέπονται και καθοδηγούνται από άτομο που είναι υπεύθυνο για την ασφάλειά τους με προσοχή και όλες οι προφυλάξεις ασφαλείας κατανοούνται και ακολουθούνται. Τα παιδιά δεν πρέπει να παίζουν με αυτήν τη συσκευή. Τα παιδιά δεν πρέπει να εκτελούν καθαρισμό και συντήρηση της συσκευής χωρίς επιτήρηση.
9. Το σταθερό καλώδιο τροφοδοσίας μπορεί να αντικατασταθεί μόνο σε εξουσιοδοτημένο σημείο συντήρησης.
10. Κρατήστε τη συσκευή και το καλώδιο / σωλήνα μακριά από θερμότητα, νερό, υγρασία, αιχμηρές άκρες και οποιοδήποτε άλλο παράγοντα που μπορεί να προκαλέσει βλάβη στη συσκευή ή στο καλώδιο / σωλήνα. Μην αφήνετε το καλώδιο / σωλήνα να έρθει σε επαφή με την πλάκα όταν είναι ζεστή.
11. Το καπάκι αποστράγγισης νερού πρέπει να είναι πάντα καλά κλειστό κατά τη διάρκεια της χρήσης.
12. Προστατέψτε το προϊόν από ισχυρές κρούσεις και μηχανικές καταπονήσεις.
13. Για να προστατευθείτε από τον κίνδυνο ηλεκτροπληξίας, μην βυθίζετε ποτέ το σίδερο σε νερό ή άλλα υγρά! Μην χειρίζεστε / το χρησιμοποιείτε με υγρά ή βρεγμένα χέρια.
14. Μην χρησιμοποιείτε το προϊόν για σκοπούς διαφορετικούς από αυτούς που εμφανίζονται

σε αυτό το εγχειρίδιο χρήσης.

15. Μην αφήνετε τη συσκευή αφύλακτη όταν λειτουργεί. Πάντα αποσυνδέστε το προϊόν από την παροχή ρεύματος όταν δεν χρησιμοποιείται.
16. Ο παραγωγός αυτού του προϊόντος δεν είναι υπεύθυνος για ζημιές που προκλήθηκαν από ακατάλληλο χειρισμό και χρήση της συσκευής.
17. **MHN** χρησιμοποιείτε αυτό το προϊόν εάν το καλώδιο τροφοδοσίας, το βύσμα, ο εύκαμπτος σωλήνας ατμού ή η ίδια η συσκευή παρουσιάζουν ορατή ζημιά ή εάν έχει πέσει η συσκευή, έχει υποστεί ζημιά ή διαρροές.
18. Μην επιχειρήσετε να επισκευάσετε μόνοι σας αυτή τη συσκευή. Μόνο εξουσιοδοτημένο και εξειδικευμένο προσωπικό μπορεί να επιδιορθώσει τη συσκευή. Ποτέ μην αποσυναρμολογείτε αυτή τη συσκευή.
19. Μην χρησιμοποιείτε μη εξουσιοδοτημένα εξαρτήματα.
20. Συσκευή μόνο για εσωτερική και οικιακή χρήση.
21. **ΠΡΟΕΙΔΟΠΟΙΗΣΗ:** Μπορεί να προκύψουν εγκαύματα από την επαφή με τα θερμά μεταλλικά μέρη, το ζεστό νερό, την έκθεση του δέρματος στον ατμό. Προσέξτε όταν χειρίζεστε αυτή τη συσκευή - **ΚΙΝΔΥΝΟΣ ΕΓΚΑΥΜΑΤΩΝ !!!** Προσέξτε, καθώς ο ατμός που εκλύεται είναι ζεστός και μπορεί να προκαλέσει φρύξη. Μην σιδερώνετε τα ρούχα ενώ το φοράτε! **ΠΡΟΕΙΔΟΠΟΙΗΣΗ:** Μην αγγίζετε ποτέ την θερμή πλάκα πριν κρυώσει!
22. **MHN** αφήνετε τα ζεστά υφάσματα που αγγίζουν το σίδερο ή τις εύφλεκτες επιφάνειες.
23. Μην χρησιμοποιείτε μη εξουσιοδοτημένα εξαρτήματα. Η χρήση αξεσουάρ που δεν συνιστάται από τον κατασκευαστή μπορεί να προκαλέσει τραυματισμό σε άτομα ή βλάβη στη συσκευή.
24. Ποτέ μην γεμίζετε τη δεξαμενή νερού με ζεστό νερό, άρωμα, ξύδι, άμυλο, αφαλάτωμα, μαλακτικό υφασμάτων ή άλλο χημικό αντιδραστήριο. Γεμίστε το μόνο με νερό!
25. Ο χρήστης μπορεί να ξαναγέμισει τη δεξαμενή νερού ανά πάσα στιγμή κατά τη λειτουργία, αλλά προτείνεται να απενεργοποιήσετε και να αποσυνδέσετε τη συσκευή από την παροχή ρεύματος εκ των προτέρων για λόγους ασφαλείας.
26. Για να αποφύγετε υπερφόρτωση κυκλώματος, μην χρησιμοποιείτε άλλη συσκευή υψηλής ισχύος στο ίδιο κύκλωμα.
27. Η συσκευή πρέπει να είναι απευθείας συνδεδεμένη στην πρίζα (μην χρησιμοποιείτε καλώδια επέκτασης). Αυτή η συσκευή δεν πρέπει να τροφοδοτείται μέσω εξωτερικής συσκευής μεταγωγής, όπως χρονοδιακόπτη, ή να συνδέεται σε ένα κύκλωμα που ανάβει και σβήνει τακτικά από το βοηθητικό πρόγραμμα.

ΛΕΙΤΟΥΡΓΙΑ

Ενεργοποίηση

Συνδέστε τη συσκευή στην πρίζα και πατήστε το κουμπί τροφοδοσίας. Η ενδεικτική λυχνία λειτουργίας ανάβει και η ένδειξη χαμηλής στάθμης ατμού, που θεωρείται ως προεπιλεγμένη, αναβοσβήνει.

Σημείωση: όταν δεν υπάρχει νερό στη δεξαμενή, μετά την ενεργοποίηση, η ενδεικτική λυχνία ισχύος και η ένδειξη έλλειψης νερού θα ανάψουν.

Απενεργοποίηση

Πατήστε και κρατήστε πατημένο το κουμπί τροφοδοσίας και η ένδειξη ισχύος και η ένδειξη στάθμης ατμού θα σβήσουν.

Κουμπί θερμοκρασίας

Γυρίστε το κουμπί για να ρυθμίσετε τη θερμοκρασία σιδερώματος.

Ένδειξη θερμοκρασίας

Όταν το σίδερο θερμαίνεται, η ένδειξη θερμοκρασίας ανάβει. Μόλις ο σίδηρος φθάσει στην επιλεγμένη θερμοκρασία, θα σβήσει. Ο δείκτης θερμοκρασίας ενεργοποιείται και απενεργοποιείται καθώς ο σίδηρο διατηρεί την επιλεγμένη θερμοκρασία κατά το σιδέρωμα.

Έλεγχος στάθμης ατμού

Η στάθμη ατμού μπορεί να επιλεγεί χαμηλή, μεσαία ή υψηλή με τα κουμπιά ελέγχου στάθμης ατμού. Μετά την ενεργοποίηση της συσκευής, η ένδειξη χαμηλής στάθμης ατμού, που θεωρείται ως προεπιλεγμένη, αναβοσβήνει. Για να αλλάξετε τη στάθμη ατμού, πατήστε το κουμπί - / +. Μετά από λίγα λεπτά, η ένδειξη θα αλλάξει σε σταθερό φως. Μόλις ο δείκτης ανάβει σταθερά, ο χρήστης μπορεί να πιέσει το κουμπί έκρηξης ατμού για να εκπέμψει ατμό.

Κουμπί έκρηξης ατμού

Πατήστε το κουμπί έκρηξης ατμού, ο ατμός θα εκπέμπεται από την πλάκα, όσο πατάτε το κουμπί.

Ένδειξη έλλειψης νερού

Εάν δεν υπάρχει αρκετό νερό στη δεξαμενή, η ενδεικτική λυχνία θα ανάψει. Αυτό σας ζητά να προσθέσετε νερό στη δεξαμενή.

Καπάκι επαναπλήρωσης νερού

Ο χρήστης μπορεί να ξαναγέμισε τη δεξαμενή νερού οποιαδήποτε στιγμή κατά τη λειτουργία, αλλά προτείνεται να απενεργοποιήσετε και να αποσυνδέσετε τη συσκευή από την παροχή ρεύματος εκ των προτέρων για λόγους ασφαλείας.

Εάν δεν υπάρχει αρκετό νερό στη δεξαμενή, πιάστε τη δεξαμενή νερού (πατήστε το κουμπί απελευθέρωσης κάτω από τη λαβή της δεξαμενής στο μπροστινό μέρος της συσκευής) και τραβήξτε για να αποσυνδέσετε τη δεξαμενή. Ανοίξτε το καπάκι επαναπλήρωσης και γεμίστε το νερό. Αφού γεμίσετε, κλείστε το καπάκι επαναπλήρωσης, τοποθετήστε τη δεξαμενή στην αρχική της θέση.

Σφικκτήρας καλωδίου

Όταν δεν χρησιμοποιείται, ο εύκαμπτος σωλήνας ατμού και το καλώδιο τροφοδοσίας αποθηκεύονται. Τραβήξτε πρώτα τον σφικκτήρα, μετά από την περιέλιξη του καλωδίου και του σωλήνα γύρω από τη βάση της μονάδας, σπρώξτε τον σφικκτήρα προς τα πίσω.

Ένδειξη αφαλάτωσης και καπάκι αποστράγγισης νερού

Αν ο δείκτης αφαλάτωσης ανάβει, δείχνει ότι τα κοιτάσματα αλάτων έχουν συλλεχθεί στη γεννήτρια σε κάποιο βαθμό πρέπει να καθαριστούν:

1. Πρώτα, απενεργοποιήστε τη συσκευή και αποσυνδέστε την από την παροχή ρεύματος.
2. Αποσυνδέστε τη δεξαμενή νερού από τη συσκευή.
Σημείωση: εκτελέστε τον καθαρισμό πάνω από ένα νεροχύτη ή ένα δοχείο για να χυθεί νερό και υπολείμματα αλάτων.
3. Τοποθετήστε τη συσκευή οριζόντια σε επίπεδη επιφάνεια. Πάρτε το σίδερο από το σταθμό.
4. Πιάστε το σταθμό και ανακινήστε τον γενναιόδωρα για να ανακατέψετε το περιεχόμενο του λέβητα.
5. Στη συνέχεια, γυρίστε τον σταθμό ατμού (κάτω από την κορυφή) και περιστρέψτε το καπάκι του νερού για να το ανοίξετε για καθαρισμό. Τρίψτε το γενναιόδωρα για να ανακατέψετε ξανά το περιεχόμενο του λέβητα.

ΣΗΜΑΝΤΙΚΟ: Για να αποφύγετε τον κίνδυνο καύσης, βεβαιωθείτε ότι η γεννήτρια ατμού έχει κρυώσει πλήρως πριν ξεβιδώσετε το καπάκι νερού.

6. Περιστρέψτε τον σταθμό ξανά στην αρχική του θέση (το καπάκι αποστράγγισης νερού πρέπει να βρίσκεται πάνω από ένα νεροχύτη ή ένα σκάφος). Το υπόλοιπο νερό με άλατα θα χυθεί. Ανακινήστε απαλά το σταθμό, για να βεβαιωθείτε ότι έχετε χύσει όλο το νερό.
7. Μόλις αποστραγγίσετε τη γεννήτρια ατμού, περιστρέψτε το καπάκι για να το κλείσετε.
8. Συνδέστε τη δεξαμενή νερού και τοποθετήστε το σίδερο στο μαξιλάρι θερμικής μόνωσης. Συνδέστε τη συσκευή στο τροφοδοτικό και γυρίστε την προς τα πίσω για να λειτουργήσει. Όταν το σύστημα εξασφαλίζει ότι έχουν αφαιρεθεί τα άλατα, η ένδειξη θα σβήσει μετά από περίπου 30 δευτερόλεπτα.

ΣΗΜΑΝΤΙΚΟ: Μην χρησιμοποιείτε αυτή τη συσκευή όταν ο δείκτης αφαλάτωσης είναι ενεργοποιημένος. Καθαρίστε τον λέβητα πριν χρησιμοποιήσετε ξανά τη συσκευή, καθώς η χρήση της συσκευής με άλατα θα μειώσει τη διάρκεια ζωής του. Εάν το νερό της βρύσης που χρησιμοποιείτε είναι σκληρό νερό, χρησιμοποιείστε απομεταλλωμένο ή απεσταγμένο νερό, στις περιόδους μεταξύ καθαρισμού της συσκευής.

ΠΡΙΝ ΤΗΝ ΠΡΩΤΗ ΧΡΗΣΗ

1. Αφαιρέστε τυχόν αυτοκόλλητα, προστατευτικά φύλλα ή κάλυμμα από την πλάκα, αν υπάρχει.
2. Συνδέστε την παροχή ρεύματος και ενεργοποιήστε τη συσκευή. Ζεσταίνετε το σίδερο στη μέγιστη θερμοκρασία και σιδερώστε πάνω από ένα κομμάτι υγρού πανιού για αρκετά λεπτά για να αφαιρέσετε τυχόν υπολείμματα στην πλάκα.

ΣΗΜΕΙΩΣΗ:

- Είναι φυσιολογικό μία παράξενη οσμή να βγαίνει από τη μονάδα κατά την πρώτη χρήση. Αυτό θα σταματήσει μετά από λίγο.
- Ορισμένα σωματίδια μπορεί να βγαίνουν από την πλάκα όταν χρησιμοποιείτε το σίδερο για

πρώτη φορά. Αυτό είναι φυσιολογικό; τα σωματίδια είναι αβλαβή και σταματούν να βγαίνουν από το σίδερο μετά από λίγο.

- Όταν ενεργοποιείτε τη συσκευή, η γεννήτρια ατμού μπορεί να παράγει ήχο άντλησης. Αυτό είναι φυσιολογικό φαινόμενο.
- Κατά τη διάρκεια της διαδικασίας θέρμανσης της πλάκας, θα υπάρξει αυτόματη έξοδος ατμού από την πλάκα και αυτό το φαινόμενο θα συνεχιστεί για περίπου 3 δευτερόλεπτα. Αυτό είναι φυσιολογικό φαινόμενο.

ΧΡΗΣΙΜΟΠΟΙΩΝΤΑΣ ΤΟ ΣΥΣΤΗΜΑ ΣΙΔΕΡΩΜΑΤΟΣ

1. Πιάστε τη δεξαμενή νερού (πατήστε το κουμπί απελευθέρωσης κάτω από τη λαβή της δεξαμενής στο μπροστινό μέρος της συσκευής) και τραβήξτε για να αφαιρέσετε τη δεξαμενή. Ανοίξτε το καπάκι ανοίγματος και γεμίστε το νερό. Η μέγιστη χωρητικότητα της δεξαμενής νερού είναι 1,7 λίτρα, η στάθμη του νερού δεν πρέπει να υπερβαίνει τη σήμανση **MAX**.
2. Προτείνεται να χρησιμοποιείτε αποιονισμένο νερό με λιγότερα σωματίδια αλάτων. Αφού γεμίσετε, κλείστε το καπάκι ανοίγματος, τοποθετήστε τη δεξαμενή στην αρχική της θέση.
3. Βάλτε το σίδερο στο θερμομονωτικό μαξιλάρι.
4. Συνδέστε τη συσκευή στο δίκτυο παροχής ρεύματος. Η συσκευή θα εκπέμψει ένα μπιπ. Στη συνέχεια πιέστε το κουμπί τροφοδοσίας, η ενδεικτική λυχνία λειτουργίας ανάβει και η ένδειξη χαμηλής στάθμης ατμού, που θεωρείται ως προεπιλεγμένη, αναβοσβήνει (Σημείωση: όταν δεν υπάρχει νερό στη δεξαμενή, μετά την ενεργοποίηση, ο δείκτης ισχύος και ο δείκτης έλλειψης νερού να ανάβει). Ο χρήστης μπορεί να επιλέξει άλλες ρυθμίσεις στάθμης ατμού πατώντας τα πλήκτρα - / + σύμφωνα με τις απαιτήσεις. Μετά την επιλογή, η αντίστοιχη ένδειξη αναβοσβήνει. Βεβαιωθείτε ότι υπάρχει αρκετό νερό στη δεξαμενή.
5. Περιστρέψτε τον επιλογέα θερμοκρασίας στην επιθυμητή ρύθμιση, η οποία εξαρτάται από το ύφασμα του ρούχου και η ένδειξη θερμοκρασίας ανάβει κατά τη θέρμανση.
6. Το νερό στη δεξαμενή θα θερμαίνεται. Μετά από λίγα λεπτά, η ένδειξη θερμοκρασίας θα σβήσει, πράγμα που δείχνει ότι η θερμοκρασία της πλάκας έχει επιτύχει την επιλεγμένη θερμοκρασία. Και όταν η ένδειξη επιλεγμένης στάθμης ατμού έχει αλλάξει από αναβοσβήνει σε σταθερό φως, δείχνει ότι μπορείτε να αφαιρέσετε από το σίδερο και σιδερώστε το ένδυμα με λειτουργία ατμού.

Προσοχή:

- Μην αγγίζετε ποτέ την θερμή πλάκα πριν σιδερώσετε!
 - Μην εκπέμπετε τον ατμό απευθείας σε ανθρώπους ή ζώα!
7. Κατά τη λειτουργία, όταν η στάθμη νερού στη δεξαμενή πέφτει, ο δείκτης έλλειψης νερού θα ανάψει. Προτρέπει να προσθέσετε νερό στη δεξαμενή. Ο χρήστης θα πρέπει να αποσυνδέσει τη δεξαμενή νερού για να την ξαναγεμίσει. Σημειώστε ότι είναι δυνατή η επαναπλήρωση της δεξαμενής οποιαδήποτε στιγμή κατά τη χρήση, αλλά προτείνεται να απενεργοποιηθεί και να αποσυνδεθεί η συσκευή από την παροχή ρεύματος εκ των προτέρων για λόγους ασφαλείας.
 8. Μόλις ολοκληρώσετε το σιδέρωμα, πατήστε παρατεταμένα το κουμπί τροφοδοσίας, η συσκευή θα εκδώσει ένα μπιπ και η συσκευή θα απενεργοποιηθεί και όλες οι ενδείξεις θα σβήνουν. Αποσυνδέστε την από το δίκτυο τροφοδοσίας.

Κάθετο σιδέρωμα

ΣΗΜΑΝΤΙΚΟ: Ποτέ μην προσπαθήσετε να εκτελέσετε κάθετο σιδέρωμα υφάσματος που φοράει κάποιος! Μην εφαρμόζετε ατμό κοντά ή πάνω σε ένα άτομο!

Χρησιμοποιήστε τη λειτουργία στο ύφασμα που κρεμάτε: κρατήστε το σίδερο σε κάθετη θέση και πιέστε παρατεταμένα το κουμπί έκρηξης ατμού για να εκπέμπει συνεχές ατμό. Βάλτε την πλάκα του σιδήρου κοντά στο ύφασμα και μετακινήστε τη αργά πάνω στο υλικό.

ΠΡΟΕΙΔΟΠΟΙΗΣΗ: η πλάκα μετά τη λειτουργία θα είναι ζεστή. Ποτέ μην την αγγίζετε με γυμνό χέρι! Τοποθετήστε την στο θερμομονωτικό μαξιλάρι μέχρι να κρυώσει πλήρως.

Σημείωση: αν δεν υπάρχει ψεκασμός ατμού από την πλάκα μέσα σε 10 λεπτά, η συσκευή θα απενεργοποιηθεί αυτόματα.

ΡΥΘΜΙΣΤΗΣ ΘΕΡΜΟΚΡΑΣΙΑΣ

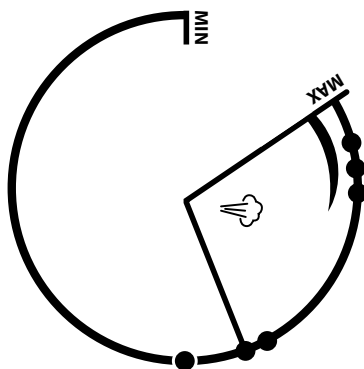

Ρύθμιση	Ύφασμα	Θερμοκρασία	Μεταβλητός ατμός
GR  MAX	Νάilon	70°C - 120°C	×
	Μετάξι	100°C - 160°C	√
	Μάλλινο	140°C - 210°C	√
	Λινό	170°C - 225°C	√

ΣΥΜΒΟΥΛΕΣ ΣΙΔΕΡΩΜΑΤΟΣ

- Ελέγχετε πάντοτε τις οδηγίες σιδερώματος στο ρούχο που πρόκειται να σιδερωθεί. Ακολουθήστε αυτές τις οδηγίες σιδερώματος.
- Το σίδερο θερμαίνεται πιο γρήγορα από ότι κρυνώνει. Ως εκ τούτου, προτείνεται να ξεκινήσετε το σιδέρωμα των αντικειμένων που απαιτούν τη χαμηλότερη θερμοκρασία, όπως αυτά που κατασκευάζονται από συνθετικές ίνες.
- Εάν το ύφασμα αποτελείται από διάφορα είδη ινών, πρέπει πάντα να επιλέξετε τη χαμηλότερη θερμοκρασία σιδερώματος για να σιδερώσετε τη σύνθεση αυτών των ινών.
- Το μετάξι και άλλα υφάσματα που είναι πιθανό να γίνουν λαμπερά πρέπει να σιδερώνονται στην εσωτερική πλευρά. Το βελούδο και άλλες υφές που γίνονται γρήγορα λαμπερές πρέπει να σιδερώνονται προς μία κατεύθυνση με ελαφριά πίεση.
- Διατηρείτε πάντα το σίδερο σε κίνηση.
- Τα υφάσματα από μαλλί (100% μαλλί) μπορούν να σιδερώνονται με το σίδερο ατμού. Ρυθμίστε τη θερμοκρασία σε αυτή που σχεδιάστηκε για το μαλλί, επιλέξτε μια υψηλή θέση ατμού και χρησιμοποιήστε ένα στεγνό πανί σιδερώματος πάνω από το υλικό. **ΣΗΜΕΙΩΣΗ:** Κατά το σιδέρωμα υφασμάτων από μάλλινα υφάσματα, μπορεί να συμβεί λάμψη του υφάσματος, επομένως προτείνεται να γυρίσετε το αντικείμενο προς τα έξω και σιδερώστε την μέσα πλευρά.
- Λάβετε υπόψη ότι οι λειτουργίες του ατμού δεν πρέπει να χρησιμοποιούνται στη χαμηλότερη ρύθμιση θερμοκρασίας (ενδέχεται να προκύψει στάξιμο).
- Το σιδέρωμα με ατμό εξαλείφει την οσμή και έχει βακτηριοκτόνο αποτέλεσμα. Για υγρά υφάσματα, χρησιμοποιήστε στεγνό σιδέρωμα.
- Μην σιδερώνετε πάνω σε μεταλλικά αντικείμενα (όπως το σιδερώστρα, τα κουμπιά, τα φερμουάρ κλπ.), καθώς μπορεί να προκληθεί βλάβη στην επιφάνεια του σιδήρου. Σιδερώστε γύρω από οποιοδήποτε τέτοιο αντικείμενο.

ΚΑΘΑΡΙΣΜΟΣ ΚΑΙ ΣΥΝΤΗΡΗΣΗ

- Πριν από τον καθαρισμό, αποσυνδέστε πρώτα τη συσκευή από το ρεύμα και αφήστε τη συσκευή να κρυνώσει εντελώς.
- Σκουπίστε τις νιφάδες και τις άλλες αποθέσεις στην πλάκα με ένα υγρό πανί ή ένα μη-λειαντικό (υγρό) καθαριστικό.
- **ΣΗΜΕΙΩΣΗ:** Μη χρησιμοποιείτε χημικά, χαλύβδινα, ξύλινα ή λειαντικά καθαριστικά για να ξύσετε την πλάκα.
- Καθαρίστε το πάνω μέρος του σιδήρου και τον σταθμό με ένα μαλακό υγρό πανί. Σκουπίστε την σταγόνα νερού στη βάση της μονάδας και το θερμικό μονωτικό μαξιλάρι με στεγνό πανί.
- Όταν δεν χρησιμοποιείτε τη συσκευή για μεγάλο χρονικό διάστημα, χύστε το νερό από τη δεξαμενή και αποθηκεύστε το σίδερο στο θερμομονωτικό μαξιλάρι.
- Βάλτε τον εύκαμπτο σωλήνα τροφοδοσίας ατμού και το καλώδιο τροφοδοσίας γύρω από τη βάση της μονάδας και ασφαλίστε το από τους σφιγκτήρες καλωδίου.

ΠΡΟΔΙΑΓΡΑΦΕΣ

Κύρια χαρακτηριστικά

- Λειτουργία κάθετου σιδερώματος
- Λειτουργία στεγνού σιδερώματος
- Λειτουργία αυτόματης απενεργοποίησης (μετά από 10 λεπτά)
- Αυτόματη προστασία υπερθέρμανσης
- Κατάλληλη για νερό βρύσης
- Λαβή καλυμμένη με αντιολισθητική επίστρωση
- Αποσπώμενη δεξαμενή νερού
- Ένδειξη θερμοκρασίας
- Ένδειξη έλλειψης νερού
- Ενδείξεις ατμού (χαμηλή, μέση, υψηλή)
- Δείκτης αφαλάτωσης
- Ενδειξη λειτουργίας
- Αυτόματη επαναφορά μετά από επαναπλήρωση
- Αυτόματη επαναφορά μετά από αφαλάτωση
- Σωλήνας ατμού και σφιγκτήρας καλωδίου τροφοδοσίας

Τεχνικά δεδομένα

- Πίεση: μέγ. 6,5 bar
- Έλεγχος θερμοκρασίας: 70°C-225°C
- Έλεγχος ατμού: 100 g/λεπτό; 70 g/λεπτό; 40 g/λεπτό
- Διάχυση ατμού: άκρη και πλευρές
- Χρόνος θέρμανσης: περίπου 150 δευτερόλεπτα
- Πλάκα: Κεραμική
- Χωρητικότητα δοχείου νερού: 1,7 l
- Μήκος καλωδίου τροφοδοσίας: 1,8 m
- Μήκος σωλήνα ατμού: 1,5 m
- Ισχύς: 2000-2400 W
- Τροφοδοσία: 220-240 V, 50/60 Hz

**Ελληνικά****Σωστή απόρριψη αυτού του προϊόντος****(Απορρίμματα Ηλεκτρικού & Ηλεκτρονικού Εξοπλισμού)**

(Ισχύει στην Ευρωπαϊκή Ένωση και σε άλλες ευρωπαϊκές χώρες με συστήματα χωριστής συλλογής)
Αυτή η σήμανση που αναγράφεται στο προϊόν ή στη βιβλιογραφία του, υποδηλώνει ότι δεν θα πρέπει να διατίθεται μαζί με άλλα οικιακά απόβλητα στο τέλος της ζωής του. Για να αποφευχθεί πιθανή βλάβη στο περιβάλλον ή την ανθρώπινη υγεία από την ανεξέλεγκτη απόρριψη των αποβλήτων, διαχωρίστε τα από άλλα είδη αποβλήτων και ανακυκλώστε με υπευθυνότητα για την προώθηση της βιώσιμης επαναχρησιμοποίησης των υλικών πόρων. Οι οικιακοί χρήστες θα πρέπει να επικοινωνήσουν είτε με τον έμπορο λιανικής πώλησης από τον οποίο αγόρασαν αυτό το προϊόν είτε με το γραφείο της τοπικής κυβέρνησης για λεπτομέρειες σχετικά με το πού και πώς μπορούν να πάρουν αυτό το στοιχείο για περιβαλλοντικά ασφαλή ανακύκλωση. Οι επιχειρηματικοί χρήστες πρέπει να επικοινωνούν με τον προμηθευτή τους και να ελέγχουν τους όρους και τις προϋποθέσεις της σύμβασης αγοράς. Το προϊόν αυτό δεν πρέπει να αναμειχθεί με άλλα εμπορικά απόβλητα για απόρριψη.

Κατασκευάστηκε στην Κίνα για την LECHPOL ELECTRONICS Sp. z o.o. Sp.k., ul. Garwolińska 1, 08-400 Miętne.

Dziękujemy za zakup urządzenia TEESA. Przed użyciem, należy dokładnie zapoznać się z treścią instrukcji obsługi, oraz zachować ją w celu późniejszego wykorzystania. Producent nie ponosi odpowiedzialności za nieprawidłowe użycie i obsługę tego urządzenia.

KWESTIE BEZPIECZEŃSTWA

Aby uniknąć uszkodzeń lub obrażeń, należy przestrzegać podstawowych środków bezpieczeństwa stosowanych przy obsłudze urządzeń elektrycznych, włączając te wyszczególnione poniżej:

1. Przed użyciem należy dokładnie zapoznać się z treścią instrukcji obsługi, nawet w przypadku wcześniejszego używania podobnego sprzętu. Instrukcję należy zachować w celu późniejszego wykorzystania.
2. Przed podłączeniem urządzenia, należy sprawdzić zgodność napięcia prądu gniazda sieciowego i urządzenia.
3. Urządzenie należy umieścić na płaskiej, stabilnej powierzchni.
4. Urządzenie należy czyścić zgodnie ze wskazówkami zawartymi w sekcji „Czyszczenie i Przechowywanie”.
5. Należy zawsze wyłączać urządzenie i odłączyć je od źródła zasilania:
 - gdy urządzenie nie działa poprawnie,
 - jeśli odgłosy pracy urządzenia nie są standardowe lub świadczą o anomalii,
 - przed demontażem,
 - przed czyszczeniem,
 - jeśli nie jest używane.
6. Odłączając urządzenie od źródła zasilania, należy chwycić i pociągnąć za wtyczkę, nigdy za kabel/sznur.
7. Urządzenie należy przechowywać w miejscu niedostępnym dla dzieci. Zabrania się używania urządzenia przez dzieci bez nadzoru osób dorosłych.
8. Niniejszy sprzęt może być użytkowany przez dzieci w wieku co najmniej 8 lat i przez osoby o obniżonych możliwościach fizycznych, czuciowych lub umysłowych, a także te, które nie posiadają doświadczenia i nie są zaznajomione ze sprzętem, jeżeli zapewniony zostanie nadzór lub instruktaż odnośnie użytkowania sprzętu w bezpieczny sposób tak, aby związane z tym zagrożenia były zrozumiałe. Należy poinstruować dzieci, aby nie traktowały urządzenia jako zabawki. Dzieci nie powinny wykonywać czyszczenia i konserwacji sprzętu bez nadzoru.
9. Przewód zasilający nieodłączalny może być wymieniany wyłącznie w autoryzowanym punkcie serwisowym.
10. Urządzenie i kabel zasilający/wąż parowy należy przechowywać z dala od źródeł ciepła, wody, wilgoci, ostrych krawędzi oraz innych czynników, które mogłyby spowodować uszkodzenie tego urządzenia lub kabla/węża. Należy uważać, aby kabel ani wąż nie miały styczności z rozgrzaną stopą żelazka.
11. Należy się upewnić, że podczas obsługi zakrętka odpływu wody jest szczelnie zakręcona.
12. Urządzenie należy chronić przed upadkiem.
13. Aby uniknąć porażenia prądem, zabrania się zanurzać urządzenie w wodzie lub jakimkolwiek innym płynie! Nie należy obsługiwać urządzenia mokrymi rękami.
14. Nie należy używać urządzenia w innym celu niż opisanym w poniższej instrukcji.
15. Nie należy pozostawiać urządzenia w czasie pracy bez nadzoru. Należy zawsze odłączyć

urządzenie od źródła zasilania, jeśli nie jest używane.

16. Producent nie ponosi odpowiedzialności za uszkodzenia powstałe wskutek nieprawidłowego użycia produktu.
17. **ZABRANIA SIĘ** używać produktu jeśli kabel zasilający, wtyczka, wąż parowy lub samo urządzenie posiada widoczne ślady uszkodzenia, zostało upuszczone, nie działa prawidłowo lub przecieka.
18. Zabrania się własnoręcznej naprawy sprzętu. Jedyne osoby do tego upoważnione i wykwalifikowane mogą naprawiać urządzenie. Zabrania się demontażu urządzenia.
19. Nie należy używać nieoryginalnych akcesoriów.
20. Urządzenie wyłącznie do użytku wewnątrz pomieszczeń. Produkt nie jest przeznaczony do użytku komercyjnego.
21. **OSTRZEŻENIE:** Ryzyko poparzeń w przypadku dotknięcia rozgrzanych elementów urządzenia, gorącej wody lub ekspozycji skóry na kontakt z parą wodną. Należy zachować szczególną uwagę podczas obsługi tego urządzenia - **RYZIKO POPARZENIA!!!** Gorąca para wodna, która wydostaje się z urządzenia, może powodować poparzenia. Nie należy prasować ubrań podczas ich noszenia! **OSTRZEŻENIE:** Zabrania się dotykać gorącej stopy żelazka przed ostygnięciem!
22. **ZABRANIA SIĘ** pozostawiania rozgrzanego żelazka na tkaninach lub powierzchniach łatwopalnych.
23. Nie należy używać nieoryginalnych akcesoriów. Użycie nieoryginalnych akcesoriów, które nie są rekomendowane przez producenta może stwarzać ryzyko obrażeń oraz uszkodzenia urządzenia.
24. Zabrania się napełniania zbiornika gorącą wodą, perfumami, octem, krochmalem, środkami do usuwania kamienia, płynem do płukania tkanin lub innym detergentem chemicznym. Zbiornik należy napełniać jedynie wodą!
25. Użytkownik może napełnić zbiornik w dowolnym momencie podczas użytkowania tego urządzenia, ale zaleca się wcześniej wyłączyć urządzenie i odłączyć je od zasilania sieciowego ze względów bezpieczeństwa.
26. Aby uniknąć przeciążenia, zaleca się nie podłączać innego urządzenia o wysokiej mocy do tego samego gniazda zasilania do którego zostało podłączone żelazko.
27. Urządzenie należy podłączyć bezpośrednio do gniazdka ściennego (nie należy stosować przedłużacza). Urządzenie nie może być zasilane poprzez przedłużacze, rozgałęziacze, wyłączniki czasowe itp. Należy podłączyć je bezpośrednio do gniazda zasilania sieciowego.

OBSŁUGA

Włączanie

Należy podłączyć urządzenie do zasilania sieciowego i nacisnąć przycisk zasilania. Wskaźnik zasilania będzie się świecił, a wskaźnik niskiego poziomu pary (ustawienie domyślne) będzie migał.

Uwaga: jeśli w zbiorniku nie ma wody, po włączeniu urządzenia na panelu sterującym zaświeci się wskaźnik zasilania i braku wody.

Wyłączanie

Należy nacisnąć i przytrzymać przycisk zasilania, wskaźnik zasilania oraz wskaźnik poziomu pary się wyłącza.

Pokrętko temperatury

Należy ustawić żądaną temperaturę za pomocą pokrętki.

Wskaźnik temperatury

Kiedy żelazko się nagrzewa, wskaźnik temperatury będzie się świecił. Po osiągnięciu ustawionej temperatury, wskaźnik zgaśnie. Wskaźnik temperatury będzie się włączał i wyłączał wskazując na stałe utrzymywanie temperatury podczas pracy.

Regulacja pary

Użytkownik ma możliwość ustawienia jednego z trzech poziomów pary (niski, średni, wysoki) za pomocą przycisku zmiany poziomu pary na panelu sterowania. Po włączeniu urządzenia, wskaźnik niskiego poziomu pary (ustawienie domyślne) będzie migał. Aby zmienić ustawienia pary, należy nacisnąć przycisk +/- . Po chwili, wskaźnik przestanie migać i zacznie świecić światłem stałym. Kiedy wskaźnik świeci światłem stałym, użytkownik może prasować z wykorzystaniem pary po naciśnięciu przycisku uderzenia pary.

Przycisk uderzenia pary

Należy nacisnąć przycisk uderzenia pary; ze stopy urządzenia będzie się wydobywała para tak długo jak długo będzie wciśnięty ten przycisk.

Wskaźnik niskiego poziomu wody

Jeśli w zbiorniku nie ma wystarczająco dużo wody, wskaźnik będzie się świecił. Przypomina to użytkownikowi, że należy uzupełnić zbiornik.

Wlew zbiornika na wodę z pokrywką

Użytkownik może napełnić zbiornik w dowolnym momencie podczas użytkowania tego urządzenia, ale zaleca się wcześniej wyłączyć urządzenie i odłączyć je od zasilania sieciowego ze względów bezpieczeństwa.

Jeśli w zbiorniku nie znajduje się woda, należy chwycić za zbiornik wody (wcisnąć przycisk znajdujący się pod rączką zbiornika na przodzie urządzenia) i pociągnąć, aby wyjąć zbiornik. Następnie otworzyć pokrywkę i wlać wodę. Po wlewaniu wody do zbiornika, należy zamknąć pokrywkę i umieścić zbiornik w pierwotnym miejscu.

Uchwyt na wąż i przewód zasilania

Jeśli urządzenie nie jest używane, wąż parowy i przewód zasilania powinny być odpowiednio zabezpieczone podczas przechowywania. Należy pociągnąć za uchwyt, owinąć przewód i wąż dookoła stacji a następnie wsunąć uchwyt.

Wskaźnik odkamieniania i filtr antywapienny

Jeśli na panelu sterującym zaświeci się wskaźnik odkamieniania, oznacza to, że należy wyczyścić urządzenie z kamiennego osadu:

1. Należy wyłączyć urządzenie i odłączyć je od zasilania sieciowego.
2. Odłączyć zbiornik na wodę.

Uwaga: czyszczenie należy wykonywać nad zlewem lub naczyniem do którego będzie się wylewać woda z osadem.

3. Umieścić urządzenie na płaskiej powierzchni; zdjąć żelazko ze stacji.
4. Należy chwycić stację i mocno nią potrząsnąć aby wymieszać zawartość bojlera.
5. Następnie przechylić stację (dół urządzenia powinien znajdować się na górze) i odkręcić zakrętkę odpływu wody. Należy ponownie mocno potrząsnąć urządzeniem.

OSTRZEŻENIE: aby uniknąć poparzenia, przed odkręceniem zakrętki odpływu wody, należy się upewnić, że urządzenie ostygło.

6. Przekręcić stację do pozycji początkowej (odpływ wody powinien się znajdować nad zlewem/naczyniem). Woda z osadem będzie się wylewać z odpływu. Należy delikatnie potrząsać stacją, aby wylać całą wodę z bojlera.
7. Po zakończeniu czyszczenia, należy przykręcić zakrętkę.
8. Założyć zbiornik na wodę, położyć żelazko na podstawie termoizolacyjnej stacji. Podłączyć urządzenie do zasilania sieciowego i włączyć, aby wznowić obsługę. Po wyczyszczeniu urządzenia, wskaźnik odkamieniania zgaśnie po około 30 sekundach.

WAŻNE: Nie należy obsługiwać tego urządzenia, jeśli wskaźnik odkamieniania się świeci. Należy wyczyścić generator przed ponownym użyciem, gdyż używanie mimo świecącego wskaźnika odkamieniania skróci żywotność urządzenia. Jeśli używana woda kranowa jest twarda, stosowanie wody zdemineralizowanej lub destylowanej wydłuży okres pomiędzy kolejnym czyszczeniem.

PRZED PIERWSZYM UŻYCIEM

1. Należy zdjąć jakiegokolwiek naklejki, folie ochronne lub osłony ze stopy żelazka, jeśli takie się znajdują.
2. Podłączyć urządzenie do zasilania sieciowego i włączyć. Ustawić najwyższą temperaturę za pomocą pokrętła regulacji temperatury i prasować wilgotną ściereczkę przez kilka minut w celu pozbycia się pozostałości na stopie żelazka. pomocą pokrętła regulacji temperatury i prasować wilgotną ściereczkę przez kilka minut w celu pozbycia się pozostałości na stopie żelazka.

UWAGA:

- Podczas pierwszego użycia, z urządzenia może wydobywać się charakterystyczny zapach, który po chwili ustąpi.
- Ze stopy żelazka mogą wydostawać się cząsteczki podczas pierwszego użycia. Jest to normalne zjawisko, które po chwili ustanie; cząsteczki są nieszkodliwe.
- Po włączeniu urządzenia, generator pary może wydawać odgłos pompowania. Jest to normalne zjawisko.
- Podczas rozgrzewania, ze stopy żelazka może wydostawać się para przez około 3 sekundy. Jest to normalne zjawisko.

UŻYTKOWANIE

1. Należy chwycić za zbiornik wody (wcisnąć przycisk znajdujący się pod rączką zbiornika na przodzie urządzenia) i pociągnąć, aby wyjąć zbiornik. Następnie otworzyć pokrywkę i wlać wodę. Maksymalna pojemność zbiornika na wodę wynosi 1,7 l. Poziom wody w zbiorniku nie powinien przekraczać oznaczonego poziomu maksymalnego (**MAX**).
2. Zaleca się stosowanie przefiltrowanej wody z mniejszą zawartością cząstek wapnia. Po wlewniu wody do zbiornika, należy zamknąć pokrywkę i umieścić zbiornik w pierwotnym miejscu.
3. Umieścić żelazko na podstawie termoizolacyjnej.
4. Podłączyć urządzenie do zasilania sieciowego. Urządzenie wyda sygnał dźwiękowy. Nacisnąć przycisk zasilania, wskaźnik zasilania zostanie podświetlony, wskaźnik niskiego poziomu pary (ustawienie domyślne) będzie migał (**UWAGA:** jeśli w zbiorniku nie ma wody, po włączeniu urządzenia na panelu sterującym zaświeci się wskaźnik zasilania i braku wody). Użytkownik może zmienić ustawienia poziomu pary naciskając przycisk +/- na panelu sterującym. Po wyborze, odpowiedni wskaźnik będzie migał. Upewnić się, że w zbiorniku jest wystarczająca ilość wody.
5. Należy ustawić pokrętkę regulacji temperatury na żądaną wartość (która zależy od prasowanej tkaniny) a wskaźnik temperatury będzie się świecił podczas podgrzewania stopy żelazka.
6. Woda w zbiorniku będzie podgrzewana. Po kilku minutach, wskaźnik temperatury się wyłączy, co oznacza, że stopa żelazka uzyskała już żądaną temperaturę. Kiedy wskaźnik wybranego poziomu pary przestanie migać i będzie świecił światłem stałym, oznacza to, że użytkownik może używać urządzenie z funkcją pary.

Uwaga:

- Zabrania się dotykać gorącej stopy żelazka przed ostygnięciem!
 - Zabrania się emitować parę bezpośrednio na ludzi lub zwierzęta!
7. Podczas obsługi, jeśli poziom wody spadnie, wskaźnik braku wody będzie się świecił. Wskaźnik przypomina użytkownikowi o konieczności dolania wody. Użytkownik powinien odłączyć zbiornik na wodę, aby nalać do niego wodę. Użytkownik może napełnić zbiornik w dowolnym momencie podczas użytkowania tego urządzenia, ale zaleca się wcześniej wyłączyć urządzenie i odłączyć je od zasilania sieciowego ze względów bezpieczeństwa.
 8. Po zakończeniu prasowania, należy nacisnąć i przytrzymać przycisk zasilania, urządzenie wyda sygnał dźwiękowy, zostanie wyłączone, a wszystkie wskaźniki zgasną. Należy odłączyć urządzenie od zasilania sieciowego.

Prasowanie w pionie

WAŻNE: Nie należy wykonywać prasowania w pionie tkaniny podczas noszenia jej! Nie należy emitować pary w pobliżu lub bezpośrednio na ludzi!

Prasowanie w pionie należy wykonywać na wiszących tkaninach; należy trzymać żelazko w pozycji pionowej, nacisnąć przycisk uderzenia pary i delikatnie dotykać prasowanej tkaniny stopą żelazka.

OSTRZEŻENIE: stopa żelazka podczas i bezpośrednio po zakończeniu pracy będzie gorąca. Nie należy dotykać jej dłońmi! Żelazko należy umieścić na podstawie termoizolacyjnej i odczekać aż stopa żelazka całkowicie ostygnie.

Uwaga: jeśli ze stopy żelazka nie wydostaje się para przez 10 minut, urządzenie wyłączy się automatycznie po około 10 minutach.

POKRĘTŁO TEMPERATURY

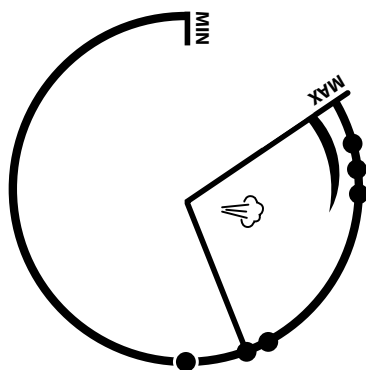

Ustawienia	Tkanina	Temperatura	Regulacja pary
•	Nylon	70°C - 120°C	×
••	Jedwab	100°C - 160°C	√
•••	Wełna	140°C - 210°C	√
•••• MAX	Len	170°C - 225°C	√

WSKAZÓWKI DOT. PRASOWANIA

- Należy zawsze sprawdzać oznaczenia na metce prasowanej tkaniny i przestrzegać instrukcji producenta produktu.
- Żelazko nagrzewa się szybciej niż stygnie. Zaleca się zacząć prasować tkaniny wymagającej najniższej temperatury (np. te z włókien syntetycznych).
- Jeśli tkanina zawiera mieszankę włókien, należy wybrać najniższą temperaturę prasowania odpowiadającą włóknom, z których składa się tkanina.
- Jedwab i inne tkaniny, które mają tendencję do stawania się błyszczącymi powinny być prasowane na wewnętrznej stronie. Aksamit i inne tkaniny, które szybko stają się błyszczące należy prasować tak, aby stopa żelazka była lekko przesuwana w jedną stronę.
- Stopa żelazka powinna być cały czas przesuwana po tkaninie.
- Tkaniny z czystej wełny (100% wełny) mogą być prasowane za pomocą pary. Należy ustawić temperaturę na tę przeznaczoną dla wełny, wybrać wysoki poziom pary i prasować wełnianą tkaninę przez suchą ściereczkę. **UWAGA:** Podczas prasowania wełnianych tkanin, materiał może stać się bardziej błyszczący. Z tego względu, zaleca się prasować tkaninę na wewnętrznej stronie.
- Należy pamiętać, że funkcja prasowania z użyciem pary nie jest przeznaczona podczas pracy przy ustawieniu najniższej temperatury (z urządzenia może kapać woda).
- Prasowanie przy użyciu pary pozwala wyeliminować zapach i działa bakterioobójczo. Aby wyprasować wilgotne tkaniny, należy skorzystać z funkcji prasowania na sucho (bez użycia pary).
- Należy zwrócić szczególną uwagę, aby nie porysować stopy żelazka; zabrania się dotykać nią do metalowych przedmiotów (guzików, suwaków, itd.).

CZYSZCZENIE I PRZECHOWYWANIE

- Przed czyszczeniem, należy najpierw odłączyć urządzenie od zasilania sieciowego i poczekać aż całkowicie ostygnie.
- Należy wytrzeć stopę żelazka za pomocą lekko wilgotnej ściereczki lub lekkim detergentem w płynie, który nie ma właściwości ściernych.
- **UWAGA:** Nie należy używać środków chemicznych, metalowych, drewnianych narzędzi do czyszczenia stopy żelazka.
- Należy wyczyścić górną część żelazka i obudowę generatora za pomocą miękkiej, lekko wilgotnej ściereczki. Należy wytrzeć krople wody z obudowy generatora i podstawy termoizolacyjnej za pomocą suchej ściereczki.
- Jeśli urządzenie nie będzie używane przez dłuższy czas, należy wyłączyć wodę ze zbiornika i przechowywać żelazko na podstawie termoizolacyjnej.
- Należy owinąć wąż parowy i przewód zasilania dookoła generatora i zabezpieczyć za pomocą uchwytu.

SPECYFIKACJA

Główne cechy

- Prasowanie w pionie
- Prasowanie na sucho
- Automatyczne wyłączenie (po 10 min.)
- Automatyczne zabezpieczenie przed przegrzaniem
- Możliwość stosowania wody z kranu
- Rączka pokryta antypoślizgową powłoką
- Wymowany zbiornik wody
- Wskaźnik temperatury
- Wskaźnik niskiego poziomu wody
- Wskaźniki pary (niska, średnia, wysoka)
- Wskaźnik odkamieniania
- Wskaźnik zasilania
- Automatyczne wznowienie pracy po napełnieniu zbiornika
- Automatyczne ponowne uruchamianie po odkamienieniu
- Uchwyty na wąż i przewód zasilania

Dane techniczne

- Ciśnienie: maks. 6,5 barów
- Regulacja temperatury: 70°C-225°C
- Regulacja pary: 100 g/min.; 70 g/min.; 40 g/min.
- Rozprowadzanie pary: końcówka i boki
- Gotowość do użycia: około 150 sek.
- Stopa: ceramiczna
- Pojemność zbiornika na wodę: 1,7 l
- Długość przewodu zasilającego: 1,8 m
- Długość węża: 1,5 m
- Moc: 2000-2400 W
- Zasilanie: 220-240 V, 50/60 Hz

**Poland****Prawidłowe usuwanie produktu****(zużyty sprzęt elektryczny i elektroniczny)**

PL

Oznaczenie umieszczone na produkcie lub w odnoszących się do niego tekstach wskazuje, że po upływie okresu użytkowania nie należy usuwać z innymi odpadami pochodzącymi z gospodarstw domowych. Aby uniknąć szkodliwego wpływu na środowisko naturalne i zdrowie ludzi wskutek niekontrolowanego usuwania odpadów, prosimy o oddzielenie produktu od innego typu odpadów oraz odpowiedzialny recykling w celu promowania ponownego użycia zasobów materialnych jako stałej praktyki. W celu uzyskania informacji na temat miejsca i sposobu bezpiecznego dla środowiska recyklingu tego produktu użytkownicy w gospodarstwach domowych powinni skontaktować się z punktem sprzedaży detalicznej, w którym dokonali zakupu produktu, lub z organem władz lokalnych. Użytkownicy w firmach powinni skontaktować się ze swoim dostawcą i sprawdzić warunki umowy zakupu. Produktu nie należy usuwać razem z innymi odpadami komercyjnymi.

Wyprodukowano w CHRL dla LECHPOL ELECTRONICS Sp. z o.o. Sp.k., ul. Garwolińska 1, 08-400 Miętne.

Vă mulțumim pentru achiziționarea aparatului TEESA. Vă rugăm să citiți cu atenție aceste instrucțiuni înainte de utilizare și să le păstrați pentru consultări ulterioare. Producătorul nu își asumă responsabilitatea pentru daunele cauzate de manipularea și utilizarea necorespunzătoare a produsului.

INSTRUCȚIUNI PRIVIND SIGURANȚA

Pentru a reduce riscul accidentărilor, respectați următoarele măsuri de siguranță atunci când folosiți un aparat electric:

1. Citiți acest manual de instrucțiuni cu atenție, chiar dacă sunteți familiarizat cu produsul. Păstrați manualul pentru consultări ulterioare.
2. Înainte de a conecta aparatul la o sursă de alimentare, asigurați-vă că tensiunea indicată pe aparat corespunde cu tensiunea de la priză.
3. Puneți aparatul pe o suprafață plană și stabilă.
4. Curățați dispozitivul conform instrucțiunilor din capitolul "Curățare și întreținere".
5. Oprii întotdeauna aparatul și deconectați-l de la priză:
 - dacă nu funcționează corect
 - dacă se aude un sunet neobișnuit în timp ce funcționează
 - înainte de a dezambla produsul
 - înainte de curățare
 - dacă nu este utilizat
6. Când deconectați aparatul de la priză, prindeți și trageți de ștecher, nu de cablu.
7. Țineți aparatul departe de accesul copiilor. Nu lăsați copiii nesupravegheați în apropierea aparatului.
8. Acest aparat poate fi utilizat de copii peste 8 ani sau de persoane cu capacități fizice, senzoriale și mentale reduse sau cu lipsă de experiență sau cunoștință, doar dacă sunt supravegheați și li se acordă instruire cu privire la folosirea aparatului în siguranță și dacă înțeleg pericolele pe care le implică utilizarea aparatului. Nu lăsați copiii să se joace cu produsul. Menținerea uzuală și curățarea aparatului nu se va face de către copii fără supraveghere.
9. Cablul de alimentare poate fi înlocuit doar într-un service autorizat.
10. Țineți aparatul și cablul acestuia departe de căldură, lumina directă a soarelui, apă, umezeală, margini ascuțite și alți factori care ar putea deteriora aparatul sau cablul/furtunul acestuia. Nu lăsați cablul/furtunul să intre în contact cu talpa aparatului când este caldă.
11. Feriți aparatul de șocuri mecanice puternice.
12. Nu permiteți ca unitatea motorului sau cablul să se ude. **NU** introduceți unitatea motorului în apă! Nu manipulați aparatul cu mâinile ude.
13. Nu utilizați aparatul în alte scopuri decât cele afișate în acest manual.
14. Nu lăsați aparatul nesupravegheat când acesta funcționează. Deconectați întotdeauna produsul de la priză dacă nu este utilizat.
15. Producătorul nu își asumă responsabilitatea pentru daunele cauzate de manipularea și utilizarea necorespunzătoare a produsului.
16. **NU** utilizați acest produs dacă cablul de alimentare, ștecherul, furtunul de aburi sau dispozitivul în sine prezintă deteriorări vizibile, sau dacă aparatul a fost scăpat, este deteriorat sau prezintă scurgeri.

17. Nu încercați să reparați dispozitivul singur. În caz de avarie, contactați un service autorizat pentru verificare/reparație. Nu dezasamblați niciodată dispozitivul.
18. Nu utilizați accesorii neautorizate.
19. Dispozitivul este doar pentru uz casnic.
20. **ATENȚIE:** Arsurile pot apărea la atingerea părților metalice fierbinți, a apei calde, la expunerea pielii la aburi. Așteți grijă când utilizați acest aparat – **RISC DE OPĂRIRE!!!** Aveți grijă deoarece aburul eliberat este fierbinte și poate cauza opărire. Nu călcați hainele în timp ce le purtați! **ATENȚIE:** Nu atingeți niciodată talpa fierbinte înainte de a se răci!
21. **NU** lăsați aparatul fierbinte să atingă materiale sau suprafețe inflamabile.
22. Nu utilizați accesorii neautorizate. Utilizarea accesoriilor nerecomandate de producător pot cauza rănirea persoanelor sau pot deteriora aparatul.
23. Nu umpleți niciodată rezervorul pentru apă cu apă fierbinte, parfum, oțet, soluție de apretat, decalcifiant, balsam pentru țesături sau alți reactivi chimici. Umpleți-l doar cu apă!
24. Utilizatorul poate reumple rezervorul oricând în timpul utilizării, dar este recomandat să opriți și deconectați aparatul de la priză în prealabil, din motive de siguranță.
25. Pentru a evita supraîncărcarea circuitelor, nu utilizați un alt aparat de mare putere pe același circuit.
26. Dispozitivul trebuie conectat direct la o priză de perete (nu la un prelungitor). Acest aparat nu trebuie alimentat printr-un dispozitiv extern de alimentare, cum ar fi un temporizator, sau conectat la un circuit care este pornit și oprit în mod regulat.

FUNCȚIONARE

Pornirea

Conectați aparatul la priză și apăsați butonul de alimentare. Indicatorul de alimentare va lumina, iar indicatorul de nivel scăzut al aburilor, considerat ca fiind implicit, va pâlpâi.

Notă: când nu mai este apă în rezervor, după pornire, indicatorul de alimentare și indicatorul pentru deficit de apă vor lumina.

Oprirea

Apăsați și mențineți apăsat butonul de alimentare; atât indicatorul de alimentare cât și indicatorul de nivel al aburilor se vor opri.

Comutator temperatură

Rotiți butonul pentru a seta temperatura la care doriți să călcați.

Indicator temperatură

Când călcătorul se încălzește, indicatorul de temperatură va lumina. Odată ce aparatul a ajuns la temperatura selectată, se va stinge. Indicatorul de temperatură se va porni și se va opri ciclic funcție de ciclul de menținere a temperaturii setate.

Control al nivelului de aburi

Nivelul de aburi poate fi selectat la nivel scăzut, mediu sau ridicat cu ajutorul butonului de control al nivelului de aburi. După pornirea dispozitivului, indicatorul de nivel scăzut de aburi, considerat ca fiind implicit, va pâlpâi. Pentru a modifica nivelul de aburi, apăsați butonul de control al nivelului de aburi. După câteva minute, indicatorul se va schimba la lumină constantă, iar utilizatorul poate apăsa butonul de pornire a aburilor pentru a scoate aburi.

Buton pornire aburi

Apăsați butonul de pornire al aburilor, aburii vor fi eliberați de pe talpă atâta timp când este apăsat butonul.

Indicator pentru deficit de apă

Dacă butonul de pornire al aburilor este apăsat continuu, dar nu mai este destulă apă în rezervor, indicatorul pentru deficit de apă va fi aprins timp de 1 minut în timp ce butonul este apăsat. Vă solicită să adăugați apă în rezervor.

Capac de deschidere rezervor de apă

Utilizatorul poate umple rezervorul oricând în timpul funcționării, dar se recomandă să opriți și deconectați de la priză aparatul în prealabil, din motive de siguranță.

Dacă nu mai este suficientă apă în rezervor, prindeți rezervorul de apă (apăsați butonul de eliberare de sub mânerul rezervorului din partea din față a dispozitivului) și trageți pentru a scoate rezervorul. Deschideți capacul și umpleți cu apă. După ce ați umplut, închideți capacul și puneți rezervorul la loc.

Clama pentru cablu

Când nu este utilizat, furtunul pentru aburi și cablul de alimentare trebuie să fie depozitate. Prima dată trageți clama afară, apoi înfășurați cablul și furtunul în jurul bazei și împingeți înapoi clema.

Indicatorul de decalcifiere și filtrul anti-calcar

Dacă indicatorul de decalcifiere luminează, indică faptul că depozitele de minerale din filtrul anti-calcar colectate necesită înlocuirea filtrului:

1. În primul rând, opriți aparatul și deconectați-l de la sursa de alimentare.
2. Scoateți rezervorul de apă de la dispozitiv.
Notă: efectuați curățarea peste o chiuvetă sau un vas pentru a vărsa apa și reziduurile minerale reziduale din aparat.
3. Puneți dispozitivul pe orizontală pe o suprafață plană. Scoateți fierul de pe stație.
4. Luați stația și agitați-o puternic pentru a amesteca conținutul cazanului.
5. Apoi, înclinați stația de abur (partea de jos în partea de sus) și rotiți manual capacul de scurgere pentru a-l deschide pentru curățare. Agitați-o puternic înainte de a reîmprospăta conținutul rezervorului.

AVERTISMENT: Pentru a evita riscul de arsură, asigurați-vă că generatorul de abur a fost răcit complet înainte de a deșuruba capacul de scurgere a apei.

6. Rotiți stația din nou în poziția inițială (capacul de scurgere a apei trebuie să fie peste o chiuvetă sau un vas). Goliți apa reziduală cu depozitul de minerale. Agitați încet stația, pentru a vă asigura că vărsați toată apa.
7. După golirea generatorului de abur, rotiți capacul pentru a-l închide.
8. Atașați rezervorul de apă și puneți fierul pe perna de izolare termică. Conectați dispozitivul la sursa de alimentare și reporniți-l pentru a funcționa. Atunci când sistemul asigură îndepărtarea depozitelor minerale, indicatorul va fi stins după circa 30 de secunde.
9. **IMPORTANT:** Nu utilizați acest aparat când indicatorul de decalcifiere este pornit. Curățați rezervorul înainte de a utiliza dispozitivul din nou, deoarece utilizarea dispozitivului cu depuneri va reduce durata de viață. Dacă apa de la robinet pe care o utilizați este apă dură, folosiți apă demineralizată sau distilată pentru generarea de aburi.

IMPORTANT: Nu utilizați acest aparat când indicatorul de decalcifiere este pornit. Curățați rezervorul înainte de a utiliza dispozitivul din nou, deoarece utilizarea dispozitivului cu depuneri va reduce durata de viață. Dacă apa de la robinet pe care o utilizați este apă dură, folosiți apă demineralizată sau distilată pentru generarea de aburi

ÎNAINTE DE PRIMA UTILIZARE

1. Îndepărtați orice autocolant, folie de protecție sau capace de depozitare de pe talpă dacă există.
2. Introduceți un filtru anti-calcar nou care ar trebui introdus în prealabil în apă timp de mai mult de un minut.
3. Conectați dispozitivul la priză și porniți-l. Încălziți călcătorul la putere maximă și călcați peste o bucată de material textil umed timp de câteva minute, în scopul îndepărtării oricăror reziduuri de pe talpă.

NOTĂ:

- Este normal să iasă din unitate un miros ciudat în timpul primei utilizări. Acest lucru va înceta după puțin timp.
- Când utilizați dispozitivul pentru prima dată este posibil să iasă câteva particule din talpă. Acest lucru este normal, particulele sunt inofensive și nu vor mai ieși după o perioadă scurtă de timp.
- Când porniți aparatul, generatorul de aburi poate produce un sunet de pompare. Acesta este un fenomen normal.
- În timpul procesului de încălzire al tălpii, vor ieși câțiva aburi din talpă în mod automat, acest fenomen va continua timp de aproximativ 3 secunde. Acesta este un fenomen normal.

UTILIZAREA STAȚIEI DE CĂLCAT CU ABURI

1. Prindeți rezervorul de apă (apăsați butonul de eliberare de sub mânerul rezervorului din partea din față a dispozitivului) și trageți pentru a scoate rezervorul. Deschideți capacul și umpleți rezervorul cu apă. Capacitatea maximă a rezervorului este de 1,7 l, nivelul apei nu trebuie să depășească marcajul **MAX**.
2. Se recomandă utilizarea apei purificate, fără prea multe particule de calcar. După ce ați umplut cu apă, închideți capacul și puneți rezervorul la loc.
3. Puneți călcătorul pe banda termoizolantă.
4. Conectați aparatul la priză. Acesta va emite un bip. Apoi apăsați butonul de alimentare, indicatorul de alimentare se va aprinde, iar indicatorul de nivel scăzut de aburi, considerat ca fiind implicit, va pălpâi. Utilizatorul poate selecta alt nivel de aburi apăsând butonul de control al nivelului de aburi, în funcție de necesitate. După selectare, indicatorul corespunzător va pălpâi. Asigurați-vă că este suficientă apă în rezervor.
5. Rotiți butonul de reglare al temperaturii până la setarea dorită care depinde de țesătură, și indicatorul de temperatură se va aprinde în timpul încălzirii.
6. Apa din rezervor se va încălzi. După câteva minute, indicatorul de temperatură se va stinge, ceea ce înseamnă că temperatura tălpii a ajuns la temperatura selectată. Când indicatorul nivelului de abur selectat se schimbă din pălpâit în lumină constantă, indică faptul că puteți scoate călcătorul și puteți utiliza funcția de aburi.

Atenție:

- Nu atingeți talpa niciodată înainte de a se răci!
 - Nu pulverizați aburi direct pe oameni sau animale!
7. În timpul funcționării, dacă butonul de pornire al aburilor este apăsat continuu, dar nu mai este destulă apă în rezervor, indicatorul pentru deficit de apă va fi aprins timp de 1 minut în timp ce butonul este apăsat. Vă solicită să adăugați apă în rezervor. Utilizatorul ar trebui să scoată rezervorul și să îl umple cu apă. După reumplere, apăsați butonul de resetare pentru a reactiva funcția de eliberare a aburilor. Rețineți că: se poate umple rezervorul oricând în timpul utilizării, dar se recomandă să opriți și deconectați de la priză aparatul în prealabil, din motive de siguranță.
 8. După ce ați terminat de călcat, apăsați și mențineți apăsat butonul de alimentare, dispozitivul va emite un bip, iar aparatul se va opri și toți indicatorii se vor stinge. Deconectați-l de la priză.

Călcarea verticală

IMPORTANT: Nu încercați niciodată să călcați haine în timp ce le poartă o persoană! Nu pulverizați aburi lângă sau pe o persoană.

Utilizați funcția pe materiale agățate: țineți călcătorul în poziție verticală și apăsați și mențineți apăsat butonul de pornire al aburilor pentru a pulveriza aburi continuu. Aproiați talpa călcătorului de material și mișcați-o încet peste material.

ATENȚIE: talpa va fi fierbinte după utilizare. Nu atingeți nicodată talpa cu mâna goală! Puneți-o pe banda termoizolantă până se răcește complet.

Notă: dacă și nu sunt pulverizați aburi timp de 10 minute, aparatul se va opri automat.

BUTON REGLARE TEMPERATURĂ

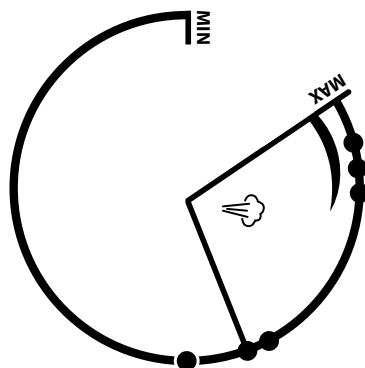

Setare	Material	Temperatură	Aburi variabili
● ⋮ ● ●	Nylon	70°C - 120°C	×
● ● ⋮ ● ● ● ●	Mătase	100°C - 160°C	√
● ● ● ● ⋮ ● ● ● ●	Lână	140°C - 210°C	√
MAX	ln	170°C - 225°C	√

SFATURI PENTRU CĂLCAT

- Verificați întotdeauna instrucțiunile de călcat de pe îmbrăcămintea pe care urmează să o călcați. Respectați aceste instrucțiuni.
- Călcătorul se încălzește mai repede decât se răcește. Așadar, este recomandat să începeți să călcați articole care necesită o temperatură mai mică cum ar fi cele din material sintetic.
- Dacă produsul conține mai multe tipuri de fibre, trebuie întotdeauna să selectați cea mai mică temperatură pentru a călca.
- Mătasea și alte materiale care pot deveni strălucitoare prin călcare trebuie călcate pe partea interioară. Catifeaua și alte materiale care devin repede strălucitoare trebuie călcate într-o direcție cu presiune ușoară aplicată..
- Mențineți întotdeauna călcătorul în mișcare.
- Țesăturile din lână pură (100% lână) pot fi călcate cu călcătorul cu aburi. Setați temperatura la cea destinată pentru lână, selectați un nivel ridicat al aburilor și utilizați un material textil uscat pentru călcat peste material.

NOTĂ: Când călcați țesături din lână, acestea pot să strălucescă, deci este recomandat să le întoarceți invers și să le călcați pe interior.

- Rețineți că funcția de aburi nu este pentru a fi utilizată la cea mai mică temperatură (pot apărea picături).
- Călcarea cu aburi elimină mirosurile și are efect antibacterial. Pentru țesături umede, utilizați călcarea uscată.
- Nu loviți obiecte metalice (cum ar fi masa de călcat, nasturi, fermoare, etc.), deoarece poate deteriora suprafața călcătorului. Călcați în jurul acestor obiecte.

CURĂȚARE ȘI ÎNTREȚINERE

- Înainte de curățare, deconectați prima dată dispozitivul de la priză și lăsați aparatul să se răcească complet.
- Ștergeți orice depuneri de pe talpa călcătorului cu un material textil umed sau un detergent neabraziv (lichid).
- **NOTĂ:** Nu utilizați substanțe chimice din oțel, din lemn sau din materiale abrazive pentru a curăța talpa.
- Curățați partea de sus a călcătorului și a stației cu un material textil moale, ușor umezit. Ștergeți picăturile de apă de pe baza unității și de pe banda termoizolantă cu un material textil uscat.
- **NOTĂ:** Înainte de înlocuire, nu uitați să introduceți filtrul nou anti-calcar în apă timp de mai mult de un minut.
- Dacă nu utilizați aparatul o perioadă mai lungă de timp, scoateți apa din rezervor și depozitați călcătorul pe banda termoizolantă.
- Răsuciți cablul de alimentare și furtunul pentru aburi în jurul bazei unității și fixați-l cu clema de prindere.

SPECIFICAȚII

Caracteristici principale

- Funcție verticală de călcare
- Funcția uscată de călcare uscată
- Funcție de oprire automată (după 10 minute)
- Protecție automată împotriva supraîncălzirii
- Se poate utiliza apă potabilă
- Mâner acoperit cu o acoperire antiderapantă
- Rezervor de apă detașabil
- Indicator de temperatură
- Indicator de nivel minim al apei
- Indicatori pentru aburi (scăzut, mediu, înalt)
- Indicator pentru decalcifiere
- Indicator de alimentare
- Resetare automată după umplere
- Resetare automată după decalcifiere
- Tub de aburi și clemă pentru cablul de alimentare

Date tehnice

- Presiune: max. 6,5 bar
- Controlul temperaturii: 70°C-225°C
- Control aburi: 100 g/min.; 70 g/min.; 40 g/min.
- Difuzarea a aburului: în vârf și pe laterale
- Timp de încălzire: aproximativ 150 sec.
- Talpă: ceramică
- Capacitatea rezervorului de apă: 1,7 l
- Cablul de alimentare: 1,8 m
- Lungimea furtunului de abur: 1,5 m
- Putere: 2000-2400 W
- Alimentare: 220-240 V, 50/60 Hz

**Romania****Reciclarea corecta a acestui produs****(reziduuri provenind din aparatura electrica si electronica)**

Marcajale de pe acest produs sau mentionate in instructiunile sale de folosire indica faptul ca produsul nu trebuie aruncat impreuna cu alte reziduuri din gospod arie atunci cand nu mai este in stare de functionare. Pentru a preveni posibile efecte daunatoare asupra mediului inconjurator sau a sanataii oamenilor datorate evacuarii necontrolate a reziduurilor, vă rugăm să separați acest produs de alte tipuri de reziduuri si să-l reciclati in mod responsabil pentru a promova re folosirea resurselor materiale. Utilizatorii casnici sunt rugati să ia legatura fie cu distribuitorul de la care au achizitionat acest produs, fie cu autoritatile locale, pentru a primi informatii cu privire la locul si modul in care pot depozita acest produs in vederea reciclarii sale ecologice. Utilizatorii institutionali sunt rugati să ia legatura cu furnizorul și să verifice condițiile stipulate in contractul de vanzare. Acest produs nu trebuie amestecat cu alte reziduuri de natura comerciala.

RO

Ďakujeme za zakúpenie spotrebiča značky TEESA. Pred použitím si starostlivo prečítajte tento návod na použitie a uschovajte ho pre prípadné neskoršie použitie. Výrobca nie je zodpovedný za nesprávne používanie a prevádzku tohto spotrebiča.

BEZPEČNOSTNÉ PREDPISY

Aby ste predišli poškodeniu alebo zraneniu, dodržiavajte základné bezpečnostné opatrenia pri manipulácii s elektrickými prístrojmi, vrátane tých, ktoré sú uvedené nižšie:

1. Pred použitím si pozorne prečítajte návod na použitie a to aj v prípade, ak ste podobné zariadenie už predtým používali. Uchovajte si tento návod pre prípadné neskoršie použitie.
2. Pred pripojením spotrebiča skontrolujte, či sa napätie uvedené na štítku spotrebiča zhoduje s napätím vašej elektrickej siete.
3. Umiestnite spotrebič na rovnom a stabilnom povrchu.
4. Spotrebič je potrebné čistiť podľa inštrukcií obsiahnutých v kapitole „Čistenie a skladovanie“.
5. Vždy spotrebič vypnite a odpojte ho od zdroja napájania:
 - ak nefunguje správne,
 - ak spotrebič vydáva neštandardný zvuk, alebo ktorý svedčí o anomálii,
 - pred demontážou,
 - pred čistením,
 - ak sa nepoužíva.
6. Pri odpájaní spotrebiča od napájania uchopte a ťahajte za zástrčku, nikdy nie za kábel/šnúru.
7. Spotrebič uchovávajte mimo dosahu detí. Používanie žehličky deťmi bez dozoru dospelšej osoby je zakázané.
8. Zariadenie nesmú obsluhovať deti vo veku do 8 rokov a osoby so zníženými fyzickými, zmyslovými alebo duševnými schopnosťami, rovnako ako osoby, ktoré nemajú vedomosti a skúsenosti potrebné na prevádzku zariadenia; s výnimkou ak bude zabezpečený dohľad a poučenie týkajúce sa používania spotrebiča bezpečným spôsobom a oboznámenie sa s možnými rizikami. Je potrebné poučiť deti, že spotrebič nie je hračka. Deti by nemali vykonávať čistenie a údržbu zariadenia bez dozoru dospelšej osoby.
9. Neodpojiteľný napájací kábel môže byť vymenený iba v autorizovanom servisnom stredisku.
10. Spotrebič a napájací kábel/parnú hadičku udržiavajte ďaleko od zdrojov tepla, vody, vlhkosti, ostrých hrán a ďalších faktorov, ktoré by mohli spôsobiť poškodenie spotrebiča, kábla a hadičky. Dbajte, aby kábel a hadička neprišli do kontaktu s nahriatou žehliacou plochou.
11. Skontrolujte, že je počas prevádzky uzáver pre vypúšťanie vody uzavretý.
12. Chráňte spotrebič pred pádom.
13. Aby ste predišli úrazu elektrickým prúdom, neponárajte spotrebič do vody a inej kvapaliny! Neobsluhujte ho mokrými rukami.
14. Nepoužívajte spotrebič na iné účely, ako sú uvedené v tomto návode.
15. Počas prevádzky nenechávajte zariadenie bez dozoru. Ak zariadenie nepoužívate, vždy ho odpojte od zdroja napájania.
16. Výrobca nie je zodpovedný za škody spôsobené nesprávnym použitím výrobku.
17. **ZAKAZUJE SA** používať výrobok, ak napájací kábel, zástrčka, parná hadička, alebo

samotný spotrebič vykazuje viditeľné znaky poškodenia, prekonal pád, nepracuje správne, alebo preteká.

18. Je zakázané opravovať zariadenie samotným užívateľom. Zariadenie môžu opraviť len oprávnené a kvalifikované osoby. Spotrebič nerozoberajte.
19. Nepoužívajte neoriginálne príslušenstvo.
20. Spotrebič je určený len na použitie v interiéri. Nie je určený pre komerčné účely.
21. **VÝSTRAHA:** Nebezpečenstvo popálenia pri dotknutí sa horúcich častí spotrebiča, horúcej vody, alebo pri kontakte pokožky s vodnou parou. Pri obsluhu tohto zariadenia buďte zvlášť opatrní – **RIZIKO POPÁLENIA!!!** Horúca para vystupujúca zo zariadenia môže spôsobiť popáleniny. Nežehlite oblečenie ak ho máte na sebe, počas jeho nosenia!
VÝSTRAHA: Je zakázané dotýkať sa horúcej žehliacej plochy skôr, ako vychladne!
22. **ZAKAZUJE SA** ponechať horúcu žehličku na látke či horľavých povrchoch.
23. Nepoužívajte neoriginálne príslušenstvo. Použitie neoriginálneho príslušenstva, ktoré nie je odporúčané výrobcom, môže predstavovať riziko zranenia, alebo poškodenia spotrebiča.
24. Je zakázané nalievať do nádržky horúcu vodu, pridávať vône, ocot, škrob, odvápnovacie prostriedky, aviváž, a iné čistiace prostriedky a chemikálie. Nádržku plňte iba vodou!
25. Užívateľ môže počas používania tohto zariadenia kedykoľvek nádržku naplniť, ale z bezpečnostných dôvodov sa odporúča zariadenie vypnúť a odpojiť od elektrickej zásuvky.
26. Aby ste predišli preťaženiu, odporúča sa nezapájať do tej istej zásuvky v ktorej je žehlička, iný spotrebič s vysokým príkonom.
27. Zariadenie by malo byť pripojené priamo do elektrickej zásuvky v stene (nepoužívajte predlžovací kábel). Spotrebič nesmie byť napájaný cez predlžovacie káble, rozvodky, časovacie zásuvky atď. Pripojte ho iba priamo do elektrickej zásuvky.

OBSLUHA

Zapnutie

Pripojte zariadenie k elektrickej zásuvke a stlačte tlačidlo napájania. Indikátor napájania sa rozsvieti a indikátor nízkej úrovne pary (predvolené nastavenie) bude blikať.

Poznámka: ak v nádržke nie je voda, na ovládacom paneli sa rozsvietia indikátory napájania a prázdnej nádržky na vodu.

Vypnutie

Stlačte a podržte tlačidlo napájania, indikátor napájania a indikátor úrovne pary zhasnú.

Regulátor teploty

Nastavte požadovanú teplotu pomocou otočného gombíka.

Indikátor teploty

Počas zohrievania žehličky svieti indikátor teploty. Po dosiahnutí nastavenej teploty tento indikátor zhasne. Indikátor teploty sa bude počas prevádzky zapínať a vypínať, čo signalizuje neustále udržiavanie teploty.

Regulácia pary

Užívateľ má možnosť nastaviť jednu z troch úrovní pary (nízka, stredná, vysoká) pomocou tlačidla zmeny úrovne pary na ovládacom paneli. Po zapnutí zariadenia, bude indikátor nízkej úrovne pary (predvolené nastavenie) blikať. Ak chcete zmeniť nastavenie pary, stlačte tlačidlo +/- . Po chvíli indikátor prestane blikať a rozsvieti sa. Po rozsvietení indikátora môže používateľ po stlačení tlačidla parného rázu žehliť s využitím pary.

Tlačidlo parného rázu

Stlačte tlačidlo parného rázu; zo žehliacej plochy bude vychádzať para tak dlho, pokiaľ budete držať stlačené tlačidlo.

Indikátor prázdnej nádržky na vodu

Ak v nádržke nie je dostatok vody, indikátor sa rozsvieti. Pripomína to užívateľovi o potrebe doliatia vody.

Plniaci otvor nádržky na vodu s vekom

Užívateľ môže počas používania tohto zariadenia kedykoľvek nádržku naplniť, ale z bezpečnostných dôvodov sa odporúča zariadenie vypnúť a odpojiť od elektrickej zásuvky. Ak v nádržke nie je voda, uchopte nádržku na vodu (stlačte tlačidlo nachádzajúce sa pod rukoväťou nádržky na prednej strane spotrebiča) a potiahnutím ju vyberte. Následne otvorte veko a nalejte vodu. Po naliatí vody do nádržky veko zatvorte a umiestnite nádržku na pôvodné miesto.

Držiak hadičky a napájacieho kábla

Ak spotrebič nepoužívate, parná hadička a napájací kábel by mal byť počas uskladnenia správne uložený. Vytiahnite držiak, omotajte kábel a hadičku okolo stanice a držiak zasuňte.

Indikátor odvápnenia a odtok vody

Ak spotrebič nepoužívate, parná hadička a napájací kábel by mal byť počas uskladnenia správne uložený. Vytiahnite držiak, omotajte kábel a hadičku okolo stanice a držiak zasuňte.

Indikátor odvápnenia a odtok vody

Ak sa na ovládacom paneli rozsvieti indikátor odvápnenia, je potrebné spotrebič vyčistiť od vodného kameňa a usadenín:

1. Najprv vypnite spotrebič a odpojte ho od elektrickej zásuvky.
2. Odpojte nádržku na vodu.

Upozornenie: čistenie vykonávajte nad drezom alebo nádobou, do ktorej bude vytekať voda s usadeninami.

3. Umiestnite spotrebič na rovný povrch; žehličku zložte zo žehliacej stanice.
4. Uchopte parnú stanicu a silno ňou zatrasťte, aby sa premiešal obsah bojlera.
5. Následne stanicu pretočte (spodná časť by mala byť na vrchu) a odskrutkujte uzáver pre vypustenie vody. Opätovne so stanicou zatrasťte.

UPOZORNENIE: aby ste predišli riziku popálenia, uistite sa ešte pred odskrutkovaním uzáveru na vypustenie vody, že spotrebič vychladol.

6. Pretočte stanicu späť do normálnej polohy (výtok vody by sa mal nachádzať nad drezom/nádobou). Voda s usadeninami bude cez výtok vytekať. Stanicou jemne pretrepte, aby ste vyliali všetku vodu z bojlera.
7. Po ukončení procesu čistenia uzáver zaskrutkujte.
8. Nasadte nádržku na vodu a umiestnite žehličku na tepelne izolovanú dosku stanice. Pripojte spotrebič do elektrickej zásuvky a zapnite ho. Po vyčistení indikátor odvápnenia zhasne po približne 30 sekundách.

DÔLEŽITÉ: Nepoužívajte spotrebič, ak indikátor odvápnenia svieti. Generátor vždy pred opakovaným použitím vyčistíte, pretože jeho používanie s rozsvieteným indikátorom odvápnenia skraca celkovú životnosť spotrebiča. Ak je použitá voda z vodovodu tvrdá, použitie demineralizovanej alebo destilovanej vody predlžuje obdobie medzi ďalšími čisteniami.

PRED PRVÝM POUŽITÍM

1. Odstráňte akékoľvek nálepky, ochranné fólie, alebo kryty na žehliacej ploche, ak sa na nej nachádzajú.
2. Pripojte spotrebič k napájaniu a zapnite ho. Pomocou regulátora teploty nastavte najvyššiu teplotu a niekoľko minút žehlite navlhčenú handričku, aby ste sa zbavili zvyškov na žehliacej ploche.

UPOZORNENIE:

- Počas prvého použitia môže byť cítiť zo spotrebiča charakteristický zápach, ktorý po chvíli ustúpi.
- Zo žehliacej plochy žehličky môžu vystupovať pri prvom použití malé čiastočky. Je to normálny jav, ktorý po chvíli ustúpi; čiastočky sú neškodné.
- Po zapnutí spotrebiča môže generátor pary vydávať zvuky z čerpadla. Je to normálny jav.
- Počas nahrievania môže zo žehliacej plochy vychádzať asi 3 sekundy para. Je to normálny jav.

POUŽÍVANIE

1. Uchopte nádržku na vodu (stlačte tlačidlo nachádzajúce sa pod rukoväťou nádržky na prednej strane spotrebiča) a potiahnutím ju vyberte. Následne otvorte veko a nalejte vodu. Maximálna kapacita nádržky na vodu je 1,7 l. Hladina vody v nádržke by nemala prekročiť vyznačenú maximálnu úroveň (**MAX**).
2. Odporúča sa používať filtrovanú vodu s nižším obsahom častíc vápnika. Po naliatí vody do nádržky zatvorte veko a vložte nádržku na pôvodné miesto.
3. Umiestnite žehličku na tepelne izolovanú dosku stanice.
4. Pripojte spotrebič k elektrickej zásuvke. Zaznie zvukový signál. Stlačte tlačidlo napájania, indikátor napájania sa rozsvieti, indikátor nízkej úrovne pary (predvolené nastavenie) bude blikať (Poznámka: Ak v nádržke nie je voda, po zapnutí spotrebiča sa na ovládacom paneli rozsvieti indikátor napájania a prázdnej nádržky na vodu). Užívateľ môže zmeniť nastavenie sily pary, stlačením tlačidla +/- na ovládacom paneli. Po výbere bude blikať príslušný indikátor. Ubezpečte sa, že v nádržke je dostatok vody.
5. Nastavte otočný regulátor teploty na požadovanú hodnotu (ktorá závisí od žehlenej tkaniny) a indikátor teploty bude počas zohrievania sa žehliacej plochy svietiť.
6. Voda v nádobe sa zahrieva. Po niekoľkých minútach indikátor teploty zhasne, čo znamená, že žehliaca plocha dosiahla nastavenú teplotu. Ak indikátor zvolenej úrovne pary prestane blikať a rozsvieti sa, môže užívateľ používať spotrebič s funkciou pary.

Poznámka:

 - Nedotýkajte sa horúcej žehliacej plochy žehličky skôr než vychladne!
 - Je zakázané vypúšťať paru priamo na ľudí a zvieratá!
7. Ak počas prevádzky poklesne úroveň vody, indikátor prázdnej nádržky sa rozsvieti. Indikátor pripomína užívateľovi o potrebe doliatia vody. Vyberte nádržku a nalejte do nej vodu. Užívateľ môže počas používania tohto zariadenia kedykoľvek nádržku naplniť, ale z bezpečnostných dôvodov sa odporúča zariadenie vypnúť a odpojiť od elektrickej zásuvky.
8. Po ukončení žehlenia stlačte a podržte tlačidlo napájania, zariadenie vydá zvukový signál, vypne sa a všetky indikátory zhasnú. Odpojte spotrebič od elektrickej zásuvky.

Vertikálne žehlenie

DÔLEŽITÉ: Je zakázané vykonávať žehlenie oblečenia, ak ho máte na sebe počas jeho nosenia! Je zakázané vypúšťať paru priamo na ľudí a zvieratá!

Vertikálne žehlenie by malo byť vykonávané len na zavesených textíliách: držte žehličku vo vzpriamenej polohe, stlačte tlačidlo parného rázu a žehliacou plochou sa jemne dotýkajte žehlenej tkaniny.

POZOR! žehliaca plocha bude počas a po skončení žehlenia horúca. Nedotýkajte sa jej rukami! Umiestnite žehličku na tepelne izolovanú dosku stanice a počkajte, kým žehlička úplne vychladne.

Upozornenie: v prípade, že zo žehliacej plochy 10 minút nevychádza žiadna para, žehlička sa automaticky po cca 10 minútach vypne.

REGULÁTOR TEPLoty

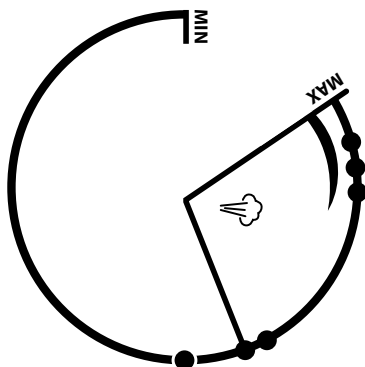

Symbol	Typ tkaniny	Teplota	Regulácia pary
• ⋮	Nylon	70°C - 120°C	×
•• ⋮	Hodváb	100°C - 160°C	√
••• ⋮	Vlna	140°C - 210°C	√
MAX	Ľan	170°C - 225°C	√

POKYNY K ŽEHLENIU

- Vždy skontrolujte symbol žehlenej tkaniny, ktorý je vytlačený na visačke oblečenia a postupujte podľa pokynov výrobcu daného výrobku.
- Žehlička sa zahrieva rýchlejšie než sa ochladzuje. Preto sa odporúča začať žehliť tkaniny vyžadujúce najnižšiu teplotu (napr. vyrobené zo syntetických vlákien).
- V prípade, že látka obsahuje zmes vlákien, nastavte najnižšiu teplotu žehlenia, zodpovedajúcu vláknam, z ktorých tkanina pozostáva.
- Hodváb a iné tkaniny, ktoré majú tendenciu lesknúť sa, by mali byť žehlené po vnútornej strane. Zamat a iné tkaniny, ktoré sa rýchlo stávajú lesklými žehlite tak, aby ste žehliacou plochou jemne presúvali jedným smerom.
- Žehliacou plochou neustále presúvajte po tkanine.
- Textilie z čistej vlny (100% vlny) môžete žehliť pomocou pary. Nastavte teplotu, ktorá je určená pre vlnu, zvolte vysokú úroveň pary a žehlite vlnenú látku cez suchú handričku. **POZNÁMKA:** Počas žehlenia vlnených tkanín sa môže povrch látky zmeniť na viac lesklý. Z tohto dôvodu sa odporúča žehliť látku z vnútornej strany.
- Upozorňujeme, že funkcia žehlenia s parou nie je určená na použitie pri nastavení najnižšej teploty (zo žehličky môže kvapkať voda).
- Žehlenie pomocou pary odstraňuje zápach a má antibakteriálny účinok. Na žehlenie vlhkých tkanín používajte funkciu žehlenia na sucho (bez použitia pary).
- Dbajte na to, aby sa žehliaca plocha nepoškrabala; nedotýkajte sa kovových predmetov (gombíkov, zipsov, atď.).

ČISTENIE A SKLADOVANIE

- Pred čistením najprv odpojte spotrebič od elektrickej zásuvky a nechajte ho úplne vychladnúť.
- Utrite žehliacu plochu pomocou jemne navlhčenej handričky, alebo tekutého saponátu, ktorý nemá abrazívne vlastnosti.
- **UPOZORNENIE:** Nepoužívajte na čistenie žehliacej plochy chemikálie, kovové a drevené predmety.
- Vyčistite vrchnú časť žehličky a obal parného generátora pomocou mäkkej, jemne navlhčenej handričky. Kvapky vody na obale generátora a tepelne izolovanej doske utrite suchou handričkou.
- Ak spotrebič dlhšiu dobu nepoužívate, vylejte vodu z nádržky a žehličku uložte na tepelne izolovanú dosku stanice.
- Omotajte parnú hadičku a napájací kábel okolo generátora a zaistite ich držiakom.

ŠPECIFIKÁCIA

Hlavné vlastnosti

- Vertikálne žehlenie
- Žehlenie na sucho
- Automatické vypnutie (po 10 min.)
- Automatická ochrana pred prehriatím
- Možnosť používať vodu z kohútika
- Protišmyková rukoväť
- Odnímateľná nádržka na vodu
- Indikátor teploty
- Indikátor prázdnej nádržky
- Indikátor pary (nízka, stredná, vysoká)
- Indikátor odvápenia
- Indikátor napájania
- Automatické opätovné spustenie po naplnení nádržky
- Automatické opätovné spustenie po odvápení
- Držiak hadice a napájacieho kábla

Technické parametre

- Tlak pár: max. 6,5 bar
- Regulácia teploty: 70°C-225°C
- Regulácia pary: 100 g/min.; 70 g/min.; 40 g/min.
- Prúdenie pary: špička a boky
- Pripravená na použitie: približne za 150 sekúnd
- Žehliaca plocha: keramická
- Objem zásobníka na vodu: 1,7 l
- Dĺžka napájacieho kábla: 1,8 m
- Dĺžka prívodnej hadičky: 1,5 m
- Prikon: 2000-2400 W
- Napájanie: 220-240 V, 50/60 Hz

**Slovensko****Správna likvidácia tohto produktu****(O odpade z elektronických zariadení a ich príslušenstva)**

(Platí v Európskej únii a v ostatných európskych krajinách so systémom triedeného odpadu) Toto označenie na výrobku alebo v dokumentácii znamená, že by nemal byť likvidovaný s inými domácimi zariadeniami po skončení svojho funkčného obdobia. Aby sa zabránilo možnému znečisteniu životného prostredia alebo poškodeniu ľudského zdravia nekontrolovanou likvidáciou odpadu, oddelte ich prosíme od ďalších typov odpadov a recyklujte ich zodpovedne a podprite opätovné využitie materiálnych zdrojov. Domáci spotrebitelia by sa mali informovať u predajcu kde tento výrobok zakúpili ako ho správne recyklovať alebo kde by ho mohli odovzdať k recyklácii. Priemyselní používatelia by mali kontaktovať svojho dodávateľa a preveriť podmienky kúpnej zmluvy. Tento výrobok by sa nemal miešať s inými komerčnými produktmi, určenými na likvidáciu.

SK

Vyrobené v Číne pre LECHPOL ELECTRONICS Sp. z o.o. Sp.k., ul. Garwolińska 1, 08-400 Miętne.

teesa®

www.teesa.pl