



GPO
WINCHESTER
DAB RADIO



USER MANUAL

V1 | SEPT 2018





Content

| | |
|---------|----|
| English | 5 |
| German | 19 |
| French | 33 |
| Dutch | 47 |
| Spanish | 61 |
| Italian | 75 |







English



Where to put your radio

It is important that you consider carefully in advance where your radio will be situated and make sure that it is:

- * On a flat and stable surface with sufficient ventilation
- * Within 1.4metres of a power socket (if using mains power)
- * Where you can fully extend the telescopic aerial
- * Away from bright sunlight or heat sources, such as a radiator or naked flame and lighted candles must not be placed on the radio
- * Away from humidity

Important safety instructions



Please read this instruction manual carefully before attempting to use the radio and keep the manual for future reference



The radio is for indoor use only

Do not move the radio while it is connected to the mains supply via the adapter



Clean the radio with a slightly damp cloth and do not use abrasive cleaners

Children should be supervised to ensure that they do not play with the radio





WARNING: If the flexible cable of the adapter is damaged, it must be replaced by the manufacturer, service agent or similar qualified personnel.

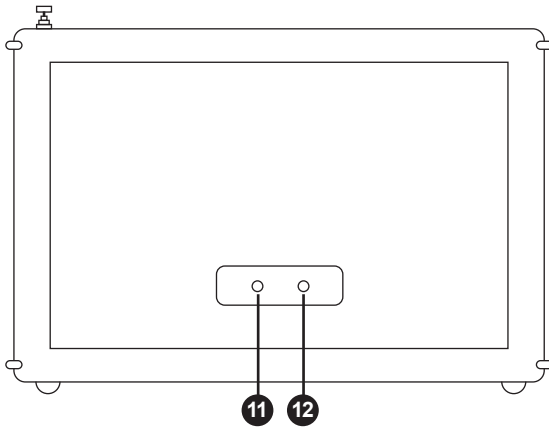
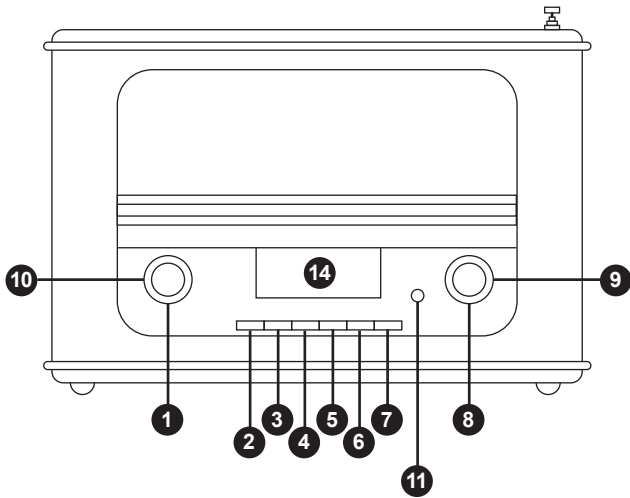

General Descriptions:

- 1.1 DAB&FM Digital Tuning System ,30 DAB+ 30 FM Stations Preset
 - 1.2 Aux input / Headphone output
 - 1.3 Automatic time update via FM-RDS or DAB
 - 1.4 12|24 Hour clock display
 - 1.5 Built in calendar with auto leap year from 2017-2099
 - 1.6 Dual alarm can be set to daily, weekday, weekend and one-off modes
 - 1.7 Alarm output can be set to DAB/FM or as Buzzer sound
 - 1.8 AMS function (Automatic Memory System)
 - 1.9 Auto scan and manual scan
 - 1.10 Volume Control (16 level)
 - 1.11 Automatic switch to standby mode after 15 minutes following period of inactivity
 - 1.12 Radio Frequency range:
 - FM: 87.5 ~ 108.0 MHz , 50kHz | Step
 - DAB Band III 5A-13F
 - 1.13 Power Supply : AC input 100-240V, DC output 6V / 1A
 - 1.14 Output power : 2W
 - 1.15 Controls and outputs
- 
- 



- 
- 
1. Power: Press the power knob to turn the unit on or off
 2. Function: Switch functions among DAB, FM and Aux-in
 3. Sleep: Set sleep modeThe sleep function allows you to program your radio to switch itself off after a set period of 90,60,45,30,15 minutes
 4. Scan: Auto-Scan
 5. Alarm: 2 alarms available
 6. Preset: Stations preset entry stored stations review
 7. Menu/Info: Function Setup / Exit Setting / press to show information of station
 8. Select/Snooze : Enter or Confirm / Snooze
 9. Radio Tune: +/-
 10. Volume Control: +/-
 11. Aux Input
 12. DC 6V Input
 13. Headphone output
 14. LCD Display
 15. Telescopic Aerial
- 
- 



Setting up

Connect the mains power lead into the socket on the back of the radio (DC IN) and plug the power adaptor into the mains power wall socket.

Fully extend the radio aerial in a vertical position to obtain the maximum signal strength.

When switching on for the first time, press the power knob for 2 seconds, LCD will illuminate “Welcome to digital radio” will be displayed. Then it will show the clock. (This process may take a few moments depending on signal strength.)

The date and clock are defaulted to 00.00.2017

The alarms are defaulted to 0:00 and off

The unit is defaulted to clock auto update mode



Time Set Up

Each step needs to be confirmed by pressing the “Select” button



Press and hold “Menu” button, Select “main menu” – Select “time setup”—Select “set clock”

To set clock, rotate “Tune +/- ” clockwise or anticlockwise to adjust clock by 01 hour and 01 minute.

To change from set clock to set date turn the Tune +/- clockwise or anticlockwise, press select

To set date, rotate “Tune +/- ” clockwise or anticlockwise to adjust date by 01 day and 01 month.

To change from set date to auto update turn the Tune +/- clockwise or



anticlockwise, press select

To set auto update, press the “Select” button to turn it on/off.

To change from auto update to set clock display format turn the Tune +/- clockwise or anticlockwise, press select

To set clock display format, rotate “Tune +/- ” to choose between 12/24 Hour.

Alarm Set Up

Each step needs to be confirmed by pressing the “Select” button

This unit can set two alarms.

Press “Alarm” button, rotate “Tune +/- ” to choose Alarm 1/ Alarm 2.

To set time, rotate “Tune +/- ” clockwise or anticlockwise to adjust clock by 01 minute and 01 hour.

To set days, rotate “Tune +/- ” to select 4 modes one-off , weekdays , weekends and daily.

To set modes, rotate “Tune +/- ” to select 3 outputs DAB , FM and Buzzer.

To set volume, rotate “Tune +/- ” clockwise or anticlockwise to increase or decrease the volume.

Press “Select” button once to turn on the clock, press “Select” button again to turn off the clock.

Press “Save” after all settings being done.

The Alarm symbol will be displayed on the LCD after it is successfully set.

You can set two alarms at the same time.



Alarm wake up options:

DAB radio, the radio will play DAB program.

FM radio, the radio will play FM program.

Buzzer, Beep tone rings.

The alarm will sound for 1 hour, you can press any button to terminate the alarm or press the “Snooze” button to enter snooze mode. You can choose snooze for 5 minutes, 10 minutes, 15 minutes and 30 minutes by pressing “Snooze” button repeatedly, stop when you are on the time you wish to set , the snooze time will be stored automatically. If you set 5 minute snooze, after 5 minutes, alarm will sound again, press “Snooze” button again to keep on snoozing if needed. Only 1 alarm can enter Snooze mode.



Sleep Mode Operation

Press “Sleep” button to enter sleep mode, sleep mode is defaulted off and “sleep timer” will be displayed on the LCD , press “Sleep” button again to turn on the “sleep timer” , press “Sleep” button repeatedly to set sleep timer among 15 min , 30 min , 45 min , 60 min and 90 min , stop when you are on the timer you wish to set , the “sleep timer” will be stored automatically.

After the “sleep timer” is successfully set, sleep time will be displayed on the LCD.



EQ Operation

1. Press MENU/INFO button
2. Rotate “Tone” and press to adjust “Main menu”
3. Rotate “Tone” and press to adjust “EQ”, you can choose “Rock” “Classic” “Jazz” “Bass” etc.

DAB Mode Operation



1. Switch to DAB mode, press “Function” button repeatedly until the display shows “DAB”. Press “Scan” button to activate a full station search. A progressive bar will show the progress of the scan and the number of stations found during the scan. The stations scanned will be stored automatically when the scan is complete.



You may see some symbols displayed alongside the station names, these are defined as follows:



- * ? – This indicates that the station is not active or available
 - * >>- This symbol indicates that the station is a primary station
 - * <<- This symbol indicates that the station is a secondary station
2. The first station available will be played automatically.
 3. You can rotate “ Tune +/- ” to switch among stations stored.
 4. Rotate “Tune +/- ” clockwise or anticlockwise to seek your favorite stations.
 5. Rotate “Volume +/- ” to adjust the volume.
 6. To store a station preset, you must first tune to the station you wish to set as a preset. Then press “Preset” button to activate store function. “Preset Empty 1” will be displayed on lower line of the screen, and the number “1” will flash. Rotate “Tune +/- ” to scroll through the numbered preset locations (1-20), press and hold “Select” button to store the



station. Frequency will be displayed on the upper line. "Preset x Stored" will be shown on the screen to indicate after you store the station successfully. 20 stations can be stored in total. To tune to a preset DAB station, use "Tune +/-" to scroll through the preset stations. Press "Select" button or wait a few seconds to confirm when you see the station you would like to listen. The radio will begin to play. If you have already saved a station in that preset position, the new selection will override the previous saved station.

7. Prune stations

You can delete all the preset stations or return the DAB radio to its factory settings.

Press and hold the "Menu" button, select "main menu"- "prune station", press "Select" button to prune station.

Press and hold the "Menu" button, select "main menu"- "factory reset", press "Select" button to confirm reset.



8. In DAB mode, the radio will synchronize with the time and date of the station.

9. In DAB mode, press "INFO" button, the information such as DLS, station name, time and date, frequency, bit rate, signal quality will be displayed.





10. In DAB mode, press and hold "Menu" button, select "station scan" - "manual tune". Rotate "Tune +/-" knob to scroll through channel 5A-13F and select the stations you would like to listen. Press "Select" button to confirm the channel.



11. DAB Menu options

The menu button allows you to change system settings on your DAB radio.





FM Mode Operation

- 
- 
1. Press “Function” button and switch into FM mode.
 2. To scan stations manually, rotate “Tune +/- ” knob to adjust stations by 0.05MHZ until you get your favorite stations.
 3. To auto scan stations, press “ Scan” button to search stations , if station signal is available, scan will stop automatically and the radio will play this station. Press “Scan” button, it will activate a full station search. A progressive bar will show the progress of the scan and the number of stations found during the scan. The stations scanned will be stored automatically when the scan is complete.
 4. You can rotate “ Tune +/- ” to switch among stations stored.
 5. Rotate “Volume +/-” to adjust the volume.
 6. To store a station preset, you must first tune to the station you wish to set as a preset. Then press “Preset” button to activate store function. “Preset Empty 1” will be displayed on lower line of the screen, and the number “1” will flash. Rotate “Tune +/- ” to scroll through the numbered preset locations (1-20), press and hold “Select” button to store the station. Frequency will be displayed on the upper line. “Preset x Stored” will be shown on the screen to indicate after you store the station successfully. 20 stations can be stored in total. To tune to a preset FM station, use “Tune +/- ” to scroll through the preset stations. Press “Select” button or wait a few seconds to confirm when you see the station you would like to listen to. The radio will begin to play. If you have already saved a station in that preset position, the new selection will override the previous saved station. Long press “ Preset ” button , you can review all the stored stations.
 7. In FM mode, press “INFO” button to display the information such as RDS, audio type, station frequency, time and date, signal quality, program text, program type.
- 
- 

- 
- 
8. In FM mode, press and hold “Menu” button, enter into audio setting, you can select between Stereo and Mono.
 9. Factory reset You can return the FM radio to its original factory settings. Press and hold the “Menu” button, select “main menu”- “factory reset” , press “Select” button to confirm reset.
 10. In FM mode, when received RDS information, the radio will synchronize with the time and date of the station automatically.
 11. FM Menu Options The menu button allows you to change system settings on your FM radio.

AUX-IN Mode Operation

- 
1. Press “Function” button to switch into AUX-IN mode, plug the aux-in cable into the 3.5mm AUX-IN jack at the back of the radio. It will play the music from external audio devices.
 2. Rotate “VOL+” or “VOL-” to adjust volume
- Headphone Mode Operation
1. Connect the headphone lead into the “PHONES” Jack in the front of the radio and listen to radio privately.
 2. Rotate “VOL+” or “VOL-” to adjust volume
- 







German



Wo Sie Ihr Radio platzieren können

Es ist wichtig, dass Sie sich im Voraus genau überlegen, wo sich Ihr Radio befinden wird und dass Sie es wie folgt platzieren:

- * Auf einer flachen und stabilen Fläche mit ausreichender Belüftung
- * Innerhalb von 1,4 Metern von einer Steckdose (beim Betrieb mit Netzstrom)
- * Wo Sie die Teleskopantenne vollständig ausfahren können
- * Weg von direktem Sonnenlicht oder Wärmequellen, wie Heizkörpern oder offenen Flammen, und brennende Kerzen dürfen nicht auf dem Radio platziert werden
- * Weg von Feuchtigkeit



Wichtige Sicherheitshinweise



Bitte lesen Sie diese Betriebsanleitung sorgfältig durch, bevor Sie versuchen, das Radio zu benutzen und bewahren Sie die Bedienungsanleitung für künftige Zwecke auf.

Das Radio ist nur für den Einsatz im Innenbereich gedacht

Bewegen Sie das Radio nicht, während es über das Netzteil an das Stromnetz angeschlossen ist



Reinigen Sie das Gerät mit einem leicht feuchten Tuch und verwenden Sie keine Scheuermittel

Kinder sollten beaufsichtigt werden, um sicherzustellen, dass sie nicht mit dem Radio spielen





WARNUNG: Wenn das flexible Kabel des Netzteils beschädigt ist, muss es durch den Hersteller, einen Dienstleister oder ähnlich qualifiziertes Personal ausgetauscht werden.

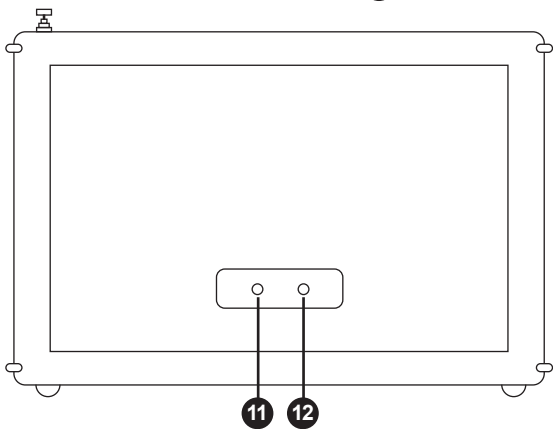
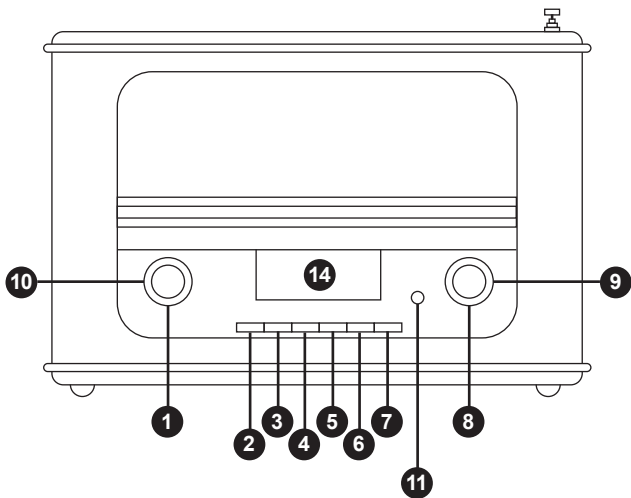

Allgemeine Beschreibungen:

- 1.1 DAB/UKW Digitales Sendersuchsystem, 30 DAB + 30 FM-Senderspeicher
 - 1.2 Aux-Eingang/Ausgang für Kopfhörer
 - 1.3 Automatische Zeitaktualisierung über FM-RDS oder DAB
 - 1.4 12|24-Stunden-Uhr
 - 1.5 Integrierter Kalender mit automatischem Schaltjahrwechsel von 2017 - 2099
 - 1.6 Ein dualer Alarm kann auf täglich, einen Wochentag, Wochenenden sowie einmalig eingestellt werden
 - 1.7 Der Alarmton kann auf DAB/UKW oder als Summer eingestellt werden
 - 1.8 AMS-Funktion (Automatisches Speichersystem)
 - 1.9 Automatischer Scan und manueller Scan
 - 1.10 Lautstärkeregel (16 Stufen)
 - 1.11 Automatisches Umschalten in den Standby-Modus nach 15 Minuten Inaktivität
 - 1.12 Radio-Frequenzbereich:
FM: 87,5 ~ 108,0 MHz, 50kHz | Schritt
DAB Band III 5A-13F
 - 1.13 Stromversorgung: Wechselstromeingang 100 - 240 V, Gleichstromausgang 6V/1A
 - 1.14 Ausgangsleistung: 2 W
 - 1.15 Steuerungen und Ausgänge
- 
- 



- 
- 
1. EIN/AUS-Schalter: Drücken Sie den Netzschalter, um das Gerät ein- oder auszuschalten
 2. „Function“: Zum Wechseln zwischen den Funktionen DAB, FM und Aux-in
 3. „Sleep“: Zum Einstellen des Schlafmodus
Die Schlaffunktion ermöglicht es Ihnen, Ihr Radio so zu programmieren, dass es sich nach einer festgelegten Zeit von 90, 60, 45, 30 oder 15 Minuten selbst ausschaltet.
 4. Scan: Automatischer Scan
 5. Alarm: 2 Alarmer sind verfügbar
 6. „Preset“ (Senderspeicher): Senderspeichereingabe, gespeicherte Sender prüfen
 7. „Menu/Info“: Funktionseinstellung/Einstellung beenden/Drücken, um Informationen des Senders anzuzeigen
 8. „Select/Snooze“ (Auswahl/Schlummern): Eingeben oder Bestätigen/Schlummern
 9. Radio-Sendersuche: +/-
 10. Lautstärkeregler: +/-
 11. Aux-Eingang
 12. 6 V-Gleichstromeingang
 13. Kopfhörer-Ausgang
 14. LCD-Anzeige
 15. Teleskopantenne
- 
- 



Einrichtung

Schließen Sie das Netzkabel an den Anschluss auf der Rückseite des Radios (DC IN) an, und stecken Sie das Netzteil in die Steckdose.



Fahren Sie die Radioantenne in senkrechter Stellung vollständig aus, um die maximale Signalstärke zu erhalten.

Beim ersten Einschalten drücken Sie den Netzschalter 2 Sekunden lang. Dann leuchtet die LCD-Anzeige auf und „Welcome to digital radio“ wird angezeigt. Dann wird die Uhr angezeigt. (Dieser Vorgang kann je nach der Signalstärke einige Momente dauern).

Das Datum und die Uhrzeit sind standardmäßig auf 00.00.2017 eingestellt

Die Alarmer sind standardmäßig auf 0:00 und „Aus“ eingestellt

Das Gerät ist standardmäßig auf automatisches Aktualisieren der Uhr eingestellt



Zeit einstellen



Jeder Schritt muss durch Drücken der Taste „Select“ bestätigt werden

Drücken und halten Sie die Taste „Menu“, wählen Sie „Main Menu“ - Wählen Sie „Time Setup“ - Wählen Sie „Set Clock“

Um die Uhr einzustellen, drehen Sie „Tune +/-“ im Uhrzeigersinn oder gegen den Uhrzeigersinn, um die Uhr um 01 Stunde und 01 Minute zu verstellen.

Um vom Einstellen der Uhr zum Einstellen des Datums zu wechseln, drehen Sie „Tune +/-“ im Uhrzeigersinn oder gegen den Uhrzeigersinn, und drücken Sie die Taste „Select“

Um das Datum einzustellen, drehen Sie „Tune +/-“ im Uhrzeigersinn



oder gegen den Uhrzeigersinn, um das Datum um 01 Tag und 01 Monat zu verstellen.

Um vom Einstellen des Datums zum automatischen Aktualisieren zu wechseln, drehen Sie „Tune +/-“ im Uhrzeigersinn oder gegen den Uhrzeigersinn, und drücken Sie die Taste „Select“

Um die automatische Aktualisierung einzustellen, drücken Sie die Taste „Select“ zum Ein- bzw. Ausschalten.

Um vom automatischen Aktualisieren zum Einstellen des Uhranzeigeformats zu wechseln, drehen Sie „Tune +/-“ im Uhrzeigersinn oder gegen den Uhrzeigersinn, und drücken Sie die Taste „Select“

Zum Einstellen des Uhranzeigeformats drehen Sie die Taste „Tune +/-“, um zwischen 12/24 Stunden zu wählen.



Alarm einstellen



Jeder Schritt muss durch Drücken der Taste „Select“ bestätigt werden
An diesem Gerät können zwei Alarme eingestellt werden.



Drücken Sie die Taste „Alarm“, drehen Sie „Tune +/-“, um Alarm 1/
Alarm 2 zu wählen.

Um die Zeit einzustellen, drehen Sie „Tune +/-“ im Uhrzeigersinn oder gegen den Uhrzeigersinn, um die Uhr um 01 Minute und 01 Stunde zu verstellen.

Zum Einstellen von Tagen drehen Sie „Tune +/-“, um zwischen 4 Modi zu wählen: einmalig, Wochentage, Wochenenden und täglich.

Um den Modus einzustellen, drehen Sie „Tune +/-“, um 3 Ausgaben zu wählen: DAB, FM und Summer.

Um die Lautstärke festzulegen, drehen Sie „Tune +/-“ im Uhrzeigersinn oder gegen den Uhrzeigersinn, um die Lautstärke zu erhöhen oder zu verringern.



Drücken Sie die Taste „Select“ einmal, um die Uhr zu aktivieren, dann drücken Sie erneut „Select“, um die Uhr abzuschalten.

Drücken Sie „Save“ (Speichern), nachdem alle Einstellungen durchgeführt wurden.

Nach erfolgreicher Einstellung erscheint das Alarmsymbol auf der LCD-Anzeige.

Sie können zwei Alarme gleichzeitig einstellen.

Alarm-Weck-Optionen:

DAB-Radio: das Radio gibt das DAB-Programm wieder.

FM-Radio: das Radio gibt das FM-Programm wieder.

Summer und Signalklingeltöne.



Der Alarm ertönt für 1 Stunde, und Sie können eine beliebige Taste drücken, um den Alarm zu beenden, oder drücken Sie die Taste „Snooze“, um den Schlummermodus zu aktivieren. Sie können Schlummern für 5 Minuten, 10 Minuten, 15 Minuten und 30 Minuten durch wiederholtes Drücken der Taste „Snooze“ wählen. Stoppen Sie bei der gewünschten Zeit, und die Zeit der Schlummerfunktion wird automatisch gespeichert. Wenn Sie 5 Minuten Schlummern aktivieren, ertönt der Alarm nach 5 Minuten erneut; drücken Sie erneut „Snooze“, um bei Bedarf weiter zu schlummern. Die Schlummerfunktion kann nur für 1 Alarm aktiviert werden.





Schlafmodus

Drücken Sie die Taste „Sleep“, um in den Schlafmodus zu wechseln. Der Schlafmodus ist standardmäßig deaktiviert und der „Sleep Timer“ wird auf dem LCD-Display angezeigt. Drücken Sie erneut „Sleep“, um den „Sleep Timer“ zu aktivieren, drücken Sie wiederholt die Taste „Sleep“, um den Sleep-Timer auf 15 Minuten, 30 Minuten, 45 Minuten, 60 Minuten und 90 Minuten einzustellen; stoppen Sie bei der gewünschten Zeit und der „Sleep Timer“ wird automatisch gespeichert.

Nachdem der „Sleep Timer“ erfolgreich eingestellt wurde, wird die Schlafzeit auf dem LCD-Display angezeigt.



EQ-Betrieb



1. Drücken Sie die Taste MENU/INFO
2. Drehen Sie „Tone“ und drücken Sie dann zum Einstellen „Main Menu“
3. Drehen Sie „Tone“ und drücken Sie zum Einstellen die Taste „EQ“: Sie können zwischen „Rock“, „Classic“, „Jazz“, „Bass“ etc. wählen.

DAB-Modus

1. Wechseln Sie in den DAB-Modus und drücken Sie wiederholt die Taste „Function“, bis auf dem Display „DAB“ angezeigt wird. Drücken Sie die Taste „Scan“ zum Aktivieren der vollständigen Sendersuche. Ein Fortschrittsbalken zeigt den Fortschritt des Scans sowie die Anzahl der beim Scan gefundenen Sender an. Die gescannten Sender werden automatisch gespeichert, wenn der

Scan abgeschlossen ist.

Eventuell sehen Sie einige Symbole neben den Sendernamen; diese werden wie folgt definiert:

* ? - Zeigt an, dass der Sender nicht aktiv oder verfügbar ist

* >> - Dieses Symbol zeigt an, dass es sich um einen primären Sender handelt

* << - Dieses Symbol zeigt an, dass es sich um einen sekundären Sender handelt

2. Der erste verfügbare Sender wird automatisch wiedergegeben.
3. Sie können „Tune +/-“ drehen, um zwischen gespeicherten Sendern zu wechseln.
4. Drehen Sie „Tune +/-“ im Uhrzeigersinn oder gegen den Uhrzeigersinn, um Ihre Lieblingssender zu suchen.
5. Drehen Sie „Volume +/-“, um die Lautstärke anzupassen.
6. Um einen voreingestellten Radiosender zu speichern, müssen Sie zuerst den Sender einstellen, den Sie als Voreinstellung speichern möchten. Drücken Sie dann die Taste „Preset“, um die Speicherfunktion zu aktivieren. Es wird „Preset Empty 1“ auf der unteren Zeile des Bildschirms angezeigt und die Zahl „1“ blinkt. Drehen Sie „Tune +/-“, um durch die nummerierten voreingestellten Positionen (1 - 20) zu blättern; drücken und halten Sie dann die „Select“-Taste, um den Sender zu speichern. Die Frequenz wird auf der oberen Zeile angezeigt. „Preset x Stored“ wird auf dem Bildschirm angezeigt, um das erfolgreiche Speichern des Senders anzuzeigen. Insgesamt 20 Sender können gespeichert werden. Zum Einstellen eines voreingestellten DAB-Senders verwenden Sie „Tune +/-“, um durch die voreingestellten Sender zu blättern. Drücken Sie „Select“ oder warten Sie einige Sekunden, um den Sender zu bestätigen, den Sie hören möchten. Das Radio beginnt mit der Wiedergabe. Wenn Sie bereits einen Sender in der voreingestellten Position gespeichert haben, überschreibt die neue Auswahl den vorhergehenden gespeicherten Sender.

7. Löschen von Sendern

Sie können alle voreingestellten Radiosender löschen oder das DAB-Radio auf die Werkseinstellungen zurücksetzen.

Drücken und halten Sie die Taste „Menu“, wählen Sie „Main Menu“ - „Prune Station“; drücken Sie die Taste „Select“, um den Sender zu löschen.

Drücken und halten Sie die Taste „Menu“, wählen Sie „Main Menu“ - „Factory Reset“ und drücken Sie „Select“, um das Zurücksetzen zu bestätigen.

8. Im DAB-Modus synchronisiert das Radio die Uhrzeit und das Datum des Senders.

9. Drücken Sie im DAB-Modus die Taste „INFO“: Dann werden Informationen wie DLS, Sendername, Uhrzeit und Datum, Frequenz, Bitrate und Signalqualität angezeigt.

10. Drücken und halten Sie im DAB-Modus die Taste „Menu“; wählen Sie „Station Scan“ - „Manual Tune“. Drehen Sie „Tune +/-“, um durch Kanal 5A-13F zu blättern, und wählen Sie die Sender, die Sie gerne hören möchten. Drücken Sie „Select“, um den Kanal zu bestätigen.





11. DAB-Menüoptionen

Die Taste „Menu“ ermöglicht das Ändern der Systemeinstellungen auf Ihrem DAB-Radio.



FM-Modus

1. Drücken Sie die Taste „Function“, und wechseln Sie in den FM-Modus.

2. Um manuell nach einem Sender zu suchen, drehen Sie „Tune +/-“, um Sender in Schritten von 0,05 MHz einzustellen, bis Sie Ihre Liebessender haben.

- 
- 
3. Zum automatischen Suchen nach Sendern drücken Sie die Taste „Scan“. Wenn das Sendersignal verfügbar ist, stoppt der Scan automatisch und das Radio gibt diesen Sender wieder. Drücken Sie die Taste „Scan“ zum Aktivieren einer vollständigen Sendersuche. Ein Fortschrittsbalken zeigt den Fortschritt des Scans sowie die Anzahl der beim Scan gefundenen Sender an. Die gescannten Sender werden automatisch gespeichert, wenn der Scan abgeschlossen ist.
 4. Sie können „Tune +/-“ drehen, um zwischen gespeicherten Sendern zu wechseln.
 5. Drehen Sie „Volume +/-“, um die Lautstärke anzupassen.
 6. Um einen voreingestellten Radiosender zu speichern, müssen Sie zuerst den Sender einstellen, den Sie als Voreinstellung speichern möchten. Drücken Sie dann die Taste „Preset“, um die Speicherfunktion zu aktivieren. Es wird „Preset Empty 1“ auf der unteren Zeile des Bildschirms angezeigt und die Zahl „1“ blinkt. Drehen Sie „Tune +/-“, um durch die nummerierten voreingestellten Positionen (1 - 20) zu blättern; drücken und halten Sie dann die „Select“-Taste, um den Sender zu speichern. Die Frequenz wird auf der oberen Zeile angezeigt. „Preset x Stored“ wird auf dem Bildschirm angezeigt, um das erfolgreiche Speichern des Senders anzuzeigen. Insgesamt 20 Sender können gespeichert werden. Zum Einstellen eines voreingestellten FM-Senders verwenden Sie „Tune +/-“, um durch die voreingestellten Sender zu blättern. Drücken Sie „Select“ oder warten Sie einige Sekunden, um den Sender zu bestätigen, den Sie hören möchten. Das Radio beginnt mit der Wiedergabe. Wenn Sie bereits einen Sender in der voreingestellten Position gespeichert haben, überschreibt die neue Auswahl den vorhergehenden gespeicherten Sender. Halten Sie die Taste „Preset“ lange gedrückt, um alle gespeicherten Sender anzuzeigen.
- 
- 



- 
- 
7. Drücken Sie im FM-Modus „INFO“, um Informationen wie RDS, Audiotyp, Senderfrequenz, Uhrzeit und Datum, Signalqualität, Programmtext sowie Programmtyp anzuzeigen.
 8. Drücken und halten Sie „Menu“ im FM-Modus, rufen Sie die Audioeinstellungen auf, um zwischen Stereo und Mono zu wählen.
 9. Zurücksetzen auf Werkseinstellungen
Sie können das FM-Radio auf die Werkseinstellungen zurücksetzen. Drücken und halten Sie die Taste „Menu“, wählen Sie „Main Menu“ - „Factory Reset“, und drücken Sie „Select“, um das Zurücksetzen zu bestätigen.
 10. Im FM-Modus synchronisiert das Radio die Uhrzeit und das Datum des Senders automatisch beim Empfang von RDS-Informationen.
 11. FM-Menüoptionen
Die „Menu“-Taste ermöglicht das Ändern der Systemeinstellungen bei Ihrem FM-Radio.
- 

AUX-IN-Modus

1. Drücken Sie die Taste „Function“, um in den AUX-IN-Modus zu wechseln; schließen Sie das AUX-IN-Kabel an die 3,5-mm-AUX-IN-Buchse auf der Rückseite des Radios an. Die Musik von externen Audiogeräten wird wiedergegeben.
 2. Drehen Sie „VOL +“ oder „VOL -“, um die Lautstärke zu regeln.
- 

Kopfhörermodus

1. Schließen Sie den Kopfhörer an die Buchse „PHONES“ an der Vorderseite des Radios an, um still für sich Radio zu hören.
2. Drehen Sie „VOL +“ oder „VOL -“, um die Lautstärke zu regeln.





French

Où placer votre radio ?

Il est important de savoir à l'avance où vous allez placer votre radio, et de s'assurer qu'elle se trouve :

- * Sur une surface plane, stable et suffisamment ventilée
- * À moins de 1,4 mètre d'une prise électrique (si vous comptez la brancher sur le secteur)
- * Dans un lieu qui permettra le déploiement complet de son antenne télescopique
- * À distance de la lumière du soleil ou de toute source de chaleur, comme un radiateur ou une flamme. Ne posez aucune bougie allumée sur l'appareil.
- * À l'abri de l'humidité

Consignes de sécurité importantes

Veuillez lire attentivement ce guide avant d'utiliser la radio et conservez-le pour consultation ultérieure.

Cette radio est destinée à un usage intérieur uniquement

Ne déplacez pas la radio lorsqu'elle est branchée sur le secteur

Nettoyez la radio à l'aide d'un chiffon légèrement humide et n'utilisez pas de produit abrasif





Surveillez les enfants afin qu'ils ne jouent pas avec la radio

AVERTISSEMENT : Si le câble flexible de l'adaptateur est endommagé, faites-le remplacer par le fabricant, un prestataire de services spécialisé ou une personne qualifiée.

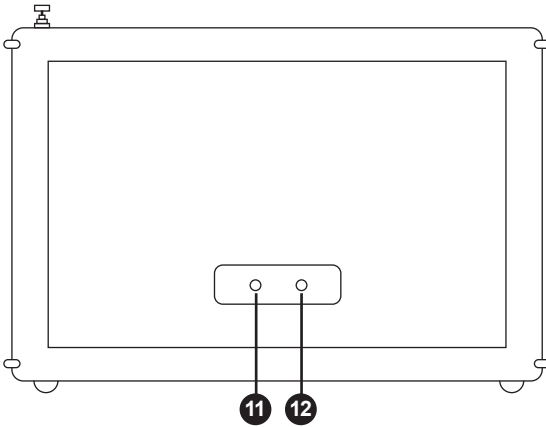
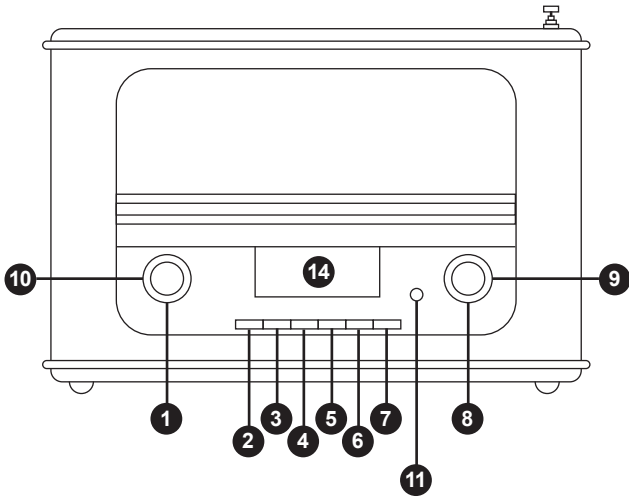
Description générale :

- 1.1 Système de diffusion numérique DAB et FM, pré-enregistrement de 30 stations DAB et 30 stations FM
- 1.2 Entrée AUX/sortie casque
- 1.3 Mise à jour automatique de l'heure via les systèmes FM-RDS ou DAB
- 1.4 Affichage de l'heure aux formats 12 et 24 heures
- 1.5 Calendrier 2017-2099 intégré avec années bissextiles automatiques
- 1.6 La double alarme peut être paramétrée pour sonner tous les jours, en semaine, les week-ends ou ponctuellement.
- 1.7 La sortie d'alarme peut être réglée sur DAB, FM ou sur une sonnerie continue.
- 1.8 Fonction AMS (Automatic Memory System)
- 1.9 Recherche automatique et manuelle
- 1.10 Contrôle du volume (16 niveaux)
- 1.11 Mode veille automatique après 15 minutes d'inactivité
- 1.12 Plage de fréquences radio :
FM : 87.5 ~ 108.0 MHz, avec espacements de 50 kHz
DAB : bande III 5A-13F
- 1.13 Unité d'alimentation : Entrée CA 100-240 V, sortie CC 6 V/1 A
- 1.14 Puissance de sortie : 2 W
- 1.15 Commandes et sorties :



- 
- 
1. POWER : bouton permettant d'allumer ou d'éteindre l'appareil
 2. FUNCTION : sélection de la source entre DAB, FM et AUX
 3. SLEEP : réglage de l'arrêt automatique.
Cette commande vous permet de programmer l'arrêt automatique de votre radio après une période de 90, 60, 45, 30 ou 15 minutes.
 4. SCAN : recherche automatique
 5. ALARM : deux alarmes disponibles
 6. PRESET : pré-enregistrement des stations et consultation des stations enregistrées
 7. MENU/INFO : paramètres/quitter les paramètres/affichage des informations de la station
 8. SELECT/SNOOZE : sélection ou confirmation/répétition de l'alarme
 9. TUNE +/- : parcourir et/ou paramétrer des éléments
 10. VOLUME +/- : augmenter ou baisser le volume
 11. Entrée AUX
 12. Entrée 6 V CC
 13. Sortie casque
 14. Écran LCD
 15. Antenne télescopique
- 
- 

Installation

Connectez le cordon d'alimentation à la prise (entrée CC) située au dos de la radio et l'adaptateur à une prise murale.

Pour une réception optimale, déployez entièrement l'antenne télescopique.

Lorsque vous allumez l'appareil pour la première fois, appuyez sur le bouton POWER pendant 2 secondes. L'écran LDC va s'allumer et afficher « Welcome to digital radio ». Ensuite, l'horloge va s'afficher. (Cela peut prendre quelques minutes selon la force du signal.)

La date et l'horloge sont réglées par défaut sur 00.00.2017.

Les alarmes sont réglées par défaut sur 0.00 et sont désactivées.

L'horloge de l'appareil est réglée par défaut sur le mode de mise à jour automatique.

Guide de démarrage

Réglage de l'horloge

Chaque étape doit être confirmée en appuyant sur le bouton SELECT.

Appuyez sur le bouton MENU et maintenez-le enfoncé, sélectionnez « main menu », puis « time setup », et enfin « set clock ».

Tournez le bouton TUNE +/- dans le sens souhaité pour régler l'horloge heure par heure et minute par minute.

Pour passer du réglage de l'horloge à celui de la date, tournez le bouton TUNE +/- dans le sens souhaité, puis appuyez sur SELECT.

Tournez le bouton TUNE +/- dans le sens souhaité pour régler la date jour par jour et mois par mois.

Pour passer du réglage de la date à celui de la mise à jour



automatique, tournez le bouton TUNE +/- dans le sens souhaité , puis appuyez sur SELECT.

Pour régler la mise à jour automatique, appuyez sur le bouton SELECT pour l'activer ou la désactiver.

Pour passer du réglage de la mise à jour automatique à celui du format d'affichage de l'horloge, tournez le bouton TUNE +/- dans le sens souhaité, puis appuyez sur SELECT.

Pour régler le format d'affichage de l'horloge, tournez le bouton TUNE +/- pour choisir entre les formats 12 ou 24 heures.

Réglage de l'alarme

Chaque étape doit être confirmée en appuyant sur le bouton SELECT.

Deux alarmes peuvent être programmées sur l'appareil.

Appuyez sur le bouton ALARM et tournez le bouton TUNE +/- pour choisir Alarm 1 ou Alarm 2.

Pour régler l'heure de l'alarme, tournez le bouton TUNE +/- dans le sens souhaité et réglez l'horloge heure par heure et minute par minute.



Pour régler les jours d'activation de l'alarme, tournez le bouton TUNE +/- et sélectionnez un mode parmi les 4 disponibles : ponctuel (« one-off »), jours de semaine (« weekdays »), week-end (« weekends ») ou quotidien (« daily »).

Pour régler les modes, tournez le bouton TUNE +/- et sélectionnez un type de sortie : DAB, FM ou sonnerie continue.

Tournez le bouton TUNE +/- dans le sens souhaité pour augmenter ou baisser le volume.

Appuyez sur le bouton SELECT une fois pour allumer l'horloge, puis appuyez de nouveau sur le bouton SELECT pour l'éteindre.

Sélectionnez « Save » une fois tous les réglages effectués



Le symbole de l'alarme s'affiche sur l'écran LCD une fois celle-ci réglée correctement.

Vous pouvez régler deux alarmes en même temps.



Options de réveil :

Radio DAB, la radio jouera un programme du système DAB.

Radio FM, la radio jouera un programme de la bande FM.

Sonnerie continue et signal sonore.

L'alarme sonnera pendant 1 heure. Appuyez sur n'importe quel bouton pour la couper, ou appuyez sur SNOOZE pour passer en mode répétition. Vous pouvez choisir de répéter l'alarme au bout de 5, 10, 15 ou 30 minutes. Pour cela appuyez sur le bouton SNOOZE plusieurs fois et arrêtez-vous sur le nombre de minutes souhaité. La période de répétition sera enregistrée automatiquement. Si vous réglez le mode répétition sur 5 minutes, l'alarme sonnera à nouveau au bout de 5 minutes. Appuyez de nouveau sur le bouton SNOOZE pour la faire répéter à nouveau. Le mode répétition n'est disponible que pour une alarme à la fois.



Fonction arrêt automatique

Appuyez sur le bouton SLEEP pour accéder à la fonction d'arrêt automatique. Celle-ci est désactivée par défaut. « Sleep timer » (la période au bout de laquelle vous souhaitez que l'appareil s'éteigne automatiquement) va s'afficher sur l'écran LCD. Appuyez plusieurs fois sur le bouton SLEEP pour sélectionner la période et choisissez entre 15, 30, 45, 60 et 90 minutes. Arrêtez-vous sur le nombre souhaité. Il sera enregistré automatiquement.

Une fois la période de l'arrêt automatique sélectionnée, elle s'affichera sur l'écran LCD.





Fonction égaliseur

1. Appuyez sur le bouton MENU/INFO
2. Tournez le bouton TUNE +/- et sélectionnez « Main menu » en appuyant.
3. Tournez le bouton TUNE +/-, sélectionnez « EQ », et choisissez parmi « Rock », « Classic », « Jazz », « Bass », etc.

Fonction DAB

1. Pour passer en mode DAB, appuyez plusieurs fois sur le bouton FUNCTION jusqu'à ce que l'écran affiche « DAB ». Appuyez sur le bouton SCAN pour lancer la recherche complète des stations. Une barre affichera la progression de la recherche et le nombre de stations trouvées. Les stations trouvées seront enregistrées automatiquement une fois la recherche terminée.
Les symboles suivants peuvent apparaître à côté des noms des stations :
 - * ? : la station est inactive ou indisponible
 - * >> : il s'agit d'une station principale
 - * << : il s'agit d'une station secondaire
2. La première station disponible sera lancée automatiquement.
3. Vous pouvez tourner le bouton TUNE +/- pour parcourir les stations enregistrées.
4. Tournez le bouton TUNE +/- dans le sens souhaité pour rechercher vos stations préférées.
5. Tournez le bouton VOLUME +/- pour régler le volume.
6. Pour pré-enregistrer une station, vous devez d'abord vous placer dessus. Appuyez ensuite sur le bouton PRESET pour activer la fonction d'enregistrement. « Preset Empty 1 » s'affichera sur la



partie inférieure de l'écran, avec le chiffre « 1 » clignotant. Tournez le bouton TUNE +/- pour choisir le numéro de pré-enregistrement souhaité (de 1 à 20), puis appuyez sur le bouton SELECT et maintenez-le enfoncé pour enregistrer la station. La fréquence s'affichera sur la partie supérieure de l'écran. « Present x Stored » s'affichera sur l'écran pour vous informer que la station a été enregistrée. Vous pouvez enregistrer un total de 20 stations. Utilisez le bouton TUNE +/- pour parcourir les stations DAB pré-enregistrées. Appuyez sur le bouton SELECT ou attendez quelques secondes pour confirmer lorsque vous voyez la station que vous souhaitez écouter. La lecture de la station va commencer. Si vous avez déjà enregistré une station sur cet emplacement de pré-enregistrement, la nouvelle sélection la remplacera.

7. Réduire le nombre de stations



Vous pouvez supprimer toutes les stations pré-enregistrées ou rétablir la configuration d'usine de la radio DAB.

Appuyez sur le bouton MENU et maintenez-le enfoncé, sélectionnez « main menu », « prune station », puis appuyez sur le bouton SELECT pour supprimer les stations.



Appuyez sur le bouton MENU et maintenez-le enfoncé, sélectionnez « main menu », « factory reset », puis appuyez sur le bouton SELECT pour confirmer le rétablissement de la configuration d'usine.



8. En mode DAB, la radio synchronisera la date et l'heure de la station.

9. En mode DAB, appuyez sur le bouton INFO pour afficher des informations telles que le DLS, le nom de la station, la date et l'heure, la fréquence, le débit binaire et la qualité du signal.

10. En mode DAB, appuyez sur le bouton MENU et maintenez-le enfoncé, sélectionnez « station scan », puis « manual tune ». Tournez le bouton TUNE +/- pour parcourir les stations de 5A







à 13F, et sélectionnez les stations que vous souhaitez écouter. Appuyez sur le bouton SELECT pour confirmer le choix de la station.

11. Options du menu DAB



Le bouton MENU vous permet de modifier les réglages du système de votre radio DAB.

Fonction FM

1. Appuyez sur le bouton **FUNCTION** et passez en mode FM.
 2. Pour rechercher les stations manuellement, tournez le bouton **TUNE +/-** pour vous déplacer de 0,05 MHz à chaque fois, jusqu'à atteindre vos stations préférées.
 3. Pour effectuer une recherche automatique des stations, appuyez sur le bouton **SCAN**. Lorsque le signal d'une station est disponible, la recherche s'arrête automatiquement et la radio joue cette station. Appuyez sur le bouton **SCAN** pour lancer la recherche complète des stations. Une barre affichera la progression de la recherche et le nombre de stations trouvées. Les stations trouvées seront enregistrées automatiquement une fois la recherche terminée.
 4. Vous pouvez tourner le bouton **TUNE +/-** pour parcourir les stations enregistrées.
 5. Tournez le bouton **VOLUME +/-** pour régler le volume.
 6. Pour pré-enregistrer une station, vous devez d'abord vous placer dessus. Appuyez ensuite sur le bouton **PRESET** pour activer la fonction d'enregistrement. « Preset Empty 1 » s'affichera sur la partie inférieure de l'écran, avec le chiffre « 1 » clignotant. Tournez le bouton **TUNE +/-** pour choisir le numéro de pré-enregistrement souhaité (de 1 à 20), puis appuyez sur le bouton **SELECT** et
- 
- 





maintenez-le enfoncé pour enregistrer la station. La fréquence s'affichera sur la partie supérieure de l'écran. « Present x Store » s'affichera à l'écran pour vous informer que la station a été enregistrée. Vous pouvez enregistrer un total de 20 stations. Utilisez le bouton TUNE +/- pour parcourir les stations FM pré-enregistrées. Appuyez sur le bouton SELECT ou attendez quelques secondes pour confirmer lorsque vous voyez la station que vous souhaitez écouter. La lecture de la station va commencer. Si vous avez déjà enregistré une station sur cet emplacement de pré-enregistrement, la nouvelle sélection la remplacera. Appuyez sur le bouton PRESET pendant quelques secondes pour examiner toutes les stations enregistrées.

- 
- 
7. En mode FM, appuyez sur le bouton INFO pour afficher des informations telles que le service RDS, le type de son, la fréquence, la date et l'heure, la qualité du signal, le radiotexte et le type de programme.
 8. En mode FM, appuyez sur le bouton MENU et maintenez-le enfoncé, accédez aux réglages audio et sélectionnez « Stereo » ou « Mono ».
 9. Rétablissement de la configuration d'usine
Vous pouvez rétablir la configuration d'usine de la radio FM. Appuyez sur le bouton MENU et maintenez-le enfoncé, sélectionnez « main menu », « factory reset », puis appuyez sur le bouton SELECT pour confirmer le rétablissement de la configuration d'usine.
 10. En mode FM, si des informations RDS sont reçues, la radio synchronisera automatiquement la date et l'heure de la station.
 11. Options du menu FM
Le bouton MENU vous permet de modifier les paramètres du système de votre radio FM.



Fonction entrée AUX

1. Appuyez sur le bouton **FUNCTION** pour passer en mode AUX, puis branchez le câble à la prise AUX de 3,5 mm située derrière la radio. Cela permettra de jouer de la musique provenant d'appareils audio externes.
 2. Tournez le bouton **VOLUME +/-** pour régler le volume.
Fonction sortie casque
 1. Branchez le casque à la prise **PHONES** située à l'avant de la radio pour l'écouter en privé.
 2. Tournez le bouton **VOLUME +/-** pour régler le volume.
- 
- 





Dutch



Waar u de radio neer kunt zetten

Het is belangrijk dat u van tevoren goed nadenkt over de plek waar u de radio gaat neerzetten en ervoor zorgt dat de radio:

- * op een vlakke en stabiele ondergrond staat met voldoende ventilatie;
- * zich binnen 1,4 meter van een stopcontact bevindt (als u netstroom wilt gebruiken);
- * op een plek staat waar de telescopische antenne volledig kan worden uitgetrokken;
- * uit de buurt staat van fel zonlicht of warmtebronnen zoals een verwarming of open vuur (er mogen ook geen brandende kaarsen op de radio worden gezet);
- * niet op een vochtige plek wordt neergezet.

Belangrijke veiligheidsinstructies

Lees deze informatie aandachtig door voordat u probeert de radio te gebruiken en bewaar de handleiding om deze in de toekomst te kunnen raadplegen.

De radio is alleen bedoeld voor gebruik binnenshuis.

Verplaats de radio niet als de adapter is aangesloten en in het stopcontact zit.

Reinig de radio met een licht vochtig doekje en gebruik geen schurende reinigingsmiddelen.





Er moet op kinderen worden gelet om erop toe te zien dat ze niet met de radio spelen.

WAARSCHUWING: Als de flexibele kabel van de adapter beschadigd is, moet deze door de fabrikant, een aangesloten monteur of vergelijkbaar gekwalificeerd personeel worden vervangen.

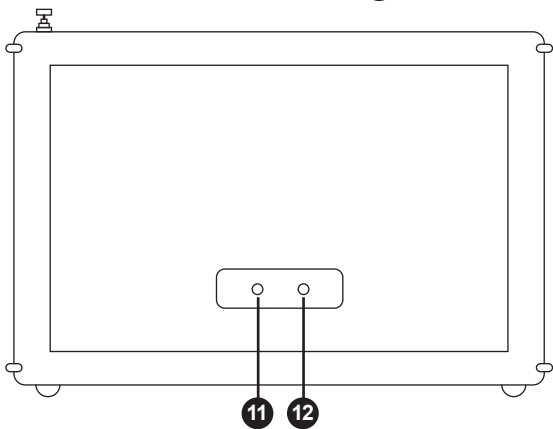
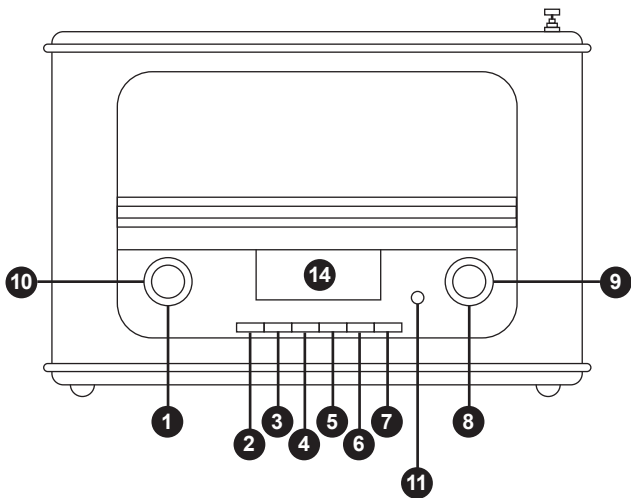
Algemene beschrijvingen:

- 1.1 Digitaal tuning-systeem voor DAB & FM, 30 DAB- en 30 FM-stations voorgeprogrammeerd
- 1.2 AUX-ingang/hoofdtelefoonuitgang
- 1.3 Tijdsaanduiding wordt automatisch bijgewerkt via FM-RDS of DAB
- 1.4 12- of 24-uurs tijdweergave
- 1.5 Ingebouwde kalender met automatisch schrikkeljaar 2017-2099
- 1.6 Dubbel alarm, kan worden ingesteld op dagelijks, doordeweeks, weekend en aan-uit
- 1.7 Het alarm kan worden ingesteld op DAB/FM of een zoemgeluid
- 1.8 AMS-functie (Automatic Memory System, automatisch geheugensysteem)
- 1.9 Automatisch en handmatig scannen
- 1.10 Volumebediening (16 niveaus)
- 1.11 Schakelt na 15 minuten van inactiviteit automatisch over op de stand-by-stand
- 1.12 Radiofrequentiebereik:
FM: 87,5 ~ 108,0 MHz, 50 kHz | Stap
DAB-band III 5A-13F
- 1.13 Netvoeding: AC-invoer 100-240 V, DC-uitvoer 6V/1A
- 1.14 Uitgangsvermogen: 2 W
- 1.15 Bedieningsknoppen en output



- 
- 
1. Power: Druk op de aan/uit-knop om het apparaat aan en uit te zetten.
 2. Function: Schakelen tussen de DAB-, FM. en AUX-IN-functies.
 3. Sleep: Slaapstand instellen
Met de slaapfunctie kunt u instellen dat de radio na een periode van 90, 60, 45, 30 of 15 minuten automatisch uitgaat.
 4. Scan: Automatisch scannen
 5. Alarm: 2 alarmen beschikbaar
 6. Preset: invoeren voorgeprogrammeerde stations, bekijken opgeslagen radiostations
 7. Menu/Info: functies instellen, instellingen verlaten, weergave radiostationinformatie
 8. Select/Snooze: Invoeren of bevestigen/sluimer-functie
 9. Radio Tune: +/-
 10. Volume instellen: +/-
 11. AUX-invoer
 12. DC-invoer van 6 V
 13. Hoofdtelefoonuitgang
 14. Lcd-scherm
 15. Telescopische antenne
- 
- 



Het apparaat gereedmaken voor gebruik

Doe de stroomkabel in de ingang aan de achterzijde van de radio (DC IN) en doe de stroomadapter in het stopcontact.

Trek de antenne in verticale positie helemaal uit voor een optimale signaalsterkte.

Houd de aan/uit-knop de eerste keer 2 seconden ingedrukt. Het lcd-scherm licht op en de tekst "Welcome to digital radio" wordt weergegeven. Vervolgens wordt de klok weergegeven. (Afhankelijk van de signaalsterkte kan dit proces even duren.)

De datum en klok staan standaard ingesteld op 00.00.2017.

De alarmen staan standaard ingesteld op 0:00 en uit.

Het apparaat staat standaard in de stand "klok automatisch actualiseren".



Aan de slag

De tijd instellen



Bevestig iedere stap door op de knop "Select" te drukken.

Houd de knop "Menu" ingedrukt, selecteer "main menu" (hoofdmenu) en vervolgens "time setup" (tijd instellen) en "set clock" (klok instellen).

Draai de knop "Tune +/-" met de klok mee of tegen de klok in om de klok in te stellen met stappen van 01 uur en 01 minuut.

Draai de knop "Tune +/-" met de klok mee of tegen de klok in om van "set clock" (klok instellen) naar "set date" (datum instellen) te gaan en druk op de knop "Select".

Draai de knop "Tune +/-" met de klok mee en tegen de klok in om de datum in te stellen. De datum wordt met stappen van 01 dag en 01 maanden gewijzigd.



Druk de knop "Tune +/- " met de klok mee of tegen de klok in om van "set date" (datum instellen) naar "auto update" (automatische update) te gaan en druk op de knop "Select".

Druk op de knop "Select" om het automatisch actualiseren in en uit te schakelen.

Draai de knop "Tune +/- " met de klok mee of tegen de klok in om van "auto update" (automatisch update) naar "set clock display format" (weergaveformaat klok instellen) te gaan en druk op de knop "Select".

Draai de knop "Tune +/- " om het weergaveformaat van de klok aan te passen. U kunt kiezen uit een 24- en 12-uurs weergave.

Alarm instellen



Bevestig iedere stap door op de knop "Select" te drukken.

Op dit apparaat kunnen twee alarmen worden ingesteld.

Druk op de knop "Alarm", draai aan de knop "Tune +/- " en kies Alarm 1/Alarm 2.

Draai de knop "Tune +/- " met de klok mee of tegen de klok in om de klok in te stellen met stappen van 01 minuut en 01 uur.

Draai de knop "Tune +/- " om de dagen in te stellen. Hierbij kunt u kiezen uit 4 standen: aan/uit, doordeweeks, weekenden en dagelijks.



Draai de knop "Tune +/- " om de stand in te stellen. U kunt kiezen uit 3 standen: DAB, FM of zoemer.

Draai de knop "Tune +/- " met de klok mee of tegen de klok in om het volume te verhogen of verlagen.

Druk eenmalig op de knop "Select" om de klok aan te zetten, druk nogmaals op de knop "Select" om de klok uit te zetten.

Druk op "Bewaren" als u alles hebt ingesteld.





Het alarmsymbool wordt getoond op het lcd-scherm als het alarm correct is ingesteld.

U kunt tegelijkertijd twee alarmen instellen.



Wekopties van het alarm:

DAB-radio: de radio laat een DAB-station horen.

FM-radio: de radio laat een FM-station horen.

Zoemer: er klinkt een pieptoon.

Het alarm blijft gedurende 1 uur actief. U kunt elke willekeurige knop gebruiken om het alarm uit te zetten of op de knop "Snooze" drukken om de wekker in de sluimerstand te zetten. U kunt de sluimertijd instellen op 5, 10, 15 of 30 minuten door meerdere malen op de knop "Snooze" te drukken. Stop met drukken wanneer de tijd van uw voorkeur wordt weergegeven. De sluimertijd wordt dan automatisch opgeslagen. Als u de sluimertijd instelt op 5 minuten, zal het alarm na 5 minuten weer afgaan. Druk wederom op de knop "Snooze" om te blijven sluimeren. Er kan maar 1 alarm tegelijk in de sluimerstand staan.



De slaapstand gebruiken

Druk op de knop "Sleep" om het apparaat in de slaapstand te zetten. Deze stand staat standaard uit en op het lcd-scherm is dan "sleep timer" (slaap-timer) te lezen. Druk nogmaals op de knop "Sleep" om de slaap-timer aan te zetten. Druk meerdere malen op de knop "Sleep" om de slaaptijd in te stellen op 15, 30, 45, 60 of 90 minuten. Stop met drukken wanneer de tijd van uw voorkeur wordt weergegeven. De slaap-timer wordt dan automatisch opgeslagen.



Nadat de slaap-timer is ingesteld, wordt de slaaptijd op het lcd-scherm weergegeven.





EQ gebruiken

1. Druk op de knop MENU/INFO
2. Draai aan de knop "Tune" en druk deze in om het "Main menu" (hoofdmenu) aan te passen.
3. Draai aan de knop "Tune" en druk deze in om "EQ" aan te passen. U kunt hierbij onder andere "Rock", "Classic" (klassiek), "Jazz" en "Bass" (bas) kiezen.

De DAB-stand gebruiken

- 
- 
1. Schakel naar de DAB-stand: druk herhaaldelijk op de knop "Function" totdat er DAB op het scherm staat. Druk op de knop "Scan" om automatisch naar alle stations te zoeken. Er wordt een voortgangsbalkje getoond. Deze geeft aan hoever de scan is gevorderd en hoeveel stations er zijn gevonden. De gescande stations worden automatisch opgeslagen als de scan gereed is. Mogelijk ziet u een aantal symbolen naast de namen van de stations. Deze hebben de volgende betekenis:
 - * ? – Dit betekent dat het station niet actief of niet beschikbaar is.
 - * >>- Dit symbool geeft aan dat een station een primair station is.
 - * <<- Dit symbool geeft aan dat een station een secundair station is.
 2. Het station dat als eerste beschikbaar is, wordt automatisch afgespeeld.
 3. U kunt aan de knop "Tune +/-" draaien om te schakelen tussen de opgeslagen stations.
 4. Draai de knop "Tune +/-" met de klok mee of tegen de klok in om uw favoriete stations op te zoeken.
 5. Draai aan de knop "Volume +/-" om het volume aan te passen.
 6. Om een station voor te kunnen programmeren, moet u eerst



afstemmen op dat station. Druk vervolgens op de knop "Preset" om de opslagfunctie te activeren. Op het scherm verschijnt dan de tekst "Preset Empty 1" (Voorgeprogrammeerd Leeg 1) en het nummer "1" gaat knipperen. Draai aan de knop "Tune +/-" om tussen de genummerde, voorgeprogrammeerde locaties (1-20) te schakelen en houd de knop "Select" ingedrukt om het station op te slaan. De frequentie wordt op de bovenste regel weergegeven. Nadat het station is opgeslagen, wordt "Preset x Stored" (Voorgeprogrammeerd x opgeslagen) weergegeven op het scherm. Er kunnen in totaal 20 stations worden opgeslagen. Gebruik om naar een bepaald voorgeprogrammeerd DAB-station te gaan de knop "Tune +/-" om tussen de voorgeprogrammeerde stations te schakelen. Druk op de knop "Select" of wacht een paar seconden om te bevestigen wanneer u het station ziet waarnaar u wilt luisteren. De radio begint te spelen. Als u al een station op die positie hebt opgeslagen, zal de nieuwe selectie het vorige station overschrijven.



7. Stations wissen

U kunt alle voorgeprogrammeerde station wissen of de DAB-radio terugzetten naar de fabrieksinstellingen.



Houd de knop "Menu" ingedrukt, selecteer "main menu" (hoofdmenu) - "prune station" (station wissen) en druk op de knop "Select" om het station te wissen.

Houd de knop "Menu" ingedrukt, selecteer "main menu" (hoofdmenu) - "factory reset" (terugzetten naar fabrieksinstellingen) en druk op de knop "Select" om het terugzetten te bevestigen.

8. In de DAB-stand neemt de radio de tijd en datum van het station over.

9. Druk in de DAB-stand op de knop "INFO". U krijgt dan informatie te zien zoals DLS, naam van het station, tijd en datum, frequentie, bitsnelheid en signaalkwaliteit.





- 
- 
10. Houd in de DAB-stand de knop "Menu" ingedrukt, selecteer "station scan" (stations scannen) - "manual tune" (handmatig zoeken). Draai aan de knop "Tune +/-" om door kanaal 5A-13F te scrollen en selecteer de stations waarnaar wilt luisteren. Druk op de knop "Select" om het kanaal te bevestigen.
 11. Opties DAB-menu
Met de menuknop kunt u de systeeminstellingen van uw DAB-radio wijzigen.

De FM-stand gebruiken

- 
1. Druk op de knop "Function" en schakel naar de FM-stand.
 2. Draai aan de knop "Tune +/-" om de stations handmatig te scannen met stappen van 0,05 MHz totdat u uw favoriete stations hebt gevonden.
 3. Om de stations automatisch te scannen drukt u op de knop "Scan" om naar stations te zoeken. Als er een signaal wordt gevonden, stopt de scan automatisch en laat de radio dit station horen. Druk op de knop "Scan" om naar alle stations te zoeken. Er wordt een voortgangsbalkje getoond. Deze geeft aan hoever de scan is gevorderd en hoeveel stations er zijn gevonden. De gescande stations worden automatisch opgeslagen als de scan gereed is.
 4. U kunt aan de knop "Tune +/-" draaien om te schakelen tussen de opgeslagen stations.
 5. Draai aan de knop "Volume +/-" om het volume aan te passen.
 6. Om een station voor te kunnen programmeren, moet u eerst afstemmen op dat station. Druk vervolgens op de knop "Preset" om de opslagfunctie te activeren. Op het scherm verschijnt dan de tekst "Preset Empty 1" (Voorgeprogrammeerd Leeg 1) en het nummer "1" gaat knipperen. Draai aan de knop "Tune +/-" om
- 



tussen de genummerde, voorgeprogrammeerde locaties (1-20) te schakelen en houd de knop "Select" ingedrukt om het station op te slaan. De frequentie wordt op de bovenste regel weergegeven. Nadat het station is opgeslagen, wordt de tekst "Preset x Stored" (Voorgeprogrammeerd x opgeslagen) weergegeven op het scherm. Er kunnen in totaal 20 stations worden opgeslagen. Gebruik om naar een bepaald voorgeprogrammeerd FM-station te gaan de knop "Tune +/- " om tussen de voorgeprogrammeerde stations te schakelen. Druk op de knop "Select" of wacht een paar seconden om te bevestigen wanneer u het station ziet waarnaar u wilt luisteren. De radio begint te spelen. Als u al een station op die positie hebt opgeslagen, zal de nieuwe selectie het vorige station overschrijven. Als u lang op de knop "Preset" drukt, kunt u alle opgeslagen stations bekijken.

- 
- 
7. Druk in de FM-stand op de knop "INFO" om informatie weer te geven, zoals RDS, audiotype, frequentie van het station, tijd en datum, signaalkwaliteit, programmatekst en programmatype.
 8. Houd in de FM-stand de knop "Menu" ingedrukt en kies een audio-instelling: stereo of mono.
 9. Terugzetten naar fabrieksinstellingen
U kunt de FM-radio terugzetten naar de oorspronkelijke fabrieksinstellingen.
Houd de knop "Menu" ingedrukt, selecteer "main menu" (hoofdmenu) - "factory reset" (terugzetten naar fabrieksinstellingen) en druk op de knop "Select" om het terugzetten te bevestigen.
 10. In de FM-stand zal de radio, indien er RDS-informatie is ontvangen, automatisch de tijd en datum van het station overnemen.
 11. Opties FM-menu
Met de menuknop kunt u de systeeminstellingen van uw FM-radio wijzigen.



De AUX-IN-stand gebruiken

1. Druk op de knop "Function" om naar de AUX-IN-stand te schakelen, doe de AUX-IN-kabel in de AUX-IN-ingang van 3,5 mm aan de achterzijde van de radio. Nu kunt u muziek van externe audioapparaten afspelen.
2. Draai aan "VOL+" of "VOL-" om het volume aan te passen.

De hoofdtelefoonstand gebruiken

1. Doe de kabel van de hoofdtelefoon in de "PHONES"-aansluiting aan de voorzijde van de radio om via uw hoofdtelefoon naar de radio te luisteren.
 2. Draai aan "VOL+" of "VOL-" om het volume aan te passen.
- 
- 





Spanish



Dónde colocar la radio

Es importante que considere cuidadosamente, con antelación, dónde colocará la radio y se asegure de que esté:

- * Sobre una superficie plana y estable con ventilación suficiente
- * A menos de 1,4 metros de una toma de corriente (si utiliza la red eléctrica)
- * Donde pueda extender totalmente la antena telescópica
- * Alejada de la luz solar directa o de fuentes de calor, como un radiador o una llama viva. Tampoco deben colocarse velas encendidas sobre la radio
- * Alejada de la humedad



Instrucciones importantes de seguridad



Lea este manual de instrucciones atentamente antes de utilizar la radio y guarde el manual para consultarlo en el futuro.

La radio es para uso interno exclusivamente

No mueva la radio mientras está conectada a la red a través del adaptador

Limpe la radio con un paño ligeramente humedecido y no use limpiadores abrasivos





Vigile a los niños para asegurarse de que no juegan con la radio

ADVERTENCIA: Si el cable flexible del adaptador está dañado, deberá reemplazarlo el fabricante, un agente de servicio autorizado o personal cualificado similar.

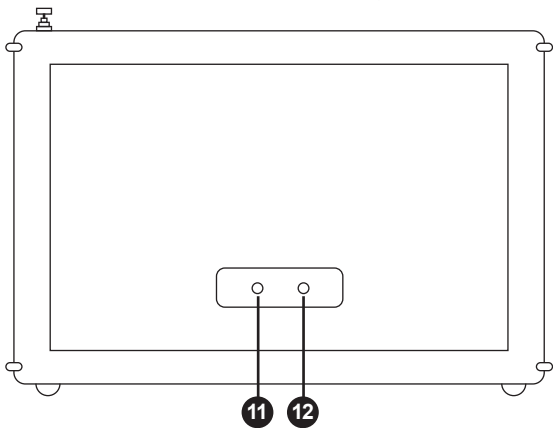
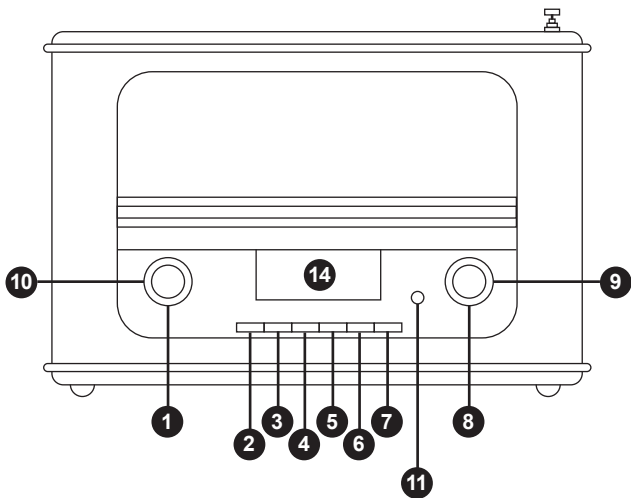
Descripciones generales:

- 1.1 Sistema de sintonización digital DAB y FM, presintonización de 30 emisoras DAB+ y 30 emisoras FM
- 1.2 Entrada aux./Salida de auriculares
- 1.3 Actualización automática de la hora mediante FM-RDS o DAB
- 1.4 Pantalla con reloj en formato 12/24 horas
- 1.5 Calendario integrado con salto automático de año, desde 2017 hasta 2099
- 1.6 Se puede configurar la alarma dual en modo diario, días laborables, fin de semana y puntualmente
- 1.7 La alarma se puede configurar en radio DAB/FM o como zumbador
- 1.8 Función AMS (sistema de memoria automático)
- 1.9 Búsqueda de emisoras automática y manual
- 1.10 Control de volumen (16 niveles)
- 1.11 Cambio automático al modo de reposo después de 15 minutos de inactividad
- 1.12 Rango de frecuencia de radio:
FM: 87,5 ~ 108,0 MHz, 50 kHz | Intervalo
DAB Banda III 5A-13F
- 1.13 Suministro eléctrico: Entrada CA 100-240V, Salida CC 6V/1A
- 1.14 Potencia de salida: 2 W
- 1.1 Controles y salidas



- 
- 
1. Power (Encendido): Pulse el botón de encendido/apagado para encender o apagar la unidad
 2. Function (Función): cambio entre DAB, FM y Aux-in
 3. Sleep (Suspensión): la unidad pasa al modo de suspensión
Esta función permite programar la radio para que se apague automáticamente después de un periodo programado de 90, 60, 45, 30 o 15 minutos
 4. Scan (Búsqueda): búsqueda automática de emisoras
 5. Alarm (Alarma): 2 alarmas disponibles
 6. Preset (Presintonización): introducción de emisoras presintonizadas, revisión de las emisoras almacenadas
 7. Menu/Info (Menú/Información): configuración de la función/salir de la configuración/pulsar para mostrar información sobre la emisora
 8. Select/Snooze (Seleccionar/Repetición de alarma): aceptar o confirmar/repetición de la alarma
 9. Botón de sintonización de la radio: +/-
 10. Botón de control de volumen: +/-
 11. Entrada auxiliar
 12. Entrada CC de 6V
 13. Salida para auriculares
 14. Pantalla LCD
 15. Antena telescópica
- 
- 



Configuración

Conecte el cable de red en la toma de la parte posterior de la radio (DC IN) y enchufe el adaptador de corriente a la toma de la pared.

Extienda la antena completamente en posición vertical para obtener la máxima potencia de la señal.

Al encender la radio por primera vez, pulse el botón de encendido durante 2 segundos, la pantalla LCD se iluminará y mostrará «Welcome to digital radio» (Bienvenido a la radio digital). Después mostrará el reloj. (Este proceso puede durar unos momentos, dependiendo de la fuerza de la señal).

La fecha y la hora aparecen de manera predeterminada como 00.00.2017

Las alarmas aparecen de manera predeterminada como 0:00 y están desactivadas

La unidad está en modo de actualización automática del reloj de manera predeterminada



Primeros pasos

Configuración de la hora

Cada paso debe confirmarse pulsando el botón «Select» (Seleccionar)

Mantenga pulsado el botón «Menu» (Menú), seleccione «main menu» (Menú principal), seleccione «time setup» (Configuración de hora), seleccione «set clock» (Configurar reloj)

Para configurar el reloj, gire el mando «Tune +/-» hacia la derecha o hacia la izquierda para ajustar la hora en 01 y los minutos en 01.

Para cambiar del reloj a la fecha, gire el mando «Tune +/-» hacia la

derecha o hacia la izquierda y pulse «Select»

Para configurar la fecha, gire el mando «Tune +/-» hacia la derecha o hacia la izquierda para ajustar la fecha en 01 y el mes en 01.

Para pasar del reloj a la fecha a actualización automática, gire el mando «Tune +/- » hacia la derecha o hacia la izquierda y pulse «Select»

Para activar/desactivar la actualización automática, pulse el botón «Select».

Para pasar de actualización automática a configuración del formato del reloj de la pantalla, gire el mano «Tune +/-» hacia la derecha o hacia la izquierda y pulse «Select»

Para ajustar el formato del reloj de la pantalla, gire el mando «Tune +/-» para elegir entre 12/24 horas.

Configuración de la alarma

Cada paso debe confirmarse pulsando el botón «Select» (Seleccionar)

Se pueden configurar dos alarmas.

Pulse el botón «Alarm» (Alarma) y gire el mando «Tune +/-» para elegir entre «Alarm 1/ Alarm 2».

Para ajustar la hora, gire el mando «Tune +/- » hacia la derecha o hacia la izquierda para ajustar el reloj en minuto 01 y hora 01.

Para ajustar los días, gire «Tune +/-» para elegir entre los 4 modos: puntual, días laborables, fines de semana y a diario.

Para ajustar los modos, gire «Tune +/-» para elegir entre las 3 salidas: DAB , FM y zumbador.

Para subir o bajar el volumen, gire «Tune +/-» hacia la derecha o hacia la izquierda.

Pulse el botón «Select» una vez para activar el reloj, pulse «Select» de

nuevo para desactivarlo.

Pulse «Save» (Guardar) cuando haya terminado.

El símbolo de la alarma se mostrará en la pantalla LCD una vez completada la configuración.

Puede configurar dos alarmas al mismo tiempo.

Opciones de la alarma-despertador:

Radio DAB, la radio emitirá una emisora DAB.

Radio FM, la radio emitirá una emisora FM.

Tonos del pitido o el zumbador.

La alarma sonará durante 1 hora, pero puede pulsar cualquier botón para detenerla o pulsar el botón «Snooze» para pasar al modo de repetición de alarma. Puede elegir repetir la alarma después de 5 minutos, 10 minutos, 15 minutos y 30 minutos pulsando varias veces el botón «Snooze»; deténgase en el tiempo que desee configurar para que se guarde automáticamente. Si elige repetir la alarma 5 minutos después, transcurrido ese tiempo sonará de nuevo la alarma; pulse el botón «Snooze» de nuevo para volver a repetir la alarma. En este modo de repetición de alarma, solamente se puede configurar una alarma.

Funcionamiento del modo de suspensión

Pulse el botón «Sleep» para acceder al modo de suspensión; de manera predeterminada, este modo está desactivado y la pantalla LCD mostrará «sleep timer» (apagado automático). Pulse el botón «Sleep timer» de nuevo para activar la función «sleep timer», pulse el botón «Sleep» varias veces para apagar la radio en 15 min, 30 min, 45 min, 60 min y 90 min; deténgase en los minutos que desee para guardar automáticamente la función de apagado automático.





Una vez programada la radio para que se apague automáticamente, el tiempo de apagado automático se mostrará en la pantalla LCD.

Funcionamiento de la opción EQ



1. Pulse el botón MENU/INFO
2. Gire el mando «Tone» y púlselo para acceder a «Main menu»
3. Gire el mando «Tone» y púlselo para acceder al modo «EQ». Puede elegir el modo de ecualización para música rock, clásica, jazz, graves, etc.

Funcionamiento del modo DAB

1. Para cambiar al modo DAB, pulse el botón «Function» varias veces hasta que aparezca «DAB» en la pantalla. Pulse el botón «Scan» para activar la búsqueda completa de emisoras. Una barra de progreso mostrará el progreso de la búsqueda y el número de emisoras encontradas durante la misma. Las emisoras se guardarán automáticamente una vez completada la búsqueda.
Si se muestran símbolos junto a los nombres de las emisoras, significan lo siguiente:
 - * ? – Indica que la emisora no está activa o disponible
 - * >>- Este símbolo indica que la emisora es una emisora primaria
 - * <<- Este símbolo indica que la emisora es una emisora secundaria
2. La primera emisora disponible se reproducirá automáticamente.
3. Puede girar «Tune +/-» para desplazarse por las emisoras guardadas.
4. Gire «Tune +/-» hacia la derecha o hacia la izquierda para buscar sus emisoras favoritas.

- 
- 
5. Gire «Volume +/-» para ajustar el volumen.
6. Para guardar una emisora como presintonizada, debe sintonizarla y después configurarla como presintonizada. Pulse el botón «Preset» para activar la función que permite guardar la emisora. Se mostrará «Preset Empty 1» (Presintonía 1 vacía) en la línea inferior de la pantalla, y el número «1» parpadeará. Gire «Tune +/-» para desplazarse por las emisoras presintonizadas (numeradas del 1 al 20) y pulse y mantenga pulsado «Select» para guardar la emisora. Se mostrará la frecuencia en la línea superior. Se mostrará «Preset x Stored» (Presintonía x guardada) en la pantalla para indicar que se ha guardado la emisora correctamente. Se pueden guardar 20 emisoras en total. Para sintonizar una emisora DAB y guardarla como presintonizada, gire «Tune +/-» para desplazarse por las emisoras presintonizadas. Pulse el botón «Select» o espere unos segundos para confirmar cuando vea la emisora que desee escuchar. La radio comenzará a sonar. Si ya ha guardado la emisora en esa posición presintonizada, la nueva selección reemplazará a la emisora guardada previamente.
7. Eliminar emisoras
- Puede borrar todas las emisoras presintonizadas o restaurar la configuración de fábrica de la radio DAB.
- Mantenga pulsado el botón «Menu», seleccione «main menu»- «prune station», y pulse «Select» para eliminar la emisora.
- Mantenga pulsado el botón «Menu», seleccione «main menu»- «factory reset» y pulse «Select» para confirmar que desea restablecer la configuración de fábrica.
8. En el modo DAB, la radio se sincronizará con la fecha y la hora de la emisora.
9. En el modo DAB, pulse el botón «INFO» para mostrar información como DLS, el nombre de la emisora, la fecha y la hora, la frecuencia, la velocidad en bits y calidad de la señal.
- 
- 









10. En el modo DAB, pulse y mantenga pulsado el botón «Menu», seleccione «station scan» - «manual tune». Gire la rueda «Tune +/-» para desplazarse por el canal 5A-13F y seleccione las emisoras que desee escuchar. Pulse el botón «Select» para confirmar el canal.

11. Opciones del menú DAB

El botón de menú le permite cambiar la configuración del sistema en su radio DAB.

Funcionamiento del modo FM

- 
- 
1. Pulse el botón «Function» para pasar al modo FM.
 2. Para buscar emisoras manualmente, gire el mando «Tune +/-» para ajustar las emisoras en intervalos de 0,05 MHz hasta sintonizar sus emisoras favoritas.
 3. Para buscar emisoras automáticamente, pulse el botón «Scan». Si la señal de la emisora está disponible, la búsqueda se detendrá automáticamente y la radio reproducirá esta emisora. Pulse el botón «Scan» para activar una búsqueda completa de emisoras. Una barra de progreso mostrará el progreso de la búsqueda y el número de emisoras encontradas durante la misma. Las emisoras se guardarán automáticamente una vez completada la búsqueda.
 4. Puede girar «Tune +/-» para desplazarse por las emisoras guardadas.
 5. Gire «Volume +/-» para ajustar el volumen.
 6. Para guardar una emisora como presintonizada, debe sintonizarla y después configurarla como presintonizada. Pulse el botón «Preset» para activar la función que permite guardar la emisora. Se mostrará «Preset Empty 1» (Presintonía 1 vacía) en la línea



inferior de la pantalla, y el número «1» parpadeará. Gire «Tune +/-» para desplazarse por las emisoras presintonizadas (numeradas del 1 al 20) y pulse y mantenga pulsado «Select» para guardar la emisora. Se mostrará la frecuencia en la línea superior. Se mostrará «Preset x Stored» en la pantalla para indicar que se ha guardado la emisora correctamente. Se pueden guardar 20 emisoras en total. Para sintonizar una emisora FM y guardarla como presintonizada, gire «Tune +/- » para desplazarse por las emisoras presintonizadas. Pulse el botón «Select» o espere unos segundos para confirmar cuando vea la emisora que desee escuchar. La radio comenzará a sonar. Si ya ha guardado la emisora en esa posición presintonizada, la nueva selección reemplazará a la emisora guardada previamente. Pulse durante unos segundos el botón «Preset» para ver todas las emisoras guardadas.



7. En el modo FM, pulse el botón «INFO» para mostrar información como RDS, el tipo de audio, la frecuencia de la emisora, la fecha y la hora, la calidad de la señal, texto del programa y tipo de programa.

8. En el modo FM, pulse y mantenga pulsado el botón «Menu» para acceder a la configuración del audio, donde podrá seleccionar estéreo o mono.

9. Configuración de fábrica

Puede restablecer la configuración de fábrica original de la radio FM.

Pulse y mantenga pulsado el botón «Menu», seleccione «main menu»-«factory reset» y pulse «Select» para confirmar que desea restablecer la configuración de fábrica.

10. En el modo FM, al recibir la información RDS, la radio se sincronizará automáticamente con la fecha y la hora de la emisora.

11. Opciones del menú FM



El botón de menú le permite cambiar la configuración del sistema en su radio FM.



Funcionamiento del modo AUX-IN

1. Pulse el botón «Function» para pasar al modo AUX-IN e introduzca el cable de entrada auxiliar en la conexión AUX-IN de 3,5 mm en la parte posterior de la radio. Así podrá reproducir música de dispositivos de audio externos.
2. Gire «VOL+» o «VOL-» para ajustar el volumen

Funcionamiento del modo de auriculares

1. Conecte la clavija de los auriculares a la conexión «PHONES» de la parte delantera de la radio y escuche la radio de un modo discreto.
 2. Gire «VOL+» o «VOL-» para ajustar el volumen
- 
- 





Italian



Dove posizionare la radio

È importante pensare attentamente e in anticipo a dove posizionare la radio affinché sia:

- * su una superficie piana e stabile con una ventilazione sufficiente
- * a 1,4 metri da una presa di corrente (se collegata alla rete elettrica)
- * in un punto che permetta di allungare completamente l'antenna telescopica
- * lontana dalla luce diretta del sole o da fonti di calore, come termosifoni o fiamme libere. Non posizionare candele accese sopra la radio
- * lontana da fonti di umidità



Importanti istruzioni di sicurezza



Leggere attentamente queste istruzioni prima di utilizzare la radio e conservare il manuale per riferimento futuro

Utilizzare la radio solo in ambienti interni

Non spostare la radio quando collegata alla rete di alimentazione



Pulire con un panno leggermente umido e non utilizzare detergenti abrasivi

Si raccomanda di non lasciare giocare i bambini con l'unità





AVVERTENZA: Se il cavo flessibile dell'adattatore è danneggiato, deve essere sostituito dal produttore, da un riparatore autorizzato o da personale qualificato.

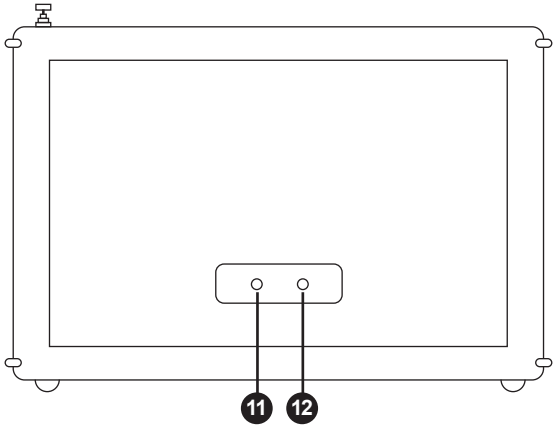
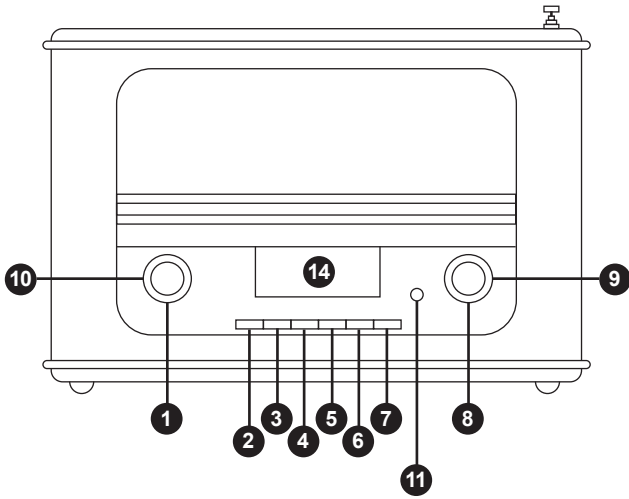

Descrizione generale:

- 1.1 Sistema di sincronizzazione digitale DAB&FM, 30 + 30 stazioni predefinite DAB e FM
 - 1.2 Ingresso Aux / Uscita cuffie
 - 1.3 Aggiornamento automatico dell'ora via FM-RDS o DAB
 - 1.4 Display orologio in formato 12|24 ore
 - 1.5 Calendario con anno bisestile 2017-2099 integrato
 - 1.6 Doppia sveglia che è possibile impostare tutti i giorni, nei giorni feriali, nel fine settimana e in modalità on/off
 - 1.7 Possibilità di impostare la riproduzione di una stazione DAB/FM o di una suoneria all'attivazione della sveglia
 - 1.8 Funzione AMS (sistema di memoria automatico)
 - 1.9 Scansione automatica e manuale
 - 1.10 Controllo del volume (16 livelli)
 - 1.11 Passaggio automatico alla modalità Stand-by dopo 15 minuti di inattività
 - 1.12 Gamma frequenze radio:
 - FM: 87.5 ~ 108.0 MHz , 50kHz | Step
 - DAB Band III 5A-13F
 - 1.13 Alimentazione: Ingresso CA 100-240V, uscita DC 6V / 1A
 - 1.14 Potenza d'uscita: 2W
 - 1.15 Controlli e uscite
- 
- 



- 
- 
1. Power: Premere la manopola Power per accendere o spegnere l'unità
 2. Function: permette di navigare tra le funzioni DAB, FM e Aux-in
 3. Sleep: Imposta la modalità di spegnimento automatico
La funzione Sleep permette di programmare lo spegnimento automatico della radio al termine di un lasso di tempo prestabilito di 90, 60, 45, 30, 15 minuti
 4. Scan: scansione automatica
 5. Alarm: 2 sveglie disponibili
 6. Preset: permette di immettere le stazioni preimpostate, navigare tra le stazioni memorizzate
 7. Menu/Info: Configurazione Function / Impostazioni Exit / premere per visualizzare le informazioni della stazione
 8. Select/Snooze: Inserisci o conferma / Snooze
 9. Radio Tune: +/-
 10. Controllo del volume: +/-
 11. Ingresso input
 12. Ingresso 6V DC
 13. Uscita cuffie
 14. Display LCD
 15. Antenna telescopica
- 
- 



Configurazione

Collegare il cavo di alimentazione alla presa sul lato posteriore della radio (DC IN) e collegare l'adattatore di corrente alla presa al muro.



Allungare completamente l'antenna radio in posizione verticale per ottenere la massima potenza di segnale.

Alla prima accensione della radio, tenere premuta la manopola per 2 secondi, lo schermo LCD si illuminerà visualizzando la scritta "Welcome to digital radio". Quindi, verrà mostrata l'ora (questa operazione può durare qualche secondo, in base alla potenza del segnale.)

Data e ora sono preimpostati su 00.00.2017

Le sveglie sono preimpostate su 0:00 e Off

L'unità è preimpostata sulla modalità di aggiornamento automatico dell'orologio



Per iniziare

Impostazione dell'ora



Ogni passaggio deve essere confermato premendo il tasto "Select"

Tenere premuto il tasto "Menu", selezionare "main menu" - Selezionare "time setup" - Selezionare "set clock"

Per impostare l'orario, ruotare "Tune +/-" in senso orario o antiorario per regolare avanti e indietro di 1 ora e di 1 minuto alla volta.

Per passare dall'impostazione dell'ora a quella della data, ruotare "Tune +/-" in senso orario o antiorario e quindi premere "select"

Per impostare la data, ruotare "Tune +/-" in senso orario o antiorario per regolare avanti e indietro di 1 giorno e 1 mese alla volta.



Per passare dalle impostazioni della data all'aggiornamento automatico, ruotare "Tune +/-" in senso orario o antiorario e quindi premere "Select"

Per attivare/disattivare l'aggiornamento automatico, premere il tasto "Select".

Per passare dall'aggiornamento automatico all'impostazione del formato di visualizzazione dell'ora, ruotare "Tune +/-" in senso orario o antiorario e quindi premere "Select"

Per impostare il formato di visualizzazione dell'ora, ruotare "Tune +/-" per scegliere tra 12 o 24 ore.

Impostazione della sveglia



Ogni passaggio deve essere confermato premendo il tasto "Select"

Su questa unità, è possibile impostare due sveglie.

Premere il tasto "Alarm", ruotare "Tune +/-" per scegliere Alarm 1 / Alarm 2.

Per impostare l'orario, ruotare "Tune +/-" in senso orario o antiorario per regolare in avanti e indietro di 1 ora e 1 minuto alla volta.

Per impostare i giorni, ruotare "Tune +/-" per scegliere tra le 4 modalità: one-off, giorni festivi, fine settimana e tutti i giorni.



Per impostare le modalità, ruotare "Tune +/-" per scegliere tra le 3 riproduzioni possibili: DAB, FM e suoneria.

Per impostare il volume, ruotare "Tune +/-" in senso orario o antiorario per aumentare o diminuire il volume.

Premere il tasto "Select" una volta per accendere l'orologio, premere nuovamente il tasto "Select" per spegnere l'orologio.

Terminata la configurazione delle impostazioni, premere "Save".

Una volta completata la configurazione della sveglia, sullo schermo



LCD comparirà il simbolo Alarm.

È possibile impostare due sveglie contemporaneamente.



Opzioni sveglia:

Radio DAB, la radio riproduce il programma DAB.

Radio FM, la radio riproduce il programma FM.

Suonerie, l'unità riproduce una suoneria

La sveglia suona per 1 ora. Premere qualsiasi tasto per disattivarla oppure il tasto "Snooze" per inserire la modalità di sospensione. È possibile impostare la modalità Snooze per 5, 10, 15 e 30 minuti, premendo ripetutamente il tasto "Snooze" e fermandosi ai minuti di sospensione desiderati. Il tempo di sospensione viene registrato automaticamente. Se si imposta una sospensione di 5 minuti, una volta trascorsi i 5 minuti, la sveglia suonerà di nuovo. Se necessario, premere ancora il tasto "Snooze" per ripetere la sospensione. Solo 1 sveglia può entrare in modalità Snooze.



Funzionamento modalità Sleep

Per attivare la modalità di spegnimento automatico, premere il tasto "Sleep" (di default, la modalità è disattivata). Sullo schermo LCD, comparirà "Sleep timer". Premere nuovamente il tasto "Sleep" per attivare lo "Sleep timer". Premere ripetutamente il tasto "Sleep" per impostare il lasso di tempo che precede lo spegnimento automatico a 15, 30, 45, 60 e 90 minuti. Fermando la selezione sui minuti desiderati, lo "Sleep timer" verrà registrato automaticamente.

Una volta impostato lo "sleep timer", il lasso di tempo selezionato viene visualizzato sullo schermo LCD.



Funzionamento EQ



1. Premere il tasto MENU/INFO
2. Ruotare "Tone" e premere "Main menu" per regolare
3. Ruotare "Tone" e premere "EQ" per regolare. È possibile scegliere tra "Rock", "Classic", "Jazz", "Bass", ecc.



Funzionamento modalità DAB



1. Per passare alla modalità DAB, premere ripetutamente il tasto "Function" fino a visualizzare "DAB" sul display. Premere il tasto "Scan" per attivare la ricerca completa delle stazioni. Una barra di progressione mostrerà l'avanzamento della scansione e il numero di stazioni trovate. Le stazioni scansionate saranno memorizzate automaticamente al termine della procedura.
Accanto ai nomi delle stazioni possono comparire i seguenti simboli, così definiti:
 - * ? – Indica che la stazione non è attiva o disponibile
 - * >>- Questo simbolo indica che la stazione è di tipo primario
 - * <<- Questo simbolo indica che la stazione è di tipo secondario
2. La prima stazione disponibile sarà riprodotta automaticamente.
3. Ruotare "Tune +/-" per navigare tra le stazioni memorizzate.
4. Ruotare "Tune +/-" in senso orario o antiorario per trovare le stazioni preferite.
5. Ruotare "Volume +/-" per regolare il volume.
6. Per salvare una stazione predefinita, è prima necessario sintonizzarsi sulla stazione desiderata. Quindi, premere il tasto "Preset" per attivare la funzione di memorizzazione. Nella parte inferiore dello schermo, si visualizzerà "Preset Empty 1". Il numero "1" lampeggerà. Ruotare "Tune +/-" per navigare tra le posizioni



predefinite numerate (1-20) e tenere premuto il tasto “Select” per memorizzare una stazione. La frequenza verrà visualizzata sulla parte superiore dello schermo. Una volta completata la memorizzazione, sullo schermo comparirà “Preset x Stored”. È possibile memorizzare 20 stazioni in totale. Per sintonizzarsi su una stazione DAB predefinita, utilizzare “Tune +/- ” per navigare tra le stazioni memorizzate. Premere il tasto “Select” o attendere qualche istante per confermare la stazione che si desidera ascoltare. La radio inizierà a riprodurre la stazione prescelta. Se in quella posizione predefinita è già stata salvata una stazione, la nuova selezione prenderà il posto della stazione salvata in precedenza.

7. Cancellare le stazioni

È possibile cancellare tutte le stazioni predefinite o riportare la radio DAB alle impostazioni di fabbrica.

Tenere premuto il tasto “Menu”, selezionare “main menu”-”prune station”, premere il tasto “Select” per cancellare la stazione.

Tenere premuto il tasto “Menu”, selezionare “main menu”-”factory reset”, premere il tasto “Select” per confermare il ripristino delle impostazioni di fabbrica.

8. In modalità DAB, la radio si sincronizza su data e ora della stazione.

9. In modalità DAB, premendo il tasto “INFO”, si visualizzano informazioni quali DLS, nome della stazione, ora e data, frequenza, Bit Rate, qualità del segnale.

10. In modalità DAB, tenere premuto il tasto “Menu”, selezionare “station scan” - “manual tune”. Ruotare la manopola “Tune +/- ” per scorrere i canali 5A-13F e selezionare le stazioni che si desidera ascoltare. Premere il tasto “Select” per confermare il canale.



11. Opzioni menu DAB

Il tasto menu permette anche di modificare le impostazioni di sistema sulla radio DAB.





Funzionamento modalità FM

1. Premere il tasto “Function” e passare alla modalità FM.
2. Per scansionare manualmente le stazioni, ruotare la manopola “Tune +/- ” al fine di avanzare a intervalli di 0.05MHZ fino a trovare la stazione desiderata.
3. Per eseguire la scansione automatica, premere il tasto “Scan” per ricercare le stazioni; quando sarà disponibile un segnale, la scansione si fermerà automaticamente e la radio riprodurrà la stazione. Premendo il tasto “Scan”, si attiverà la ricerca completa delle stazioni. Una barra di progressione mostrerà l’avanzamento della scansione e il numero di stazioni trovate. Le stazioni scansionate saranno memorizzate automaticamente al termine della procedura.
4. Ruotare “ Tune +/- ” per navigare tra le stazioni memorizzate.
5. Ruotare “Volume +/-” per regolare il volume.
6. Per salvare una stazione predefinita, è prima necessario sintonizzarsi sulla stazione desiderata. Quindi, premere il tasto “Preset” per attivare la funzione di memorizzazione. Nella parte inferiore dello schermo, si visualizzerà “Preset Empty 1”. Il numero “1” lampeggerà. Ruotare “Tune +/- ” per navigare tra le posizioni predefinite numerate (1-20) e tenere premuto il tasto “Select” per memorizzare una stazione. La frequenza verrà visualizzata sulla parte superiore dello schermo. Una volta completata la memorizzazione, sullo schermo comparirà “Preset x Stored”. È possibile memorizzare 20 stazioni in totale. Per sintonizzarsi su una stazione FM predefinita, utilizzare “Tune +/- ” al fine di navigare tra le stazioni memorizzate. Premere il tasto “Select” o attendere qualche istante per confermare la stazione che si desidera ascoltare. La radio inizierà a riprodurre i suoni. Se in quella posizione predefinita





è già stata salvata una stazione, la nuova selezione prenderà il posto della stazione salvata in precedenza. Tenendo premuto il tasto "Preset", è possibile rivedere tutte le stazioni memorizzate.

7. In modalità FM, premere il tasto "INFO" per visualizzare informazioni quali RDS, tipo di audio, frequenza della stazione, ora e data, qualità del segnale, testo del programma, tipo di programma.
 8. In modalità FM, tenere premuto il tasto "Menu", entrare nelle impostazioni audio e selezionare tra Stereo e Mono.
 9. Ripristino delle impostazioni di fabbrica
È possibile riportare la radio FM alle impostazioni di fabbrica. Tenere premuto il tasto "Menu", selezionare "main menu"- "factory reset", premere il tasto "Select" per confermare il ripristino delle impostazioni di fabbrica.
 10. In modalità FM, una volta ricevute le informazioni RDS, la radio si sincronizza su data e ora della stazione.
 11. Opzioni menu FM
Il tasto menu permette di modificare le impostazioni di sistema sulla radio FM.
- 
- 

Funzionamento in modalità AUX-IN

1. Premere il tasto "Function" per passare alla modalità AUX-IN, collegare il cavo aux-in al jack AUX-IN da 3,5 mm sul retro della radio. In questo modo, sarà possibile riprodurre la musica da un dispositivo audio esterno.
2. Ruotare "VOL+" o "VOL-" per regolare il volume



Funzionamento in modalità cuffie

1. Collegare il cavo della cuffia al jack "PHONES" sulla parte frontale della radio per ascoltare la radio con le cuffie.
2. Ruotare "VOL+" or "VOL-" per regolare il volume

EN

Hereby ProtelX, declares that this equipment (**GPO Winchester**) is in compliance with the essential requirements and other relevant provisions of Directive, you can access a copy of this certificate on www.gporetro.com/Certificate-of-Conformity

DE

Hiermit erklärt ProtelX, dass dieses Gerät (**GPO Winchester**) den grundlegenden Anforderungen und anderen relevanten Bestimmungen der Richtlinie entspricht, Sie können eine Kopie dieses Zertifikats runterladen www.gporetro.com/Certificate-of-Conformity

FR

Par ProtelX, déclare que cet équipement (**GPO Winchester**) est conforme aux exigences essentielles et aux autres dispositions pertinentes de la Directive, vous pouvez accéder à une copie de ce certificat sur www.gporetro.com/Certificate-of-Conformity

NL

Hierbij verklaart ProtelX dat dit apparaat (**GPO Winchester**) voldoet aan de essentiële eisen en andere relevante bepalingen van de richtlijn, u kunt een exemplaar van dit certificaat downloaden op www.gporetro.com/Certificate-of-Conformity

ES

ProtelX, declara que este equipo (**GPO Piccadilly**) cumple con los **Winchester** esenciales y otras disposiciones pertinentes de la Directiva, puede acceder a una copia de este certificado en www.gporetro.com/Certificate-of-Conformity

IT

Con la presente, ProtelX dichiara che questo dispositivo (**GPO Winchester**) è conforme ai requisiti essenziali e alle altre disposizioni pertinenti della direttiva, è possibile scaricare una copia di questo certificato su www.gporetro.com/Certificate-of-Conformity



www.gporetro.com

IMPORTED AND DISTRIBUTED BY:

ProTelX Ltd, Unit 6, Park 17 Industrial Estate, Moss Lane,
Whitefield, Manchester, M45 8FJ UK