

reesa®

Electric mop



Bedienungsanleitung

DE

Owner's manual

EN

Εγχειρίδιο χρήσης

GR

Instrukcja obsługi

PL

Manual de utilizare

RO

Návod na použitie

SK

POWER CLEAN

TSA5035

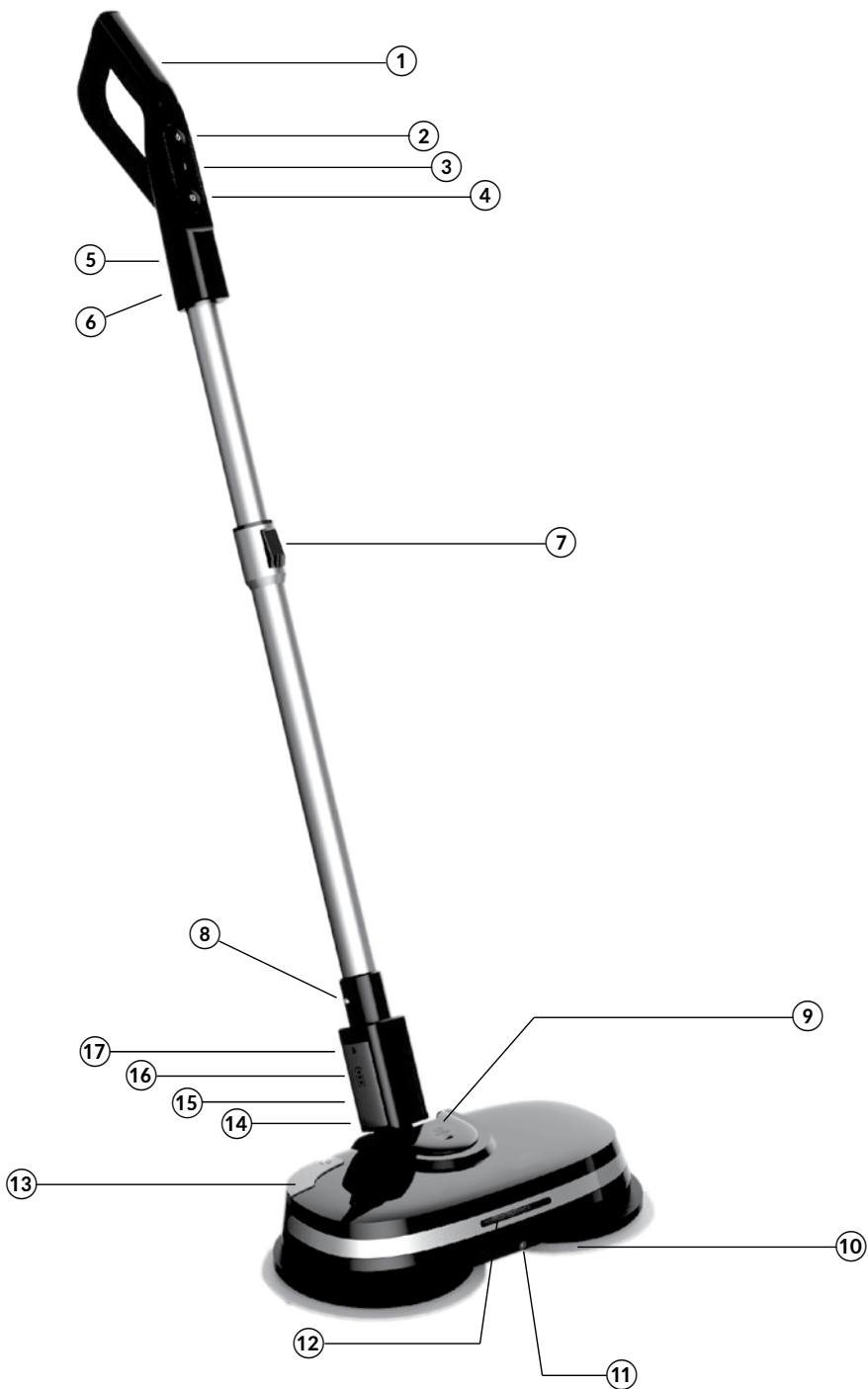

	DE	EN	GR	PL	RO	SK
①	Handgriff	Handgrip	Χειρολαβή	Rączka	Mâner	Rukoväť
②	Sprühaste	Spray button	Κουμπί ψεκασμού	Przycisk spryskiwacza	Buton de pulverizare	Tlačidlo ostrekovača
③	Anzeige	Indicator	Δεικτης	Wskaźnik	Indicator	Indikátor
④	Taste Start/Stop	Start/Stop button	Πλήκτρο Start / Stop	Przycisk Start/Stop	Buton pornire/oprire	Tlačidlo štart/stop
⑤	Batteriefach	Battery compartment	Θήκη μπαταριών	Gniazdo baterii	Compartment baterie	Batériový priestor
⑥	Handgriffverrieglung	Handgrip lock	Κλειδωμα χειρολαβής	Blokada rączki	Blocare mâner	Aretačný kolík rukoväte
⑦	Längenverrieglung	Length lock	Κλειδωμα μήκους	Blokada (długości rury teleskopowej)	Reglare lungime	Aretačné tlačidlo (dĺžky teleskopickjej trubice)
⑧	Teleskopisches Rohrverrieglung	Telescopic tube lock	Τηλεσκοπικό κλειδωμα σωλήνα	Blokada rury teleskopowej	Blocare braț telescopic	Aretačný kolík teleskopickjej trubice
⑨	Wassertank-Auffüllloch	Water tank filling hole	Τρύπα γεμίματος δεξαμενής νερού	Otwór zbiornika na wodę	Orificiu de umplere a rezervorului pentru apă	Otvor zásobníka na vodu
⑩	Rotierender Kopf	Rotating head	Περιστρεφόμενη κεφαλή	Głowice obrotowe	Cap rotativ	Rotačné hlavice
⑪	Sprühdüse	Spray nozzle	Ακροφύσιο ψεκασμού	Spryskiwacz	Duza de pulverizare	Ostrekovač
⑫	LED Licht	LED light	Φως LED	Światła LED	Lumină LED	LED svetlo
⑬	Taste Ein/Aus	Power button	Κουμπί τροφοδοσίας	Przycisk zasilania	Comutator alimentare	Tlačidlo napájania
⑭	Ladeanschluss	Charging socket	Υποδοχή φόρτισης	Gniazdo ładowania	Mufă pentru încărcare	Zásuvka nabijania
⑮	Batteriestands-Anzeige	Battery level indicators	Δείκτες στάθμης μπαταρίας	Wskaźniki poziomu naładowania akumulatora	Indicatori nivel baterie	Indikátory stavu nabitia akumulátora
⑯	Batterie	Battery	Μπαταρία	Akumulator	Baterie	Akumulátor
⑰	Batteriefreigabeschalter	Battery release switch	Διακόπτης απελευθέρωσης μπαταρίας	Przełącznik odblokowujący akumulator	Comutator eliberare baterie	Aretačné tlačidlo akumulátora

Danke für den Kauf des TEESA Gerätes. Bitte lesen Sie diese Bedienungsanleitung sorgfältig und bewahren diese auf für späteres Nachschlagen.

Der Händler übernimmt keine Verantwortung für Schäden, die durch unsachgemäße Handhabung und Verwendung des Produktes verursacht wurden.

SICHERHEITSANLEITUNGEN

Um die Gefahr von Feuer, Stromschlag oder anderen Verletzungen zu vermeiden, befolgen Sie die grundlegenden Sicherheitsvorkehrungen bei der Verwendung elektrischer Geräte, einschließlich der folgenden:

1. Lesen Sie diese Bedienungsanleitung sorgfältig, auch wenn Sie mit dem Gerät vertraut sind. Bewahren Sie die Bedienungsanleitung auf für späteres Nachschlagen.
2. Vor dem Anschluss des Gerätes an Netzsteckdose, stellen Sie sicher, dass die auf dem Gerät angegebene Spannung mit der Spannung der Steckdose übereinstimmt.
3. Gerät ist nur für den Hausgebrauch.
4. Reinigen und Lagern Sie das Gerät gemäß den Anweisungen im Kapitel „Reinigung und Aufbewahrung“.
5. Schalten Sie das Gerät **IMMER** aus und trennen es von der Stromversorgung:
 - wenn es nicht richtig funktioniert,
 - wenn es ein seltenes Geräusch bei der Verwendung gibt,
 - vor dem Zerlegen des Gerätes,
 - vor der Reinigung,
 - bei Nichtgebrauch.
6. Ziehen Sie beim Trennen des Netzkabels von der Steckdose, am Stecker und nicht am Kabel.
7. Das Gerät kann von Kindern benutzt werden, die älter als 8 Jahre alt sind und von Personen mit eingeschränkten physischen, sensorischen oder geistigen Fähigkeiten oder Mangel an Erfahrung und Wissen, wenn sie von einer Person beaufsichtigt und geleitet werden, die für ihre Sicherheit zuständig ist, in einer vorsichtigen Art und Weise und die alle Sicherheits-Vorkehrungen verstanden hat und befolgen wird. Kinder sollten nicht mit diesem Gerät spielen. Kinder sollten nicht die Reinigung und Wartung des Gerätes ohne Aufsicht durchführen.
8. Halten Sie das Gerät außerhalb der Reichweite von Kindern.
9. Benutzen Sie nur das mitgelieferte Netzgerät um das Gerät aufzuladen.
10. Halten Sie das Gerät und sein Kabel fern von Hitze, Wasser, Feuchtigkeit,

scharfen Kanten und andere Faktoren, die das Gerät oder das Netzkabel beschädigen könnten.

11. Stellen Sie sicher dass das Netzkabel keine heißen oder scharfen Elemente berührt.
12. Das Produkt nicht für andere Zwecke verwenden, als in dieser Bedienungsanleitung angegeben.
13. Stellen Sie das Gerät nicht ins Wasser oder andere Flüssigkeiten; verwenden Sie es nicht mit nassen oder feuchten Händen.
14. VERWENDEN SIE NICHT das Gerät wenn das Kabel oder der Netzstecker beschädigt ist, oder das Gerät defekt ist.
15. Versuchen Sie nicht, dieses Gerät selbst zu reparieren, nur autorisiertes und qualifiziertes Personal darf dieses Produkt reparieren. Das Gerät nie zerlegen.
16. Verwenden Sie kein unautorisiertes Zubehör.

WICHTIG!

1. Das Gerät eignet sich zur Reinigung von Hartböden wie Fliesen, Marmor, Holz. Nicht auf anderen Oberflächen, Wänden oder Fenstern verwenden!
2. Die Motortemperatur steigt bei längerem Betrieb kontinuierlich an. Bitte schalten Sie das Gerät aus, wenn der Überhitzungsschutz ausgelöst wird. Schalten Sie das Gerät nicht ein, bis es abgekühlt ist.
3. Um Überhitzung zu vermeiden, verwenden Sie das Gerät nicht länger als 20 Minuten. Lassen Sie es vor dem nächsten Gebrauch einige Minuten abkühlen.
4. Verwenden Sie das Gerät nicht, wenn die Tücher nicht auf den rotierenden Köpfen angebracht sind, da dies die Bodenfläche beschädigen würde.
5. Berühren Sie nicht die rotierenden Köpfe, wenn das Gerät in Betrieb ist.
6. Füllen Sie den Wassertank mit sauberem Wasser, Reinigungsmittel oder Wachsöl. Keine anderen Flüssigkeiten einfüllen!
7. Überfüllen Sie nicht den Wassertank!
8. Verwenden Sie nicht das Gerät, wenn der Wassertank leer ist!
9. Bitte vermeiden Sie übermäßigen Gebrauch von Wachsöl, da dies den Boden zu rutschig machen kann. 80 ml Wachsöl sollte ausreichen, um rund 100 m² zu wachsen.

MONTAGE/DEMONTAGE

OBERER TEIL DES TELESKOPROHRES

1. Stecken Sie den Handgriff in den oberen Teil des Teleskoprohres bis der Federbolzen vollständig an seinem Platz ist. Ein hörbares Klicken ertönt.
2. Um den Handgriff zu entfernen, drücken und halten Sie den Federbolzen gedrückt und ziehen zugleich den Handgriff vom Gerät.

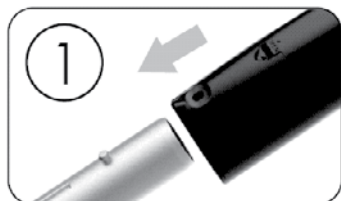

UNTERER TEIL DES TELESKOPROHRES

1. Stecken Sie den unteren Teil des Teleskoprohres in die Basis, bis der Federbolzen vollständig an seinem Platz ist. Ein hörbares Klicken ertönt.
2. Um das Teleskoprohr vom Gerät zu entfernen, drücken und halten Sie den Federbolzen gedrückt und ziehen zugleich das Teleskoprohr heraus.



DE

BATTERIE-INSTALLATION

1. Öffnen Sie den Batteriefachdeckel.
2. Legen Sie 2x AAA Batterien ein, unter Beachtung der korrekten Polarisierung (+/-).
3. Schließen Sie den Batteriefachdeckel.



AUFLADEN

1. Schließen Sie einen Stecker des AC-Ladegeräts an die Ladebuchse an. Verbinden Sie den anderen Stecker mit der Steckdose.
2. Wenn das Gerät geladen wird, blinken die Batteriestands-Anzeigen.
3. Wenn das Gerät vollständig geladen ist, leuchten alle drei Anzeigen.
4. Es dauert ungefähr 2,5 Stunden, um das Gerät vollständig aufzuladen.
5. Denken Sie daran, das Ladegerät nach Abschluss des Ladevorgangs von der Steckdose und vom Gerät zu trennen.

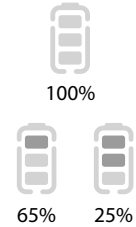

Hinweise:

- Vergewissern Sie sich vor dem ersten Gebrauch, dass das Gerät vollständig geladen ist.
- Verwenden Sie nur das mitgelieferte Ladegerät, um das Gerät aufzuladen.
- Laden Sie das Gerät auf, wenn nur eine Batteriestands-Anzeige leuchtet.
- Die Batterie ist abnehmbar. Verwenden Sie dennoch nur die mitgelieferte Batterie, um das Gerät mit Strom zu versorgen. Die Verwendung einer anderen Batterie kann das Gerät beschädigen.

BEDIENUNG

1. Wählen Sie das passende Tuch.
Das pinkfarbene Tuch ist zum Wischen bestimmt, während das blaue Tuch fürs Wachsen bestimmt ist.
2. Befestigen Sie die Tücher an den rotierenden Köpfen.
Die Tücher nicht mischen!
3. Öffnen Sie den Gummistopfen des Wassertanks und füllen den Wassertank mit einem Messbecher mit sauberem Wasser oder Reinigungsmittel zum Wischen oder Wachsöl zum Wachsen. Danach

- schließen Sie fest den Gummistopfen.
4. Verwenden Sie die Längenverriegelung, um das Teleskoprohr auf die gewünschte Länge einzustellen.
 5. Drücken Sie die Taste Ein/Aus. Die LED-Anzeigen leuchten auf.
 6. Drücken Sie die Taste Start/Stop, um die rotierenden Köpfe einzuschalten.
 7. Drücken Sie die Sprühtaste, um Wasser / Reinigungsmittel / Wachsöl auf den Boden zu sprühen.
Bei jedem drücken der Taste Start/Stop und Sprühen sollte die Betriebsanzeige einmal rot blinken.
 8. Beginnen Sie mit der Verwendung des Geräts.
Das Gerät wechselt nach 10 Minuten ohne Betrieb in den Schlafmodus. Drücken Sie zweimal die die Taste Ein/Aus, um das Gerät zu aktivieren.
 9. Drücken Sie nach Gebrauch die Taste Start/Stop, um die rotierenden Köpfe anzuhalten.
 10. Drücken Sie die Taste Ein/Aus – LED Anzeigen erlöschen; Das Gerät ist ausgeschaltet.
 11. Reinigen und lagern Sie das Gerät wie im Abschnitt "Reinigung und Lagerung" beschrieben.

REINIGUNG UND LAGERUNG

- Reinigen Sie das Gerät mit einem weichen, leicht feuchten Tuch.
- Verwenden Sie keine Scheuermittel oder chemische Mittel, um dieses Gerät zu reinigen.
- Die Tücher können in einer Waschmaschine gewaschen werden. Die Tücher können im Online-Shop Teesa.pl oder Ipelektronic.com gekauft werden

- Schieben Sie die Längenverriegelung nach oben, halten sie in dieser Position und drücken gleichzeitig das Rohr nach unten, um es zu verkürzen.
- Treten Sie auf die Basis und schieben das Teleskoprohr nach vorne, bis es in aufrechter Position einrastet - Sie hören ein Klicken.
- Denken Sie daran, das Gerät vor dem nächsten Gebrauch aus der aufrechten Position zu entriegeln, da der Betrieb des Gerätes in dieser Position zu Schäden führen kann.

FEHLERBEHEBUNG

Problem	Mögliche Ursache	Mögliche Lösung
Das Gerät reagiert nicht beim drücken der Taste Ein/Aus und Sprühen	Die Batterien sind erschöpft	Batterien mit neue ersetzen
Sprühversagen	Wassertank ist leer	Wassertank mit Wasser oder einer anderen Reinigungs-Flüssigkeit auffüllen
	Es befindet sich Luft im Wasserrohr	Drücken Sie mehrmals die Sprüh-Taste um die Luft zu entfernen
Sprühdüse ist blockiert		Mit einer Nadel vorsichtig die Blockade entfernen
Sprühdüse leckt	Solide Partikel im Bodenwachs/ Reiniger	Düse mit reinem Wasser ausspülen
Rotierende Köpfe drehen sich nicht (LED Anzeigen leuchten; Sprühen funktioniert)	Überhitzungsschutz hat sich aktiviert	Benutzen Sie das Gerät nicht weiter, schalten es aus und schalten es nach dem abkühlen wieder ein

DE



Deutsch
Korrekte Entsorgung dieses Produkts
(Elektromüll)



(Anzuwenden in den Ländern der Europäischen Union und anderen europäischen Ländern mit einem separaten Sammelsystem)

Die Kennzeichnung auf dem Produkt bzw. auf der dazugehörigen Literatur gibt an, dass es nach seiner Lebensdauer nicht zusammen mit dem normalen Haushaltsmüll entsorgt werden darf. Entsorgen Sie dieses Gerät bitte getrennt von anderen Abfällen, um der Umwelt bzw. der menschlichen Gesundheit nicht durch unkontrollierte Müllbeseitigung zu schaden. Recyceln Sie das Gerät, um die nachhaltige Wiederverwertung von stofflichen Ressourcen zu fördern. Private Nutzer sollten den Händler, bei dem das Produkt gekauft wurde, oder die zuständigen Behörden kontaktieren, um in Erfahrung zu bringen, wie sie das Gerät auf umweltfreundliche Weise recyceln können. Gewerbliche Nutzer sollten sich an Ihren Lieferanten wenden und die Bedingungen des Verkaufsvertrags konsultieren. Dieses Produkt darf nicht zusammen mit anderem Gewerbemüll entsorgt werden.

Hergestellt in China für LECHPOL ELECTRONICS Sp. z o.o. Sp.k., ul. Garwolińska 1, 08-400 Miętne.

Thank you for purchasing TEESA appliance. Please read this operation instruction carefully before use, and keep it for future use.

Distributor does not take responsibility for damages caused by inappropriate handling and use of the product.

SAFETY INSTRUCTIONS

In order to reduce the injuries or damages, follow basic safety precautions applied when using any electrical device, including the following:

1. Read this instruction manual carefully, even if you are familiar with the appliance. Keep the manual for future reference.
2. Before connecting the appliance to power supply socket, make sure the voltage indicated on the appliance corresponds to the voltage in the power supply socket.
3. Product intended for household use only.
4. Clean and store this appliance in accordance to instructions listed in "Cleaning and storage" section.
5. ALWAYS turn off the appliance and disconnect it from the mains supply:
 - if it's not operating correctly,
 - if there's an uncommon voice when using,
 - before disassembling the device,
 - before cleaning,
 - when not in use.
6. When you disconnect the power cord of the appliance, grasp and pull the plug, not the cord/cable.
7. This appliance may be used by children who are above 8 years old and by persons with reduced physical, sensory or mental capabilities, or lack of experience and knowledge, if they are supervised and guided by a person who is responsible for their safety in a cautious manner, and all the safety precautions are understood and followed. Children should not play with this device. Children should not perform cleaning and servicing of the device unsupervised.
8. Keep the appliance out of the reach of children.
9. Use only the included AC charger to charge the device.
10. Keep the appliance and its cord/cable away from heat, water, moisture, sharp edges and any other factor which may damage the appliance or its cord.
11. Make sure the power cord does not touch any hot or sharp elements.
12. Do not use the product for purposes different from displayed in this operating manual.
13. Do not place the appliance in water or any liquid; nor handle/use it

- with wet or moist hands.
14. DO NOT use this appliance if the cord or the plug is damaged, or the appliance is broken.
 15. Do not attempt to repair this appliance yourself. Only authorized and qualified personnel may repair this appliance. Never disassemble this appliance.
 16. Do not use unauthorized accessories.

IMPORTANT!

1. The appliance is suitable for cleaning hard floor such as tiles, marble, wooden. Do not use on other surfaces, walls or windows!
2. Motor temperature increases when operating continuously for a long period of time. Please turn off the appliance if overheating protection is triggered. Do not turn on the appliance until it cools down.
3. To prevent overheating, do not use the appliance for more than 20 minutes. Leave it to cool for a few minutes before next use.
4. Do not use the appliance if the cloths are not installed on the rotating heads as doing so would damage floor surface.
5. Do not touch the rotating heads when the appliance is operating.
6. Fill the water tank with clean water, cleaning agent or waxing oil. Do not fill in any other liquids!
7. Do not overfill the water tank!
8. Do not use the appliance if water tank is empty!
9. Please avoid excessive use of waxing oil as it may cause the floor too slippery. 80 ml of waxing oil should be enough to wax around 100 m².

ASSEMBLY/DISASSEMBLY

UPPER PART OF THE TELESCOPIC TUBE

1. Insert the handgrip into the upper part of the telescopic tube until the spring stud is fully placed. You will hear an audible click.
2. To disassemble the handgrip, press and hold the spring stud and simultaneously pull the handgrip out of the appliance.

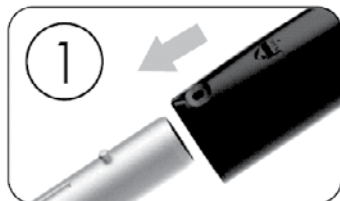

LOWER PART OF THE TELESCOPIC TUBE

1. Insert the lower part of the telescopic tube into the base until the spring stud is fully placed. You will hear an audible click.
2. To detach the telescopic tube from the appliance, press and hold the spring stud and simultaneously pull out the telescopic tube.



BATTERY INSTALLATION

1. Open the battery compartment cover.
2. Insert 2x AAA batteries with correct polarization (+/-).
3. Close the battery compartment cover.

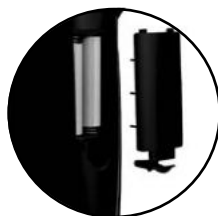

CHARGING

1. Connect one plug of the AC charger to the charging socket; connect the other plug to the power supply socket.
2. When the appliance is charging, battery level indicators flash.
3. When the appliance is fully charged, all three indicators are on.
4. It takes about 2,5 hour to fully charge the appliance.
5. Remember to disconnect the AC charger from the power supply socket and the appliance when charging is completed.



Notes:

- Before first use, make sure the appliance is fully charged.
- Use only the included AC charger to charge the device.
- Charge the appliance when only one battery level indicator is on.
- The battery is detachable. Nevertheless, please use only the supplied battery to power the appliance. Use of any other battery may damage the appliance.

OPERATION

1. Select the appropriate cloth.
Pink cloth is recommended for mopping, whereas blue cloth is dedicated for waxing.
2. Attach the cloths to the rotating heads.
Do not mix the cloths!
3. Open the rubber plug of the water tank and use a measuring cup to fill the water tank with clean water or cleaning agent for mopping or waxing oil for waxing. Afterwards close the rubber plug tightly.
4. Use the length lock to adjust the telescopic tube to the desired length.

5. Press the Power button- LED lights will turn on.
6. Press the Start/Stop button to turn on the rotating heads.
7. Press the Spray button to spray water/ cleaning agent/ waxing oil on the floor.
With each press of the Start/Stop and Spray button, the Power indicator should flash red once.
8. Start using the appliance.
The appliance enters sleep mode after 10 minutes of no operation. Press the Power button twice to wake up the appliance.
9. After using, press the Start/Stop button to stop the rotating heads.
10. Press the Power button- LED lights will turn off; the appliance is turned off.
11. Clean and store this appliance as described in the "Cleaning and storage" section.

CLEANING AND STORAGE

- Clean this appliance with a soft, slightly damp cloth.
- Do not use any abrasives or chemical agents to clean this appliance.
- The cloths can be washed in a washing machine. The cloths are available to be bought from the online store Teesa.pl or Ipelektronic.com
- Slide the length lock upwards, hold it in such position and simultaneously push the tube downwards to shorten it.
- Step on the base and push the telescopic tube forward until it locks in an upright position- you will hear an audible click.
- Remember to unlock the appliance from upright position before next use, as operating the appliance in such position may lead to damages.

TROUBLESHOOTING

Problem	Possible cause	Possible solution
The appliance does not react when pressing Power button and Spray button	The batteries are discharged	Replace the batteries with the new ones
Spraying failure	Water tank is empty	Fill the water tank with water or other cleaning agent
	Air filled in the water pipe	Press the Spray button several times to expel air
Spray nozzle is blocked		Gently use a needle to clean blockage
Spray nozzle leaks	Solid particles in floor wax/agent	Rinse the nozzle with clean water
Rotating heads do not rotate (LED lights are on; spraying works)	Overheating protection has been activated	Stop using the appliance, turn it off and turn on again after it has cooled down

EN



English
Correct Disposal of This Product
(Waste Electrical & Electronic Equipment)



(Applicable in the European Union and other European countries with separate collection systems) This marking shown on the product or its literature, indicates that it should not be disposed with other household wastes at the end of its working life. To prevent possible harm to the environment or human health from uncontrolled waste disposal, please separate this from other types of wastes and recycle it responsibly to promote the sustainable reuse of material resources. Household users should contact either the retailer where they purchased this product, or their local government office, for details of where and how they can take this item for environmentally safe recycling. Business users should contact their supplier and check the terms and conditions of the purchase contract. This product should not be mixed with other commercial wastes for disposal.

Made in China for LECHPOL ELECTRONICS Sp. z o.o. Sp.k., ul. Garwolińska 1, 08-400 Miętno.

Σας ευχαριστούμε για την αγορά της συσκευής TEESA. Διαβάστε προσεκτικά αυτές τις οδηγίες χρήσης πριν τη χρήση και φυλάξτε τις για μελλοντική χρήση. Ο παραγωγός δεν αναλαμβάνει την ευθύνη για ζημιές που προκλήθηκαν από ακατάλληλο χειρισμό και χρήση του προϊόντος.

ΟΔΗΓΙΕΣ ΑΣΦΑΛΕΙΑΣ

Για να μειώσετε τους τραυματισμούς ή τις ζημιές, ακολουθήστε τις βασικές προφυλάξεις ασφαλείας που εφαρμόζονται όταν χρησιμοποιείτε οποιαδήποτε ηλεκτρική συσκευή, συμπεριλαμβανομένων των παρακάτω:

1. Διαβάστε αυτό το εγχειρίδιο οδηγιών προσεκτικά, ακόμα και αν είστε εξοικειωμένοι με τη συσκευή. Διατηρήστε το εγχειρίδιο για μελλοντική αναφορά.
2. Πριν συνδέσετε τη συσκευή στην πρίζα, βεβαιωθείτε ότι η τάση που αναγράφεται στη συσκευή αντιστοιχεί στην τάση στην πρίζα ρεύματος.
3. Το προϊόν προορίζεται μόνο για οικιακή χρήση.
4. Καθαρίστε και αποθηκεύστε αυτή τη συσκευή σύμφωνα με τις οδηγίες που αναφέρονται στην ενότητα “Καθαρισμός και αποθήκευση”.
5. ΠΑΝΤΑ σβήστε τη συσκευή και αποσυνδέστε την από την παροχή ρεύματος:
 - αν δεν λειτουργεί σωστά,
 - εάν υπάρχει ένας ασυνήθιστος ήχος κατά τη χρήση,
 - πριν την αποσυναρμολόγηση της συσκευής,
 - πριν τον καθαρισμό,
 - όταν δεν χρησιμοποιείται.
6. Κατά την αποσύνδεση του καλωδίου τροφοδοσίας της συσκευής, πιάστε και τραβήξτε το βύσμα και όχι το καλώδιο.
7. Η συσκευή αυτή μπορεί να χρησιμοποιηθεί από παιδιά ηλικίας άνω των 8 ετών και από άτομα με μειωμένες σωματικές, αισθητηριακές ή διανοητικές ικανότητες ή από έλλειψη εμπειρίας και γνώσης, εφόσον επιβλέπονται και καθοδηγούνται από άτομο που είναι υπεύθυνο για την ασφάλειά τους με προσοχή και όλες οι προφυλάξεις ασφαλείας κατανοούνται και ακολουθούνται. Τα παιδιά δεν πρέπει να παίζουν με αυτήν τη συσκευή. Τα παιδιά δεν θα πρέπει να εκτελούν καθαρισμό και συντήρηση της συσκευής χωρίς επιτήρηση.
8. Κρατήστε τη συσκευή μακριά από παιδιά. Μην αφήνετε παιδιά χωρίς επιτήρηση με τη συσκευή.
9. Χρησιμοποιήστε μόνο τον ενσωματωμένο φορτιστή εναλλασσόμενου

ρεύματος για τη φόρτιση της συσκευής.

10. Κρατήστε τη συσκευή και το καλώδιο / καλώδιο μακριά από θερμότητα, νερό, υγρασία, αιχμηρές άκρες και οποιοδήποτε άλλο παράγοντα που μπορεί να βλάψει τη συσκευή ή το καλώδιο της.
11. Βεβαιωθείτε ότι το καλώδιο τροφοδοσίας δεν έρχεται σε επαφή με καυτά ή αιχμηρά στοιχεία.
12. Μην χρησιμοποιείτε τη συσκευή για σκοπούς άλλους από αυτούς που αναφέρονται στο παρόν εγχειρίδιο.
13. Μην τοποθετείτε τη συσκευή σε νερό ή οποιοδήποτε υγρό. ούτε να το χειρίζεστε / χρησιμοποιείτε με υγρά ή υγρά χέρια.
14. ΜΗΝ χρησιμοποιείτε αυτή τη συσκευή εάν το καλώδιο ή το βύσμα είναι κατεστραμμένο ή η συσκευή έχει σπάσει.
15. Μην επιχειρήσετε να επισκευάσετε μόνοι σας αυτή τη συσκευή. Μόνο εξουσιοδοτημένο και ειδικευμένο προσωπικό μπορεί να επισκευάσει αυτή τη συσκευή. Ποτέ μην αποσυναρμολογείτε τη συσκευή.
16. Μην χρησιμοποιείτε μη εξουσιοδοτημένα εξαρτήματα.

ΣΗΜΑΝΤΙΚΟ!

1. Η συσκευή είναι κατάλληλη για τον καθαρισμό σκληρού δαπέδου όπως πλακάκια, μάρμαρο, ξύλο. Μην τη χρησιμοποιείτε σε άλλες επιφάνειες, τοίχους ή παράθυρα!
2. Η θερμοκρασία του κινητήρα αυξάνεται όταν λειτουργεί συνεχώς για μεγάλο χρονικό διάστημα. Απενεργοποιήστε τη συσκευή εάν ενεργοποιηθεί η προστασία από υπερθέρμανση. Μην ενεργοποιείτε τη συσκευή μέχρι να κρυώσει.
3. Για να αποφύγετε την υπερθέρμανση, μην χρησιμοποιείτε τη συσκευή για περισσότερο από 20 λεπτά. Αφήστε τη να κρυώσει για λίγα λεπτά πριν από την επόμενη χρήση.
4. Μην χρησιμοποιείτε τη συσκευή αν τα υφάσματα δεν είναι εγκατεστημένα στις περιστρεφόμενες κεφαλές, καθώς αυτό θα έβλαπτε την επιφάνεια του δαπέδου.
5. Μην αγγίζετε τις περιστρεφόμενες κεφαλές όταν η συσκευή λειτουργεί.
6. Γεμίστε τη δεξαμενή νερού με καθαρό νερό, καθαριστικό ή λάδι με κεριό. Μην γεμίζετε άλλα υγρά!

7. Μη παραγεμίζετε τη δεξαμενή νερού!
8. Μην χρησιμοποιείτε τη συσκευή αν η δεξαμενή νερού είναι άδεια!
9. Αποφύγετε την υπερβολική χρήση λαδιού με κερι, καθώς μπορεί να προκαλέσει ολισθηρότητα στο δάπεδο. 80 ml κηρώδους ελαίου θα πρέπει να επαρκούν για την επικέρωση περίπου 100 m².

ΣΥΝΑΡΜΟΛΟΓΗΣΗ / ΑΠΟΣΥΝΑΡΜΟΛΟΓΗΣΗ

ΑΝΩ ΤΜΗΜΑ ΤΟΥ ΤΗΛΕΣΚΟΠΙΚΟΥ ΣΩΛΗΝΑ

1. Εισάγετε τη χειρολαβή στο επάνω μέρος του τηλεσκοπικού σωλήνα μέχρι να τοποθετηθεί πλήρως ο κοχλίας ελατηρίου. Θα ακούσετε ένα ακουστικό κλικ.
2. Για να αποσυναρμολογήσετε τη χειρολαβή, πιέστε και κρατήστε πατημένο το ελατήριο και ταυτόχρονα τραβήξτε τη χειρολαβή έξω από τη συσκευή.

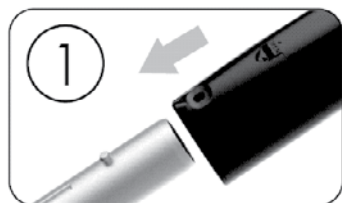

ΚΑΤΩ ΤΜΗΜΑ ΤΟΥ ΤΗΛΕΣΚΟΠΙΚΟΥ ΣΩΛΗΝΑ

1. Εισάγετε το κάτω μέρος του τηλεσκοπικού σωλήνα στη βάση, έως ότου τοποθετηθεί πλήρως ο κοχλίας ελατηρίου. Θα ακούσετε ένα ακουστικό κλικ.
2. Για να αποσυνδέσετε τον τηλεσκοπικό σωλήνα από τη συσκευή, πιέστε και κρατήστε πατημένο το ελατήριο και ταυτόχρονα τραβήξτε έξω τον τηλεσκοπικό σωλήνα.



ΕΓΚΑΤΑΣΤΑΣΗ ΜΠΑΤΑΡΙΑΣ

1. Ανοίξτε το κάλυμμα του χώρου μπαταριών.
2. Τοποθετήστε 2x μπαταρίες AAA με σωστή πόλωση (+/-).
3. Κλείστε το κάλυμμα του χώρου μπαταριών.

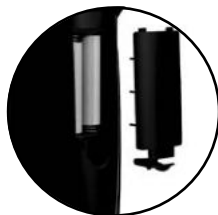

ΦΟΡΤΙΣΗ

1. Συνδέστε το βύσμα του φορτιστή εναλλασσόμενου ρεύματος στην υποδοχή φόρτισης. Συνδέστε το άλλο βύσμα στην πρίζα ρεύματος.
2. Όταν η συσκευή φορτίζεται, οι ενδείξεις στάθμης μπαταρίας αναβοσβήνουν.
3. Όταν η συσκευή είναι πλήρως φορτισμένη, και οι τρεις ενδεικτικές λυχνίες είναι αναμμένες.
4. Χρειάζεται περίπου 2,5 ώρες για να φορτιστεί πλήρως η συσκευή.
5. Θυμηθείτε να αποσυνδέσετε το φορτιστή εναλλασσόμενου ρεύματος από την πρίζα και τη συσκευή όταν ολοκληρωθεί η φόρτιση.

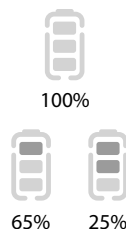

Σημειώσεις:

- Πριν την πρώτη χρήση, βεβαιωθείτε ότι η συσκευή είναι πλήρως φορτισμένη.
- Χρησιμοποιήστε μόνο τον φορτιστή εναλλασσόμενου ρεύματος που περιλαμβάνεται στη συσκευή για να φορτίσετε τη συσκευή.
- Φορτίστε τη συσκευή όταν υπάρχει μόνο μία ένδειξη στάθμης μπαταρίας.

- Η μπαταρία είναι αποσπώμενη. Ωστόσο, χρησιμοποιείτε μόνο την παρεχόμενη μπαταρία για να τροφοδοτήσετε τη συσκευή. Η χρήση οποιασδήποτε άλλης μπαταρίας μπορεί να προκαλέσει βλάβη στη συσκευή.

ΛΕΙΤΟΥΡΓΙΑ

1. Επιλέξτε το κατάλληλο ύφασμα.
Το ροζ ύφασμα συνιστάται για σκούπισμα, ενώ το μπλε ύφασμα προορίζεται για επικέρωση.
2. Συνδέστε τα υφάσματα στις περιστρεφόμενες κεφαλές.
Μην αναμιγνύετε τα πανιά!
3. Ανοίξτε το καουτσούκ βύσμα της δεξαμενής νερού και χρησιμοποιήστε ένα δοχείο μέτρησης για να γεμίσετε τη δεξαμενή νερού με καθαρό νερό ή καθαριστικό για σφουγγάρισμα ή αποτρίχωση με λάδι με κερί. Στη συνέχεια κλείστε καλά το καουτσούκ.
4. Χρησιμοποιήστε το κλειδωμα μήκους για να ρυθμίσετε το τηλεσκοπικό σωλήνα στο επιθυμητό μήκος.
5. Πατήστε το κουμπί τροφοδοσίας - οι ενδεικτικές λυχνίες LED ανάβουν.
6. Πατήστε το κουμπί Start / Stop για να ενεργοποιήσετε τις περιστρεφόμενες κεφαλές.
7. Πιέστε το κουμπί ψεκασμού για να ψεκάσετε νερό / καθαριστικό / λάδι με κερί στο πάτωμα.
Με κάθε πάτημα του κουμπιού Έναρξη / Στάθμευση και Σπρέι, η ενδεικτική λυχνία τροφοδοσίας θα πρέπει να αναβοσβήνει κόκκινη μία φορά
8. Ξεκινήστε τη χρήση της συσκευής.
Η συσκευή μπαίνει σε κατάσταση αναστολής λειτουργίας μετά από 10 λεπτά χωρίς λειτουργία. Πατήστε το κουμπί Τροφοδοσίας δύο φορές για να ξυπνήσετε τη συσκευή.
9. Αφού χρησιμοποιήσετε, πατήστε το κουμπί Start / Stop για να σταματήσετε τις περιστρεφόμενες κεφαλές.
10. Πατήστε το κουμπί λειτουργίας - οι λυχνίες LED θα σβήσουν. Η συσκευή είναι απενεργοποιημένη.
11. Καθαρίστε και αποθηκεύστε τη συσκευή όπως περιγράφεται στην ενότητα "Καθαρισμός και αποθήκευση".

ΚΑΘΑΡΙΣΜΟΣ ΚΑΙ ΑΠΟΘΗΚΕΥΣΗ

- Καθαρίστε τη συσκευή με ένα μαλακό, ελαφρώς υγρό πανί.
- Μην χρησιμοποιείτε λειαντικά ή χημικά μέσα για τον καθαρισμό της συσκευής.
- Τα πανιά μπορούν να πλυθούν σε ένα πλυντήριο ρούχων.
- Σύρετε τη μανδάλωση μήκους προς τα πάνω, κρατήστε τη σε τέτοια θέση και ταυτόχρονα σπρώξτε τον σωλήνα προς τα κάτω για να τη συντομεύσετε.
- Πατήστε στη βάση και σπρώξτε τον τηλεσκοπικό σωλήνα προς τα εμπρός μέχρι να ασφαλίσει σε όρθια θέση - θα ακούσετε ένα ακουστικό κλικ.
- Θυμηθείτε να ξεκλειδώσετε τη συσκευή από όρθια θέση πριν από την επόμενη χρήση, καθώς η λειτουργία της συσκευής σε τέτοια θέση μπορεί να προκαλέσει ζημιές.

ΑΝΤΙΜΕΤΩΠΙΣΗ ΠΡΟΒΛΗΜΑΤΩΝ

Πρόβλημα	Πιθανή αιτία	Πιθανή λύση
Η συσκευή δεν αντιδρά όταν πιέζετε το κουμπί λειτουργίας και το κουμπί ψεκασμού	Οι μπαταρίες αποφορτίζονται	Αντικαταστήστε τις μπαταρίες με τις καινούργιες
Βλάβη ψεκασμού	Η δεξαμενή νερού είναι άδεια	Γεμίστε τη δεξαμενή νερού με νερό ή άλλο μέσο καθαρισμού
	Ο αέρας γεμίζει τον αγωγό νερού	Πιέστε το πλήκτρο ψεκασμού αρκετές φορές για να αποβάλει τον αέρα
Το ακροφύσιο ψεκασμού είναι μπλοκαρισμένο		Χρησιμοποιήστε απαλά μια βελόνα για να καθαρίσετε το μπλοκάρισμα
Διαρροή στο ακροφύσιο ψεκασμού	Στερεά σωματίδια σε κερί / καθαριστικό δαπέδου	Ξεπλύνετε το ακροφύσιο με καθαρό νερό

Οι περιστρεφόμενες κεφαλές δεν περιστρέφονται (ανάβουν οι λυχνίες LED, ο ψεκασμός λειτουργεί)	Η προστασία υπερθέρμανσης έχει ενεργοποιηθεί	Σταματήστε τη χρήση της συσκευής, απενεργοποιήστε τη συσκευή και ενεργοποιήστε τη ξανά μετά αφού κρυώσει
---	--	--



Ελληνικά

Σωστή απόρριψη αυτού του προϊόντος

(Απορρίμματα Ηλεκτρικού & Ηλεκτρονικού Εξοπλισμού)



(Ισχύει στην Ευρωπαϊκή Ένωση και σε άλλες ευρωπαϊκές χώρες με συστήματα χωριστής συλλογής)
Αυτή η σήμανση που αναγράφεται στο προϊόν ή στη βιβλιογραφία του, υποδηλώνει ότι δεν θα πρέπει να διατίθεται μαζί με άλλα οικιακά απόβλητα στο τέλος της ζωής του. Για να αποφευχθεί πιθανή βλάβη στο περιβάλλον ή την ανθρώπινη υγεία από την ανεξέλεγκτη απόρριψη των αποβλήτων, διαχωρίστε τα από άλλα είδη αποβλήτων και ανακυκλώστε με υπευθυνότητα για την προώθηση της βιώσιμης επαναχρησιμοποίησης των υλικών πόρων. Οι οικιακοί χρήστες θα πρέπει να επικοινωνήσουν είτε με τον έμπορο λιανικής πώλησης από τον οποίο αγόρασαν αυτό το προϊόν είτε με το γραφείο της τοπικής κυβέρνησης για λεπτομέρειες σχετικά με το πού και πώς μπορούν να πάρουν αυτό το στοιχείο για περιβαλλοντικά ασφαλή ανακύκλωση. Οι επιχειρηματικοί χρήστες πρέπει να επικοινωνούν με τον προμηθευτή τους και να ελέγχουν τους όρους και τις προϋποθέσεις της σύμβασης αγοράς. Το προϊόν αυτό δεν πρέπει να αναμειχθεί με άλλα εμπορικά απόβλητα για απόρριψη.

Κατασκευάστηκε στην Κίνα για την LECHPOL ELECTRONICS Sp. z o.o. Sp.k., ul. Garwolińska 1, 08-400 Miętne.

Dziękujemy za zakup urządzenia TEESA. Przed użyciem należy dokładnie zapoznać się z treścią instrukcji obsługi oraz zachować ją w celu późniejszego wykorzystania.

Producent nie ponosi odpowiedzialności za nieprawidłowe użycie produktu.

KWESTIE BEZPIECZEŃSTWA

Aby uniknąć uszkodzeń lub obrażeń, należy przestrzegać podstawowych środków bezpieczeństwa stosowanych przy obsłudze urządzeń elektrycznych, włączając te wyszczególnione poniżej:

1. Przed użyciem należy dokładnie zapoznać się z treścią instrukcji obsługi, nawet w przypadku wcześniejszego używania podobnego sprzętu. Instrukcję należy zachować w celu późniejszego wykorzystania.
2. Przed podłączeniem urządzenia, należy sprawdzić zgodność napięcia prądu gniazda sieciowego i urządzenia.
3. Urządzenie wyłącznie do użytku domowego.
4. Urządzenie należy czyścić i przechowywać zgodnie ze wskazówkami zawartymi w sekcji "Czyszczenie i przechowywanie".
5. Należy zawsze wyłączać urządzenie i odłączyć je od źródła zasilania:
 - gdy urządzenie nie działa poprawnie,
 - jeśli odgłosy pracy urządzenia nie są standardowe lub świadczą o anomalii,
 - przed demontażem,
 - przed czyszczeniem,
 - jeśli nie jest używane.
6. Odłączając urządzenie od źródła zasilania, należy chwycić i pociągnąć za wtyczkę, nigdy za kabel/sznur.
7. Niniejszy sprzęt może być użytkowany przez dzieci w wieku co najmniej 8 lat i przez osoby o obniżonych możliwościach fizycznych, czuciowych lub umysłowych, a także te, które nie posiadają doświadczenia i nie są zaznajomione ze sprzętem, jeżeli zapewniony zostanie nadzór lub instruktaż odnośnie użytkowania sprzętu w bezpieczny sposób tak, aby związane z tym zagrożenia były zrozumiałe. Należy poinstruować dzieci, aby nie traktowały urządzenia jako zabawki. Dzieci nie powinny wykonywać czyszczenia i konserwacji sprzętu bez nadzoru.
8. Urządzenie należy przechowywać w miejscu niedostępnym dla dzieci.
9. Do ładowania urządzenia należy używać wyłącznie oryginalnej ładowarki sieciowej dołączonej do zestawu.
10. Urządzenie i kabel zasilający należy przechowywać z dala od źródeł ciepła, wody, wilgoci, ostrych krawędzi oraz innych czynników, które mogłyby spowodować uszkodzenie tego urządzenia lub kabla.

11. Należy zwrócić szczególną uwagę, aby kabel zasilający nie dotykał gorących / ostrych krawędzi.
12. Nie należy używać urządzenia w innym celu niż opisanym w poniższej instrukcji.
13. Nie należy zanurzać urządzenia w wodzie ani obsługiwać go mokrymi dłońmi.
14. Zabrania się używać urządzenia, jeśli kabel zasilający został uszkodzony lub sprzęt nie działa prawidłowo.
15. Zabrania się własnoręcznej naprawy sprzętu. Jedynie osoby do tego upoważnione i wykwalifikowane mogą naprawiać to urządzenie. Zabrania się demontażu urządzenia.
16. Nie należy używać nieoryginalnych akcesoriów.

WAŻNE!

1. Urządzenie jest przeznaczone do czyszczenia podłóg twardych, takich jak płytki, marmur czy drewno. Nie należy używać na innych powierzchniach, ścianach czy oknach!
2. Temperatura silnika zwiększa się przy ciągłym używaniu urządzenia przez dłuższy czas. Należy wyłączyć urządzenie, jeśli zostanie aktywowana ochrona przeciw przegrzaniu. Urządzenie można włączyć dopiero kiedy ostygnie.
3. Aby zapobiec przegrzaniu, nie należy używać urządzenia dłużej niż 20 minut. Przed kolejnym użyciem należy pozostawić je do ostygnięcia na kilka minut.
4. Nie należy używać urządzenia, jeśli ściereczki nie są przymocowane do głowic obrotowych, gdyż może to uszkodzić powierzchnię podłogi.
5. Nie należy dotykać głowic obrotowych gdy urządzenie jest włączone.
6. Do zbiornika na wodę należy wlewać wyłącznie czystą wodę, środki czyszczące lub olejek do woskowania. Nie należy napełniać zbiornika innymi płynami!
7. Nie należy przepelniać zbiornika na wodę!
8. Nie należy używać urządzenia, jeśli zbiornik na wodę jest pusty!
9. Nie należy używać zbyt dużej ilości olejku do woskowania, gdyż może to spowodować, że podłoga będzie zbyt śliska. 80 ml olejku do woskowania jest wystarczające do wypolerowania około 100 m².

MONTAŻ/DEMONTAŻ

GÓRNA CZĘŚĆ RURY TELESKOPOWEJ

1. Należy nasadzić rączkę na górną część rury teleskopowej i docisnąć tak, aby przycisk blokady znalazł się w otworze. Słyszalne będzie charakterystyczne kliknięcie.
2. Aby odłączyć rączkę od rury teleskopowej, należy głęboko wcisnąć i przytrzymać przycisk blokady i jednocześnie pociągnąć rączkę ku górze.

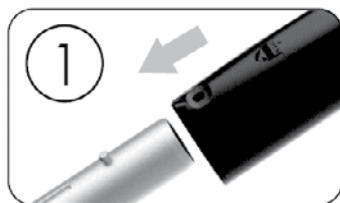

DOLNA CZĘŚĆ RURY TELESKOPOWEJ

1. Należy nasadzić dolną część rury teleskopowej na podstawę urządzenia i docisnąć tak, aby przycisk blokady znalazł się w otworze. Słyszalne będzie charakterystyczne kliknięcie.
2. Aby odłączyć rurę teleskopową od podstawy urządzenia, należy głęboko wcisnąć i przytrzymać przycisk blokady i jednocześnie pociągnąć rurę ku górze.



INSTALACJA BATERII

1. Należy otworzyć pokrywę gniazda baterii.
2. Umieścić 2x baterie AAA zgodnie z zaznaczoną polaryzacją (+/-).
3. Zamknąć pokrywę gniazda baterii.

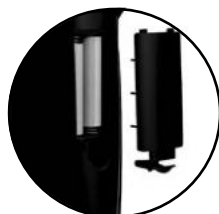

ŁADOWANIE

1. Należy podłączyć wtyk ładowarki sieciowej do gniazda ładowania; podłączyć drugi wtyk do gniazda zasilania sieciowego.
2. Podczas ładowania, wskaźniki poziomu naładowania akumulatora migają.
3. Kiedy urządzenie jest całkowicie naładowane, wszystkie trzy wskaźniki się świecą.
4. Pełne naładowanie urządzenia zajmuje około 2,5 godziny.
5. Należy pamiętać, aby po zakończeniu ładowania odłączyć ładowarkę sieciową od gniazda zasilania sieciowego oraz urządzenia.



Uwagi:

- Przed pierwszym użyciem należy całkowicie naładować urządzenie.
- Do ładowania urządzenia należy używać wyłącznie oryginalnej ładowarki sieciowej dołączonej do zestawu.
- Kiedy świeci się tylko jeden wskaźnik poziomu naładowania akumulatora, należy naładować urządzenie.
- Akumulator jest odłączalny. Mimo to, należy używać wyłącznie akumulatora dołączonego do zestawu. Użycie innego akumulatora może uszkodzić urządzenie.

OBSŁUGA

1. Należy wybrać odpowiednią ściereczkę.
Różowa ściereczka jest przeznaczona do mopowania, niebieska ściereczka jest przeznaczona do woskowania.
2. Należy przymocować ściereczki do głowic obrotowych.
Nie należy używać jednocześnie dwóch rodzajów ściereczek.

3. Należy otworzyć gumową zatyczkę zbiornika na wodę i za pomocą miarki napełnić zbiornik czystą wodą lub środkiem czyszczącym (mopowanie) lub olejkim do woskowania (woskowanie).
4. Za pomocą blokady należy ustawić odpowiednią długości rury teleskopowej.
5. Należy nacisnąć przycisk zasilania- światła LED włączą się.
6. Nacisnąć przycisk Start/Stop, aby uruchomić głowice obrotowe.
7. Nacisnąć przycisk spryskiwacza, aby nanieść wodę/ środek czyszczący/ olejek do woskowania na podłogę.
Z każdym naciśnięciem przycisku Start/Stop oraz spryskiwacza, wskaźnik powinien mignąć raz na czerwono.
8. Należy rozpocząć korzystanie z urządzenia.
Urządzenie przejdzie w tryb uśpienia po 10 minutach bezczynności. Aby wybudzić urządzenie należy dwa razy nacisnąć przycisk zasilania.
9. Po zakończeniu używania urządzenia, należy nacisnąć przycisk Start/Stop, aby zatrzymać głowice obrotowe.
10. Nacisnąć przycisk zasilania- światła LED wyłączą się, urządzenie jest wyłączone.
11. Należy wyczyścić i przechowywać urządzenie zgodnie z instrukcjami zawartymi w sekcji „Czyszczenie i przechowywanie”.

CZYSZCZENIE I PRZECHOWYWANIE

- Urządzenie należy czyścić za pomocą miękkiej, lekko wilgotnej ściereczki.
 - Nie należy używać detergentów ani środków chemicznych do czyszczenia tego urządzenia.
 - Ściereczki można prać w pralce. Ściereczki są dostępne do kupienia w sklepie internetowym Teesa.pl lub lpelektronik.com
- PL**
- Należy przesunąć blokadę długości rury teleskopowej w górę i trzymając ją w tej pozycji wsunąć rurę.
 - Należy stanąć na podstawę urządzenia i pchnąć ramię do przodu, aż zablokuje się w pozycji pionowej (słyszalne będzie charakterystyczne kliknięcie).
 - Należy pamiętać, aby zwolnić urządzenie z pozycji pionowej przed użyciem, gdyż używanie urządzenia.

ROZWIĄZYWANIE PROBLEMÓW

Problem	Możliwa przyczyna	Możliwe rozwiązanie
Urządzenie nie reaguje po naciśnięciu przycisku Start/Stop oraz przycisku spryskiwacza	Baterie są rozładowane	Należy wymienić baterie na nowe
Spryskiwacz nie działa	Zbiornik na wodę jest pusty	Należy nalać do zbiornika wodę lub środek czyszczący
	Powietrze nagromadziło się w przewodzie wodnym	Należy kilka razy nacisnąć przycisk spryskiwacza, aby pozbyć się powietrza z przewodu wodnego
Dysza spryskiwacza jest zablokowana		Należy za pomocą igły delikatnie usunąć blokadę
Dysza spryskiwacza przecieka	W olejku do woskowania/środku czyszczącym znajdują się cząstki stałe	Należy przepłukać dyszę spryskiwacza wodą
Główce obrotowe nie obracają się (światła LED są włączone; spryskiwacz działa)	Aktywowała się ochrona przed przegrzaniem	Należy wyłączyć urządzenie i włączyć je dopiero kiedy całkowicie ostygnie



Poland
Prawidłowe usuwanie produktu
(zużyty sprzęt elektryczny i elektroniczny)



Oznaczenie umieszczone na produkcie lub w odnoszących się do niego tekstach wskazuje, że po upływie okresu użytkowania nie należy usuwać z innymi odpadami pochodzącymi z gospodarstw domowych. Aby uniknąć szkodliwego wpływu na środowisko naturalne i zdrowie ludzi wskutek niekontrolowanego usuwania odpadów, prosimy o oddzielenie produktu od innego typu odpadów oraz odpowiedzialny recykling w celu promowania ponownego użycia zasobów materialnych jako stałej praktyki. W celu uzyskania informacji na temat miejsca i sposobu bezpiecznego dla środowiska recyklingu tego produktu użytkownicy w gospodarstwach domowych powinni skontaktować się z punktem sprzedaży detalicznej, w którym dokonali zakupu produktu, lub z organem władz lokalnych. Użytkownicy w firmach powinni skontaktować się ze swoim dostawcą i sprawdzić warunki umowy zakupu. Produktu nie należy usuwać razem z innymi odpadami komercyjnymi.

Wyprodukowano w CHRL dla LECHPOL ELECTRONICS Sp. z o.o. Sp.k., ul. Garwolińska 1, 08-400 Miętne.

Va multumim pentru achizitionarea acestui produs TEESA. Va rugam sa cititi cu atentie instructiunile de utilizare inainte de utilizarea produsului si a le pastrati pentru consultari ulterioare.

Distribuitoarul nu isi asuma nici o responsabilitate pentru posibilele daune cauzate de utilizarea necorespunzatoare a produsului.

INSTRUCTIUNI PRIVIND SIGURANTA

Pentru a reduce riscul aparitiei accidentelor, va rugam sa respectati urmatoarele indicatii privind siguranta in utilizarea produsului:

1. Cititi cu atentie manualul de instructiuni, chiar daca sunteti familiarizati cu aceste aparat. Pastrati manualul pentru consultari ulterioare.
2. Inainte de a conecta aparatul la priza, asigurati-va ca tensiunea de alimentare necesara inscrisa pe eticheta produsului, corespunde cu tensiunea retelei.
3. Produsul este destinat doar pentru uz casnic.
4. Curatati si pastrati aparatul conform instructiunilor din capitolul "Curatare si intretinere".
5. Opriti intotdeauna aparatul si deconectati-l de la reseaua de alimentare:
 - in cazul in care nu functioneaza corect,
 - in cazul in care scoate un zgomot neobisnuit in timpul utilizarii,
 - inainte de dezasamblarea aparatului,
 - inainte de curatare,
 - atunci cand nu este utilizat.
6. Atunci cand deconectati cablul de alimentare al aparatului, prindeti si trageti de stecherul de alimentare, nu de cablu.
7. Acest produs poate fi utilizat de copii cu varsta de peste 8 ani si de persoane cu capacitati fizice, senzoriale sau mentale reduse sau cu lipsa de experienta sau cunostinta, doar daca sunt supravegheati de o persoana responsabila de siguranta lor, si toate masurile de siguranta sunt intelese si respectate. Nu lasati copiii sa se joace cu acest produs. Copii nu trebuie sa curete si sa intretina aparatul nesupravegheati.
8. Nu lasati aparatul la indemana copiilor.
9. Utilizati doar adaptorul inclus pentru incarcarea dispozitivului.
10. Pastrati aparatul si cablul de alimentare departe de caldura, apa, umiditate, muchii ascutite sau orice alt factor care poate deteriora aparatul sau cablul de alimentare al acestuia.
11. Asigurati-va ca, cablul de alimentare nu atinge niciun element cald sau ascutit.
12. Nu utilizati produsul in alte scopuri decat cele mentionate in manualul de utilizare.
13. Nu introduceti aparatul in apa sau alt lichid si nu il folositi cu mainile

ude sau umede.

14. NU FOLOSITI aparatul daca stecherul sau cablul sunt deteriorate sau daca aparatul este spart.
15. Nu incercati sa reparati singur produsul. Pentru reparatii apelati la un service autorizat si calificat. Nu dezasamblati niciodata aparatul.
16. NU utilizati accesorii neautorizate.

IMPORTANT!

1. Aparatul este potrivit pentru curățarea podelelor dure, cum ar fi: gresie, marmură, lemn. Nu utilizați aparatul pe alte suprafețe, pereți sau ferestre!
2. Temperatura motorului crește în timpul funcționării continue pentru o perioadă mai lungă de timp. Opriți aparatul dacă se declanșează protecția la supraîncălzire. Nu porniți aparatul până când nu se răcește.
3. Pentru a preveni supraîncălzirea, nu utilizați aparatul mai mult de 20 de minute. Lăsați-l să se răcească pentru câteva minute înainte de următoarea utilizare..
4. Nu utilizați aparatul dacă materialele nu au fost montate pe capurile rotative deoarece poate deteriora podeaua.
5. Nu atingeți capurile rotative în timp ce aparatul funcționează.
6. Umpleți rezervorul pentru apă cu apă curată, agent de curățare sau ulei pentru ceruit. Nu introduceți alte lichide!
7. Nu umpleți prea plin rezervorul pentru apă!
8. Nu utilizați aparatul dacă rezervorul pentru apă este gol!
9. Evitați utilizarea excesivă a uleiului pentru ceruit deoarece podeaua poate deveni foarte alunecoasă. 80 ml de ulei pentru ceruit trebuie să fie suficient pentru a cerui aproximativ 100 m2.

ASAMBLAREA / DEZASAMBLAREA

PARTEA SUPERIOARĂ A BRAȚULUI TELESCOPIC

1. Introduceți mânerul în partea superioară a brațului telescopic până când știftul cu arc intră complet. Veți auzi un sunet.
2. Pentru a dezambla mânerul, apăsați și mențineți apăsat știftul cu arc în timp ce trageți de mâner. Ťahajte rukoväť smerom nahor.

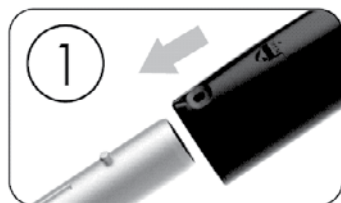
**PARTEA INFERIOARĂ A BRAȚULUI TELESCOPIC**

1. Introduceți partea inferioară a brațului telescopic în bază până când știftul cu arc intră complet. Veți auzi un sunet.
2. Pentru a detașa brațul telescopic, apăsați și mențineți apăsat știftul cu arc în timp ce trageți de brațul telescopic.



INSTALAREA BATERIILOR

1. Deschideți capacul compartimentului pentru baterii
2. Introduceți 2 baterii tip AAA cu polaritatea corectă (+/-).
3. Închideți compartimentul pentru baterii.



ÎNCĂRCAREA

1. Conectați un capăt al încărcătorului AC la mufa de încărcare; conectați celălalt capăt la sursa de alimentare.
2. Când aparatul se încarcă, indicatorul pentru nivelul bateriei luminează intermitent.
3. Când aparatul este încărcat complet, toți cei trei indicatori luminează.
4. Încărcarea completă a aparatului durează aproximativ 2,5 ore.
5. Nu uitați să deconectați încărcătorul AC de la sursa de alimentare și de la aparat după ce încărcarea este completă.



100%



65%



25%

Note:

- Înainte de prima utilizare, asigurați-vă că aparatul este încărcat complet.
- Utilizați doar încărcătorul AC furnizat pentru a încărca dispozitivul.
- Încărcați aparatul când este aprins doar un nivel al indicatorului bateriei.
- Bateria este detașabilă. Cu toate acestea, vă rugăm să utilizați doar bateria furnizată pentru a încărca aparatul. Utilizarea altei baterii poate deteriora aparatul.

FUNCȚIONARE

1. Selectați materialul potrivit.
Materialul roz este potrivit pentru a spăla, în timp ce cel albastru este pentru ceruit.
2. Puneți materialele pe capurile rotative.
Nu amestecați materialele!
3. Deschideți dopul de cauciuc al rezervorului pentru apă și utilizați cupa

de măsurat pentru a umple rezervorul cu apă curată sau agent de curățare pentru a spăla sau ulei pentru ceruit pentru a cerui.

După aceea închideți bine rezervorul cu dopul de cauciuc.

4. Utilizați butonul pentru blocarea lungimii pentru a regla brațul telescopic la lungimea dorită.
5. Apăsați comutatorul pentru alimentare – LED-urile se vor aprinde.
6. Apăsați butonul Pornire/Oprire pentru a porni capetele rotative.
7. Apăsați butonul de pulverizare pentru a pulveriza apă / agent de curățare / ulei pentru ceruit pe podea.
Cu fiecare apăsare a butonului Pornire/Oprire și a butonului de pulverizare, indicatorul de alimentare trebuie să pâlpâie roșu.
8. Începeți să utilizați aparatul.
Aparatul intră în modul de repaus după 10 minute de neutilizare. Apăsați comutatorul de alimentare de două ori pentru a reporni aparatul.
9. După utilizare, apăsați butonul Pornire/Oprire pentru a opri capurile rotative.
10. Apăsați comutatorul de alimentare – LED-urile se vor stinge, aparatul este oprit.
11. Curățați și depozitați aparatul conform instrucțiunilor din capitolul "Curățare și depozitare".

FUNȚIONARE

- Curățați aparatul cu un material textil moale, umezit ușor.
- Nu utilizați abrazivi sau agenți chimici pentru a curăța produsul.
- Materialele pot fi spălate în mașina de spălat. Acestea se pot cumpăra de pe magazinul online Teesa.pl sau Ipelektronic.com
- Glisați blocajul pentru lungine în sus, țineți-l în această poziție în timp ce împingeți brațul în jos pentru a-l scurta.
- Puneți piciorul pe bază și împingeți brațul telescopic în față până se blochează în poziție verticală – veți auzi un sunet.
- Nu uitați să deblocați aparatul din poziția verticală înainte de următoarea utilizare, deoarece utilizând aparatul în această poziție poate duce la deteriorarea acestuia.

DEPANARE

Problemă	Cauza posibilă	Soluția posibilă
Aparatul nu reacționează când apăsați comutatorul de alimentare și butonul pulverizare	Bateriile sunt descărcate	Înlocuiți bateriile cu unele noi
Pulverizare eșuată	Rezervorul de apă este gol	Umpleți rezervorul cu apă sau alți agenți de curățare
	A intrat aer în conducta de apă	Apăsați butonul de pulverizare de câteva ori pentru a elimina aerul
Duza de pulverizare este blocată		Utilizați cu grijă un ac pentru a curăța blocajul
Duza de pulverizare are scurgeri	Particule solide de detergent/ceară pe podea	Clătiți duza cu apă curată
Capurile rotative nu se rotesc (LED-urile sunt aprinse; pulverizarea funcționează)	A fost activată protecția la supraîncălzire	Opriti-vă din a utiliza aparatul, opriți-l și porniți-l din nou după ce s-a răci



Romania

Reciclarea corectă a acestui produs

(reziduuri provenind din aparatura electrică și electronică)



Marcajale de pe acest produs sau menționate în instrucțiunile sale de folosire indică faptul că produsul nu trebuie aruncat împreună cu alte reziduuri din gospodărie atunci când nu mai este în stare de funcționare. Pentru a preveni posibile efecte daunătoare asupra mediului înconjurător sau a sănătății oamenilor datorate evacuării necontrolate a reziduurilor, vă rugăm să separați acest produs de alte tipuri de reziduuri și să-l reciclați în mod responsabil pentru a promova re folosirea resurselor materiale. Utilizatorii casnici sunt rugați să ia legătura fie cu distribuitorul de la care au achiziționat acest produs, fie cu autoritățile locale, pentru a primi informații cu privire la locul și modul în care pot depozita acest produs în vederea reciclării sale ecologice. Utilizatorii instituționali sunt rugați să ia legătura cu furnizorul și să verifice condițiile stipulate în contractul de vânzare. Acest produs nu trebuie amestecat cu alte reziduuri de natură comercială.

Distribuit de Lechpol Electronic SRL, Republicii nr. 5, Resita, CS, ROMANIA.

Ďakujeme Vám za nákup zariadenia značky TEESA. Pred použitím si pozorne prečítajte návod na použitie a uschovajte ho pre neskoršie použitie. Výrobca nezodpovedá za škody spôsobené nesprávnym používaním výrobku.

BEZPEČNOSTNÉ POKYNY

Aby nedošlo k poškodeniu alebo zraneniu, dodržujte pri manipulácii s elektrickými spotrebičmi základné bezpečnostné opatrenia, vrátane tých, ktoré sú uvedené nižšie:

1. Pred použitím si pozorne prečítajte tento návod na použitie a uschovajte ho pre prípadné neskoršie použitie.
2. Pred pripojením spotrebiča skontrolujte, či sa napätie uvedené na štítku spotrebiča zhoduje s napätím vašej elektrickej siete.
3. Spotrebič je určený len na použitie v domácnosti.
4. Spotrebič je potrebné čistiť a skladovať podľa inštrukcií obsiahnutých v kapitole "Čistenie a skladovanie".
5. Vždy spotrebič vypnite a odpojte ho od zdroja napájania:
 - ak nefunguje správne,
 - ak spotrebič vydáva neštandardný zvuk, alebo ktorý svedčí o anomálii,
 - pred demontážou,
 - pred čistením,
 - ak sa nepoužíva.
6. Pri odpájaní spotrebiča od napájania uchopte a ťahajte za zástrčku, nikdy nie za kábel.
7. Spotrebič nesmú obsluhovať deti vo veku do 8 rokov a osoby so zníženými fyzickými, zmyslovými alebo duševnými schopnosťami, rovnako ako osoby, ktoré nemajú vedomosti a skúsenosti potrebné na prevádzku zariadenia; s výnimkou ak bude zabezpečený dohľad a poučenie týkajúce sa používania spotrebiča bezpečným spôsobom a oboznámenie sa s možnými rizikami. Je potrebné poučiť deti, že spotrebič nie je hračka. Deti by nemali vykonávať čistenie a údržbu bez dozoru.
8. Spotrebič uchovávajte mimo dosahu detí.
9. Na nabíjanie spotrebiča používajte výlučne iba originálnu sieťovú nabíjačku, ktorá je súčasťou balenia.
10. Zariadenie a napájací kábel udržiavajte ďaleko od zdrojov tepla, vody, vlhkosti, ostrých hrán a ďalších faktorov, ktoré by mohli spôsobiť ich poškodenie.
11. Zvýšenú pozornosť venujte napájaciemu káblu, aby sa nedotýkal horúcich a ostrých hrán.
12. Nepoužívajte spotrebič na iný účel než je uvedené v tomto návode.

13. Neponárajte spotrebič do vody, ani ho neobsluhujte mokrými rukami.
14. Je zakázané používať zariadenie, ak je napájací kábel poškodený, alebo zariadenie nepracuje správne.
15. Je zakázané vlastnoručne prevádzkať opravy zariadenia a demontovať ho. Iba oprávnené osoby a kvalifikovaný personál môže zariadenie opraviť.
16. Nepoužívajte neoriginálne príslušenstvo.

DÔLEŽITÉ!

1. Zariadenie je určené na čistenie tvrdých podláh, ako sú dlaždice, mramor alebo drevo. Nepoužívajte na iné povrchy, steny a okná!
2. Teplota motora sa pri dlhodobom nepretržitom používaní zvyšuje. Ak sa aktivuje ochrana proti prehriatiu, zariadenie vypnite. Zapnite ho až po vychladnutí.
3. Aby ste predišli prehriatiu, nepoužívajte zariadenie dlhšie ako 20 minút. Pred ďalším použitím ho nechajte niekoľko minút vychladnúť.
4. Zariadenie nepoužívajte, ak nie sú čistiace podušky nasadené na otočných hlaviciach, pretože by mohlo dôjsť k poškodeniu povrchu podlahy.
5. Nedotýkajte sa otočných hláv, ak je zariadenie zapnuté.
6. Do zásobníka na vodu nalievajte iba čistú vodu, čistiaci prostriedok, alebo olej na voskovanie. Nenapĺňajte zásobník inými tekutinami!
7. Zásobník na vodu nepreplňujte!
8. Nepoužívajte zariadenie, ak je zásobník na vodu prázdny!
9. Nepoužívajte príliš veľa oleja na voskovanie, pretože to môže spôsobiť, že podlaha bude veľmi šmykľavá. 80 ml oleja na voskovanie postačuje na leštenie približne 100 m².

MONTÁŽ / DEMONTÁŽ

HORNÁ ČASŤ TELESKOPICKEJ TRUBICE

1. Umiestnite rukoväť na hornú časť teleskopической trubice a zatlačte ju tak, aby sa aretačný kolík nachádzal v otvore. Budete počuť charakteristické cvaknutie.
2. Ak chcete rukoväť odpojiť od teleskopической trubice, hlboko zatlačte a podržte aretačný kolík a súčasne ťahajte rukoväť smerom nahor.

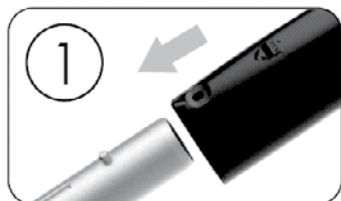
**DOLNÁ ČASŤ TELESKOPICKEJ TRUBICE**

1. Umiestnite dolnú časť teleskopической trubice na základňu spotrebiča a zatlačte ju tak, aby sa aretačný kolík nachádzal v otvore. Budete počuť charakteristické cvaknutie.
2. Ak chcete teleskopickou trubicu odpojiť od základne spotrebiča, hlboko zatlačte a podržte aretačný kolík a súčasne ťahajte trubicu smerom nahor.



INŠTALÁCIA BATÉRIÍ

1. Otvorte kryt priestoru pre batérie.
2. Umiestnite 2 ks AAA batérií podľa vyznačenej polaritý (+/-).
3. Zatvorte kryt priestoru pre batérie.

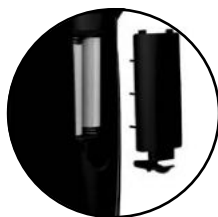

NABÍJANIE

1. Pripojte konektor sieťovej nabíjačky do zásuvky pre nabíjanie; druhý konektor pripojte do sieťovej zásuvky.
2. Počas nabíjania indikátory stavu nabitia akumulátora blikajú.
3. Ak je zariadenie úplne nabité, všetky tri indikátory sa rozsvietia.
4. Plné nabitie zariadenia trvá približne 2,5 hodiny.
5. Majte na pamäti, že je potrebné po skončení nabíjania odpojiť sieťovú nabíjačku z elektrickej siete a zariadenia.

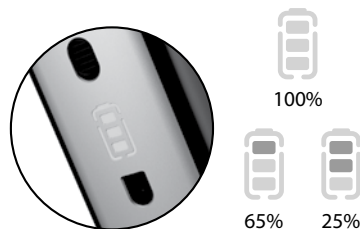

Poznámky:

- Pred prvým použitím zariadenie úplne nabitie.
- Na nabíjanie zariadenia používajte iba originálnu sieťovú nabíjačku, ktorá je súčasťou balenia.
- Ak svieti iba jeden indikátor stavu nabitia akumulátora, je potrebné zariadenie nabiť.
- Akumulátor je odpojiteľný. Používajte len akumulátor, ktorý je súčasťou balenia. Použitie iného akumulátora môže poškodiť zariadenie.

OBSŁUGA

1. Vyberte príslušnú čistiacu podušku.
Ružová poduška je určená na čistenie, modrá poduška je určená na voskovanie.
2. Pripevnite podušky k rotačným hlaviciam.
Nepoužívajte súčasne naraz dva druhy podušiek.
3. Otvorte gumový uzáver zásobníka na vodu a pomocou odmerky naplňte zásobník čistou vodou / čistiacim prostriedkom (čistenie), alebo olejom na voskovanie (voskovanie).

4. Pomocou aretačného kolíka nastavte správnu dĺžku teleskopickej trubice.
5. Stlačte tlačidlo napájania – LED svetlo sa zapne.
6. Stlačte tlačidlo Štart/Stop pre zapnutie rotačných hlavíc.
7. Stlačením tlačidla ostrekovača nanášajte vodu / čistiaci prostriedok / olej na voskovanie podlahy.
Pri každom stlačení tlačidla Štart/Stop a ostrekovača, by mal indikátor jedenkrát bliknúť na červeno.
8. Začnite zariadenie používať.
Zariadenie prejde do pohotovostného režimu po 10 minútach nečinnosti. Pre opätovné spustenie zariadenia dvakrát stlačte tlačidlo napájania.
9. Po ukončení používania zariadenia stlačte tlačidlo Štart/Stop, čím rotačné hlavy zastavíte.
10. Stlačte tlačidlo napájania - LED svetlo sa vypne.
11. Vyčistite a uložte zariadenie podľa pokynov uvedených v kapitole „Čistenie a skladovanie“.

ČISTENIE A SKLADOVANIE

- Zariadenie čistite pomocou mäkkej, jemne navlhčenej handričky.
- Na čistenie nepoužívajte čistiace prostriedky ani chemikálie.
- Čistiace podušky môžete prať v práčke. Taktiež si ich môžete zakúpiť v internetovom obchode Teesa.sk alebo Ipelektronik.sk
- Aretačné tlačidlo regulácie dĺžky teleskopickej trubice presuňte a držte nahor, aby ste trubicu zložili.
- Pridržte nohou základňu zariadenia a zatlačte rameno dopredu, až kým nezapadne do zvislej polohy (budete počuť charakteristické kliknutie).
- Dbajte na to, aby ste uvoľnili zariadenie zo zvislej polohy pred jeho ďalším použitím.

RIEŠENIE PROBLÉMOV

Problém	Možná príčina	Možné riešenie
Zariadenie nereaguje po stlačení tlačidla Štart/Stop alebo tlačidla ostrekovača	Batérie sú vybité	Vymeňte batérie za nové
Ostrekovač nefunguje	Zásobník na vodu je prázdny	Do zásobníka nalejte vodu alebo čistiaci prostriedok
	Vzduch sa nahromadil vo vodovodnom potrubí	Niekoľkokrát stlačte tlačidlo ostrekovača, aby ste sa zbavili zavzdušneného potrubia
Tryska ostrekovača je zablokovávaná		Pomocou ihly jemne odstráňte upchatie
Tryska ostrekovača preteká	V oleji na voskovanie / čistiacom prostriedku sa nachádzajú pevné častice	Trysku ostrekovača prepláchnite vodou
Rotačné hlavice sa neotáčajú (LED svetlá sú zapnuté; ostrekovač nefunguje)	Bola aktivovaná ochrana proti prehriatiu	Vypnite zariadenie a zapnite ho až po úplnom vychladnutí



Slovensko

Správna likvidácia tohto produktu

(O odpade z elektronických zariadení a ich príslušenstva)



(Platí v Európskej únii a v ostatných európskych krajinách so systémom triedeného odpadu) Toto označenie na výrobku alebo v dokumentácii znamená, že by nemal byť likvidovaný s inými domácimi zariadeniami po skončení svojho funkčného obdobia. Aby sa zabránilo možnému znečisteniu životného prostredia alebo poškodeniu ľudského zdravia nekontrolovanou likvidáciou odpadu, oddelte ich prosíme od ďalších typov odpadov a recyklujte ich zodpovedne a podporte opätovné využitie materiálnych zdrojov. Domáci spotrebiteľia by sa mali informovať u predajcu kde tento výrobok zakúpili ako ho správne recyklovať alebo kde by ho mohli odovzdať k recyklácii. Priemyselní používatelia by mali kontaktovať svojho dodávateľa a preveriť podmienky kúpnej zmluvy. Tento výrobok by sa nemal miešať s inými komerčnými produktmi, určenými na likvidáciu.

Vyrobené v Číne pre LECHPOL ELECTRONICS Sp. z o.o. Sp.k., ul. Garwolińska 1, 08-400 Miętnie.

teesa®

www.teesa.pl